

# Hisense

life reimagined

## **BEDIENUNGSANLEITUNG**

Bevor Sie dieses Gerät bedienen, lesen Sie bitte dieses Handbuch sorgfältig durch und bewahren Sie es zum späteren Nachschlagen auf.

Deutsch

Vielen Dank, dass Sie sich für Hisense entschieden haben. Wir sind zuversichtlich, dass Sie die Verwendung Ihres neuen Kühlschranks sehr genießen werden. Bevor Sie Ihr Haushaltsgerät jedoch verwenden, empfehlen wir Ihnen die sorgfältige Lektüre der Bedienungsanleitung, welche Informationen über die Installation und die Benutzung Ihres Produkts enthält. Bitte bewahren Sie diese Bedienungsanleitung für zukünftige Rückfragen auf.

## Inhaltsverzeichnis

<b>KÜHLSCHRANKSICHERHEIT.....</b>	<b>3</b>
<b>BAUTEILE UND EIGENSCHAFTEN.....</b>	<b>11</b>
<b>INSTALLATIONSVORAUSSETZUNGEN.....</b>	<b>12</b>
Standortvoraussetzungen.....	12
Elektrische Anforderungen.....	12
<b>INSTALLATIONSANLEITUNG.....</b>	<b>13</b>
Packen Sie den Kühlschrank aus.....	13
Beenden Sie die Installation.....	13
Richten Sie den Kühlschrank aus.....	13
Türen ausrichten.....	14
<b>KÜHLSCHRANKVERWENDUNG.....</b>	<b>14</b>
Öffnen und Schließen der Türen.....	14
Wasserspender.....	15
Benutzung des Bedienelements.....	17
Eigenschaften.....	20
Allgemeine Gebrauchsinformation.....	20
<b>KÜHLSCHRANKPFLEGE.....</b>	<b>22</b>
Reinigung.....	22
Beleuchtung.....	22
Ferien- und Umzugspflege.....	23
Kühlschrank wieder aufbauen/Wiederinbetriebnahme.....	23
<b>FEHLERBEHEBUNG.....</b>	<b>24</b>
<b>ENTSORGUNG DES GERÄTES.....</b>	<b>26</b>



# Kühlschranksicherheit

## Ihre Sicherheit und die Sicherheit anderer ist uns sehr wichtig.

Wir haben in dieser Bedienungsanleitung und auf Ihrem Haushaltsgerät viele wichtige Sicherheitshinweise zusammengefasst. Lesen und befolgen Sie immer die Sicherheitshinweise.



Dies ist das Sicherheitssymbol.

Dieses Symbol weist Sie auf mögliche Gefahren hin, die Sie und andere töten oder verletzen können. Allen Sicherheitshinweisen ist dieses Sicherheitshinweis-Symbol vorangestellt und entweder das Wort „GEFAHR“, „WARNUNG“ oder „ACHTUNG“.

Diese Wörter bedeuten:

### **GEFAHR**

Eine drohende gefährliche Situation. Sie könnten getötet oder ernsthaft verletzt werden falls Sie nicht unmittelbar den Anweisungen folgen.

### **WARNUNG**

Eine potenziell gefährliche Situation, so denn sie nicht verhindert wird, kann zum Tod oder schweren körperlichen Verletzungen führen.

### **ACHTUNG**

Eine potenziell gefährliche Situation, so denn sie nicht verhindert wird, kann zu mäßigen oder leichten Verletzungen führen.

Alle Sicherheitshinweise zeigen Ihnen die potenzielle Gefahr an, und sagen Ihnen, wie Sie das Verletzungsrisiko reduzieren können, und sagen Ihnen, was passieren kann, wenn die Anweisungen nicht befolgt werden.



## Informationen zur Sicherheit und Warnhinweise

Zu Ihrer eigenen Sicherheit und ordnungsgemäßen Verwendung lesen Sie bitte vor Installation und erstmaligem Gebrauch des Geräts das Benutzerhandbuch sorgfältig durch, einschließlich der Hinweise und Warnungen. Zur Vermeidung von unnötigen Fehlern und Unfällen ist es erforderlich, dass alle Personen, die das Gerät verwenden, hinreichend vertraut sind mit dessen Betrieb und seinen Sicherheitsmerkmalen. Bewahren Sie diese Anleitungen sorgfältig auf und stellen Sie sicher, dass diese beim Gerät verbleiben, wenn dieses verstellt oder verkauft wird, damit jeder, der das Gerät im Laufe seiner Lebenszeit verwendet, ausreichend über dessen korrekte Inbetriebnahme und Sicherheit informiert ist.

Zum Schutz des Lebens und Eigentums beachten Sie bitte die Vorsichtsmaßnahmen in dieser Bedienungsanleitung, denn der Hersteller ist nicht für Schäden verantwortlich, die aufgrund von Missachtungen entstehen.

## **Sicherheit für Kinder und Menschen mit Gebrechen**

### ➤ Nach EN-Norm

Dieses Gerät kann von Kindern von 8 Jahren und älter sowie Personen mit eingeschränkten körperlichen, sensorischen bzw. geistigen Fähigkeiten oder mangelnder Erfahrung und Wissen verwendet werden, wenn sie eine Beaufsichtigung bzw. Anweisung für die Nutzung der Maschine auf sichere Weise erfahren und die Risiken gekannt haben. Die Kinder dürfen nicht mit dem Gerät spielen. Die Reinigung und Wartung dürfen nicht von Kindern ohne Aufsicht durchgeführt werden. Die Kinder im Alter von 3 bis 8 Jahren dürfen Kühlgeräte be- und entladen.

### ➤ Nach IEC-Norm

Dieses Gerät ist nicht dafür bestimmt, durch Personen (einschließlich Kinder) mit eingeschränkten physischen, sensorischen oder geistigen Fähigkeiten oder mangels Erfahrung und mangels Wissen benutzt zu werden, es sei denn, sie werden durch eine für ihre Sicherheit zuständige Person beaufsichtigt oder erhalten von ihr Anweisungen, wie das Gerät zu benutzen ist.

- Kinder sollten beaufsichtigt werden, um sicherzustellen, dass sie nicht mit dem Gerät spielen.
- Halten Sie alle Verpackungsteile von Kinder fern, weil es die Gefahr des Erstickens besteht.
- Ziehen Sie den Stecker aus der Buchse, wenn Sie das Gerät entsorgen, schneiden Sie das Verbindungskabel (so nah am Gerät wie möglich) ab und entfernen Sie die Tür, um zu vermeiden, dass spielende Kinder Stromschläge erhalten, wenn sie sich darin einschließen.
- Wenn Sie das Gerät, mit Magnettürverschluss, gegen eine älteres Gerät mit Schnappschloss (Verriegelung) an der Tür oder dem Deckel austauschen, achten Sie bitte darauf, das Schnappschloss unbrauchbar zu machen, bevor sie es entsorgen. Dadurch wird die Gefahr vermieden, dass für Kinder daraus eine Todesfalle wird.



## Allgemeine Sicherheitsvorschriften

- Dieses Gerät ist für den Haushalt und ähnliche Anwendungen wie:
  - Mitarbeiter-Küchenbereiche in Läden, Büros und anderen Arbeitsumgebungen;
  - Bauernhäuser und von Kunden in Hotels, Motels und anderen Wohnräumen;
  - Bett- und Frühstück-Typ Umgebungen;
  - Gastronomie und ähnliche Non-Retail-Anwendungen.
- Bewahren Sie keine explosiven Stoffe wie Spraydosen mit brennbaren Treibmittel in diesem.
- Wenn das Netzkabel beschädigt ist, muss es durch den Hersteller, seinen Kundendienst oder ähnlich qualifizierte Personen ersetzt werden, um eine Gefährdung zu vermeiden.
- **WARNUNG** — Halten Sie die Belüftungsöffnungen, die Geräteverkleidung oder die integrierte Struktur von Behinderungen frei.
- **WARNUNG** — Verwenden Sie keine mechanischen Vorrichtungen oder anderen Mittel, um den Entfrostsprozess zu beschleunigen, außer wenn die vom Hersteller empfohlen sind.
- **WARNUNG** — Beschädigen Sie den Kältemittelkreislauf nicht.
- **WARNUNG** — Verwenden Sie keine elektrischen Geräte innerhalb des Lebensmittellablagefachs des Gerätes, außer wenn sie die vom Hersteller empfohlenen Typen sind.
- Das Kältemittel und Isoliertreibgas sind brennbar. Bei der Entsorgung des Geräts handeln Sie es nur bei einem zugelassenen Entsorgungszentrum. Nicht Flamme aussetzen.
- **WARNUNG** — Stellen Sie bei der Positionierung des Geräts sicher, dass das Netzkabel nicht eingeklemmt oder beschädigt ist.
- **WARNUNG** — Füllen Sie das Trinkwasser nur in den Wasserbehälter.

- **WARNUNG** — Stellen Sie die Mehrfachkupplungssteckdose oder portable Stromversorgung nicht an der Geräterückseite auf.

### **Austauschen des LED-Lichts**

- **WARNUNG** — Das LED-Licht muss nicht vom Anwender ersetzt werden! Wenn das LED-Licht beschädigt ist, wenden Sie sich an den Kundendienst.

### **Kältemittel**

Das Kältemittel Isobuten (R600a) ist innerhalb des Kältemittelkreislaufs des Gerätes enthalten, und ein Naturgas mit einer besonders hohen Umweltverträglichkeit ist jedoch brennbar. Während des Transports und der Installation des Gerätes sollen Sie sicherstellen, dass keine der Komponenten des Kältemittelkreislaufs beschädigt ist.

Das Kältemittel (R600a) ist brennbar.

- **WARNUNG** — Die Kühlschränke enthalten Kältemittel und Gase in der Isolierung. Die Kältemittel und Gase müssen fachgerecht entsorgt werden, da sie zu Augenverletzungen oder Entzündung führen können. Stellen Sie sicher, dass der Schlauch des Kühlkreislaufs vor der ordnungsgemäßen Entsorgung nicht beschädigt ist.



### **Warnung: Gefahr von Brand/brennbaren Stoffen**

Wenn der Kältemittelkreislauf beschädigt würde:

- Vermeiden Sie offene Flammen und Zündquellen. Lüften Sie den Raum sorgfältig, in dem das Gerät steht.

Es ist gefährlich, diese Spezifikationen zu ändern oder das Produkt in irgendeiner Art und Weise zu verändern.

Jegliche Beschädigung des Kabels kann zu einem Kurzschluss, Brand und/oder Stromschlag führen.

## **Elektrische Sicherheit**

- Das Stromkabel darf nicht verlängert werden.
- Vergewissern Sie sich, dass der Stromstecker nicht eingequetscht oder beschädigt wird. Ein gequetschter oder beschädigter Stromstecker könnte Kurzschluss, Stromschlag oder Überhitzung und sogar einen Brand verursachen.
- Achten Sie darauf, dass Sie an den Gerätenetzstecker gelangen.
- Ziehen Sie nicht am Kabel.
- Stecken Sie den Stromstecker nicht ein, wenn die Stromsteckerbuchse locker ist. Es besteht Brand- oder Stromschlaggefahr.

Das Gerät darf ohne Deckel auf der Innenbeleuchtung nicht betrieben werden.

- Der Kühlschrank eignet sich nur für Einphasenwechselstrom mit 220~240V/50Hz. Wenn die Spannungsschwankung im Benutzerbezirk so groß ist, dass die Spannung den oben genannten Bereich überschreitet, verwenden Sie aus Sicherheitsgründen unbedingt A.C. so nutzen Sie aus Sicherheitsgründen bitte einen automatischen Wechselspannungsregler mit über 350W. Der Kühlschrank muss an eine spezielle Steckdose statt einer gemeinsamen mit anderen elektrischen Geräten angeschlossen werden. Sein Stecker muss für eine Steckdose mit Erdung geeignet sein.

## **Tägliche Nutzung**

- Fügen Sie Temperatur- und Luftfeuchtigkeitssensoren außerhalb des Geräts hinzu, um die Temperatur und Luftfeuchtigkeit in der Nähe des Geräts zu messen und so den Betrieb des Geräts zu verbessern.
- Lagern Sie keine entzündlichen Gase oder Flüssigkeiten im Gerät, es besteht Explosionsgefahr.
- Betreiben Sie keine anderen elektrogeräte innerhalb des Kühlschranks (zum Beispiel elektrische Eismaschinen, Mischungen usw.).
- Ziehen Sie, wenn Sie das Gerät ausstecken, immer am Stecker, nicht am Kabel.

- Stellen Sie keine heißen Gegenstände in die Nähe der Plastikteile des Geräts.
- Stellen Sie keine Lebensmittel direkt an die Luftaustrittsöffnung an der Rückwand.
- Vorverpackte Tiefkühlkost gemäß den Anweisungen des Tiefkühlkostherstellers lagern.
- Die Empfehlungen des Geräteherstellers zur Lagerung sollten strikt befolgt werden. Siehe entsprechende Anweisungen zum Einfrieren.
- Stellen Sie keine Getränke mit Kohlensäure in das Gefrierfach, denn sie üben Druck auf den Behälter aus, können ihn zum Explodieren bringen und so das Gerät beschädigen.
- Gefrorenes Essen können Frostverbrennungen verursachen, wenn sie direkt nach der Entnahme aus dem Gefrierfach konsumiert werden.
- Stellen Sie das Gerät nicht direkt in die Sonne.
- Halten Sie Kerzen, Lampen und andere Gegenstände mit offenen Flammen fern von dem Gerät, so dass das Gerät nicht in Brand gesetzt ist.
- Das Gerät ist für die Aufbewahrung von Lebensmitteln und/oder Getränke im normalen Haushalt, wie in dieser Gebrauchsanleitung beschrieben, bestimmt. Das Gerät ist schwer. Beim Bewegen sollte man sehr sorgfältig vorgehen.
- Entfernen Sie nicht die Gegenstände aus dem Gefrierfach und berühren Sie nicht sie, wenn Ihre Hände feucht/nass sind, da dies Hautabschürfungen oder Frost/Gefrierbrand verursachen könnte.
- Verwenden Sie niemals die Basis, Schubladen und Türen usw. zum Stehen oder als Träger.
- Gefrorene Lebensmittel dürfen nicht erneut eingefroren werden, wenn sie einmal abgetaut wurden.
- Nicht essen Eis am Stiel oder Eiswürfel direkt nach der Entnahme aus dem Gefrierfach, da dies zu Gefrierbrand in Mund und Lippen führen könnte.

- Überbelasten Sie die Türabsteller nicht oder legen nicht zu viele Nahrungsmittel im Gemüsefach, um Herunterfallen der Gegenstände zu vermeiden. Dies könnte zu Verletzungen oder Schäden am Gerät führen.
- **WARNUNG** - Lebensmittel müssen in Tüten verpackt werden, bevor sie in den Kühlschrank gegeben werden. Flüssigkeiten müssen in Flaschen oder verschließbaren Gefäßen aufbewahrt werden um ein Vergießen zu vermeiden, da die Designstruktur dieses Produkts nicht leicht zu reinigen ist.
- Dieses Kühlgerät ist nicht für die Verwendung als Einbaugerät vorgesehen.



### **Vorsicht!**

#### **Pflege und Reinigung**

- Schalten Sie das Gerät vor der Wartung ab und ziehen Sie das Stromkabel aus der Buchse.
- Reinigen Sie das Gerät nicht mit Hilfe von Metallobjekten, Dampfreinigern, ätherischen Ölen, organischen Lösungsmitteln oder Scheuermitteln.
- Verwenden Sie keine scharfen Objekte, um das Eis aus dem Gerät zu kratzen. Benutzen Sie einen Plastischaber.

#### **Installation Wichtig!**

- Befolgen Sie für die elektrische Verbindung sorgfältig die Anweisungen in den einzelnen Absätzen.
- Packen Sie das Gerät aus und prüfen Sie, ob es beschädigt ist. Ist es beschädigt, schließen Sie das Gerät nicht an den Strom an. Sondern setzen Sie sich umgehend mit dem Händler, bei dem Sie das Gerät gekauft haben, in Verbindung. Heben Sie in diesem Fall bitte alle Verpackungsmaterialien auf.
- Es ist ratsam, zumindest vier Stunden zu warten, bevor das Gerät eingeschaltet wird, damit das Öl in den Kompressor zurück fließen kann.
- Um das Gerät herum, sollte ausreichend Luftzirkulation vorhanden sein, ansonsten kann es Überhitzen. Befolgen Sie alle für die Installation relevanten Anweisungen, um eine ausreichende Ventilation zu gewährleisten. Wenn möglich, sollte die Rückseite des Geräts an eine Wand zeigen, um

den Kontakt zu warmen Teilen (Kompressor, Kondensator) zu vermeiden. Befolgen Sie die für die Installation relevanten Anweisungen, um Brandrisiken zu verhindern.

- Das Gerät darf nicht in der Nähe von Heizungen oder Kochstellen stehen.
- Vergewissern Sie sich, dass der Stromstecker nach der Geräteaufstellung zugänglich

### **Wartung**

- Alle elektrischen Arbeiten im Rahmen der Wartung sollten von einem qualifizierten Elektriker oder einer kompetenten Person durchgeführt werden.
- Das Produkt muss von einem zugelassenen Service-Zentrum gewartet werden, außerdem dürfen nur Original-Ersatzteile verwendet werden.

1. Wenn das Gerät Frost-Free ist.

2. Wenn das Gerät das Gefrierfach enthält.

### **Wasserspenderreinigung (speziell für Wasserspenderprodukte):**

- Reinigen Sie die Wassertanks, wenn sie 48 Stunden nicht benutzt wurden; Spülen Sie das an eine Wasserversorgung angeschlossene Wassersystem, wenn 5 Tage lang kein Wasser gezogen wurde.

### **WARNUNG!**

- Die Lebensmittel müssen in Säcken verpackt werden, bevor sie in den Kühlschrank gestellt werden. Die Flüssigkeiten müssen in Flaschen oder in mit Behältern verschlossenen Behältern verpackt werden, um das Problem zu vermeiden, dass die Produktdesignstruktur nicht leicht zu reinigen ist.



## Fachgerechte Entsorgung Ihres alten Kühlschranks

### **⚠️ WARNUNG**

#### **Erstickungsgefahr**

Entfernen Sie die Türen Ihres alten Kühlschranks. Missachtung kann zum Tod oder Gehirnschäden führen.

**WICHTIG:** Der Einschluss von Kindern oder Ersticken sind keine Probleme der Vergangenheit. Weggeworfene oder zurückgelassene Kühlschränke bergen immer noch Gefahren- auch wenn sie nur „für ein paar Tage“ beiseite gestellt werden. Wenn Sie Ihren alten Kühlschrank entsorgen möchten halten Sie sich bitte an diese Anweisungen um Unfällen vorzubeugen.

#### **Bevor Sie Ihren alten Kühlschrank oder Gefrierschrank wegwerfen:**

- Entfernen Sie die Türen.
- Entfernen Sie nicht die Böden damit Kinder nicht ohne Weiteres hineinklettern können.

#### **Wichtige Informationen bezüglich der Entsorgung von Kühlmitteln:**

Entsorgen Sie Kühlschränke entsprechend der geltenden bundesstaatlichen und lokalen Vorgaben. Kühlmittel müssen von lizenzierten, EPA-zertifizierten Kühlgerätetechnikern unter Einhaltung der festgelegten Vorgehensweisen abgesaugt werden.

## Bauteile und Eigenschaften

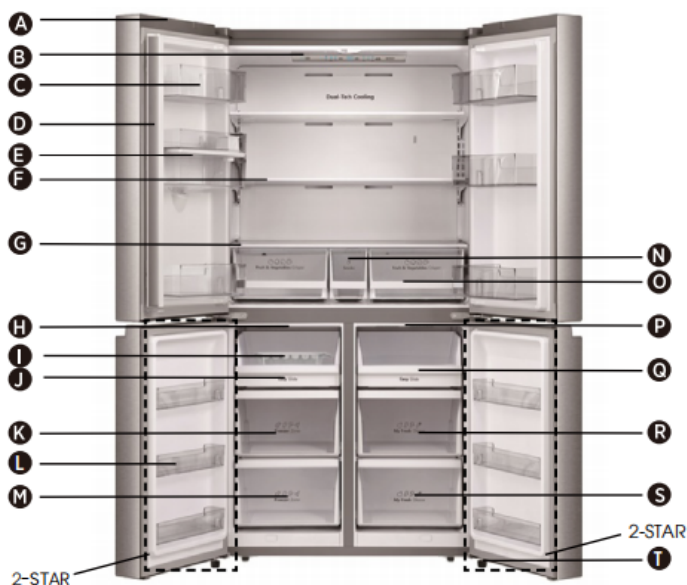

- |                                       |  |
|---------------------------------------|--|
| <b>A</b> WiFi-Module                  | <b>K</b> Mittleres Gefrierfach                 |
| <b>B</b> LED-Leuchte des Kühlschranks | <b>L</b> Gefrierschranktürregal                |
| <b>C</b> Kühlschranktürkasten         | <b>M</b> Unteres Gefrierfach                   |
| <b>D</b> Pfosten                      | <b>N</b> Mittleres Aufbewahrungsfach           |
| <b>E</b> Wassertank                   | <b>O</b> Obst- und Gemüsefach                  |
| <b>F</b> Glasregal                    | <b>P</b> Wandelbares Fach LED-Licht            |
| <b>G</b> Gemüsefachabdeckung          | <b>Q</b> Wandelbares Fach Behälter             |
| <b>H</b> Gefrierschrank LED-Licht     | <b>R</b> Mittleres Wandelbares Fach            |
| <b>I</b> Eiswürfelmacher              | <b>S</b> Konvertierbares Fach Untere Schublade |
| <b>J</b> Gefrierbehälter              | <b>T</b> Fuß für den Niveaueausgleich          |

**Hinweis:** Ihr Modell könnte auf diesem oder anderen Bildern in dieser Anleitung anders aussehen, abhängig von den Eigenschaften Ihres Modells.

**Hinweis:** Um die bestmögliche Energieeffizienz dieses Produkts zu erzielen, platzieren Sie bitte alle Regale und Schubladen in ihren vorgesehenen Positionen siehe Abbildung oben.

# Installationsvoraussetzungen

## Standortvoraussetzungen

### **! WARNUNG**



#### **Explosions- oder Feuergefahr**

Halten Sie brennbare Materialien oder Dämpfe, wie beispielsweise Benzin fern von dem Haushaltsgerät. Mangelnde Sorgfalt kann zu Tod, Explosion oder Feuer führen.

**WICHTIG:** Dieser Kühlschrank wurde für den Innenbereich zur privater Nutzung entwickelt.

#### **Temperatur**

Der Kühlschrank ist für den Betrieb in einer Umgebung konzipiert, in der die Temperatur von einem Minimum von 16°C bis zum einem Maximum von 43°C reicht. Die bevorzugte Raumtemperatur für optimale Leistung, die den Stromverbrauch reduziert und die beste Kühlung leistet ist zwischen 16°C und 32°C. Es wird empfohlen, dass Sie den Kühlschrank nicht in der Nähe einer Wärmequelle wie einem Ofen oder einer Heizung betreiben.

#### **Außenseite und Abmessungen**

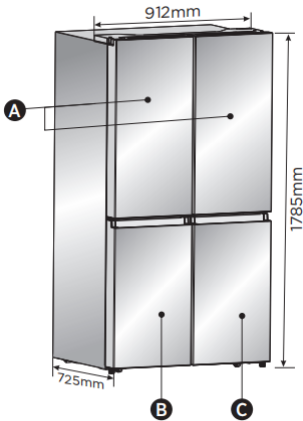

- A** Kühlschranktüren
- B** My Fresh Choice-Tür
- C** Gefrierschranktür

#### **Lüftung**

Ausreichende Luftzirkulation um den Kühlschrank herum ist notwendig für einen effizienten Betrieb.

Um entsprechende Belüftung zu gewährleisten halten Sie bitte die empfohlenen Abstände ein.

## Empfohlene Abstände

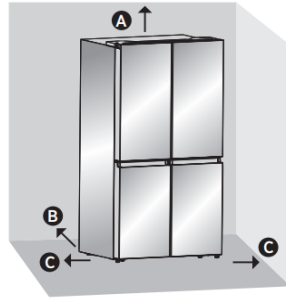

- A** 100mm nach oben
- B** 50mm nach hinten
- C** 50mm zu jeder Seite

**Hinweis:** Wenn Sie den Kühlschrank an einer festen Wand aufstellen möchten, halten Sie einen Mindestabstand von 1471,4mm ein um die Tür öffnen zu können.

## Elektrische Anforderungen

### **! WARNUNG**



#### **Stromschlaggefahr**

Stecken Sie den Stecker in eine geerdete Steckdose mit 3 Stiften.  
Entfernen Sie nicht die Erdungsphase vom dem Stromstecker.  
Verwenden Sie keinen Adapter.  
Verwenden Sie kein Verlängerungskabel.  
Missachtung kann zu Tod, Feuer oder elektrischem Stromschlag führen.

Bevor Sie Ihren Kühlschrank an seinen endgültigen Standort bewegen ist es wichtig, sicherzustellen dass eine geeignete Stromanbindung vorhanden ist.

#### **Empfohlene Erdungsmethode**

Eine abgesicherte, geerdete Stromversorgung mit 220-240 Volt, 50Hz, nur Wechselstrom, 15 oder 20A ist erforderlich. Es wird empfohlen eine separate Sicherung für die Stromversorgung Ihres Kühlschranks zur Verfügung zu stellen. Verwenden Sie eine Steckdose die sich nicht mittels eines Schalters ausschalten lässt. Verwenden Sie kein Verlängerungskabel.

**HINWEIS:** Bevor Sie den Kühlschrank putzen oder eine Installation vornehmen trennen Sie ihn von der Stromversorgung. Wenn Sie fertig sind, schließen Sie den Kühlschrank wieder an die Stromversorgung an und stellen Sie die gewünschten Einstellungen der Temperaturregelungen wieder her.

# Installationsanleitung

## Packen Sie den Kühlschrank aus

### **WARNUNG**



#### **Feuer- oder Explosionsgefahr**

Beschädigen Sie nicht die Kühlmittelrohrleitungen. Befolgen Sie immer sorgfältig die Anleitungen. Brennbares Kühlmittel in Verwendung. Mangelnde Sorgfalt kann zu Tod, Explosion oder Feuer führen.

**WICHTIG:** Seien Sie vorsichtig wenn Sie den Kühlschrank bewegen um eine Beschädigung des Kühlmittelkreislaufs oder ein erhöhtes Risiko einer Leckage auszuschließen.

### **WARNUNG**

#### **Gefahr durch zu viel Gewicht**

Zwei oder mehr Personen sollten den Kühlschrank bewegen oder installieren. Missachtung kann zu Rücken- oder anderen Verletzungen führen.

## Entfernen Sie die Verpackung

- Entfernen Sie das Klebeband und die -reste von der Oberfläche bevor Sie den Kühlschrank in Betrieb nehmen. Streichen Sie mit ihrem Finger und einer kleinen Menge Geschirrspülmittel über die Klebereste mit warmem Wasser abwischen und trocknen.

**HINWEIS:** Verwenden Sie keine scharfen Gegenstände, Lösungalkohol, brennbare Flüssigkeiten oder schleifende Reinigungsmittel um Kleberückstände zu entfernen. Diese Produkte können die Oberfläche Ihres Kühlschranks beschädigen. Nähere Informationen finde Sie in „Kühlschranksicherheit.“

- Entsorgung/Recycling des Verpackungsmaterials.
- Wurde der Kühlschrank auch nur kurze Zeit hingelegt oder schräg gelagert warten Sie bitte vier Stunden, bevor Sie die Stromversorgung herstellen um dem Kompressor zu erlauben, sich zu beruhigen.

### **Wenn Sie Ihren Kühlschrank bewegen:**

Ihr Kühlschrank ist schwer. Wenn Sie Ihren Kühlschrank zu Reinigungszwecken bewegen, stellen Sie sicher dass der Fußboden mit einem Stück Pappkarton oder einer Hartholzplatte bedeckt ist um Beschädigungen des Bodenbelags zu vermeiden. Ziehen Sie den Kühlschrank immer gerade heraus wenn Sie ihn bewegen. Wackeln oder „Tippeln“ Sie den Kühlschrank nicht; wenn Sie versuchen ihn zu bewegen, da dies zu Schädigungen des Bodenbelags führen kann.

## Vor Gebrauch Reinigen

Nachdem Sie das Verpackungsmaterial entfernt haben, reinigen Sie die Innenseite des Kühlschranks bevor Sie ihn nutzen. Sehen Sie sich die Reinigungsanleitung in „Kühlschranks pflege“ an.

## Wichtige Informationen in Bezug auf die Glasböden und -abdeckungen:

Reinigen Sie die Glasböden oder Böden und Abdeckungen könnten platzen wenn sie plötzlichen Temperaturschwankungen oder einem Aufprall, wie beispielsweise Stößen ausgesetzt werden. Hartglas ist konzipiert in viele kleine, kieselsteingroße Stücke zu zerspringen. Dies ist normal. Glasböden und -abdeckungen sind schwer. Verwenden Sie beide Hände wenn Sie diese entfernen um zu vermeiden, dass Sie hinunterfallen.

## Aufstellung an der richtigen Stelle

- Dieses Haushaltsgerät arbeitet gut von N nach ST. Das Gerät kann nicht richtig funktionieren, wenn es für einen längeren Zeitraum bei einer Temperatur oberhalb oder unterhalb des angegebenen Bereichs bleibt.

Klimaklasse	Umgebungstemperatur
SN	+10°C bis +32°C
N	+16°C bis +32°C
ST	+16°C bis +38°C
T	+16°C bis +43°C

## Beenden Sie die Installation

### **WARNUNG**



#### **Stromschlaggefahr**

Stecken Sie den Stecker in eine geerdete Steckdose mit 3 Stiften. Entfernen Sie nicht die Erdungsphase von dem Stromstecker. Verwenden Sie keinen Adapter. Verwenden Sie kein Verlängerungskabel. Missachtung kann zu Tod, Feuer oder elektrischem Stromschlag führen.

1. Stecken Sie den Stecker in eine geerdete Steckdose mit 3 Stiften.  
**HINWEIS:** Der Kühlschrank beginnt zu arbeiten sobald er an das Stromnetz angeschlossen wird.
2. Bewegen Sie den Kühlschrank in seine Endposition und achten Sie darauf die empfohlenen Abstände einzuhalten.

## Richten Sie den Kühlschrank aus (bei Bedarf)

Der Kühlschrank muss plan stehen um optimal arbeiten zu können und gut auszusehen.

1. Drehen Sie die Füße der Niveauregulierung auf der Unterseite vorne um die jeweilige Seite des Kühlschranks zu erhöhen oder zu senken, bis der Kühlschrank plan steht.
2. Drehen Sie beide Füße die gleiche Anzahl an Umdrehungen um die Vorderseite des Kühlschranks zu erhöhen. Dies wird es den Türen einfacher machen zu schließen.

**HINWEIS:** Wenn eine zweite Person gegen den oberen Teil des Kühlschranks drückt nimmt dies unten Gewicht von den Füßen der Niveaugregulierung. Das vereinfacht es die Füße zu drehen.

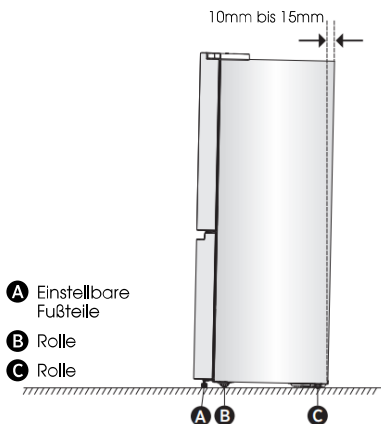

- A** Einstellbare Fußteile
- B** Rolle
- C** Rolle

Drehen Sie die einstellbaren Füße im Uhrzeigersinn zur Erhöhung, gegen den Uhrzeigersinn zur Senkung des Kühlschranks. Um sicherzustellen, dass die

Türen automatisch schließen, sollte die Oberseite Ihres Kühlschranks circa 10mm-15mm nach hinten geneigt sein. Falls nötig verwenden Sie einen Gabelschlüssel um die Füße einzustellen.

### Türen ausrichten (bei Bedarf)

Die Dichtungen werden dafür verwendet, die Türen auszurichten. Sie sind in der Tüte mit der Anleitung zu finden.



## Kühlschrankverwendung

### Öffnen und Schließen der Türen

Platz lassen zum Öffnen der Türen

Stellen Sie sicher, dass ausreichend Platz vor Ihrem Kühlschrank ist, damit die Türen aufschwingen können.

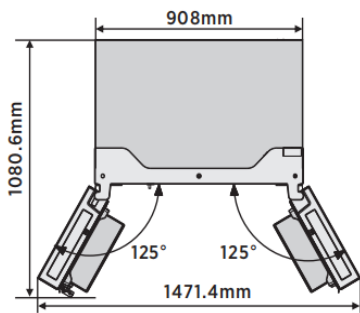

Die vier Türen können entweder einzeln oder zusammen geöffnet werden.

- Es gibt einen Mittelpfosten an der linken Kühlschranktür.
- Wenn Sie die linke Kühlschranktür schließen, verschwindet der Mittelpfosten hinter der rechten Kühlschranktür und verbindet diese beiden.

- Die Temperatur des Türrahmens wird reguliert um der Bildung von Feuchtigkeit im Mittelpfosten vorzubeugen. Die Temperatur der Oberfläche könnte warm sein, was normal ist und nicht die Leistung des Kühlschranks beeinträchtigt.

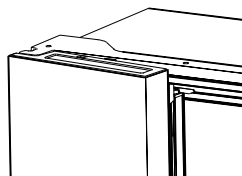

**HINWEIS:** Stellen Sie sicher, dass der Mittelpfosten nach innen gefaltet ist, bevor Sie die linke Kühlschranktür schließen. Falls der Mittelpfosten ausgeklappt ist wenn Sie versuchen die Tür zu schließen könnte dieser beschädigt werden.

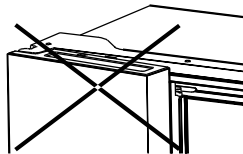

## Wasserspender

Der Wasserspender, der sich an der Kühlschranktür befindet, ist zum Speichern von Trinkwasser verwendet. Diese Funktion liefert problemlos gekühltes Wasser, ohne den Kühlschrank öffnen zu müssen. Sie sollten die folgenden Tipps zur Kenntnis nehmen.

### • Vor der Verwendung

Reinigen Sie bitte die Komponenten des Wasserspenders, bevor Sie das Gerät zum ersten Mal benutzen.

1. Halten Sie die beiden Seiten des Wassertanks fest, dann ziehen Sie den Wassertank durch Schütteln auf und ab hoch.
2. Schrauben Sie den Kopf ab, reinigen Sie ihn und den inneren Bereich des Wassertanks (einschließlich des großen und kleinen Deckels).
3. Trocknen Sie das Teil natürlich oder mit einem Trockner.

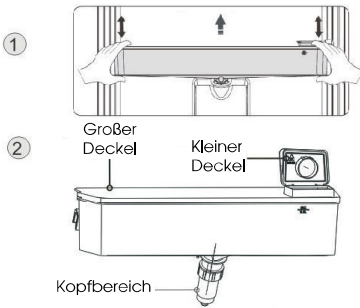

### • Montage

Nach der Reinigung bauen Sie bitte die Komponenten in der umgekehrten Reihenfolge zusammen und bringen diese wie folgt an der Tür an.

1. Setzen Sie den Kopf in das Loch ein an der Tür an.
2. Passen Sie den Wassertank entlang der Führungsschiene an der Tür an.
3. Drücken Sie auf die beiden Seiten des Wassertanks nach unten.
4. Wenn Sie ein Klickgeräusch hören, bedeutet dies, dass die Installation abgeschlossen ist.

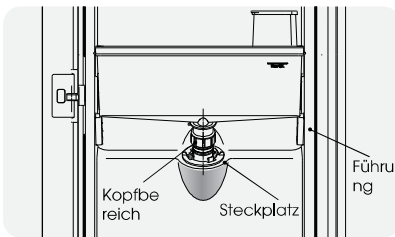

①

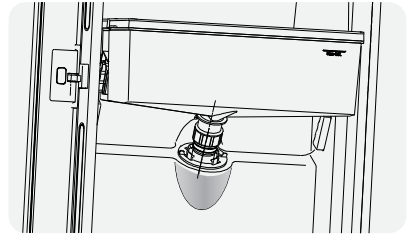

②

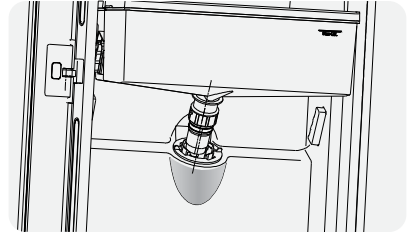

③

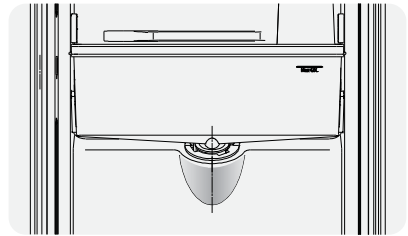

④

### • Wasser füllen

Bevor Sie das Trinkwasser in den Wassertank füllen, stellen Sie sicher, dass der Wassertank ruhig und in der korrekten Position ist.

#### **Vorsicht!**

Füllen Sie mit Wasser bis zu 4L (vorgeschlagen), und nicht über das Niveau. Andernfalls könnte es bei geschlossenem Deckel zum Überlaufen kommen.

Wir empfehlen Ihnen, das Wasser auf folgende Weise zu füllen. Drehen Sie den kleinen Deckel auf und füllen Sie Wasser aus dem Einlass des großen Deckels ein. Bitte vergessen Sie nicht, den kleinen Deckel wieder in seine ursprüngliche Position zu drehen, nachdem Sie das Wasser eingefüllt haben.

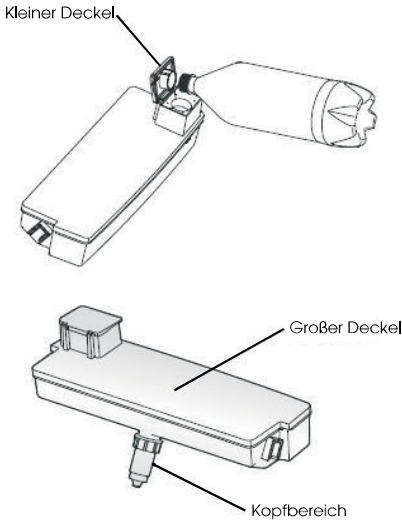

### Warnung!

- Beim Wasserfüllen berühren Sie keine anderen Teile des Gerätes. Dies kann die Wasserleckage verursachen.
- Andere Getränke (Milch, Saft, kohlenstoffhaltige Getränke, usw.) dürfen nur mit Trinkwasser gefüllt werden, im Besonderen die Getränke mit Partikeln (diese können zu Funktionsstörungen führen).
- Heißes Wasser darf nicht in den Wassertank gefüllt werden.

### • Wasser erhalten

Sie sollten die richtigen Tassen verwenden, um Wasser unter dem Wasserspender zu erhalten.

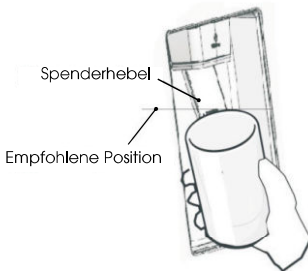

### Warnung!

- Schieben Sie den Wasserspenderhebel nicht ohne den darunter liegenden Becher, da dies zu einer Verschüttung von Wasser führen könnte.
- Zwecks Vermeidung eines Austritts von Kaltluft aus dem Schrank, müssen Sie die Komponenten des Wasserspenders (im Besonderen die Box des Wasserspeichers und den Kopf) auch dann montiert lassen, wenn der Wasserspender nicht verwendet wurde.

### • Reinigung

1. Stellen Sie den Wassertank vorsichtig vor die Tür und waschen Sie dann diesen, den Deckel und den Kopf leicht im Wasser.
2. Nachdem Sie das Gerät erfolgreich gereinigt haben, sollten Sie es durch natürliche Trocknung oder mit dem Trockner trocknen.
3. Falls Sie den Wasserspender mehrmals genutzt haben, kann das Wasser vom Aufnahmetank auf den Boden tropfen. Dies macht den Boden nass. In diesem Falle müssen Sie den Tank regelmäßig mit einem trockenen Handtuch reinigen, bevor er überläuft.



Empfangstank

# Bedienfeld

Ihr Produkt hat auf der Oberseite des Kühlschranks ein Bedienfeld. Verwenden Sie Ihr Gerät gemäß den folgenden Bedienungsanweisungen.



POWER

Hold 3s



Fridge



My Fresh Choice



Freezer

ZONE



TEMP

Hold 3s



Super Cool



Eco



Super Freeze

MODE

Wi-Fi

Hold 3s



**A** Energie Symbol

**B** Energie Einstellung

**C** Kühlschrankfach  
Temperatur Symbol

**D** My Fresh Choice-Fach

**E** Temp-Symbol

**E** Gefrierfach Temperatur  
Symbol

**F** Zonenauswahl

**G** Celsius-/Fahrenheit

-Anzeige

**H** Temperatur

**I** Temperaturkontrolle

**J** SuperCool-Symbol

**K** Eco-Symbol

**L** SuperFreeze-Symbol

**M** Modi Einstellung

**N** Wi-Fi-Steuerung

**O** Wi-Fi-Symbol

## POWER

Halten Sie die Taste „POWER“ 3 Sekunden lang gedrückt, um die Stromfunktion ein- oder auszuschalten. Bei eingeschalteter Stromversorgungsfunktion leuchtet das „“-Symbol auf und auf dem Anzeigefeld erscheint „“.

**HINWEIS:** Sobald die Versorgungsfunktion an ist, hört das Gefrierfach auf zu kühlen.

## Temperatur der Kühlschrankfächer einstellen

Wenn Sie eine Temperatur einstellen, legen Sie eine Durchschnittstemperatur für das gesamte Fach fest. Die wirkliche Temperatur der Kühlschrankfächer kann von den angezeigten Temperaturen abweichen, abhängig von der Menge und Platzierung der Lebensmittel im Kühlschrank und der umgebenden Raumtemperatur.

## Empfohlene Temperatur Einstellungen

- Kühlschrankfach: 39°F (4°C)
- Frischhaltefach: 19°F (-7°C)
- Gefrierfach: 0°F (-18°C)

## Celsius/Fahrenheit

Zum Wechseln der Display-Anzeige zwischen Celsius und Fahrenheit, halten Sie die Taste „TEMP“ für 3 Sekunden gedrückt.

## Kühlschrankfach

### Temperatur:



1. Drücken Sie die Taste „ZONE“ so oft, bis das Kühlschrank-Symbol „“ erscheint.
2. Bei eingeschaltetem Kühlschrank leuchtet das Symbol „“ auf. Drücken Sie nun wiederholt die Taste „TEMP“, um die verfügbaren Temperatureinstellungen von 46°F (8°C) bis 36°F (2°C) zu durchlaufen.

**HINWEIS:** Jeder Druck auf die Taste verringert den eingestellten Wert um 1 Grad Celsius/Fahrenheit.

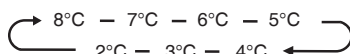
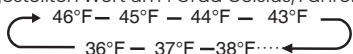

3. Lassen Sie die „TEMP“-Taste los, sobald die gewünschte Temperatureinstellung erscheint.

## My Fresh Choice

### Temperatur Einstellungen



1. Drücken Sie so lange wiederholt die Taste „ZONE“, bis das Symbol My Fresh Choice „“ erscheint.
2. Bei eingeschalteter My Fresh Choice-Option leuchtet das Symbol „“ auf. Drücken Sie nun wiederholt die Taste „TEMP“, um die verfügbaren Temperatureinstellungen von 41°F (5°C) bis -4°F (-20°C) zu durchlaufen.

**HINWEIS:** Jeder Druck auf die Taste verringert den eingestellten Wert um 1 Grad Celsius/Fahrenheit.

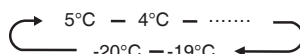
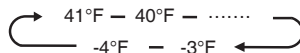

3. Lassen Sie die „TEMP“-Taste los, sobald die gewünschte Temperatureinstellung erscheint.

## Gefrierfach Temperatur



1. Drücken Sie die Taste „ZONE“ so oft, bis das Gefrierschrank-Symbol „“ erscheint.
2. Bei eingeschaltetem Gefrierschrank leuchtet das Symbol „“ auf. Drücken Sie nun wiederholt die Taste „TEMP“, um die verfügbaren Temperatureinstellungen von 7°F (-14°C) bis -11°F (-24°C) zu durchlaufen.

**HINWEIS:** Jeder Druck auf die Taste verringert den eingestellten Wert um 1 Grad Celsius/Fahrenheit.

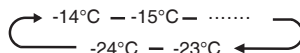
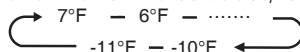

3. Lassen Sie die „TEMP“-Taste los, sobald die gewünschte Temperatureinstellung erscheint.



## SuperCool

Die SuperCool Einstellung hilft dabei die im Kühlschrank aufbewahrten Lebensmittel während Zeiten erhöhten Bedarfs auf der eingestellten Temperatur zu halten, bei großen Lebensmittelmengen oder zeitweise warmen Raumtemperaturen. Die Funktion SuperCool senkt die Temperatur im Kühlfach.

1. Drücken Sie die Taste „MODE“ zur Aktivierung dieser Funktion. Das Symbol „“ leuchtet auf und die Temperaturanzeige des Kühlschranks zeigt 36°F(2°C) an.
2. Die Supercool-Funktion schaltet sich nach 3 Stunden automatisch ab.
3. Bei eingeschalteter Supercool-Funktion können Sie diese durch Drücken der Taste „MODE“ oder durch Einstellen der Kühlschranktemperatur ausschalten. Zwecks manueller Ausschaltung der SuperCool funktion wird die Einstellung der Kühlschranktemperatur auf die vorherige Einstellung zurückgesetzt.

## SuperFreeze

Durch die SuperFreeze wird die Temperatur im Gefrierfach schnell heruntergesetzt. So werden die Lebensmittel schneller als üblich eingefroren. Durch diese Funktion werden die Vitamine und Nährstoffe von frischen Lebensmitteln für eine längere Zeit bewahrt.

1. Drücken Sie wiederholt die Taste „MODE“, bis das SuperFreeze-Symbol erscheint. Drücken Sie die Taste „MODE“ zur Aktivierung dieser Funktion. Das Symbol „“ leuchtet auf und die Temperatur des Gefrierschranks stellt sich auf -11°F(-24°C) ein.
2. Der Superfreeze-Modus wird automatisch nach 52 Stunden deaktiviert.
3. Bei eingeschalteter SuperFreeze-Funktion können Sie diese durch Drücken der Taste „MODE“ oder durch Einstellen der Gefrierfachtemperatur ausschalten. Um die Superfreeze funktion manuell auszuschalten, wird die Einstellung der Gefrierfachtemperatur auf die vorherige Einstellung zurückgesetzt.

**HINWEIS:** Stellen Sie bei der Auswahl der SuperFreeze-Funktion sicher, dass sich keine Flaschen- oder Dosengetränke (vor allem kohlenensäurehaltige Getränke) im Gefrierfach befinden. Flaschen und Dosen können explodieren.

## Eco

Drücken Sie die Taste „MODE“, um die Eco-Funktion einzuschalten. Das Symbol „“ leuchtet auf. Bei eingeschalteter Eco-Funktion wird die Temperatur des Kühlschranks automatisch auf 43°F(6°C) und die Temperatur des Gefrierschranks automatisch auf 1°F(-17°C) umgeschaltet, die Temperatur des My Fresh Choice-Fachs ist unveränderlich. Bei eingeschalteter Eco-Funktion können Sie diese durch Drücken der Taste „MODE“ oder durch Einstellen der Kühl-/Gefrierschrank-Temperatur

ausschalten; die Kühlschranktemperatur wird dann wieder auf die vorherige Einstellung zurückgesetzt.

## Alarm Offene Tür

Bleibt eine Tür länger als 2 Minuten geöffnet, ertönt ein Alarm und das Bedienfeld zeigt „“ an. Dieser Alarm wird drei Mal pro Minute für 8 Minuten ertönen.

- Um den Alarm auszuschalten, schließen Sie die Türen komplett.

## Demomodus

Der Demomodus ist für die Anzeige im Geschäft gedacht und verhindert, dass der Kühlschrank Kühlluft erzeugt. In diesem Modus scheint der Kühlschrank zu funktionieren, aber er erzeugt keine kühle Luft. Auf dem Anzeigefeld werden spezielle Segmente wie folgt angezeigt.



Zum Ausschalten des Demomodus halten Sie die Tasten „POWER“ und „WI-FI“ gleichzeitig 3 Sekunden lang gedrückt und der Summer gibt einen langen Ton von sich.

## WiFi-Funktion

Dieses Gerät kann über ein Smartphone oder einen Tablet-Computer ferngesteuert werden. Wenn das Gerät nicht mit dem Heimnetzwerk verbunden ist, funktioniert es wie ein normales Gerät.

## Was benötigen Sie zum Anschließen des Geräts?

- Das Signal des lokalen drahtlosen Netzwerks (WiFi) sollte an dem Ort, an dem das Gerät installiert ist, ausreichend stark sein.
- Der Router des Heimnetzwerks muss mit dem Internet verbunden sein, und die WiFi-Funktion des Geräts muss aktiviert sein.
- Das Smartphone/Tablet muss mit dem Internet verbunden sein.
- Das Betriebssystem Ihres Smartphones/ Tablet-Computers sollte mit der Connect Life-App kompatibel sein.

## ConnectLife App

Die ConnectLife App kann kostenlos im Apple App Store oder im Google Play Store heruntergeladen werden.



## Installation der ConnectLife App.

1. Rufen Sie den App Store (auf Apple-Geräten), die AppGallery (auf Huawei-Geräten) oder den Google Play Store (auf Android-Geräten) auf Ihrem Telefon/Tablet-Computer auf.
2. Suchen Sie nach „ConnectLife“.



3. Wählen Sie die ConnectLife-App aus und installieren Sie sie auf Ihrem Smartphone/Tablet-Computer.







## Information!

Wir empfehlen, die mobile App herunterzuladen und zu installieren und ein ConnectLife-Konto zu erstellen, bevor Sie versuchen, die Verbindung mit Ihrem Gerät herzustellen.

### Gerät an Wi-Fi anschließen

Nachdem Sie die WiFi-Funktion aktiviert haben, verbinden Sie Ihr Gerät mit Ihrem Heimrouter, um Ihr Gerät mit der ConnectLife Mobile App zu verbinden.

**Schritt 1:** Stellen Sie das Gerät auf Normalbetrieb. Berühren Sie die Taste „“ für ca. 3 Sekunden. Sie befinden sich im Menü für die Netzwerkverbindung, wenn „“ auf dem Display erscheint.



**Schritt 2:** Berühren Sie die Taste „“ innerhalb von 60 Sekunden, um „“ auszuwählen.



**Schritt 3:** Berühren Sie die Taste „“, um den Auswahlmodus zu bestätigen. Das WiFi-Symbol beginnt zu blinken, und das Netzwerk dieses Geräts ist nun 5 Minuten lang für eine Verbindung geöffnet.

**Schritt 4:** Wenn das WiFi-Symbol leuchtet, bedeutet dies, dass die WiFi-Verbindung erfolgreich hergestellt wurde. Die Anzeige kehrt in den Normalzustand zurück.

### PAIR-Gerät

Das Gerät kann mit Ihrem Mobilgerät gekoppelt werden. Koppeln Sie einfach einen anderen Benutzer mit Ihrem Gerät. Dies setzt voraus, dass Ihr Gerät bereits zuvor eingerichtet wurde und mit Ihrem Heimnetzwerk verbunden ist. Falls nicht, gehen Sie zurück und wählen Sie CONNECTION SETUP.

**Schritt 1:** Stellen Sie das Gerät auf Normalbetrieb. Berühren Sie die Taste „“ für ca. 3 Sekunden. Sie befinden sich im Menü für die Netzwerkverbindung, wenn „“ auf dem Display erscheint.



**Schritt 2:** Berühren Sie die Taste „“ innerhalb von 60 Sekunden, um „“ auszuwählen.

**Schritt 3:** Berühren Sie die Taste „“, um den Auswahlmodus zu bestätigen. Das PAIR-Netzwerk dieses Geräts ist nun für 5 Minuten zum Verbinden geöffnet.

**Schritt 4:** Wenn die Anzeige wieder normal ist, bedeutet dies, dass die PAIR-Verbindung erfolgreich war.

## Alle PAIR-Geräte abkoppeln

Wenn Sie diese Funktion aktivieren, wird das Gerät aus allen gekoppelten App-Benutzerkonten entfernt.

**Schritt 1:** Stellen Sie das Gerät auf Normalbetrieb. Berühren Sie die Taste „“ für ca. 3 Sekunden. Sie befinden sich im Menü für die Netzwerkverbindung, wenn „“ auf dem Display erscheint.

**Schritt 2:** Berühren Sie die Taste „“ innerhalb von 60 Sekunden, um „“ auszuwählen.

**Schritt 3:** Berühren Sie die Taste „“ zur Bestätigung des Auswahlmodus und Lösung der Verbindung.

**Schritt 4:** Nachdem das Gerät entkoppelt wurde, geht es automatisch in den Verteilnetzzustand über, wobei das Symbol „“ blinkt und die Verteilnetzzeit bis zu 5 Minuten beträgt.

## Eigenschaften

### Wichtige Informationen in Bezug auf die Glasböden und -abdeckungen:

Reinigen Sie die Glasböden oder Böden und Abdeckungen könnten platzen wenn sie plötzlichen Temperaturschwankungen oder einem Aufprall, wie beispielsweise Stößen ausgesetzt werden. Hartglas ist konzipiert in viele kleine, kieselsteingroße Stücke zu zerspringen. Dies ist normal. Glasböden und -abdeckungen sind schwer. Verwenden Sie beide Hände wenn Sie diese entfernen um zu vermeiden, dass Sie hinunterfallen.

### Kühlschrank

**WICHTIG:** Um Beschädigungen der Türen zu vermeiden, stellen Sie sicher, dass alle Böden und Fächer komplett eingeschoben sind bevor Sie eine Tür schließen.

### Einstellbare Böden

Die Höhe der Böden kann auf Ihre Aufbewahrungsbedürfnisse eingestellt werden.

1. Um einen Boden zu entfernen drücken Sie ihn sanft nach oben und ziehen Sie ihn nach vorne bis das Ende des Bodens am Schienenträger vorbei ist.

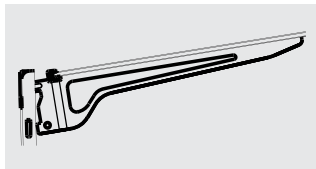
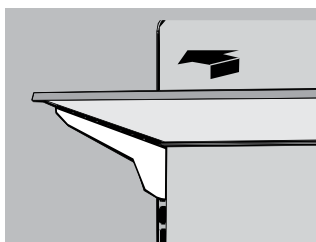

2. Um einen Boden wieder einzusetzen schieben Sie ihn sanft zurück in das Kühlschrankfach und senken ihn dann auf den Schienenträger ab.

### Herausnehmbare Türkästen

Die Kästen in der Mitte der Tür sind einstellbar. Um einen Türkasten zu entfernen und wieder einzusetzen:

1. Legen Sie beide Hände auf die Seite des Kastens und heben Sie ihn an.
2. Ziehen Sie den Türkasten hinaus.
3. Setzen Sie den Türkasten wieder ein indem Sie ihn über der Stütze einführen und ihn herabdrücken bis er einrastet.

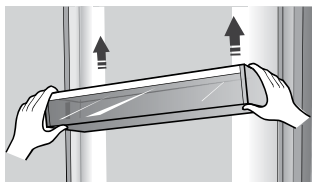

**Hinweis:** Die Qualität Ihrer Eiswürfel ist nur so gut wie die Qualität des Trinkwassers, welches der Eiswürfelmaschine zur Verfügung gestellt wird. Vermeiden Sie es, die Eiswürfelmaschine an einen Wasserweicheimer anzuschließen. Chemikalien zur Wasseraufbereitung (wie zum Beispiel Salz) kann Teile der Eiswürfelmaschine beschädigen und in minderwertigem Eis resultieren. Wenn der Anschluss an einen Wasserweicheimer nicht vermieden werden kann, stellen Sie sicher, dass diese Gerätschaft einwandfrei funktioniert und regelmäßig gewartet wird.

### Allgemeine Gebrauchsinformation

- Wenn Sie Ihren Kühlschrank nach einer langen Zeit des Nichtgebrauchs wieder einschalten, geben Sie dem Kühlschrank mindestens zwei Stunden Zeit herunterzukühlen bevor Sie Lebensmittel einräumen.
- Blockieren Sie die Luftzirkulation nicht mit aufbewahrten Produkten.
- Bewahren Sie Lebensmittel so auf, dass die Luft frei um sie herum zirkulieren kann.
- Bedecken oder wickeln Sie Lebensmittel ein um die Übertragung von Gerüchen zu vermeiden.
- Einmal aufgetaut verringert sich die Qualität von Lebensmitteln rapide. Aufgetaute Lebensmittel sollten nicht wieder eingefroren werden.
- Weder Getränke in Flaschen oder Dosen sollten im Gefrierfach aufbewahrt werden. Flaschen und Dosen können explodieren.

Beachten Sie die folgenden Anweisungen, um eine Kontamination von Lebensmitteln zu vermeiden:

- Wenn Sie die Tür längere Zeit geöffnet halten, kann dies zu einer erheblichen Temperaturerhöhung in den Kammern des Geräts führen.
- Reinigen Sie regelmäßig Oberflächen, die mit Lebensmitteln und zugänglichen Ablaufsystemen in Kontakt kommen können.

- Sie rohes Fleisch und Fisch in geeigneten Behältern im Kühlschrank auf, damit es nicht mit anderen Lebensmitteln in Berührung kommt oder darauf tropft.
- Zwei-Sterne-Tiefkühlfächer eignen sich für die Lagerung von Tiefkühlkost, die Lagerung oder Herstellung von Eiscreme und die Herstellung von Eiswürfeln.
- Ein-, Zwei- und Drei-Sterne-Abteile sind nicht zum Einfrieren frischer Lebensmittel geeignet.

Reihenfolge	Fächer TYP	Zielaufbewahrungstemp. (°C)	Geeignete Lebensmittel
1	Kühlschrank	+2~+8	Eier, Fertiggerichte, abgepackte Lebensmittel, Obst und Gemüse, Milchprodukte, Kuchen, Getränke und andere Lebensmittel sind nicht zum Einfrieren geeignet.
2	(***)*-Gefrierschrank	≤-18	Meeresfrüchte (Fisch, Garnelen, Schalentiere), Süßwasserprodukte und Fleischprodukte (empfohlen für 3 Monate, je länger die Lagerzeit, desto schlechter der Geschmack und die Nährstoffe), geeignet für gefrorene frische Lebensmittel.
3	**Gefrierschrank	≤-18	Meeresfrüchte (Fisch, Garnelen, Schalentiere), Süßwasserprodukte und Fleischprodukte (empfohlen für 3 Monate, je länger die Lagerzeit, desto schlechter der Geschmack und die Nährstoffe), nicht geeignet für gefrorene frische Lebensmittel.
4	**Gefrierschrank	≤-12	Meeresfrüchte (Fisch, Garnelen, Schalentiere), Süßwasser-Wasserprodukte und Fleischprodukte (empfohlen für 2 Monate, je länger die Lagerzeit, desto schlechter der Geschmack und die Ernährung) sind nicht als gefrorene frische Lebensmittel geeignet.
5	*Gefrierschrank	≤-6	Meeresfrüchte (Fisch, Garnelen, Schalentiere), Süßwasserprodukte und Fleischprodukte (empfohlen für 1 Monat, längere Lagerzeit verschlechtert den Geschmack und den Nährwert).
6	0-Sterne	-6~0	Frisches Schweinefleisch, Rindfleisch, Fisch, Hühnerfleisch, einige abgepackte verarbeitete Lebensmittel usw. (empfohlen, am selben Tag zu essen, vorzugsweise nicht mehr als 3 Tage). Teilweise eingekapselte, verarbeitete Lebensmittel (nicht einfrierfähige Lebensmittel)
7	Kühle	-2~+3	Frisches/gefrorenes Schweinefleisch, Rindfleisch, Hühnchen, Süßwasserprodukte usw. (7 Tage unter 0°C und über 0°C werden für den Verzehr an diesem Tag empfohlen, vorzugsweise nicht mehr als 2 Tage), Meeresfrüchte (weniger als 0°C für 15 Tage, es wird nicht empfohlen, bei über 0°C zu lagern)
8	Frisches Essen	0~+4	Frisches Schweinefleisch, Rindfleisch, Fisch, Hühnchen, gekochtes Essen usw. (empfohlen, am selben Tag zu essen, vorzugsweise nicht mehr als 3 Tage)
9	Wein	+5~+20	Rotwein, Weißwein, Sekt usw.

**HINWEIS:** Bitte lagern Sie unterschiedliche Lebensmittel entsprechend den Fächern oder der Lagertemperatur Ihrer gekauften Produkte. Wenn das Kühlgerät längere Zeit leer gelassen wird, schalten Sie das Gerät aus, tauen Sie es ab, reinigen und trocknen Sie es sowie lassen Sie die Tür offen, um Schimmelbildung im Gerät zu vermeiden.

**Wasserspenderreinigung (speziell für Wasserspenderprodukte):**

• Reinigen Sie die Wassertanks, wenn sie 48 Stunden nicht benutzt wurden; Spülen Sie das an eine Wasserversorgung angeschlossene Wassersystem, wenn 5 Tage lang kein Wasser gezogen wurde. **WARNING!** Die Lebensmittel müssen in Säcken verpackt werden, bevor sie in den Kühlschrank gestellt werden. Die Flüssigkeiten müssen in Flaschen oder in mit Behältern verschlossenen Behältern verpackt werden, um das Problem zu vermeiden, dass die Produktdesignstruktur nicht leicht zu reinigen ist.

# Kühlschrankpflege

## Reinigung

Sowohl die Kühlschrank- als auch die Gefrierfachsektionen tauen automatisch ab. Trotzdem reinigen Sie beide Sektionen bitte monatlich um der Bildung von Gerüchen vorzubeugen. Wischen Sie Verschüttetes direkt auf. Um die Übertragung von Gerüchen oder das Austrocknen von Lebensmitteln zu verhindern decken Sie Lebensmittel gut ab oder wickeln Sie sie gründlich ein.

## WARNUNG



### Explosionsgefahr

Verwenden Sie nicht brennbare Reinigungsmittel. Mangelnde Sorgfalt kann zu Tod, Explosion oder Feuer führen.

## WICHTIG:

- Verwenden Sie keine aggressiven Chemikalien, Ammoniak, Chlor, Bleiche, konzentrierte Reinigungsmittel, Lösungsmittel, Polituren oder metallische Scheuerpads um die Innen- oder Außenseite des Kühlschranks zu reinigen. Diese können das Finish des Kühlschranks beschädigen und/oder Verfärbungen verursachen.
- Verwenden Sie kein warmes Wasser um die Glasböden zu reinigen, so lange diese noch kalt sind. Glas kann brechen wenn es plötzlichen Temperaturveränderungen oder Stößen ausgesetzt wird.

## Reinigung der Bodenteile

- Wenn Sie die Bodenteile reinigen möchten, halten Sie die Böden horizontal, entweder vorne oder hinten fest, um zu verhindern dass die Einfassungen abfallen.
- Wenn Sie die Bodenteile wieder einsetzen, halten Sie sie schräg und senken sie, bis die Seiten die Rückwand berühren. Wenn der Reinigungsdruck nicht korrekt ist, kann die Einfassung leicht abfallen.

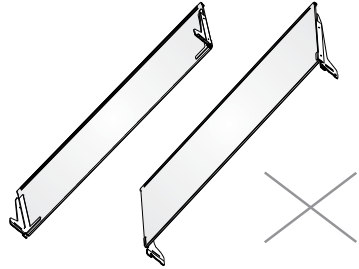

## WARNUNG



### Stromschlaggefahr

Stecken Sie das Haushaltsgerät vor der Reinigung aus oder unterbrechen Sie die Stromzufuhr. Missachtung kann zu Tod, elektrischem Schlag oder persönlicher Verletzung führen.

1. Kühlschrank ausstecken oder Stromzufuhr unterbrechen.
2. Reinigen Sie den Innenbereich. Waschen Sie abnehmbare Teile und innere Oberflächen gründlich von Hand, spülen und trocknen Sie sie ab. Verwenden Sie einen sauberen Schwamm oder ein weiches Tuch und ein mildes Reinigungsmittel in warmem Wasser. Reinigen Sie die Türdichtungen (Dichtungen).
3. Eine dreieckige oder klebrige Dichtung kann sich an dem Kasten festsaugen und reißen wenn Sie die Tür öffnen. Verwenden Sie ein weiches Tuch und eine Lösung aus mildem Reinigungsmittel mit warmem Wasser, reinigen Sie die Türdichtungen von Hand. Spülen Sie mit klarem Wasser nach und trocknen Sie diese gründlich ab.
4. Reinigung der äußeren Oberflächen. Reinigen Sie die äußeren Oberflächen mit einem sauberen, weichen Tuch oder Schwamm und einem milden Reinigungsmittel in warmem Wasser. Spülen Sie die Oberflächen mit sauberem, warmem Wasser nach und trocknen Sie sie sofort ab um Wasserflecken zu vermeiden.
5. Verbinden Sie den Kühlschrank mit dem Strom oder stellen Sie die Stromversorgung wieder her.

## Beleuchtung

Dieses Produkt enthält auf der Oberseite und an der Seite des Kühlraums eine Lichtquelle der Energieeffizienzklasse G.

**WICHTIG:** Ihr Kühlschrank ist mit einer LED-Beleuchtung ausgestattet. Diese Beleuchtung ist für die Lebensdauer des Kühlschranks ausgelegt. Sollte dennoch die Beleuchtung ausfallen, kontaktieren Sie bitte einen qualifizierten Techniker um diese auszutauschen.

## Ferien- und Umzugspflege

### Ferien

**Wenn Sie sich dazu entscheiden, den Kühlschrank an zu lassen, während Sie weg sind:**

1. Verbrauchen Sie alles Verderbliche und frieren Sie die restlichen Lebensmittel ein.

**Wenn Sie sich dazu entscheiden, den Kühlschrank auszuschalten, bevor Sie gehen:**

1. Entfernen Sie alle Lebensmittel aus dem Kühlschrank und dem Gefrierfach.
2. Kühlschrank ausstecken oder Stromzufuhr unterbrechen.
3. Reinigen Sie den Kühlschrank, wischen Sie ihn aus und trocknen Sie ihn gut.
4. Befestigen Sie Gummi- oder Holzblöcke an oben an beiden Türen damit die Türen weit genug aufstehen, damit Luft hineinströmen kann. Das verhindert Gerüche und die Bildung von Schimmel.

### Umzug

#### **WARNUNG**



##### **Feuer- oder Explosionsgefahr**

Beschädigen Sie nicht die Kühlmittelrohrleitungen. Befolgen Sie immer sorgfältig die Anleitungen. Brennbares Kühlmittel in Verwendung. Mangelnde Sorgfalt kann zu Tod, Explosion oder Feuer führen.

**WICHTIG:** Seien Sie vorsichtig wenn Sie den Kühlschrank bewegen um eine Beschädigung des Kühlmittelkreislaufs oder ein erhöhtes Risiko einer Leckage auszuschließen.

#### **WARNUNG**

##### **Gefahr durch zu viel Gewicht**

Zwei oder mehr Personen sollten den Kühlschrank bewegen oder installieren. Missachtung kann zu Rücken- oder anderen Verletzungen führen

Wenn Sie den Kühlschrank in ein neues Zuhause transportieren folgen Sie bitte folgenden Schritten um ihn für den Umzug vorzubereiten.

1. Entfernen Sie alle Lebensmittel aus dem Kühlschrank und packen Sie Gefrorenes in Trockeneis.
2. Kühlschrank vom Strom nehmen.
3. Reinigen, auswischen und gründlich trocknen.

4. Entfernen Sie alle herausnehmbaren Teile, verpacken Sie sie bruchsicher und verkleben Sie die Päckchen damit sie nicht verrutschen oder während dem Umzug klappern.
5. Heben Sie die Füße zur Niveauregulierung an, damit sie nicht über den Fußboden schleifen. Siehe „Richten Sie den Kühlschrank aus.“
6. Verkleben Sie die Türen und kleben Sie das Stromkabel an der Rückseite des Kühlschranks fest. Wenn Sie in Ihrem neuen Zuhause angekommen sind, setzen Sie alles wieder ein und beziehen Sie sich auf die „Installationsanleitung“-Sektion mit Vorbereitungsanleitungen.

### **Kühlschrank wieder aufbauen/ Wiederinbetriebnahme**

Wurde der Kühlschrank auch nur kurze Zeit hingelegt oder schräg gelagert warten Sie bitte vier Stunden, bevor Sie die Stromversorgung herstellen um dem Kompressor zu erlauben, sich zu beruhigen.

1. Kühlschrank reinigen. Siehe „Reinigung.“
2. Stellen Sie den Kühlschrank an der gewünschten Stelle auf und balancieren Sie ihn aus. Siehe „Installationsanleitung.“

#### **WARNUNG**



##### **Stromschlaggefahr**

Stecken Sie den Stecker in eine geerdete Steckdose mit 3 Stiften. Entfernen Sie nicht die Erdungsphase von dem Stromstecker. Verwenden Sie keinen Adapter. Verwenden Sie kein Verlängerungskabel. Missachtung kann zu Tod, Feuer oder elektrischem Stromschlag führen.

3. Stecken Sie den Stecker in eine geerdete Steckdose mit 3 Stiften.

# Fehlerbehebung

Versuchen Sie zuerst die hier aufgeführten Lösungsvorschläge um Kosten eines unnötigen Serviceanrufs zu vermeiden.

**Der Kühlschrank arbeitet nicht**

PROBLEM	MÖGLICHE URSACHE(N)	LÖSUNG
Der Kühlschrank läuft nicht	Der Kühlschrank ist ausgesteckt.	Stecken Sie den Kühlschrank in eine geerdete Steckdose mit 3 Stiften.
	Der Unterbrecher hängt oder ist ausgeschaltet oder eine Sicherung ist hinausgeflogen.	Resetten/Schalten Sie den Unterbrecher ein oder ersetzen Sie die Sicherung.
	Kühlschrank ist im Abtau-Modus.	Warten Sie, bis der Abtaudurchgang beendet ist und das Kühlsystem wieder hochfährt.
Der Kühlschrankkompressor läuft ununterbrochen oder für eine lange Zeitspanne  <b>Hinweis:</b> Der Kühlschrank ist dafür gebaut für längere Zeiten bei niedrigerem Energieverbrauch zu laufen.	Der Kühlschrank wurde gerade an das Stromnetz angeschlossen.	Dies ist normal. Geben Sie dem Kühlschrank 24 Stunden um herunterzukühlen.
	Warme oder große Mengen Lebensmittel wurden zugeführt.	Dies ist normal.
	Die Tür ist nicht geschlossen oder der Kühlschrank steht nicht plan.	Sehen Sie noch, ob ein Objekt das Schließen der Tür verhindert. Richten Sie den Kühlschrank aus. Siehe „Richten Sie den Kühlschrank aus.“
	Heißes Wetter und häufiges Öffnen.	Dies ist normal.
	Temperatureinstellung auf die kälteste Stufe eingestellt.	Stellen Sie Temperatur etwas wärmer ein.
Der Kühlschrank riecht	Lebensmittel sind nicht richtig verschlossen oder mangelhaft eingepackt.	Verpackung verschließen. Stellen Sie eine offene Schüssel mit Backpulver in den Kühlschrank, alle drei Monate erneuern.
	Innenleben muss gereinigt werden.	Reinigen Sie den Innenbereich. Siehe „Reinigung.“
	Lebensmittel wurden zu lange aufbewahrt.	Entsorgen Sie verdorbene Lebensmittel.
Das Licht geht nicht an	Der Kühlschrank ist ausgesteckt.	Stecken Sie den Kühlschrank in eine geerdete Steckdose mit 3 Stiften.
	LED-Lampe ist ausgebrannt.	Kontaktieren Sie einen qualifizierten Techniker auf die ausgebrannte LED-Lampe zu ersetzen.
Die Türen schließen nicht richtig	Kühlschrank steht nicht plan.	Siehe „Richten Sie den Kühlschrank aus.“
	Etwas verhindert das Schließen der Türen.	Sehen Sie nach Hindernissen und entfernen Sie diese.
Vibration oder Rasseln	Der Kühlschrank steht nicht fest auf dem Boden.	Siehe „Richten Sie den Kühlschrank aus.“
Normale Geräusche	Es hört sich an als fließe Wasser aus dem Kühlschrank.	Kühlmittel fließt durch die Leitungen und macht Geräusche wenn der Kompressor anläuft und stoppt.
		Der Kühlschrank hat ein automatisches Abtau-System. Das Tauwasser macht diese Geräusch.
	Summende oder surrende Geräusche	Der Kompressor und der Ventilator, der die Kaltluftzufuhr regelt können diese Geräusche verursachen. Wenn der Kühlschrank nicht plan steht, können Geräusche intensiver sein.
	Knackende oder klickende Geräusche	Die inneren Bauteile machen Geräusche wenn sie sich zusammenziehen oder ausdehnen als Reaktion auf die Temperaturschwankungen.
Knallende Geräusche	Können während dem automatischen Abtauen vorkommen.	

## Temperatur und Feuchtigkeit

PROBLEM	MÖGLICHE URSACHE(N)	LÖSUNG
Kühlschrank oder Gefrierfach sind zu warm	Die Temperatureinstellung ist nicht kalt genug eingestellt.	Stellen sie den Bereich auf eine kältere Temperatureinstellung ein; geben sie der Temperatur 24 Stunden um sich anzupassen.
	Die Türen werden oft geöffnet oder offen gelassen.	Begrenzen Sie die Zahl der Türöffnungen um die interne Temperatur aufrecht zu erhalten. Sehen Sie noch, ob ein Objekt das Schließen der Tür verhindert.
	Vor Kurzem wurden warme Lebensmittel zugeführt.	Geben Sie den Lebensmitteln und dem Kühlschrank Zeit herunterzukühlen.
	Der Abstand zwischen der Rückseite des Kühlschranks und der Wand ist zu gering.	Lassen Sie 5cm Platz zwischen der Rückseite des Kühlschranks und der Wand.
	Produkte an der Rückwand verhindern eine zuverlässige Luftzirkulation.	Bewahren Sie Produkte innerhalb der Einfassung der Glasböden auf; Lehnen Sie Lebensmittel nicht gegen die Wände des Kühlschranks oder lagern Sie sich nicht direkt vor Öffnungen für die Luftzufuhr.
Kühlschrank oder Gefrierschrank ist zu kalt	Die Temperaturregelung ist zu kalt eingestellt.	Stellen Sie die Bereich auf eine wärmere Temperatureinstellung ein; geben Sie der Temperatur 24 Stunden um sich anzupassen.
Feuchtigkeit an der Außenseite/ Innenseite des Kühlschranks	Höhe Luftfeuchtigkeit	Das ist normal bei erhöhter Luftfeuchtigkeit. Trocknen Sie die Oberfläche ab und stellen sie eine etwas kältere Temperatur ein.
	Die Türen werden oft geöffnet oder offen gelassen.	Halten Sie die Türen geschlossen. Überprüfen Sie, dass ein Produkt die Tür nicht beim Schließen behindert. Richten Sie den Kühlschrank aus. Siehe „Richten Sie den Kühlschrank aus.“
	Öffnen Sie den Wasserbehälter im Kühlschrank.	Bedecken oder Behälter verschließen
Gefrierbrand oder Eiskristalle auf gefrorenen Lebensmitteln	Gefrierfachtür offen gelassen oder zu oft geöffnet.	Begrenzen Sie die Zahl der Türöffnungen um die interne Temperatur aufrecht zu erhalten. Sehen Sie noch, ob ein Objekt das Schließen der Tür verhindert.
	Kühlschrank steht nicht plan.	Richten Sie den Kühlschrank aus. Siehe „Richten Sie den Kühlschrank aus.“
	Lebensmittel blockieren die Öffnung für die Luftzufuhr des Gefrierfachs und verhindern einen angemessenen Luftstrom.	Stellen Sie Produkte weiter weg von der Rückwand.
Lebensmittel gefrieren im Kühlschrank	Lebensmittel zu nah an der Belüftungsöffnung.	Halten Sie die Rückseite und die Oberfläche des Kühlschranks frei.
	Temperatureinstellung ist zu kalt eingestellt.	Stellen Sie die Temperatur auf eine nicht ganz so kalte Einstellung ein.

## Entsorgung des Gerätes

### **GEFAHR**

Dieses Gerät darf nicht mit dem normalen Hausmüll entsorgt werden.

### **Verpackungsmaterialien**

Die Verpackungsmaterialien mit dem Recycling-Symbol sind recycelbar. Entsorgen Sie die Verpackung in dem dafür vorgesehenen Sammelcontainern.

### **Vor der Geräteentsorgung**

1. Stecken Sie den Hauptstromschalter aus der Steckdose.
2. Trennen Sie das Netzkabel ab und entsorgen Sie es mit dem Netzstecker.

### **WARNUNG**

Die Kühlschränke enthalten Kältemittel und Gase in der Isolierung. Die Kältemittel und Gase müssen fachgerecht entsorgt werden, da sie zu Augenverletzungen oder Entzündung führen können. Stellen Sie sicher, dass der Schlauch des Kühlkreislaufs vor der ordnungsgemäßen Entsorgung nicht beschädigt ist.

	<b>Richtige Entsorgung dieses Produkts</b>
	<p>Dieses Symbol auf dem Produkt oder dessen Verpackung weist darauf hin, dass das Produkt nicht mit dem Hausmüll entsorgt werden kann. Vielmehr muss es zu den dafür vorgesehenen Sammelcontainern für das Recycling elektrischer und elektronischer Geräte gebracht werden. Indem Sie sicherstellen dass Sie das Produkt korrekt entsorgen, beugen Sie potentiellen negativen Auswirkungen für Umwelt und die Gesundheit der Menschen vor, die durch eine nicht ordnungsgemäße Entsorgung dieses Produkt entstehen könnten. Für weitere detaillierten Informationen über das Recycling des Produkts erhalten Sie bitte bei Ihrer Gemeindeverwaltung, bei den Entsorgungsdienstleistern für Haushaltsabfälle oder dem Händler, bei dem Sie das Produkt gekauft haben.</p>



# Hisense

life reimagined

## **USER'S OPERATION MANUAL**

Before operating this unit, please read this manual thoroughly, and retain for future reference.

English

Thank you for choosing Hisense. We are sure you will find your new refrigerator a pleasure to use. However, before you use the appliance, we recommend that you carefully read the instructions, which provide details about installing and using the product. Please keep this manual for future reference.

## Table of Contents

<b>REFRIGERATOR SAFETY</b> .....	<b>3</b>
<b>PARTS AND FEATURES</b> .....	<b>11</b>
<b>INSTALLATION REQUIREMENTS</b> .....	<b>12</b>
Location Requirements.....	12
Electrical Requirements.....	12
<b>INSTALLATION INSTRUCTIONS</b> .....	<b>13</b>
Unpack the Refrigerator.....	13
Complete the Installation .....	13
Level Refrigerator.....	13
Align Doors.....	14
<b>REFRIGERATOR USE</b> .....	<b>14</b>
Opening and Closing Doors.....	14
Water Dispenser.....	15
Using the Controls.....	17
Features.....	20
General Use Information.....	20
<b>REFRIGERATOR CARE</b> .....	<b>22</b>
Cleaning.....	22
Lights.....	22
Vacation and Moving Care.....	23
Reinstalling/Using Refrigerator Again.....	23
<b>TROUBLESHOOTING</b> .....	<b>24</b>
<b>DISPOSAL OF THE APPLIANCE</b> .....	<b>26</b>

# Refrigerator Safety

## **Your safety and the safety of others are very important.**

We have provided many important safety messages in this manual and on your appliance. Always read and obey all safety messages.



This is the safety alert symbol.

This symbol alerts you to potential hazards that can kill or hurt you and others. All safety messages will follow the safety alert symbol and either the word "DANGER," "WARNING" or "CAUTION."

These words mean:

### **! DANGER**

An imminently hazardous situation. You could be killed or seriously injured if you don't immediately follow instructions.

### **! WARNING**

A potentially hazardous situation which, if not avoided, could result in death or serious bodily injury.

### **! CAUTION**

A potentially hazardous situation which, if not avoided, may result in moderate or minor injury.

All safety messages will tell you what the potential hazard is, tell you how to reduce the chance of injury, and tell you what can happen if the instructions are not followed.



## **Safety and warning information**

For your safety and correct usage, before installing and first using the appliance, read this user manual carefully, including its hints and warnings. To avoid unnecessary mistakes and accidents, it is important to make sure that all people using the appliance are thoroughly familiar with its operation and safety features. Save these instructions and be sure that they remain with the appliance if it is moved or sold, so that anyone using it throughout its life, will be properly informed on its usage and safety notices.

For the safety of life and property, keep the precautions of these user's instructions as the manufacturer is not responsible for damages caused by omission.

## **Safety for children and others who are vulnerable people**

### ➤ According to EN standard

This appliance can be used by children aged from 8 years and above and persons with reduced physical, sensory or mental capabilities or lack of experience and knowledge if they have been given supervision or instruction concerning use of the appliance in a safe way and understand the hazards involved. Children shall not play with the appliance. Cleaning and user maintenance shall not be made by children without supervision. Children aged from 3 to 8 years are allowed to load and unload refrigerating appliances.

### ➤ According to IEC standard

This appliance is not intended for use by persons (including children) with reduced physical sensory or mental capabilities, or lack of experience and knowledge, unless they have been given supervision or instruction concerning use of the appliance by a person responsible for their safety.

- Children should be supervised to ensure that they do not play with the appliance.
- Keep all packaging away from children as there is risk of suffocation.
- If you are discarding the appliance, pull the plug out of the socket, cut the connection cable (as close to the appliance as you can) and remove the door to prevent children playing from suffering an electric shock or from closing themselves inside it.
- If this appliance, featuring a magnetic door seals, is to replace an older appliance having a spring lock (latch) on the door or lid, be sure to make the spring lock unusable before you discard the old appliance. This will prevent it from becoming a death trap for a child.

## **General safety**

- This appliance is intended to be used in household and similar applications such as :
  - staff kitchen areas in shops, offices and other working environments;
  - farm houses and by clients in hotels, motels and other residential type environments;
  - bed and breakfast type environments;
  - catering and similar non-retail applications.
- Do not store explosive substances such as aerosol cans with a flammable propellant in this appliance.
- If the supply cord is damaged, it must be replaced by the manufacturer, its service agent or similarly qualified persons in order to avoid a hazard.
- **WARNING** — Keep ventilation openings, in the appliance enclosure or in the built-in structure, clear of obstruction.
- **WARNING** — Do not use mechanical devices or other means to accelerate the defrosting process, other than those recommended by the manufacturer.
- **WARNING** — Do not damage the refrigerant circuit.
- **WARNING** — Do not use electrical appliances inside the food storage compartments of the appliance, unless they are of the type recommended by the manufacturer.
- The refrigerant and insulation blowing gas are flammable. When disposing of the appliance, do so only at an authorized waste disposal centre. Do not expose to flame.
- **WARNING** — When positioning the appliance, ensure the supply cord is not trapped or damaged.
- **WARNING**— Fill with potable water only for the water container.

- **WARNING** —Do not locate multiple portable socket outlets or portable power supplies at the rear of the appliance.

### **Replacing the LED**

- **WARNING**—The LED light must not be replaced by the user! If the LED light is damaged, contact the customer helpline for assistance.

### **Refrigerant**

The refrigerant isobutene (R600a) is contained within the refrigerant circuit of the appliance, a natural gas with a high level of environmental compatibility, which is nevertheless flammable. During transportation and installation of the appliance, ensure that none of the components of the refrigerant circuit becomes damaged.

The refrigerant (R600a) is flammable.

- **WARNING** — Refrigerators contain refrigerant and gases in the insulation. Refrigerant and gases must be disposed of professionally as they may cause eye injuries or ignition. Ensure that tubing of the refrigerant circuit is not damaged prior to proper disposal.



#### **Warning :risk of fire/flammable materials**

If the refrigerant circuit should be damaged:

- Avoid opening flames and sources of ignition. Thoroughly ventilate the room in which the appliance is situated.

It is dangerous to alter the specifications or modify this product in any way.

Any damage to the cord may cause a short circuit, fire, and/or electric shock.

## **Electrical safety**

- The power cord must not be lengthened.
- Make sure that the power plug is not crushed or damaged. A crushed or damaged power plug may overheat and cause a fire.
- Make sure that you can access the main plug of the appliance.
- Do not pull the main cable.
- If the power plug socket is loose, do not insert the power plug. There is a risk of electric shock or fire.  
You must not operate the appliance without the interior lighting lamp cover.
- The fridge is only applied with power supply of single phase alternating current of 220~240V/50Hz. If fluctuation of voltage in the district of user is so large that the voltage exceeds the above scope, for safety sake, be sure to apply A.C. Automatic voltage regulator of more than 350W to the fridge. The fridge must employ a special power socket instead of common one with other electric appliances. Its plug must match the socket with ground wire.

## **Daily use**

- In order to sense the temperature and humidity near the appliance and make the appliance run better, add temperature and humidity sensors outside the box of appliance.
- Do not store flammable gas or liquids in the appliance, There is a risk of an explosion.
- Do not operate any electrical appliances in the appliance (e.g. electric ice cream makers, mixers etc.).
- When unplugging always pull the plug from the mains socket, do not pull on the cable.

- Do not place hot items near the plastic components of this appliance.
- Do not place food products directly against the air outlet on the rear wall.
- Store pre-packed frozen food in accordance with the frozen food manufacturer's instructions.
- The appliance manufacturer's storage recommendations should be strictly adhered to. Refer to relevant instructions for storage.
- Do not place carbonated or fizzy drinks in the freezer compartment as it creates pressure on the container, which may cause it to explode, resulting in damage to the appliance.
- Frozen food can cause frost burns if consumed straight from the freezer compartment.
- Do not place the appliance in direct sunlight.
- Keep burning candles, lamps and other items with naked flames away from the appliance so that do not set the appliance on fire.
- The appliance is intended for keeping food stuff and/or beverages in normal household as explained in this instruction booklet. The appliance is heavy. Care should be taken when moving it.
- Do not remove nor touch items from the freezer compartment if your hands are damp/wet, as this could cause skin abrasions or frost/freezer burns.
- Never use the base, drawers, doors etc. to stand on or as supports.
- Frozen food must not be refrozen once it has been thawed out.
- Do not consume ice popsicles or ice cubes straight from the freezer as this can cause freezer burn to the mouth and lips.



- To avoid items falling and causing injury or damage to the appliance, do not overload the door racks or put too much food in the crisper drawers.
- **WARNING** - Food needs to be packed into bags before it is put into the refrigerator. Liquids need to be stored in bottles or capped containers in order to avoid a spill, as the design structure of the product is not easy to clean.
- This refrigerating appliance is not intended to be used as a built-in appliance.



### **Caution!**

#### **Care and cleaning**

- Before maintenance, switch off the appliance and disconnect the mains plug from the mains socket.
- Do not clean the appliance with metal objects, steam cleaner, ethereal oils, organic solvents or abrasive cleansers.
- Do not use sharp objects to remove frost from the appliance. Use a plastic scraper.

#### **Installation Important!**

- For electrical connection carefully, follow the instructions given in this manual.
- Unpack the appliance and check if there are damages on it. Do not connect the appliance if it is damaged. Report possible damages immediately to the place you bought it. In this case retain packing.
- It is advisable to wait at least four hours before connecting the appliance to allow the oil to flow back in the compressor.
- Adequate air circulation should be around the appliance, lacking this leads to overheating. To achieve sufficient ventilation, follow the instructions relevant to installation. Wherever possible the back of the product should not be too close to a wall to avoid

touching or catching warm parts (compressor, condenser) to prevent the risk of a fire, follow the instructions relevant to installation.

- The appliance must not be located close to radiators or cookers.
- Make sure that the mains plug is accessible after the installation of the appliance

### **Service**

- Any electrical work required to do the servicing of the appliance should be carried out by qualified electrician or competent person.
- This product must be serviced by an authorized Service Center, and only genuine spare parts must be used.

1. If the appliance is Frost Free.

2. If the appliance contains freezer compartment.

### **Water dispenser cleaning (special for water dispenser products):**

- Clean water tanks if they have not been used for 48 h; flush the water system connected to a water supply if water has not been drawn for 5 days.

### **WARNING!**

- Food needs to be packed in bags before putting into the refrigerator, and liquids need to be packed in bottles or capped containers to avoid the problem that the product design structure is not easy to clean.

## Proper Disposal of Your Old Refrigerator

### **WARNING**

#### **Suffocation Hazard**

Remove doors from your old refrigerator.  
Failure to do so can result in death or brain damage.

**IMPORTANT:** Child entrapment and suffocation are not problems of the past. Junked or abandoned refrigerators are still dangerous— even if they will sit for “just a few days.” If you are getting rid of your old refrigerator, please follow these instructions to help prevent accidents.

#### **Before You Throw Away Your Old Refrigerator or Freezer:**

- Take off the doors.
- Leave the shelves in place so that children may not easily climb inside.

#### **Important information to know about disposal of refrigerators:**

Dispose of refrigerator in accordance with Federal and Local regulations. Refrigerants must be evacuated by a licensed, EPA certified refrigerant technician in accordance with established procedures.

## Parts and Features

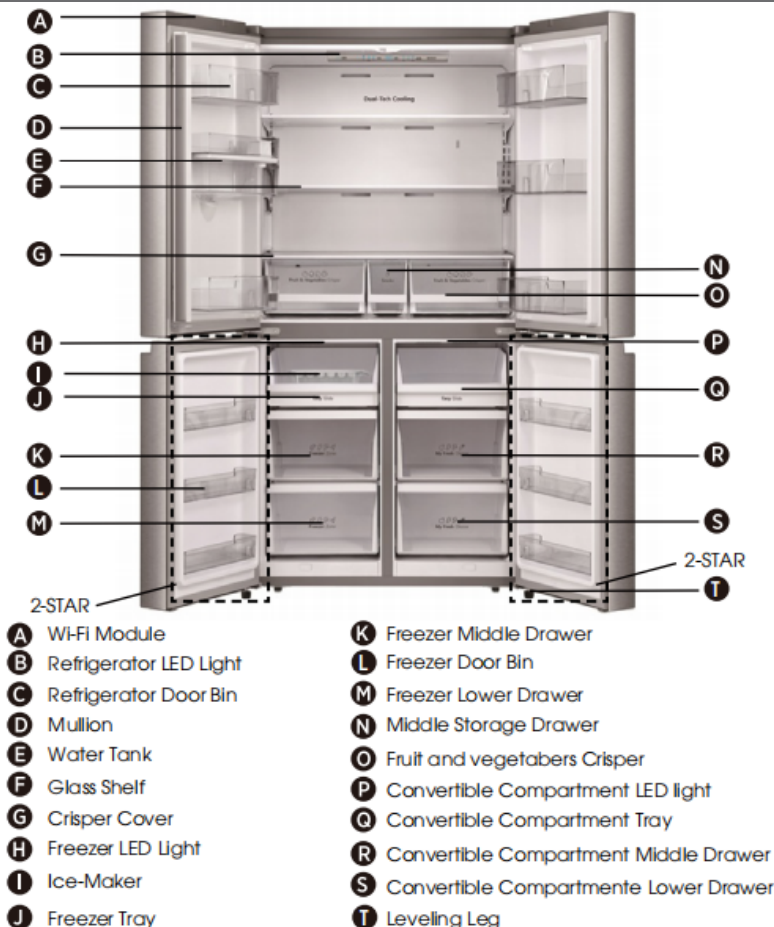

**A** Wi-Fi Module

**B** Refrigerator LED Light

**C** Refrigerator Door Bin

**D** Mullion

**E** Water Tank

**F** Glass Shelf

**G** Crisper Cover

**H** Freezer LED Light

**I** Ice-Maker

**J** Freezer Tray

**K** Freezer Middle Drawer

**L** Freezer Door Bin

**M** Freezer Lower Drawer

**N** Middle Storage Drawer

**O** Fruit and vegetables Crisper

**P** Convertible Compartment LED light

**Q** Convertible Compartment Tray

**R** Convertible Compartment Middle Drawer

**S** Convertible Compartment Lower Drawer

**T** Leveling Leg

#### **Note !**

- Due to unceasing modification of our products, your refrigerator may be slightly different from this instruction manual, but its functions and using methods remain the same.
- To get the best energy efficiency of this product, please place all shelves, drawers and baskets on their original position as per the illustration above.

# Installation Requirements

## Location Requirements

### WARNING



#### Explosion and Fire Hazard

Keep flammable materials and vapors, such as gasoline, away from appliance.  
Failure to do so can result in death, explosion or fire.

**IMPORTANT:** This refrigerator is designed for indoor, household use only.

#### Temperature

This refrigerator is intended for use in a location where the temperature ranges from a minimum of 16°C to a maximum of 43°C. The preferred room temperature range for optimum performance, which reduces electricity usage and provides superior cooling, is between 16° and 32°C. It is recommended that you do not install the refrigerator near a heat source, such as an oven or radiator.

#### Exterior and Dimensions

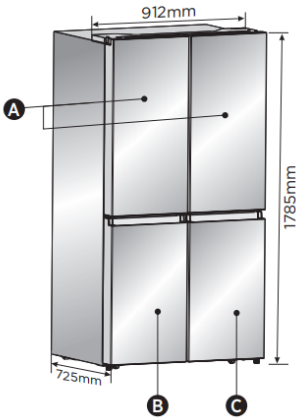

- A** Refrigerator doors
- B** My fresh choice door
- C** Freezer door

#### Ventilation

Adequate air circulation around the refrigerator is required for efficient operation.

To ensure proper ventilation, maintain the recommended clearances.

## Recommended Clearances

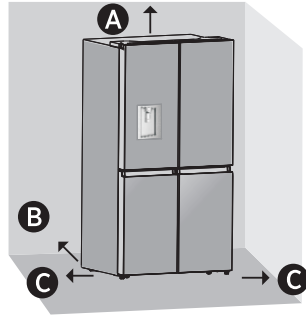

- A** 2" Above
- B** 2" Behind
- C** 1/2" Each Side

**Note:** If you place the refrigerator next to a fixed wall, leave 1471.4mm minimum space to allow the door to swing open.

## Electrical Requirements

### WARNING



#### Electrical Shock Hazard

Plug into a grounded 3 prong outlet.  
Do not remove the ground prong from the power cord plug.  
Do not use an adapter.  
Do not use an extension cord.  
Failure to do so can result in death, fire or electrical shock.

Before you move your refrigerator into its final location, it is important to make sure you have the proper electrical connection.

#### Recommended Grounding Method

A 220-240 volt, 50 Hz, AC only 15- or 20-amp fused, grounded electrical supply is required. It is recommended that a separate circuit serving only your refrigerator be provided. Use an outlet that cannot be turned off by a switch. Do not use an extension cord.

**NOTE:** Before performing any type of installation or cleaning, disconnect the refrigerator from the electrical source. When you are finished, reconnect the refrigerator to the electrical source and reset the temperature controls to the desired setting.

# Installation Instructions

## Unpack the Refrigerator

### **WARNING**



#### **Fire or Explosion Hazard**

- Do not puncture refrigerant tubing.
- Follow handling instructions carefully.
- Flammable refrigerant used.
- Failure to do so can result in death, explosion or fire.

**IMPORTANT:** Handle with care when moving refrigerator to avoid either damaging the refrigerant tubing or increasing the risk of a leak.

### **WARNING**

#### **Excessive Weight Hazard**

- Use two or more people to move and install refrigerator.
- Failure to do so can result in back or other injury.

## Remove the Packaging

- Remove tape and glue residue from surfaces before turning on the refrigerator. Rub a small amount of liquid dish soap over the adhesive with your fingers. Wipe with warm water and dry.
- NOTE:** Do not use sharp instruments, rubbing alcohol, flammable fluids, or abrasive cleaners to remove tape or glue. These products can damage the surface of your refrigerator. For more information, see "Refrigerator Safety."
- Dispose of/recycle all packaging materials.
- If the refrigerator has been placed in a horizontal or tilted position for any period of time wait 4 hours before plugging it in to allow the oil to settle into the compressor.

## When Moving Your Refrigerator:

Your refrigerator is heavy. When moving the refrigerator for cleaning or service, be sure to cover the floor with cardboard or hardboard to avoid floor damage. Always pull the refrigerator straight out when moving it. Do not wiggle or "walk" the refrigerator when trying to move it, as floor damage could occur.

## Clean Before Using

After you remove all of the packaging materials, clean the inside of the refrigerator before using it. See the cleaning instructions in "Refrigerator Care."

## Important information to know about glass shelves and covers:

Do not clean glass shelves or covers with warm water when they are cold. Shelves and covers may break if exposed to sudden temperature changes or impact, such as bumping. Tempered glass is designed to shatter into many small, pebble-size pieces. This is normal. Glass shelves and covers are heavy. Use both hands when removing them to avoid dropping.

## Installation Positioning

- This appliance performs well from N to ST. The appliance may not work properly if it is left for a longer period at a temperature above or below the indicated range.

Climate class	Ambient temperature
SN	+10°C to +32°C
N	+16°C to +32°C
ST	+16°C to +38°C
T	+16°C to +43°C

## Complete the Installation

### **WARNING**



#### **Electrical Shock Hazard**

- Plug into a grounded 3 prong outlet.
- Do not remove the ground prong from the power cord plug.
- Do not use an adapter.
- Do not use an extension cord.
- Failure to do so can result in death, fire or electrical shock.

1. Plug into a grounded 3 prong outlet.

**NOTE:** This refrigerator begins operating as soon as it is connected to the power supply

2. Move the refrigerator into its final location, making sure to maintain the recommended clearance.

## Level Refrigerator (if needed)

The refrigerator must be level to maintain optimal performance and appearance.

1. Turn the leveling feet on the bottom, front of the cabinet to raise or lower that side of the refrigerator until the refrigerator is level side to-side.
2. Turn both feet, by the same amount, to slightly raise the front of the refrigerator. This will make it easier for the doors to close.

**NOTE:** Having someone push against the top of the refrigerator takes some weight off the leveling feet. This makes it easier to turn the feet.

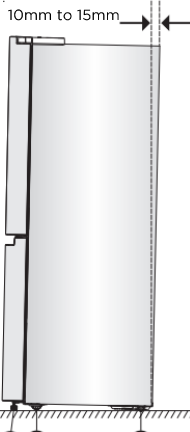

- A** Adjustable foot
- B** Roller
- C** Roller

Rotate the adjustable feet clockwise to raise or raise counter-clockwise to lower your refrigerator. To make sure that the doors close

automatically, tilt the top of your refrigerator backward about 10mm to 15mm. If necessary, use a spanner wrench to adjust the feet.

### Align Doors (if needed)

The gaskets is used to align doors, you can find them in the manual bag.



## Refrigerator Use

### Opening and Closing Doors

Providing room for doors to open

Make sure that you have enough room in front of your refrigerator to swing the doors open.

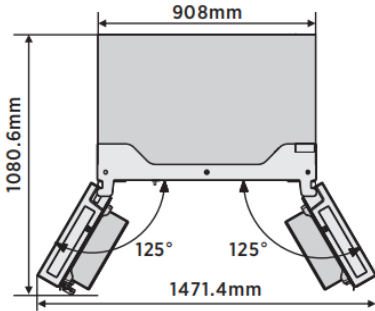

developing on the mullion. The temperature of the surface may be warm, which is normal, and will not affect the performance of the refrigerator.

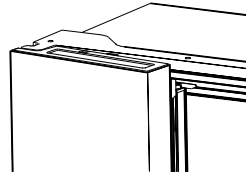

**NOTE:** Before closing the left-hand door, make sure the mullion is folded inward. If the mullion is pulled outward it may become damaged when you try to close the door.

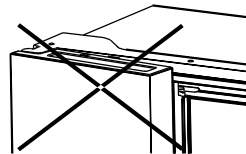

The four doors can be opened and closed either separately or together.

- There is a mullion on the left-hand side refrigerator compartment door.
- When closing the left-hand door, the mullion folds behind the right-hand door joining the two doors.
- The temperature of the door frame is controlled to help prevent moisture from

## Water Dispenser

The water dispenser, located in fridge door, is used for storing drinking water. This feature provides chilled water easily without opening refrigerator. You should be informed of following tips.

### • Before using

Please clean the water dispenser parts before using this appliance for the first time.

1. Hold two sides of the water tank tightly, then pull up the water tank carefully by shaking up and down.
2. Unscrew the head, then clean it, and the inside of water tank (including large lid and small lid).
3. Dry it in natural way or using a dryer.

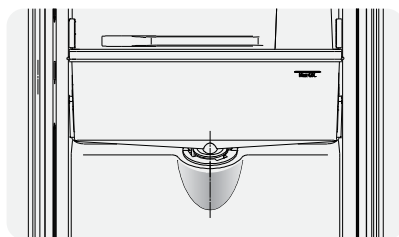
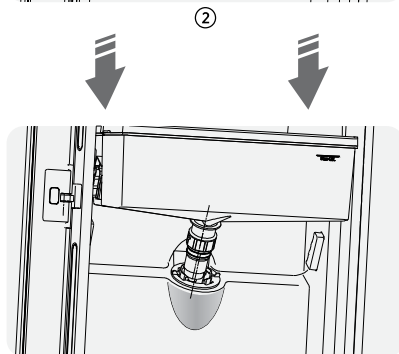
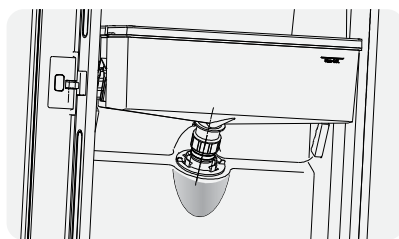
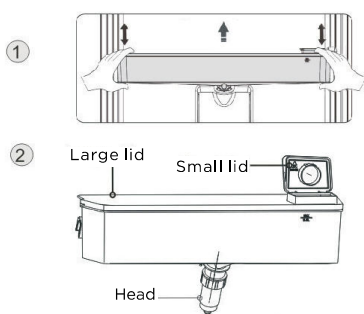

### • Assembling

After cleaning, please assemble these parts together, with reverse sequence of cleaning procedure; and then fit them on the door according to the following procedure.

1. Insert the head into the hole on the door.
2. Fit the tank along the guides on the door.
3. Press down on the two side of the tank.
4. When you hear a click sound, that means the installation is completed.

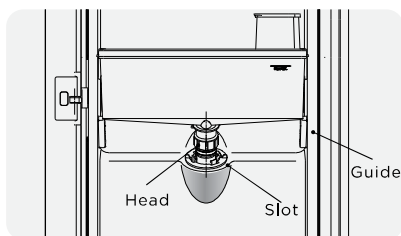

### • Filling water

Before you fill the drinking water into the water tank, ensure that the water tank is steady and in a correct position.

#### Caution!

Fill with water up to 4L (which is

suggested), and not above the level. Otherwise, it may overflow when the lid is close.

We recommend that you fill the water by the following ways.  
Open the small lid by rotating it and fill water from the inlet of the large lid, please remember to rotate the small lid back to its original position when finish filling water.

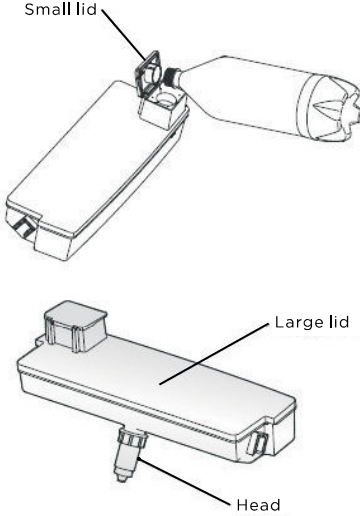

**Warning!**

- Don't touch other parts when filling water, which may cause water leakage.
- Other beverage (milk, juice, carbonated beverage etc.) were not suggested to be filled in except for drinking water, especially beverage including particles (which may result in function failure).
- Hot water was forbidden to be filled into the water tank.

**• Receiving water**

You should use the correct cups to receive water underneath the water dispenser.

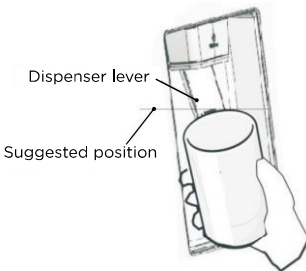

**Warning!**

- Don't push the water dispenser lever forward without a cup below since it may cause water spilling.
- To avoid cold air leaking out form cabinet, keep the water dispenser parts (especially the water storage box and head) still be installed even if the water dispenser was out of use.

**• Cleaning**

1. Put the water tank out of the door carefully, and then wash the tank, lid, and head lightly in water.
2. After you have successfully cleaned the appliance, you should dry it by natural drying or using the dryer.
3. If you have used the water dispenser for many times, the water in the receiving tank may drop on the floor, which may make your floor wet, and you should clean the tank with dry towel regularly before overflow.





# Display Controls

Your product has one control panel which is installed on the top of refrigerator inside. Use your appliance according to the following control guidelines.

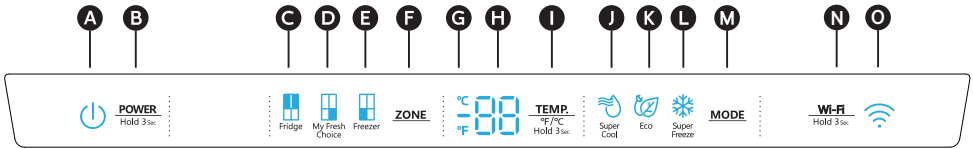

- A** Power Icon
- B** Power Control
- C** Fridge Compartment Temp Icon
- D** My Fresh Choice Compartment Temp Icon
- E** Freezer Compartment Temp Icon
- F** Zone Choice
- G** Celsius/Fahrenheit Indicator
- H** Temperature
- I** Temp Control
- J** Super Cool Icon
- K** Eco Icon
- L** Super Freeze Icon
- M** Mode Control
- N** Wi-Fi Control
- O** Wi-Fi Icon

## POWER POWER Hold 3Sec

Press and hold "POWER" button for 3 seconds to turn the power function on or off. When the power function is on, the "POWER" icon lights and the display panel will show "888".

**NOTE:** When the power function is on, the refrigerator is stopped cooling.

## Setting Compartment Temperatures

When you set a temperature, you are setting an average temperature for the entire compartment. The actual compartment temperatures may vary from the temperatures displayed depending on the amount and placement of stored food, and the surrounding room temperature.

## Recommended Temperature Settings

- Fridge Compartment: 39°F(4°C)
- Fresh Choice Compartment: 19°F(-7°C)
- Freezer Compartment: 0°F(-18°C)

## Celsius/Fahrenheit

To toggle between Celsius and Fahrenheit on the display, press and hold the "TEMP" button for 3 seconds.

## Refrigerator (Fridge) Compartment Temperature

1. Press "ZONE" button repeatedly until the Fridge "F" icon appears.
2. When Fridge is on, "F" icon is illuminated and then press "TEMP" button repeatedly to cycle through the available temperature settings from 46°F(8°C) to 36°F(2°C).

**NOTE:** Each press of the button decrease the setting by one Celsius/Fahrenheit degree.

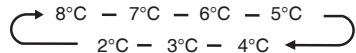
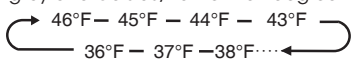

3. Release the "TEMP" button control when the desired temperature setting appears.

## My Fresh Choice Compartment Temperature

1. Press "ZONE" button repeatedly until the My Fresh Choice "M" icon appears.
2. When My Fresh Choice is on, "M" icon is illuminated and then press "TEMP" button repeatedly to cycle through the available temperature settings from 41°F(5°C) to -4°F(-20°C).

**NOTE:** Each press of the button decrease the setting by one Celsius/Fahrenheit degree.

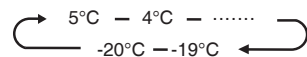
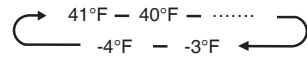

3. Release the "TEMP" button control when the desired temperature setting appears.

## Freezer Compartment Temperature

1. Press "ZONE" button repeatedly until the Freezer "F" icon appears.
2. When Freezer is on, "F" icon is illuminated and then press "TEMP" button repeatedly to cycle through the available temperature settings, from 7°F(-14°C) to -11°F(-24°C).

**NOTE:** Each press of the button decrease the setting by one Celsius/Fahrenheit degree.

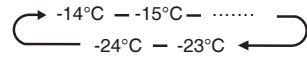
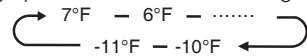

3. Release the "TEMP" button control when the desired temperature setting appears.

## Super Cool

The Super Cool feature helps to keep food stored in the refrigerator at the set temperature during periods of high usage, large grocery loads, or temporarily warm room temperatures.

The Super Cool feature lowers the temperature in the fridge compartment.

1. Press the "MODE" button to activate this function. The  icon will be illuminated and the fridge temperature indicator will display 36°F(2°C).
2. Super cool will automatically turn off after 3 hours.
3. When super cool function is on you can turn it off by pressing the "MODE" button or setting fridge temperature. To manually turn off the Super Cool function, the fridge temperature setting will revert back to the previous setting.

## Super Freeze

Super Freeze will quickly lower the temperature within the freezer so food will freeze faster than usual. This feature also helps to keep vitamins and nutrition of fresh food fresh for longer period.

1. Press "MODE" button repeatedly until the Super Freeze icon appears. Press the "MODE" button to activate this function. The  icon will be illuminated and the temperature for the freezer is set to -11°F(-24°C).
2. Super freeze will automatically turn off after 52 hours.
3. When Super Freeze function is on you can turn it off by pressing the "MODE" button or setting freezer temperature. To manually turn off the Super freeze function, the freezer temperature setting will revert back to the previous setting.

**NOTE:** When you selecting the Super Freeze function, ensure there are no bottled or canned drinks (especially carbonated drinks) in the freezer compartment. Bottles and cans may explode.

## Eco

Press the "MODE" button to turn on the Eco function, the  icon will be illuminated. When the Eco function is on, the temperature of fridge is automatically switched to 43°F(6°C) and the temperature of freezer is automatically switched to 1°F(-17°C), the temperature of My Fresh Choices is compartment is immovability. When Eco function is on, you can switch it by pressing the "MODE" button or adjusting the fridge/freezer temperature, the refrigerator temperature setting will revert back to the previous setting.

## Door Open Alarm



If a door is open for longer than 2 minutes, an alarm will sound to alert you and the control panel will display . The alarm will sound 3 times every minute for 8 minutes.

- To turn off the alarm, close all doors completely.

## Demo mode

Demo mode is for store display, and it prevents the refrigerator from generating cool air. In this of Cooling off Mode, the refrigerator may seem like it is working but it will not make cool air. The display panel will show special segments as follow.



To switch off demo mode, press and hold "POWER"  and "Wi-Fi"  buttons at same time for 3 seconds and the buzzer gave a long sound.

## Wi-Fi function

This appliance may be controlled remotely with a smart phone or a tablet computer. If the appliance is not connected to the home network, it will function like a regular appliance.

## What do you need to connect the appliance?

- Signal from the local wireless network (Wi-Fi) should be sufficiently strong in the spot where the appliance is installed.
- Home network router has to be connected to the internet, and the Wi-Fi function on the appliance should be activated.
- The smart phone/tablet computer has to be connected to the internet.
- Operating system on your smart phone/tablet computer should be compatible with the ConnectLife app.

## ConnectLife App

The ConnectLife App is available to download free of charge from the Apple App Store or from the Google Play Store.



## Installing the ConnectLife app

1. Go to the App Store (on Apple devices), AppGallery (on Huawei devices) or Google Play Store (on Android devices) on your phone/tablet computer.
2. Search for "ConnectLife".



3. Choose the ConnectLife app and install it on your smart phone/tablet computer.

## Information!

We recommend downloading and installing the mobile app and creating a ConnectLife account before attempting to set up the connection with your appliance.

### Connect appliance to Wi-Fi

After activating the Wi-Fi function, connect your device to your home router in order to connect your appliance with the ConnectLife mobile app.

**Step 1:** Set the appliance to normal operation. Touch the "Wi-Fi" Hold 3sec key for approximately 3 seconds. You entered network connection menu when "Wi-Fi" appears in the display.

**Step 2:** Touch the "MODE" key to select "Wi-Fi" within 60 seconds.

**Step 3:** Touch the "Wi-Fi" Hold 3sec key to confirm the selection mode. The Wi-Fi symbol starts blinking and the network of this appliance is now open to connect to, for 5 minutes.

**Step 4:** When the Wi-Fi symbol is on, it means that the Wi-Fi connection is successful. The display will return to normal.

### PAIR Appliance

The appliance can be paired with your mobile device. Simply pair another user to your appliance. This requires, that your appliance was already set up before and is connected to your home network. If not, go back and select CONNECTION SETUP.

**Step 1:** Set the appliance to normal operation. Touch the "Wi-Fi" Hold 3sec key for approximately 3 seconds. You entered network connection menu when "Wi-Fi" appears in the display.

**Step 2:** Touch the "MODE" key to select "PAIR" within 60 seconds.

**Step 3:** Touch the "Wi-Fi" Hold 3sec key to confirm the selection mode. The PAIR network of this appliance is now open to connect to, for 5 minutes.

**Step 4:** When the display returns to normal, it means the PAIR connection is successful.

### Unbind all PAIR appliance

By activating this function, the appliance will be removed from all paired app user accounts.

**Step 1:** Set the appliance to normal operation. Touch the "Wi-Fi" Hold 3sec key for approximately 3 seconds. You entered network connection menu when "Wi-Fi" appears in the display.

**Step 2:** Touch the "MODE" key to select "Unbind" within 60 seconds.

**Step 3:** Touch the "Wi-Fi" Hold 3sec key to confirm the selection mode to realize unbinding.

**Step 4:** After the device is unbound, it will automatically enter the distribution network state, the "Wi-Fi" icon flashes, and the distribution network time is up to 5 minutes.

## Features

### Important information to know about glass shelves and covers:

Do not clean glass shelves or covers with warm water when they are cold. Shelves and covers may break if exposed to sudden temperature changes or impact, such as bumping. Tempered glass is designed to shatter into many small, pebble-size pieces. This is normal. Glass shelves and covers are heavy. Use both hands when removing them to avoid dropping.

## Refrigerator

**IMPORTANT:** To avoid damage to the doors, make sure all shelves and drawers are pushed fully into the cabinet before closing a door.

### Adjustable Shelves

The height of the shelves can be adjusted to fit your storage needs.

1. To remove a shelf, gently lift upward and then pull the shelf forward until the end of the shelf is past the rail support.

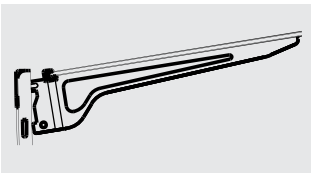
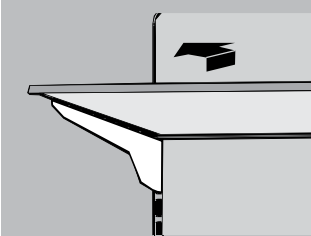

2. To reinstall a shelf, gently slide the shelf back into the refrigerator compartment, and then lower the shelf onto the rail support.

### Removable Door Bins

The bins located in the middle of the door are adjustable.

To Remove and Replace a Door Bin:

1. Place hands on both sides of the bin and lift upward.
2. Pull the door bin out.
3. Replace the door bin by inserting it above the support and pressing down to snap into place.

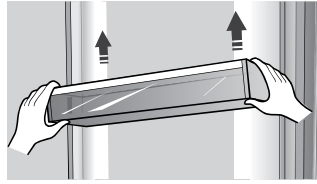

**Note:** The quality of your ice will be only as good as the quality of the water supplied to your ice maker. Avoid connecting the ice maker to a softened water supply. Water softener chemicals (such as salt) can damage parts of the ice maker and lead to poor quality ice. If a softened water supply cannot be avoided, make sure the water softener is operating properly and is well-maintained.

### General Use Information

- When first turning on refrigerator after a period of non-use, allow the refrigerator to cool at least 2 hours before adding food.
- Do not block air circulation vents with stored items.
- Store items so that the air can circulate freely around them.
- Cover or wrap stored food well to avoid transfer of odors.
- Once defrosted, food quality will deteriorate rapidly. Defrosted food should not be refrozen.
- Neither bottled nor canned drinks should be stored in the freezer compartment. Bottles and cans may explode.

To avoid contamination of food, please respect the following instructions:

- Opening the door for long periods can cause a significant increase of the temperature in the compartments of the appliance.
- Clean regularly surfaces that can come in contact with food and accessible drainage systems,

- Store raw meat and fish in suitable containers in the refrigerator, so that it is not in contact with or drip onto other food.
- Two-star frozen-food compartments are suitable for storing pre-frozen food, storing or making icecream and making ice cubes.
- One-, two- and three-star compartments are not suitable for the freezing of fresh food.

Order	Compartments Type	Target storage temp.[°C]	Appropriate food
1	Fridge	+2~+8	Eggs, cooked food, packaged food, fruits and vegetables, dairy products, cakes, drinks and other foods which are not suitable for freezing.
2	(***)*-Freezer	≤-18	Seafood (fish,shrimp,shellfish),freshwater aquatic products and meat products (recommended for 3 months ,the longer the storage time,the worse the taste and nutrition),suitable for frozen fresh food.
3	** -Freezer	≤-18	Seafood (fish, shrimp, shellfish),freshwater aquatic products and meat products (recommended for 3 months,the longer the storage time,the worse the taste and nutrition),are not suitable for frozen fresh.
4	* -Freezer	≤-12	Seafood (fish, shrimp, shellfish), freshwater aquatic products and meat products (recommended for 2 months,the longer the storage time,the worse the taste and nutrition), are not suitable for frozen fresh. food.
5	*-Freezer	≤-6	Seafood (fish, shrimp, shellfish), freshwater aquatic products and meat products (recommended for 1 month,the longer the storage time, the worse the taste and nutrition).
6	0-star	-6~0	Fresh pork, beef, fish, chicken, some packaged processed foods, etc. (Recommended to eat within the same day, preferably no later than 3 days) . Partially encapsulated processed foods (non-freezable foods)
7	Chill	-2~+3	Fresh/frozen pork, beef, chicken, freshwater aquatic products, etc.(7 days below 0°C and above 0°C is recommended for consumption within that day, preferably no more than 2 days). Seafood (less than 0°C for 15 days, it is not recommended to store above 0°C)
8	Fresh Food	0~+4	Fresh pork,beef,fish,chicken,cooked food,etc. (Recommended to eat within the same day,preferably no more than 3 days)
9	Wine	+5~+20	red wine, white wine, sparkling wine etc.

**NOTE:** Please store different foods according to the compartments or target storage temperature of your purchased products.

·If the refrigerating appliance is left empty for long periods, switch off, defrost, clean, dry, and leave the door open to prevent mould developing within the appliance.

**Water dispenser cleaning(special for water dispenser products):**

·Clean water tanks if they have not been used for

48 h; flush the water system connected to a water supply if water has not been drawn for 5 days.

**WARNING!** Food needs to be packed in bags before putting into the refrigerator, and liquids need to be packed in bottles or capped containers to avoid the problem that the product design structure is not easy to clean.

# Refrigerator Care

## Cleaning

Both the refrigerator and freezer sections defrost automatically. However, clean both sections about once a month to avoid buildup of odors. Wipe up spills immediately. To avoid odor transfer and drying out of food, wrap or cover foods tightly.

### WARNING



#### Explosion Hazard

Use nonflammable cleaner.

Failure to do so can result in death, explosion or fire.

### IMPORTANT:

- Do not use harsh chemicals, ammonia, chlorine bleach, concentrated detergent, solvents, abrasives or metal scouring pads to clean your refrigerator inside or out. They can damage and/or discolor the refrigerator finish.
- Do not use warm water to clean glass shelves while they are still cold. Glass may break when exposed to sudden temperature changes or impact.

### Shelf parts clean

- When cleaning the shelf parts, remove the lower shelf parts should be placed horizontally, either front or back, to prevent the shelf support from falling off.
- If the shelf parts are placed at an Angle and the side of the shelf parts touch the ground. When the cleaning force is not correct, the shelf bracket is easy to fall off.

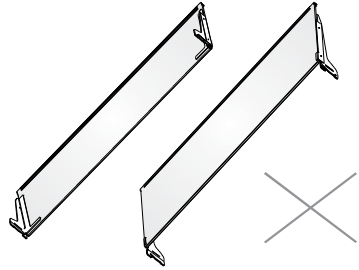
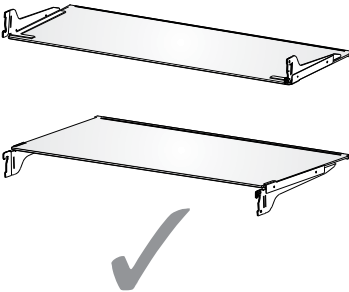

### WARNING



#### Electrical Shock Hazard

Unplug your appliance or disconnect power before cleaning.

Failure to do so can result in death, electric shock or personal injury.

1. Unplug refrigerator or disconnect power.
2. Clean the interior.

Hand wash, rinse, and dry removable parts and interior surfaces thoroughly. Use a clean sponge or soft cloth and a mild detergent in warm water.

3. Clean the door seals (gaskets). A dirty or sticky door seal may adhere to the cabinet and tear when you open the door.

Using a soft cloth and a solution of mild detergent and warm water, hand wash the door seals. Rinse with clear water and dry thoroughly.

4. Clean the exterior surfaces.

Wash exterior surfaces with a clean, soft cloth or sponge and a mild detergent in warm water. Rinse surfaces with clean, warm water and dry immediately to avoid water spots.

5. Plug in refrigerator or reconnect power.

### Lights

This product contains a light source of energy efficiency class G on the top and side of the refrigerating chamber.

**IMPORTANT:** Your refrigerator is equipped with LED lighting. These lights are designed to last for the life of your refrigerator. However, if the lights stop operating, please contact a qualified technician for replacement.

## Vacation and Moving Care

### Vacation

#### If You Choose to Leave the Refrigerator On While You're Away:

1. Use up any perishables and freeze other items.

#### If You Choose to Turn Off the Refrigerator Before You Leave:

1. Remove all food from the refrigerator and freezer.
2. Unplug refrigerator or disconnect power.
3. Clean refrigerator, wipe it, and dry well.
4. Tape rubber or wood blocks to the tops of both doors to prop them open far enough for air to get in. This stops odor and mold from building up.

### Moving

#### **WARNING**



##### **Fire or Explosion Hazard**

- Do not puncture refrigerant tubing.
- Follow handling instructions carefully.
- Flammable refrigerant used.
- Failure to do so can result in death, explosion or fire.

**IMPORTANT:** Handle with care when moving refrigerator to avoid either damaging the refrigerant tubing or increasing the risk of a leak.

#### **WARNING**

##### **Excessive Weight Hazard**

- Use two or more people to move and install refrigerator.
- Failure to do so can result in back or other injury

When you are moving your refrigerator to a new home, follow these steps to prepare it for the move.

1. Remove all food from the refrigerator and pack all frozen food in dry ice.
2. Unplug refrigerator.
3. Clean, wipe, and dry thoroughly.
4. Take out all removable parts, wrap them well, and tape them together so they don't shift and rattle during the move.

5. Raise the leveling legs so they don't scrape the floor. See "Level Refrigerator."
6. Tape the doors closed and tape the power cord to the back of the refrigerator. When you get to your new home, put everything back and refer to the "Installation Instructions" section for preparation instructions.

### Reinstalling/Using Refrigerator Again

If the refrigerator has been placed in a horizontal or tilted position for any period of time wait 4 hours before plugging it in to allow the oil to settle into the compressor.

1. Clean refrigerator. See "Cleaning."
2. Place refrigerator in desired location and level. See "Installation Instructions."

#### **WARNING**



##### **Electrical Shock Hazard**

- Plug into a grounded 3 prong outlet.
- Do not remove the ground prong from the power cord plug.
- Do not use an adapter.
- Do not use an extension cord.
- Failure to do so can result in death, fire or electrical shock.

3. Plug into grounded 3 prong outlet.

# Troubleshooting

Try the solutions suggested here first in order to avoid the cost of an unnecessary service call.

## Refrigerator is Not Operating

PROBLEM	POSSIBLE CAUSE(S)	SOLUTION
Refrigerator does not run	Refrigerator is unplugged.	Plug refrigerator into a grounded 3 prong outlet.
	Breaker is tripped or turned off, or fuse is blown.	Reset/Turn on breaker or replace fuse.
	Refrigerator is in defrost mode.	Wait for defrost cycle to end and cooling system to restart.
Refrigerator compressor runs frequently or for long periods of time  <b>Note:</b> This refrigerator is designed to run for longer periods of time at a lower energy usage.	Refrigerator is first plugged in.	This is normal. Allow 24 hours for the refrigerator to cool down.
	Warm or large amounts of food added.	This is normal.
	Door is left open, or refrigerator is not level.	Check that an item is not preventing door from closing. Level the refrigerator. See "Level Refrigerator."
	Hot weather or frequent openings.	This is normal.
	Temperature control set to coldest setting.	Adjust temperature to a warmer setting.
Refrigerator has an odor	Food is not sealed or packaged properly.	Reseal packaging. Place an opened box of baking soda in the refrigerator, replace every 3 months.
	Interior needs to be cleaned.	Clean the interior. See "Cleaning."
	Food stored too long.	Dispose of spoiled food.
Light does not come on	Refrigerator is unplugged.	Plug refrigerator into a grounded 3 prong outlet.
	LED light is burned out.	Contact a qualified technician to replace the burned out LED.
Doors do not close properly	Refrigerator is not level.	See "Level Refrigerator."
	Something is obstructing door closure.	Check for and remove obstructions.
Vibration or rattling	Refrigerator is not resting firmly on floor.	See "Level Refrigerator."
Normal Sounds	It sounds like water is flowing from the refrigerator.	Refrigerant flowing in the lines will make this sound when the compressor starts and stops.
		The refrigerator has an automatic defrosting system. The defrosted water will make this sound.
	Humming or buzzing sounds	The compressor and fans used for cold air circulation can make this sound. If the refrigerator is not level, the sound will be louder.
	Cracking or clicking sounds	The interior parts will make this sound as they contract and expand in response to temperature changes.
Popping noise	May occur during automatic defrosting.	



## Temperature and Moisture

PROBLEM	POSSIBLE CAUSE(S)	SOLUTION
Refrigerator or freezer is too warm	Temperature control is not set cold enough.	Adjust the compartment to a colder setting; allow 24 hours for the temperature to adjust.
	Doors opened frequently or left open.	Limit door openings to maintain the internal temperature. Check that an item is not preventing door from closing.
	Warm food added recently.	Allow time for food and refrigerator to cool.
	The space between the back of the refrigerator and the wall is too close.	Allow 5 cm space between the back of the refrigerator and the wall.
	Items against back of compartments are blocking proper airflow.	Store items only inside the trim of the glass shelves; don't place items against sides of the compartments or directly in front of any vents.
Refrigerator or freezer is too cold	Temperature control is set too cold.	Adjust temperature in the compartment to the next warmer setting; allow 24 hours for temperature to adjust.
Moisture on exterior/interior of refrigerator	High humidity	This is normal during times of high humidity. Dry surface and adjust temperature to a slightly colder setting.
	Doors opened frequently or left open.	Keep door closed. Check that an item is not preventing the door from closing. Level the refrigerator. See "Level Refrigerator."
	Open container of water in refrigerator.	Cover or seal container
Frost or ice crystals on frozen food	Freezer door left open or opened frequently.	Limit door openings to maintain the internal temperature. Check that an item is not preventing door from closing.
	Refrigerator is not level.	Level the refrigerator. See "Level Refrigerator."
	Items blocking freezer air vents and preventing proper air flow.	Move items away from rear wall.
Food freezing in refrigerator	Food placed too close to the air vent.	Move items away from back and top of the refrigerator.
	Temperature control set too cold.	Adjust the temperature to a less cold setting.

## Disposal of the Appliance

### DANGER

It is prohibited to dispose of this appliance as household waste.

### Packaging materials

Packaging materials with the recycle symbol are recyclable. Dispose of the packaging into a suitable waste collection container to recycle it.

### Before disposal of the appliance

1. Pull out the main plug from the main socket.
2. Cut off the power cord and discard with the main plug.

### WARNING

Refrigerators contain refrigerant and gases in the insulation. Refrigerant and gases must be disposed of professionally as they may cause eye injuries or ignition. Ensure that tubing of the refrigerant circuit is not damaged prior to proper disposal.

	Correct Disposal of this product
	<p>This symbol on the product or in its packing indicates that this product may not be treated as household waste. Instead, it should be taken to the appropriate waste collection point for the recycling of electrical and electronic equipment. By ensuring this product is disposed of correctly, you will help prevent potential negative consequences for the environment and human health, which could otherwise be caused by the inappropriate waste handling of this product. For more detailed information about the recycling of this product, please contact your local government, your household waste disposal service, or the shop where you purchased the product.</p>

# Hisense

life reimagined

## **MANUAL DE OPERACIÓN DE USUARIO**

Antes de utilizar esta unidad, lea detenidamente este manual y consévelo para consultas futuras.

**Español**

Gracias por elegir Hisense. Estamos seguros de que disfrutará utilizar el nuevo refrigerador. Sin embargo, antes de utilizar el aparato, le recomendamos que lea detenidamente las instrucciones, las cuales le proporcionan detalles sobre la instalación y el uso del producto. Por favor, mantenga este manual para futuras referencias.

## Tabla de Contenidos

<b>SEGURIDAD DEL REFRIGERADOR.....</b>	<b>3</b>
<b>PIEZAS Y CARACTERÍSTICAS.....</b>	<b>11</b>
<b>REQUISITOS DE INSTALACIÓN.....</b>	<b>12</b>
Requisitos de Ubicación.....	12
Requisitos Eléctricos.....	12
<b>INSTRUCCIONES DE INSTALACIÓN.....</b>	<b>13</b>
Desembalar el Refrigerador.....	13
Completar la Instalación.....	13
Nivelar el Refrigerador.....	13
Alinear las Puertas.....	14
<b>USO DEL REFRIGERADOR.....</b>	<b>14</b>
Apertura y Cierre de las Puertas.....	14
Dispensador de Agua.....	15
Uso de los Controles.....	17
Funciones.....	20
Información General de Uso.....	20
<b>MANTENIMIENTO DEL REFRIGERADOR.....</b>	<b>22</b>
Limpieza.....	22
Luces.....	22
Cuidados Durante las Vacaciones o los Traslados.....	23
Reinstalación/Uso de Nuevo del Refrigerador.....	23
<b>RESOLUCIÓN DE PROBLEMAS.....</b>	<b>24</b>
<b>ELIMINACIÓN DEL APARATO.....</b>	<b>26</b>

# Seguridad del Refrigerador

## La seguridad de usted y de otros son muy importantes.

Hemos proporcionado mensajes de seguridad importantes en este manual y en el aparato. Lea y siga siempre todos los mensajes de seguridad.



Este es el símbolo de alerta de seguridad.

Este símbolo lo alerta sobre un peligro potencial que puede matar o herir a usted y a otros. Todos los mensajes de seguridad irán seguidos por el símbolo de alerta y la palabra "PELIGRO", "ADVERTENCIA" o "PRECAUCIÓN".

Estas palabras quieren decir:

### **PELIGRO**

Una situación inminentemente peligrosa. Puede morir o resultar gravemente lesionado si no sigue inmediatamente las instrucciones.

### **ADVERTENCIA**

Una situación potencialmente peligrosa que, si no se evita, podría resultar en la muerte o en lesiones corporales graves.

### **PRECAUCIÓN**

Una situación potencialmente peligrosa que, si no se evita, puede resultar lesiones moderadas o leves.

Todos los mensajes de seguridad le indicarán cuál es el peligro potencial, cómo reducir la probabilidad de lesión y qué puede suceder si no se siguen las instrucciones.



## Información de seguridad y advertencias

Para su seguridad y un uso correcto, lea cuidadosamente este manual de usuario incluyendo sus consejos y advertencias antes de instalar el aparato y de utilizarlo por primera vez. Es importante asegurarse de que todas las personas que utilizan el aparato estén familiarizadas con su funcionamiento y características de seguridad para evitar errores y accidentes innecesarios. Guarde estas instrucciones y asegúrese de que permanezcan junto con el aparato en caso de una mudanza o venta para que los usuarios estén informados sobre el uso y los avisos de seguridad.

Por la seguridad de usted y de su propiedad, siga estas instrucciones para el usuario, ya que el fabricante no se responsabiliza por los daños causados por la omisión de las mismas.

## **Seguridad para niños y personas vulnerables**

- En conformidad con las normas EN

Este aparato puede ser utilizado por niños mayores de 8 años y por personas con capacidades físicas, sensoriales o mentales reducidas o falta de experiencia y conocimientos si están supervisados o han recibido instrucciones relativas al uso del aparato de forma segura y si comprender los riesgos asociados. Los niños no deben jugar con el aparato. La limpieza y el mantenimiento no deben realizarlos niños sin supervisión. Los niños de 3 a 8 años tienen permitido cargar y descargar aparatos de refrigeración.

- En conformidad con las normas IEC

Este aparato no ha sido diseñado para que lo utilicen personas (incluidos niños) con capacidades físicas, sensoriales o mentales reducidas, o con falta de experiencia o conocimientos, a menos que estén supervisados o reciban instrucciones acerca del uso del aparato por parte de una persona responsable de su seguridad.

- Se debe supervisar a los niños para asegurarse de que no jueguen con el aparato.
- Mantenga el material de empaque lejos del alcance de los niños ya que existe riesgo de sofocación.
- Si va a descartar el aparato, quite el conector del tomacorriente, corte el cable de conexión (lo más cerca que pueda del aparato) y quite la puerta para evitar que hayan descargas eléctricas o que los niños queden encerrados dentro del aparato.
- Si este aparato, con sellos magnéticos en la puerta, es para reemplazar un aparato viejo con cerradura de resorte (pestillo) en la puerta o en la tapa, asegúrese de que la cerradura no se pueda utilizar antes de descartar el aparato viejo. Así evitará que sea una trampa mortal para los niños.



## Seguridad general

- Este aparato está diseñado para ser utilizado en el hogar y las aplicaciones similares tales como:
  - áreas de cocinas de personal en tiendas, oficinas y otros entornos de trabajo;
  - granjas y clientes en hoteles, moteles y otro tipo residencial;
  - entornos para huéspedes;
  - servicios de hostelería y aplicaciones similares.
- No almacene las sustancias explosivas tales como latas de aerosol con un propulsor inflamable en este aparato.
- Si el cable de alimentación está dañado, debe ser reemplazado por el fabricante, su agente de servicio o personas debidamente calificadas a fin de evitar peligro.
- ADVERTENCIA — Mantenga las aberturas de ventilación, en la carcasa del aparato o en la estructura incorporada, libre de obstrucciones.
- ADVERTENCIA — No utilice dispositivos mecánicos ni otros medios, a menos que sean recomendados por el fabricante, para acelerar el proceso de descongelación.
- ADVERTENCIA — No dañe el circuito refrigerante.
- ADVERTENCIA — No utilice aparatos eléctricos, a menos que sean del tipo recomendado por el fabricante, dentro de los compartimientos de almacenamiento de alimentos del aparato.
- El refrigerante y el gas del aislante son inflamables. Al desechar el aparato, hágalo únicamente en el centro autorizado de eliminación de residuos. No lo exponga al fuego.
- ADVERTENCIA — Al momento de colocar el aparato, asegúrese de que el cable de alimentación no esté atrapado ni dañado.
- ADVERTENCIA — Llene el recipiente de agua solo con agua potable.

- **ADVERTENCIA** — No coloque múltiples conectores portátiles ni fuentes de alimentación portátiles en la parte trasera del aparato.

### **Reemplazo de LED**

- **ADVERTENCIA** — ¡El usuario no debe reemplazar la luz LED! Si la luz LED se daña, contacte a la línea de atención al cliente para una asistencia.

### **Refrigerante**

El refrigerante isobutano (R600a) se encuentra dentro del circuito refrigerante del aparato; es un gas natural con un nivel alto de compatibilidad ambiental, no obstante es inflamable. Asegúrese de que ningún componente del circuito refrigerante se haya dañado durante el traslado y la instalación del aparato.

El refrigerante (R600a) es inflamable.

- **ADVERTENCIA** — Los refrigeradores contienen refrigerante y gases en el aislamiento. Se debe desechar el refrigerante y los gases de forma profesional, ya que podrían provocar lesiones oculares o ignición. Asegúrese de que la tubería del circuito de refrigerante no esté dañada antes de desecharla correctamente.



### **Advertencia: riesgo de incendio/materiales inflamables**

Si se daña el circuito refrigerante:

- Evite las llamas vivas y las fuentes de ignición. Ventile completamente la habitación donde se encuentra ubicado el aparato.

Es peligroso alterar las especificaciones o modificar el producto de cualquier modo.

Cualquier daño en el cable puede causar cortocircuitos, incendios y/o descargas eléctricas.



## **Seguridad eléctrica**

- No se debe alargar el cable de alimentación.
- Asegúrese de que el conector no esté aplastado ni dañado. Un conector aplastado o dañado puede calentarse y causar un incendio.
- Asegúrese de que pueda acceder al conector principal del aparato.
- No tire del cable principal.
- Si el tomacorriente está flojo, no coloque el conector. Existe riesgo de descargas eléctricas o incendios.

No debe operar el aparato sin la cubierta de la lámpara interior.

- El aparato solo es apto para fuentes de alimentación de fase simple de 220~240V/50Hz. Por razones de seguridad, si la fluctuación de la tensión en el distrito del usuario es tan grande que la tensión excede el alcance anterior, asegúrese de aplicar CA, Regulador de tensión automático de más de 350W al frigorífico. El frigorífico debe utilizar un tomacorriente especial en lugar de uno común con otros aparatos, El conector coincide con el tomacorriente con conexión a tierra.

## **Uso diario**

- Para detectar la temperatura y la humedad cerca del aparato y hacer que éste funcione mejor, añada sensores de temperatura y de humedad fuera de la caja del aparato.
- No almacene gases ni líquidos inflamables en el aparato, ya que hay riesgo de explosión.
- No opere ningún aparato eléctrico dentro del aparato (p. ej. máquina eléctrica para hacer helados, mezcladoras, etc.).

- Siempre realice la desconexión tirando del tomacorriente, no tire del cable.
- No coloque artículos calientes cerca de los componentes de plástico del aparato.
- No coloque alimentos directamente contra la salida de aire en la pared trasera.
- Guarde los alimentos precongelados siguiendo las instrucciones del fabricante de los alimentos.
- Se deben seguir estrictamente las recomendaciones de almacenamiento del fabricante del aparato. Consulte las instrucciones relevantes sobre el almacenamiento.
- No coloque bebidas gasificadas o efervescentes en el congelador, ya que se crea una presión en el contenedor y podría explotar y dañar el aparato.
- Los alimentos congelados pueden causar quemaduras de frío si se consumen inmediatamente después de retirarlos del congelador.
- No coloque el aparato bajo la luz solar.
- Mantenga las velas, lámparas y otros artículos con llamas lejos del aparato para que no causen un incendio.
- El aparato está destinado para almacenar alimentos y/o bebidas en un hogar normal como se explica en este manual de instrucciones. Se debe tener cuidado al momento de moverlo.
- No quite ni toque los artículos del congelador con las manos mojadas/húmedas, ya que podrían causar abrasiones en la piel o quemaduras de frío.
- Nunca utilice la base, los cajones, las puertas, etc. para subirse o como apoyo.
- Los alimentos congelados no deben ser recongelados una vez que hayan sido descongelados.

- No consuma las paletas heladas o los cubos de hielo directamente del congelador, ya que pueden causar quemaduras de frío en la boca y en los labios.
- No sobrecargue los estantes de la puerta ni coloque demasiados alimentos en los cajones Crispers para evitar que los artículos se caigan y causen lesiones o daños en el aparato.
- ADVERTENCIA - Los alimentos deben empaquetarse en bolsas antes de guardarlos en el refrigerador. Los líquidos deben almacenarse en botellas o recipientes cerrados para evitar derrames, ya que el diseño de la estructura no es fácil de limpiar.
- Este aparato refrigerante no está diseñado para usar como aparato integrado.



## **¡Precaución!**

### **Limpieza y cuidado**

- Antes de realizar el mantenimiento, apague el aparato y desconecte el conector del tomacorriente principal.
- No limpie el aparato con objetos de metal, limpiadores de vapor, aceites etéreos, solventes orgánicos o limpiadores abrasivos.
- No utilice objetos filosos para quitar la escarcha del aparato. Utilice una espátula de plástico.

### **Instalación - ¡Importante!**

- Siga cuidadosamente las instrucciones brindadas en este manual para realizar la conexión eléctrica.
- Desempaque el aparato y compruebe si hay daños. No conecte el aparato si está dañado. Informe inmediatamente sobre los posibles daños al lugar donde lo compró. En este caso, guarde el material de empaque.
- Se aconseja esperar al menos cuatro horas antes de conectar el aparato para permitir que el aceite fluya hacia el compresor.

- Debe circular aire alrededor del aparato, la falta de aire produce sobrecalentamiento. Para lograr una buena ventilación, siga las instrucciones relevantes para la instalación. Siempre que sea posible, la parte trasera del producto no debe estar muy cerca de la pared para evitar que toque o alcance las partes calientes (compresor, condensador). Para evitar el riesgo de incendio, siga las instrucciones relevantes para la instalación.
- No se debe colocar el aparato cerca de radiadores o cocinas.
- Asegúrese de que el enchufe de la corriente esté accesible después de la instalación del aparato.

### **Mantenimiento**

- Todo el trabajo eléctrico requerido para realizar el mantenimiento del aparato debe ser realizado por un electricista calificado o una persona competente.
- Solo un centro de servicio autorizado puede realizar el mantenimiento de este producto y solo se pueden usar piezas de recambio originales.

1. Si el aparato es Libre de Escarcha.

2. Si el aparato contiene un comportamiento de congelador.

### **Limpieza del dispensador de agua (especial para productos con dispensador de agua):**

- Limpie el tanque de agua si no se ha utilizado por 48 hs; purgue el sistema de agua conectado al suministro de agua en caso de no haber extraído agua por 5 días.

### **¡ADVERTENCIA!**

- Se debe envasar los alimentos antes de introducirlos en el refrigerador y se debe embotellar los líquidos o introducir en recipientes con tapa para evitar problemas al limpiar el producto.

Eliminación adecuada para su refrigerador antiguo

## **⚠ ADVERTENCIA**

### **Riesgo de Asfixia**

Retire las puertas de su refrigerador antiguo. De lo contrario, podría resultar en muerte o daños cerebrales.

**IMPORTANTE:** El atrapamiento y la asfixia de niños no son solo problemas del pasado. Los frigoríficos desechados o abandonados siguen siendo peligrosos, aunque se queden "solo unos días". Si va a desechar su refrigerador viejo, siga estas instrucciones para ayudar a prevenir accidentes.

### **Antes de desechar su refrigerador o congelador usados:**

- Retire las puertas.
- Deje los estantes en lugar adecuado para que los niños no puedan meterse dentro fácilmente.

### **Información importante acerca de la eliminación de refrigerantes:**

Deseche este refrigerador en conformidad con las leyes federales y locales. Un técnico de refrigerantes licenciado con certificación EPA debe evacuar los refrigerantes en conformidad con los procedimientos establecidos.

## **Piezas y características**



**A** Módulo Wi-Fi

**B** Luz LED del Refrigerador

**C** Recipiente de la Puerta del Refrigerador

**D** Parteluz

**E** Tanque de Agua

**F** Estantería de Cristal

**G** Cubierta del Cajón Crisper

**H** Luz LED del Congelador

**I** Máquina de Hielo

**J** Bandeja del Congelador

**K** Cajón Central del Congelador

**L** Recipiente Chico de la Puerta del Congelador

**M** Cajón Inferior del Congelador

**N** Cajón Central

**O** Cajón Para Frutas y Verduras

**P** Luz LED Convertible del Compartimento

**Q** Bandeja del Compartimento Convertible

**R** Cajón Central del Compartimento Convertible

**S** Cajón Inferior del Compartimento Convertible

**T** Patas Niveladoras

**Nota:** Su modelo puede lucir diferente a este y a otras imágenes en este manual, dependiendo de las características de su modelo.

**Nota:** Para conseguir la mejor eficiencia energética de este producto, coloque todos los estantes y cajones en su posición original según se muestra en la ilustración anterior.

# Requisitos de Instalación

## Requisitos de Ubicación

### ADVERTENCIA



#### Riesgo de incendio y explosión

Mantenga los materiales y vapores inflamables, como gasolina, lejos del aparato. De lo contrario, podría resultar en muerte, explosión o incendio.

**IMPORTANTE:** Este refrigerador está diseñado únicamente para uso doméstico y en interiores.

#### Temperatura

Este refrigerador se diseña para usarse en un lugar donde la temperatura oscila entre un mínimo de 16°C y un máximo de 43°C. El rango de temperatura ambiente preferido para un rendimiento óptimo, que reduce el consumo de electricidad y proporciona una refrigeración superior, es entre 16°C y 32°C. Se recomienda no instalar el frigorífico cerca de una fuente de calor, como un horno o un radiador.

#### Exterior y dimensiones

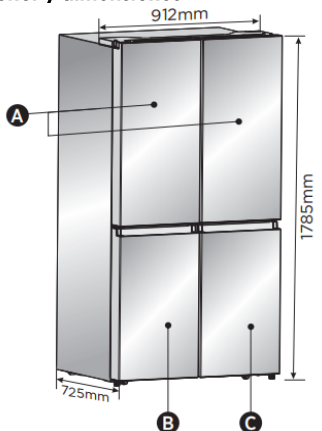

- A** Puertas del refrigerador
- B** Puerta de Mi elección de frescos
- C** Puerta del congelador

#### Ventilación

Se requiere una circulación de aire adecuada alrededor del refrigerador para un funcionamiento eficaz.

Mantenga las separaciones recomendadas para garantizar una ventilación adecuada.

## Separaciones Recomendadas

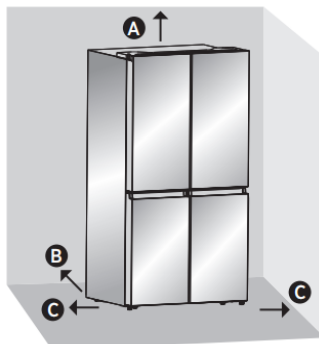

- A** 100mm Por encima
- B** 50mm Por detrás
- C** 50mm de cada lado

**Nota:** Si coloca el refrigerador cerca de una pared fija, deje un espacio de 1471,4 mm para permitir que la puerta abra.

## Requisitos Eléctricos

### ADVERTENCIA



#### Peligro de descarga eléctrica

Enchúfalo a una toma con 3 clavijas con conexión a tierra.  
No retire los contactos de tierra del enchufe del cable eléctrico.  
No utilice adaptadores.  
No utilice el cable de extensión.  
De lo contrario, podría resultar en muerte, incendio o descarga eléctrica.

Antes de trasladar el refrigerador a su ubicación final, es importante garantizar que tenga una conexión eléctrica adecuada.

#### Método de conexión a tierra recomendado

Se requiere un suministro eléctrico con toma de tierra de 220-240 voltios CA, 50Hz, con fusible de 15 o 20 amperios. Se recomienda conectar el refrigerador a un circuito separado. Utilice una toma que no pueda apagarse con un interruptor. No utilice el cable de extensión.

**NOTA:** Antes de realizar cualquier tipo de instalación o limpieza, desconecte el refrigerador de la alimentación eléctrica. Cuando termine, vuelva a conectar el refrigerador a la alimentación eléctrica y restablezca los controles de temperatura al ajuste deseado.

# Instrucciones de Instalación

## Desembalar el Refrigerador

### ADVERTENCIA



#### Riesgo de incendio o explosiones

No perforo la tubería de refrigerante. Siga cuidadosamente las instrucciones de manipulación. Refrigerante inflamable utilizado. De lo contrario, podría resultar en muerte, explosión o incendio.

**IMPORTANTE:** Cuando traslade el refrigerador, manipúlelo con cuidado para evitar dañar la tubería de refrigerante, ya que aumentaría el riesgo de fugas.

### ADVERTENCIA

#### Peligro por exceso de peso

Se necesitan dos o más personas para mover e instalar el refrigerador. De lo contrario, podría resultar en lesiones en la espalda o de otro tipo.

## Retire el Embalaje

- Retire la cinta y los residuos de pegamento de las superficies antes de encender el refrigerador. Frote una pequeña cantidad de jabón líquido para lavar platos en el adhesivo con los dedos. Limpie con agua templada y seque.

**NOTA:** No utilice instrumentos afilados, alcohol tópico, líquidos inflamables o limpiadores abrasivos para eliminar la cinta o el pegamento. Estos productos pueden dañar la superficie del refrigerador. Para más información, consulte "Seguridad del Refrigerador".

- Elimine/recicle adecuadamente todo el material de embalaje.
- Si se coloca el refrigerador en una posición horizontal o inclinada durante un periodo de tiempo, espere 4 horas antes de enchufarlo para permitir que el aceite repose en el compresor.

#### Cuando traslade el refrigerador:

El refrigerador es pesado. Cuando lo traslade para limpieza o mantenimiento, asegúrese de cubrir el suelo con cartones o tableros para evitar daños en el suelo. Tire siempre de forma constante del refrigerador cuando lo traslade. No agite ni "mueva" o sacudidas el refrigerador cuando intente trasladarlo, ya que podría dañar el suelo.

## Limpieza Antes del Uso

Después de retirar todos los materiales de embalaje, limpie el interior del refrigerador antes de usarlo. Consulte las instrucciones de limpieza en "Mantenimiento del Refrigerador".

## Información importante acerca de los estantes de cristal y cubiertas:

No limpie los estantes de cristal o cubiertas con agua caliente cuando esté frías. Las estanterías y cubiertas podrían romperse si son expuestas a cambios de temperatura súbitos o golpes, como choques. El cristal templado está diseñado para romperse en muchos trozos pequeños. Es normal. Los estantes de cristal y cubiertas son pesados. Utilice ambas manos cuando los retire para evitar que caigan.

## Posicionamiento para la instalación

- Este aparato tiene un buen rendimiento de N a ST. Es posible que el aparato no funcione correctamente si se deja durante un periodo más largo a una temperatura superior o inferior al rango indicado.

Clase climática	Temperatura ambiente
SN	+10°C a +32°C
N	+16°C a +32°C
ST	+16°C a +38°C
T	+16°C a +43°C

## Completar la Instalación

### ADVERTENCIA



#### Peligro de descarga eléctrica

Enchúfalo a una toma con 3 clavijas con conexión a tierra. No retire los contactos de tierra del enchufe del cable eléctrico. No utilice adaptadores. No utilice el cable de extensión. De lo contrario, podría resultar en muerte, incendio o descarga eléctrica.

1. Enchúfalo a una toma con 3 clavijas con conexión a tierra.  
**Nota:** Este refrigerador empieza a funcionar en cuanto se conecta a la alimentación eléctrica.
2. Traslade el refrigerador a su ubicación final, asegurándose de mantener la separación recomendada.

## Nivelar el Refrigerador (si es necesario)

El refrigerador debe estar nivelado para mantener un rendimiento y aspecto óptimos.

1. Gire las patas de nivelado de la parte inferior frontal del armario para subir o bajar ese lado del refrigerador hasta que esté nivelado lado a lado.
2. Gire ambas patas en la misma medida para elevar ligeramente la parte delantera del refrigerador. Esto hará que las puertas se cierren más fácilmente.

**NOTA:** Si alguien empuja la parte superior del refrigerador, reducirá el peso de las patas niveladoras. Esto facilitará girar las patas.

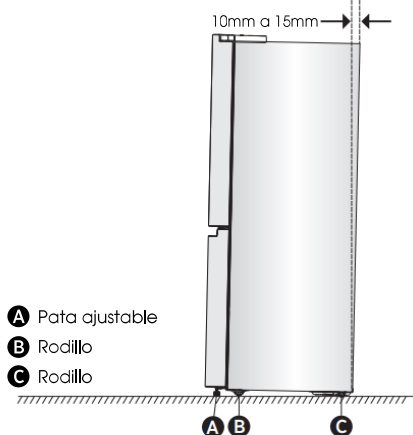

- A** Pata ajustable
- B** Rodillo
- C** Rodillo

Gire las patas ajustables en sentido horario para subir el refrigerador y en el sentido antihorario para bajarlo. Para asegurarse de que las puertas se cierran automáticamente, incline la parte

superior de su frigorífico hacia atrás entre 10 y 15mm. Si es necesario, utilice una llave para ajustar las patas.

### Alinear las Puertas (si es necesario)

Las juntas se utilizan para alinear puertas, puede encontrarlas en la bolsa manual.



## Uso del Refrigerador

### Apertura y Cierre de las Puertas

Deje espacio para que las puertas se abran. Compruebe que tenga espacio suficiente delante del refrigerador para abrir las puertas.

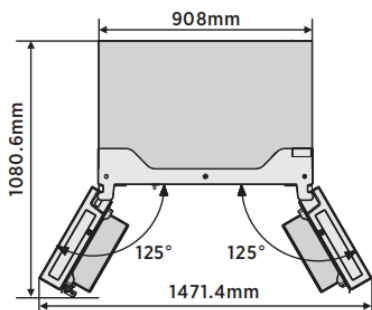

Es posible abrir y cerrar las puertas por separado o juntas.

- Hay un parteluz a la izquierda de la puerta del compartimento del refrigerador.
- Al cerrar las puertas, el parteluz se pliega tras la puerta derecha uniendo ambas puertas.
- La temperatura del marco de la puerta está controlada para prevenir que se forme humedad en el parteluz. La

temperatura de la superficie puede ser caliente, lo cual es normal y no afecta al rendimiento del refrigerador.

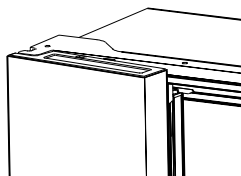

**NOTA:** Antes de cerrar la puerta izquierda, compruebe que el parteluz esté plegado hacia dentro. Si se estira del parteluz hacia afuera, podría dañarse al intentar cerrar la puerta.

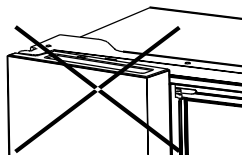



## Dispensador de Agua

El dispensador de agua, ubicado en la puerta del frigorífico, se utiliza para almacenar agua potable. Esta característica le proporciona agua fresca sin abrir el refrigerador. Debería informarse sobre los siguientes consejos.

### • Antes del uso

Limpie las piezas del dispensador de agua antes de utilizar el aparato por primera vez.

1. Sostenga firmemente ambos lados del tanque de agua y luego levante cuidadosamente el tanque de agua moviéndolo hacia arriba y hacia abajo.
2. Desatornille el cabezal; luego, límpielo y limpie el interior del tanque de agua (incluyendo la tapa grande y la tapa pequeña).
3. Déjelo secar de forma natural o utilice un secador.

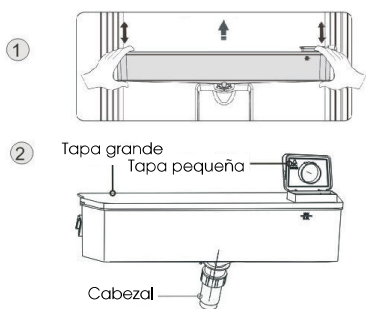

### • Montaje

Después de la limpieza, vuelva a colocar las piezas, en secuencia inversa al procedimiento de limpieza, y luego colóquelos en la puerta siguiendo el siguiente procedimiento.

1. Inserte el cabezal en el orificio de la puerta.
2. Coloque el tanque a lo largo de las guías en la puerta.
3. Presione ambos lados del tanque.
4. Cuando escuche el sonido de un clic, significa que la instalación se completó.

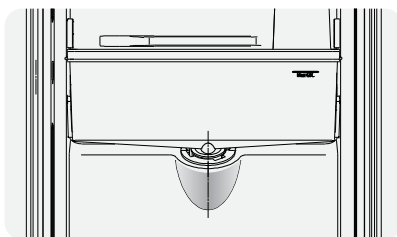
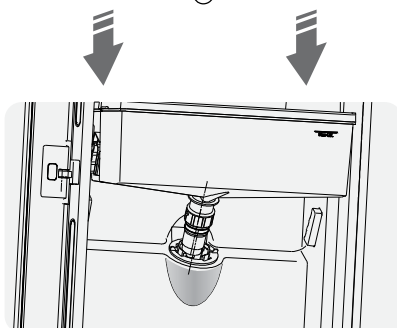
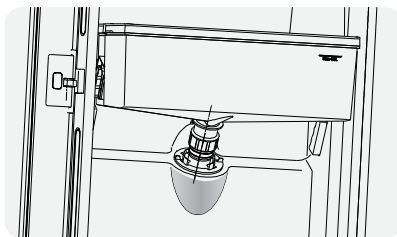
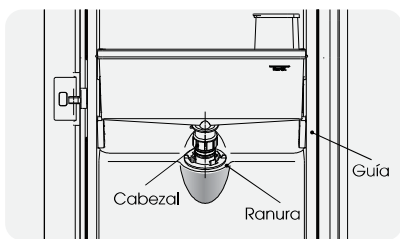

### • Llenado con agua

Antes de llenar el tanque con agua potable, asegúrese de que el tanque de agua esté estable y en la posición correcta.

#### ¡Precaución!

Llene con agua hasta 4L (como se sugiere)

y no por encima del nivel. De lo contrario, puede desbordarse cuando la tapa esté cerrada. Le recomendamos realizar el llenado de las siguientes maneras. Abra la tapa pequeña girándola y llene de agua desde la entrada de la tapa grande. Recuerde girar la tapa pequeña a su posición original cuando termine de llenar el agua.

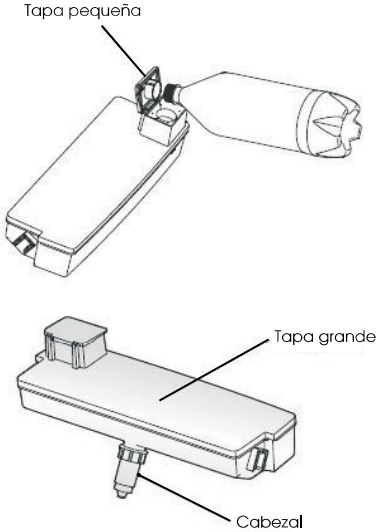

**¡Advertencia!**

- No toque otras partes cuando vierta el agua, ya que podría causar fugas de agua.
- Se recomienda no colocar otras bebidas (leche, jugo, bebidas gasificadas, etc.), excepto agua potable, especialmente aquellas que contengan partículas (que pueden causar fallas en el funcionamiento).
- Está prohibido llenar el tanque de agua con agua caliente.

**• Recepción del agua**

Debe utilizar el vaso correcto para recibir el agua debajo del dispensador.

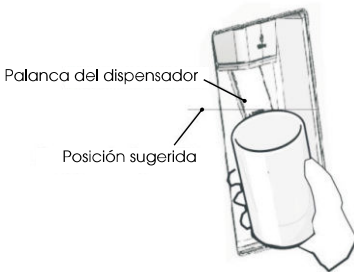

**¡Advertencia!**

- No presione la palanca del dispensador de agua sin un vaso debajo, ya que se puede derramar el agua.
- Aunque no utilice el dispensador de agua, para evitar que el aire frío salga del gabinete, mantenga las piezas del dispensador de agua (especialmente la caja de almacenamiento de agua y el cabezal) instaladas.

**• Limpieza**

1. Quite cuidadosamente el tanque de agua de la puerta y luego limpie el tanque, la tapa y el cabezal con un poco de agua.
2. Después de limpiar el aparato, déjelo secar o séquelo con un secador.
3. Si ha utilizado el dispensador de agua muchas veces, el agua en el tanque receptor puede gotear hacia el suelo, lo que puede humedecerlo, usted debería limpiar el tanque con una toalla seca de forma regular antes de que se desborde.



Tanque receptor

# Controles de la pantalla

El producto dispone de un panel de control en la parte superior del interior del refrigerador. Utilice el aparato siguiendo estas pautas de control.



- A** Icono de Encendido
- B** Control de Encendido
- C** Icono de Temperatura del Compartimento de Refrigeración
- D** Icono de Temperatura del Compartimento de Mi Elección de Frescos
- E** Icono de Temperatura del Compartimento de Congelación
- F** Elección de Zona
- G** Indicador Celsius y Fahrenheit
- H** Temperatura
- I** Control de Temperatura
- J** Icono Super Frío
- K** Icono Eco
- L** Icono de Super Congelación
- M** Control de modo
- N** Control de Wi-Fi
- O** Icono Wi-Fi

## POTENCIA

Mantenga presionado el botón "POWER" durante 3 segundos para encender o apagar esta función. Cuando esta función esté encendida, se iluminará el icono "POWER" y el panel mostrará "88".

**NOTA:** Cuando esta función esté encendida, el refrigerador deja de enfriar.

## Configuración de Temperaturas de Compartimento

Al configurar una temperatura, se configura la temperatura media de todo el compartimento. Las temperaturas reales del compartimento podrían variar respecto a las mostradas según la cantidad y ubicación de los alimentos almacenados y la temperatura ambiente.

## Ajustes Recomendados de Temperatura

- Compartimento de refrigeración: 39°F(4°C)
- Compartimento de alimentos frescos: 19°F(-7°C)
- Compartimento de congelación: 0°F(-18°C)

## Celsius/Fahrenheit

Para cambiar entre grados Celsius y Fahrenheit, mantenga presionado el botón "TEMP" durante 3 segundos.

## Temperatura del Compartimento del Refrigerador (Frigorífico)

1. Presione repetidamente el botón "ZONE" hasta que aparezca el icono "Fridge" en el frigorífico.
2. Cuando el frigorífico esté encendido, el icono "Fridge" se iluminará. A continuación, presione repetidamente el botón "TEMP" para alternar entre los ajustes de temperatura disponibles, de 46°F(8°C) a 36°F(2°C).

**NOTA:** Con cada pulsación del botón, el ajuste se reduce un grado de Celsius/Fahrenheit.

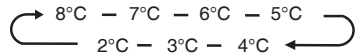
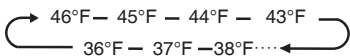

3. Suelte el control del botón "TEMP" cuando aparezca el ajuste de temperatura deseado.

## Temperatura del Compartimento de Mi Elección de Frescos

1. Presione repetidamente el botón "ZONE" hasta que aparezca el icono "My Fresh Choice" en la elección de frescos.
2. Cuando Mi elección de frescos esté encendido, el icono "My Fresh Choice" se iluminará. A continuación, presione repetidamente el botón "TEMP" para alternar entre los ajustes de temperatura disponibles, de 41°F(5°C) a -4°F(-20°C).

**NOTA:** Con cada pulsación del botón, el ajuste se reduce un grado de Celsius/Fahrenheit.

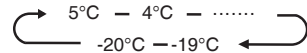
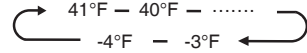

3. Suelte el control del botón "TEMP" cuando aparezca el ajuste de temperatura deseado.

## Temperatura del Compartimento de Congelación

1. Presione repetidamente el botón "ZONE" hasta que aparezca el icono "Freezer" en el Congelador.
2. Cuando el Congelador esté encendido, el icono "Freezer" se iluminará. A continuación, presione repetidamente el botón "TEMP" para alternar entre los ajustes de temperatura disponibles, de 7°F(-14°C) a -11°F(-24°C).

**NOTA:** Con cada pulsación del botón, el ajuste se reduce un grado de Celsius/Fahrenheit.

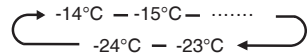
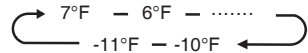

3. Suelte el control del botón "TEMP" cuando aparezca el ajuste de temperatura deseado.

## Super Frío

La función Super Frío ayuda a mantener los alimentos almacenados en el refrigerador a la temperatura ajustada durante períodos de alto uso, con mucha carga o temperaturas ambiente temporalmente cálidas.

La función Súper Frío reduce la temperatura del compartimento de refrigeración.

1. Presione el botón "MODE" para activar esta función. Se iluminará el icono  y el indicador de temperatura del frigorífico marcará 36°F(2°C).
2. Super Frío se apagará automáticamente tras 3 horas.
3. Cuando la función Super Frío esté encendida, puede apagarla presionando el botón "MODE" o ajustando la temperatura del frigorífico. Al apagar la función Super Frío de forma manual, los ajustes de temperatura del frigorífico volverán a su ajuste anterior.

## Super Congelación

Super Congelación bajará rápidamente la temperatura del congelador para que los alimentos se congelen más rápidamente de lo habitual. Esta función le ayuda a mantener las vitaminas y los nutrientes de los alimentos frescos por largos períodos.

1. Presione repetidamente el botón "MODE" hasta que aparezca el icono Super Congelación en el Congelador. Presione el botón "MODE" para activar esta función. Se iluminará el icono  y la temperatura del congelador descenderá hasta -11°F(-24°C).
2. Super Congelación se desactiva automáticamente después de 52 horas.
3. Cuando la función Super Congelación esté encendida, puede apagarla presionando el botón "MODE" o ajustando la temperatura del congelador. Al apagar manualmente la función Super Congelación, la temperatura del congelador volverá a los valores anteriores.

**NOTA:** Cuando seleccione la función "Super Congelación", asegúrese de que no haya bebidas enlatadas o botellas (especialmente bebidas gasificadas) en el compartimento del congelador. Las botellas y las latas pueden explotar.

## Eco

Presione el botón "Mode" para activar la función de Eco, se iluminará el icono . Cuando la función Eco está activada, la temperatura del frigorífico se cambia automáticamente a 43°F(6°C) y la temperatura del congelador se cambia automáticamente a 1°F(-17°C), la temperatura del compartimento de Mi elección de frescos es inamovible. Cuando la función Eco está activada, puede cambiarla presionando el botón "MODE" o ajustando la temperatura del frigorífico/ congelador, y el ajuste de temperatura del refrigerador volverá al ajuste previo.

## Alarma de puerta abierta

Si una puerta está abierta durante más de 2 minutos, sonará una alarma para alertarle y el panel de control mostrará . La alarma sonará 3 veces por minuto durante 8 minutos.

- Cierre completamente todas las puertas para apagar la alarma.

## Modo de demostración

El modo de demostración es para su exhibición en la tienda, y evita que el refrigerador genere aire frío. En este modo de enfriamiento, puede parecer que el refrigerador está funcionando, pero no generará aire frío. El panel de visualización mostrará segmentos especiales como los siguientes.



Para apagar el modo de demostración, mantenga presionados los botones "POWER Hold 3sec" y "WIFI Hold 3sec" al mismo tiempo durante 3 segundos y el zumbador emitirá un sonido largo.

## Función WIFI

Este aparato puede controlarse a distancia con un teléfono inteligente o una tableta.

Si el aparato no está conectado a la red doméstica, funcionará como un aparato normal.

## ¿Qué necesita para conectar el aparato?

- La señal de la red inalámbrica local (Wi-Fi) debe ser lo suficientemente fuerte en el lugar donde se instala el aparato.
- El enrutador de la red doméstica debe estar conectado a Internet, y la función Wi-Fi del aparato debe estar activada.
- El teléfono inteligente/tableta debe estar conectado a Internet.
- El sistema operativo de su teléfono inteligente/tableta debe ser compatible con la aplicación Conectar la vida (ConnectLife app).

Aplicación Conectar la Vida

La Aplicación Conectar la Vida está disponible para descargar de forma gratuita desde Apple App Store o desde Google Play Store.



Instalación de la Aplicación Conectar la Vida

1. En App Store (en dispositivos Apple), AppGallery (en dispositivos Huawei) o Google Play store (en dispositivos Android) en su teléfono/tableta.
2. Busque "Conectar la Vida".



3. Elija la Aplicación Conectar la Vida e instálela en su teléfono inteligente/tableta.

## ¡Información!

Se recomienda descargar e instalar la aplicación móvil y crear una cuenta Conectar la vida antes de intentar configurar la conexión con su aparato.

### Conectar el aparato a Wi-Fi

Después de activar la función Wi-Fi, conecte su dispositivo al enrutador de su hogar para conectar su aparato con la aplicación móvil Conectar la Vida.

**Paso 1:** Ponga el aparato en funcionamiento normal. Toque la tecla "" durante unos 3 segundos. Ha entrado en el menú de conexión de red cuando aparece "" en la pantalla.



**Paso 2:** Toque la tecla "" para seleccionar "" durante 60 segundos.

**Paso 3:** Toque la tecla "" para confirmar el modo de selección. El símbolo de Wi-Fi comienza a parpadear y la red de este aparato está ahora encendida para conectarse durante 5 minutos.

**Paso 4:** Cuando el símbolo de Wi-Fi está encendido, significa que la conexión Wi-Fi es exitosa. La pantalla volverá a la normalidad.

### Aparato EMPAREJADO

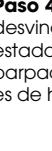
El aparato se puede emparejar con su dispositivo móvil. Solo empareje a un otro usuario con su aparato. Esto requiere que su aparato ya haya sido configurado antes y esté conectado a su red doméstica. De lo contrario, regrese y seleccione CONFIGURACIÓN DE CONEXIÓN.

**Paso 1:** Ponga el aparato en funcionamiento normal. Toque la tecla "" durante unos 3 segundos. Ha entrado en el menú de conexión de red cuando aparece "" en la pantalla.

**Paso 2:** Toque la tecla "" para seleccionar "" durante 60 segundos.



**Paso 3:** Toque la tecla "" para confirmar el modo de selección. La red emparejada de este aparato está ahora abierta para conectarse durante 5 minutos.

**Paso 4:** Cuando la pantalla vuelva a la normalidad, significa que la conexión emparejada es exitosa.

## Desconectar todos los aparatos EMPAREJADOS

Al activar esta función, el aparato se eliminará de todas las cuentas de usuario de la aplicación emparejada.

**Paso 1:** Ponga el aparato en funcionamiento normal. Toque la tecla "" durante unos 3 segundos. Ha entrado en el menú de conexión de red cuando aparece "" en la pantalla.

**Paso 2:** Toque la tecla "" para seleccionar "" durante 60 segundos.

**Paso 3:** Toque la tecla "" para confirmar el modo de selección para realizar la desconexión, y el tiempo de la red de distribución es de hasta 5 minutos.

**Paso 4:** Después de que el dispositivo se desvincule, entrará automáticamente en el estado de red de distribución, el icono "" parpadea, y el tiempo de red de distribución es de hasta 5 minutos.

## Funciones

### Información importante acerca de los estantes de cristal y cubiertas:

No limpie los estantes de cristal o cubiertas con agua caliente cuando esté frías. Las estanterías y cubiertas podrían romperse si son expuestas a cambios de temperatura súbitos o golpes, como choques. El cristal templado está diseñado para romperse en muchos trozos pequeños. Es normal. Los estantes de cristal y cubiertas son pesados. Utilice ambas manos cuando los retire para evitar que caigan.

## Refrigerador

**IMPORTANTE:** Compruebe que todos los estantes y cajones estén completamente introducidos en el armario antes de cerrarlo para evitar daños en las puertas.

### Estantes Ajustables

Es posible ajustar la altura de los estantes para adaptarse a sus necesidades de almacenamiento.

1. Para retirar un estante, levántelo suavemente y estíre hacia delante hasta que el extremo del estante salga del soporte del rail.

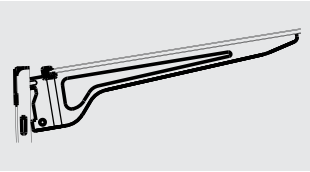
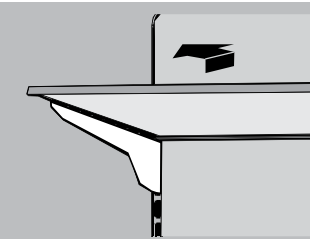

2. Para volver a insertar un estante, vuelva a deslizar suavemente el estante en el compartimento del refrigerador y bájelo al soporte del rail.

### Recipientes Extraíbles de la Puerta

Los recipientes del centro de la puerta son ajustables.

Para retirar y recolocar un recipiente de la puerta:

1. Coloque las manos a ambos lados del recipiente y súbalo.
2. Saque el recipiente de la puerta.
3. Vuelva a colocar el recipiente de la puerta insertándolo sobre el soporte y presionando para encajarlo.

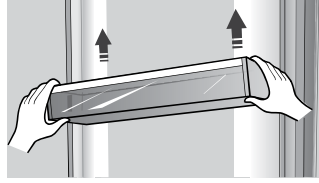

**Nota:** La calidad del hielo será tan buena como la del agua que suministre a la máquina de hielo. Evite conectar la máquina de hielo a un suministro de agua descalcificada. Los químicos descalcificantes (como la sal) pueden dañar piezas de la máquina de hielo y dar como resultado un hielo de mala calidad. Si no puede evitar usar un suministro de agua suavizada, asegúrese de que el descalcificador funcione correctamente y esté bien mantenido.

### Información General de Uso

- Cuando encienda el refrigerador por primera vez tras un periodo prolongado sin usarlo, deje que se enfríe al menos 2 horas antes de introducir alimentos.
- No bloquee los conductos de circulación de aire con productos almacenados.
- Coloque los productos de forma que el aire pueda circular libremente en torno a ellos.
- Cubra o envuelva bien los alimentos almacenados para evitar la transferencia de olores.
- Una vez descongelados, la calidad de los alimentos se deteriorará rápidamente. No se debe volver a congelar los alimentos descongelados.
- No se debe almacenar bebidas embotelladas ni enlatadas en el compartimento del congelador. Las botellas y las latas pueden explotar.

Para evitar contaminar los alimentos, siga las siguientes instrucciones:

- Si abre la puerta por largos periodos puede aumentar significativamente la temperatura de los compartimientos del aparato.
- Limpie regularmente las superficies que puedan estar en contacto con alimentos y sistemas de desagües accesibles.

- Almacene la carne y el pescado crudo en los recipientes adecuados del refrigerador para que no estén en contacto ni goteen sobre otros alimentos.
- Los compartimientos de dos asteriscos para alimentos congelados son ideales para almacenar alimentos precongelados o cremas heladas y cubos de hielo.
- Los compartimientos de uno, dos y tres asteriscos no son aptos para congelar alimentos frescos.

Orden	Tipo de Compartimientos	Temperatura de almacenamiento meta (°C)	Alimentos apropiados
1	Frigorífico	+2~+8	Los huevos, los alimentos cocidos, los alimentos envasados, las frutas y verduras, los productos lácteos, las tortas, las bebidas y otros alimentos no son aptos para congelar.
2	(**)-Congelador	≤-18	Apto para alimentos frescos congelados como por ejemplo los alimentos de origen marino (pescado, camarón, mariscos), productos de agua dulce y las carnes (recomendado para 3 meses, cuanto más tiempo esté almacenado, peor serán el sabor y los nutrientes).
3	**)-Congelador	≤-18	No son aptos para alimentos frescos congelados como por ejemplo los alimentos de origen marino (pescado, camarón, mariscos), productos de agua dulce y las carnes (recomendado para 3 meses, cuanto más tiempo esté almacenado, peor serán el sabor y los nutrientes).
4	**)-Congelador	≤-12	No son aptos para alimentos frescos congelados como por ejemplo los alimentos de origen marino (pescado, camarón, mariscos), productos de agua dulce y las carnes (recomendado para 2 meses, cuanto más tiempo esté almacenado, peor serán el sabor y los nutrientes).
5	*-Congelador	≤-6	Los mariscos (pescado, camarones, mariscos), productos de agua dulce y productos cárnicos (recomendado durante 1 mes, cuanto mayor sea el tiempo de almacenamiento, peor será el sabor y la nutrición).
6	0 - asterisco	-6~0	Cerdo fresco, carne de res, pescado, pollo, algunos alimentos procesados envasados, etc. (Se recomienda consumir dentro del mismo día, preferiblemente no más de 3 días). Alimentos procesados parcialmente encapsulados (alimentos no congelados)
7	Fresco	-2~+3	Cerdo, carne de res, pollo, productos de agua dulce, etc. fresco/congelado (7 días bajo 0°C; se recomienda sobre 0°C para consumir dentro del mismo día, preferiblemente no más de 2 días). Alimentos de origen marino (menos que 0°C para 15 días, no se recomienda almacenar sobre 0° C)
8	Alimentos frescos	0~+4	Cerdo fresco, carne de res, pescado, pollo, alimentos cocidos, etc. (Se recomienda consumir dentro del mismo día, preferiblemente no más de 3 días).
9	Vino	+5~+20	vino rojo, vino blanco, vino espumante, etc.

**NOTA:** Almacene los distintos alimentos según los compartimientos o temperatura meta del alimento comprado.

• Si el refrigerador está vacío por largos periodos, desconéctelo, descongélelo, límpielo, séquelo y deje la puerta abierta para evitar la formación de moho dentro del aparato.

**Limpieza del dispensador de agua (especial para productos con dispensador de agua):**

• Limpie el tanque de agua si no se ha utilizado por 48 horas; purgue el sistema de agua conectado al suministro de agua en caso de no haber extraído agua por 5 días.

**¡ADVERTENCIA!** Se debe envasar los alimentos antes de introducirlos en el refrigerador y embotellar los líquidos o introducirlos en contenedores con tapa para evitar que se derramen, ya que la estructura de diseño del producto no es fácil de limpiar.

# Mantenimiento del Refrigerador

## Limpieza

Los compartimentos del refrigerador y del congelador se descongelan automáticamente. Sin embargo, limpie ambos compartimentos una vez al mes para evitar la acumulación de olores. Limpie inmediatamente los derrames. Envuelva o cubra bien los alimentos para evitar la transferencia de olores y que los alimentos se sequen.

## ADVERTENCIA



### Riesgo de Explosiones

Utilice limpiadores no inflamables. De lo contrario, podría resultar en muerte, explosión o incendio.

### IMPORTANTE:

- No utilice productos químicos fuertes, amoníaco, blanqueador con cloro, detergente concentrado, disolventes, ni estropajos abrasivos o metálicos para limpiar el interior o exterior del refrigerador. Pueden dañar y/o decolorar el acabado del refrigerador.
- No utilice agua caliente para limpiar los estantes de cristal mientras sigan fríos. El cristal podría romperse al quedar expuesto a un cambio de temperatura súbito o un golpe.

### Limpieza de las piezas del estante

- Cuando limpie las piezas del estante, retire las piezas del estante inferior horizontalmente, tanto por delante como por detrás, para evitar que el soporte del estante caiga.
- Si se coloca las piezas del estante de forma inclinada y el lado de las piezas del estante toca el suelo. Si la fuerza de limpieza no es correcta, el soporte del estante podría caer.

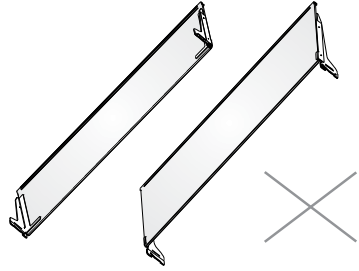
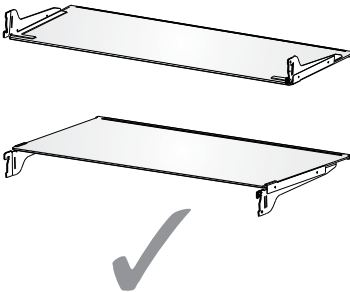

## ADVERTENCIA



### Peligro de Descarga Eléctrica

Desenchufe el aparato o desconecte la alimentación antes de limpiarlo. De lo contrario, podría provocar muerte, descargas eléctricas o lesiones personales.

1. Desenchufe el refrigerador o desconecte la alimentación.
2. Limpie el interior.  
Lave, enjuague y seque detenidamente las piezas extraíbles y las superficies interiores. Utilice una esponja o paño suave y un detergente suave en agua tibia.
3. Limpie los sellos de la puerta (juntas). Un sello sucio o pegajoso podría engancharse al armario y desgarrarse al abrir la puerta. Utilice un paño suave y una solución de detergente suave y agua tibia y lave los sellos de la puerta. Enjuague bien con agua limpia y seque.
4. Limpie las superficies exteriores.  
Lave las superficies exteriores con un paño o esponja limpios y suaves y un detergente suave en agua tibia. Enjuague las superficies con agua limpia y tibia y seque inmediatamente para evitar marcas de agua.
5. Enchufe el refrigerador o vuelva a conectar la alimentación.

### Luces

Este producto contiene una fuente de luz de clase de eficiencia energética G en la parte superior y lateral de la cámara de refrigeración.

**IMPORTANTE:** Su refrigerador está equipado con luces LED. Estas luces están diseñadas para durar lo mismo que la vida útil de su refrigerador. Sin embargo, si las luces dejan de funcionar, póngase en contacto con un técnico cualificado para reemplazarlas.



## Cuidados Durante las Vacaciones o los Traslados

### Vacaciones

#### Si Deja el Refrigerador Encendido Mientras Está Ausente:

1. Gaste los alimentos perecederos y congele los demás.

#### Si Apaga el Refrigerador Antes de Irse:

1. Retire todos los alimentos del refrigerador y el congelador.
2. Desenchufe el refrigerador o desconecte la alimentación.
3. Limpie el refrigerador con un paño y séquelo bien.
4. Pegue con cinta adhesiva bloques de goma o madera en la parte superior de ambas puertas para que se abran lo suficiente para entrar el aire. Esto evita que se acumulen olores y moho.

### Traslado

#### ⚠ ADVERTENCIA



##### Riesgo de Incendio o Explosiones

No perforo la tubería de refrigerante. Siga cuidadosamente las instrucciones de manipulación. Refrigerante inflamable utilizado. De lo contrario, podría resultar en muerte, explosión o incendio.

**IMPORTANTE:** Cuando traslade el refrigerador, manipúlelo con cuidado para evitar dañar la tubería de refrigerante, ya que aumentaría el riesgo de fugas.

#### ⚠ ADVERTENCIA

##### Peligro por Exceso de Peso

Se necesitan dos o más personas para mover e instalar el refrigerador. De lo contrario, podría resultar en lesiones en la espalda o de otro tipo.

Cuando traslade el refrigerador a un nuevo lugar, siga estos pasos para prepararlo para la mudanza.

1. Retire todos los alimentos del refrigerador y guarde todos los alimentos congelados en hielo seco.
2. Desenchufe el refrigerador.
3. Limpie y seque bien el aparato.
4. Saque las piezas extraíbles, envuélvalas bien y júntelas con cinta adhesiva para que no se muevan y se sacudan durante el traslado.

5. Levante las patas de nivelado para que no arañen el suelo. Consulte "Nivelar el Refrigerador".
6. Cierre las puertas y enganche el cable con cinta adhesiva a la parte trasera del refrigerador. Cuando llegue al nuevo lugar, vuelva a poner todo y consulte la sección "Instrucciones de Instalación" para ver las instrucciones de preparación.

### Reinstalación/Usó de Nuevo del Refrigerador

Si se coloca el refrigerador en una posición horizontal o inclinada durante un período de tiempo, espere 4 horas antes de enchufarlo para permitir que el aceite repose en el compresor.

1. Limpie el refrigerador. Consulte "Limpieza".
2. Coloque el refrigerador en el lugar y nivel deseado. Consulte "Instrucciones de Instalación".

#### ⚠ ADVERTENCIA



##### Peligro de Descarga Eléctrica

Enchúfalo a una toma con 3 clavijas con conexión a tierra. No retire los contactos de tierra del enchufe del cable eléctrico. No utilice adaptadores. No utilice el cable de extensión. De lo contrario, podría resultar en muerte, incendio o descarga eléctrica.

3. Conéctelo a un tomacorriente de 3 patas con conexión a tierra.

# Resolución de Problemas

**Pruebe las soluciones recomendadas aquí para evitar el coste de un servicio de mantenimiento innecesario.**

## El Refrigerador No Funciona

PROBLEMA	CAUSA(S) POSIBLE(S)	SOLUCIÓN
El refrigerador no funciona	El refrigerador está desenchufado.	Enchufe el refrigerador a una toma con 3 clavijas y conexión a tierra.
	El interruptor ha fallado o está apagado, o el fusible está fundido.	Restablezca/encienda el interruptor o reemplace el fusible.
	El refrigerador está en modo de descongelación.	Espera a que el ciclo de descongelación termine y el sistema de refrigeración se reinicie.
El compresor del refrigerador funciona frecuentemente o durante periodos prolongados <b>Nota:</b> Este refrigerador está diseñado para funcionar durante periodos más largos con un uso energético más bajo.	El refrigerador está enchufado.	Es normal. Deje que el refrigerador se enfríe durante 24 horas.
	Ha introducido alimentos calientes o demasiada cantidad.	Es normal.
	La puerta ha quedado abierta o el refrigerador no está nivelado.	Compruebe que no haya productos que eviten que la puerta se cierre. Nivele el refrigerador. Consulte "Nivelar el Refrigerador".
	Clima caliente o aperturas frecuentes.	Es normal.
	Ajuste el control de temperatura al nivel más frío.	Ajuste la temperatura a un ajuste más caliente.
El refrigerador tiene un olor	Los alimentos no están sellados o envasados adecuadamente.	Vuelva a sellar el envase. Coloque una caja abierta de bicarbonato en el refrigerador y cámbiela cada 3 meses.
	Debe limpiar el interior.	Limpie el interior. Consulte "Limpieza".
	Alimentos almacenados demasiado tiempo.	Deseche los alimentos estropeados.
La luz no se enciende	El refrigerador está desenchufado.	Enchufe el refrigerador a una toma con 3 clavijas y conexión a tierra.
	La luz LED se ha quemado.	Póngase en contacto con un técnico cualificado para reemplazar el LED quemado.
Las puertas no cierran correctamente	El refrigerador no está nivelado.	Consulte "Nivelar el Refrigerador".
	Algo obstruye el cierre de la puerta.	Compruebe si hay obstrucciones y elimínelas.
Vibraciones o sacudidas	El refrigerador no está colocado firmemente en el suelo.	Consulte "Nivelar el Refrigerador".
Sonidos normales	Se oye agua fluyendo en el refrigerador.	El refrigerador fluyendo por las tuberías hace este ruido cuando el compresor se inicia y se detiene.  El refrigerador tiene un sistema de descongelación automática. El agua descongelada hará este sonido.
	Se oyen zumbidos	El compresor y los ventiladores usados para la circulación de aire frío hacen este ruido. Si el refrigerador no está nivelado, el sonido será más fuerte.
	Sonidos de roturas o chasquidos	Las piezas interiores harán este sonido al contraerse y expandirse en respuesta a los cambios de temperatura.
	Sonidos de estallidos	Podrían ocurrir durante la descongelación automática.

## Temperatura y humedad

PROBLEMA	CAUSA(S) POSIBLE(S)	SOLUCIÓN
El refrigerador o el congelador están demasiado calientes	El control de temperatura no está ajustado lo bastante frío.	Ajuste el compartimento a un ajuste más frío; deje que pasen 24 horas para que la temperatura se ajuste.
	Las puertas se abren frecuentemente o se dejan abiertas.	Limite la apertura de las puertas para mantener la temperatura interna. Compruebe que no haya productos que eviten que la puerta se cierre.
	Se ha añadido alimentos calientes recientemente.	Deje tiempo para que los alimentos y el refrigerador se enfríen.
	El espacio entre la parte trasera del refrigerador y la pared es demasiado pequeño.	Deje 5cm de espacio entre la parte trasera del refrigerador y la pared.
	Los productos que hay contra la parte trasera de los compartimentos impiden un flujo de aire adecuado.	Guarde los productos dentro del embellecedor de los estantes de cristal; no coloque productos contra los lados de los compartimentos ni directamente delante de los conductos.
El refrigerador o el congelador están demasiado fríos	El control de temperatura está ajustado demasiado frío.	Ajuste la temperatura del compartimento al siguiente ajuste más cálido; deje que pasen 24 horas para que la temperatura se ajuste.
Humedad en el exterior/ interior del refrigerador	Humedad elevada	Es normal cuando hay una temperatura elevada. Seque la superficie y ajuste la temperatura a un ajuste ligeramente más frío.
	Las puertas se abren frecuentemente o se dejan abiertas.	Mantenga la puerta cerrada. Compruebe que no haya productos que eviten que la puerta se cierre. Nivele el refrigerador. Consulte "Nivelar el Refrigerador".
	Abra el recipiente de agua del refrigerador.	Cubra o selle el recipiente
Escarcha o cristales de hielo en los alimentos congelados	La puerta del congelador ha quedado abierta o se ha abierto frecuentemente.	Limite la apertura de las puertas para mantener la temperatura interna. Compruebe que no haya productos que eviten que la puerta se cierre.
	El refrigerador no está nivelado.	Nivele el refrigerador. Consulte "Nivelar el Refrigerador".
	Los productos bloquean los conductos de aire del congelador y evitan que el aire fluya adecuadamente.	Aparte los productos de la pared trasera.
Alimentos congelando no refrigerador	Los alimentos están colocados demasiado cerca del conducto de aire.	Aparte los productos de la parte trasera y superior del refrigerador.
	El control de temperatura está ajustado demasiado frío.	Ajuste la temperatura a un ajuste menos frío.

# Eliminación del aparato

## PELIGRO

Está prohibido eliminar este aparato como residuo doméstico.

### Materiales de embalaje



Los materiales de embalaje con el símbolo de reciclaje son reciclables. Deseche el embalaje a un contenedor de recogida de residuos adecuado para reciclarlo.

### Antes de eliminar el aparato

1. Desconecte el enchufe de la toma eléctrica.
2. Corte el cable eléctrico y elimínelo con el enchufe.

## ADVERTENCIA

Los refrigeradores contienen refrigerante y gases en el aislamiento. Se debe desechar el refrigerante y los gases de forma profesional, ya que podrían provocar lesiones oculares o ignición. Asegúrese de que la tubería del circuito de refrigerante no esté dañada antes de su desecho adecuado.

	<b>Eliminación Correcta del producto</b>
 	<p>Este símbolo en el producto o en el material de empaque indica que este producto no se puede tratar como desecho doméstico. En su lugar, se debe llevar al punto de recogida de residuos adecuados para reciclar el equipo eléctrico y electrónico. Al asegurarse de que este producto se elimina correctamente, ayudará a prevenir las consecuencias negativas potenciales para el entorno y la salud humana, que de lo contrario podrían ser causadas por la manipulación inadecuada de los residuos de este producto. Para obtener más información sobre el reciclado de este producto, póngase en contacto con la oficina correspondiente de su localidad, el servicio de eliminación de residuos domésticos o la tienda en la que adquirió el producto.</p>

# Hisense

life reimagined

## **MANUEL D'UTILISATION DE L'UTILISATEUR**

Avant de faire fonctionner cet appareil, veuillez lire attentivement ce manuel et le conserver pour référence ultérieure.

**Français**

Merci d'avoir choisi Hisense. Nous sommes sûrs que vous trouvez votre nouveau réfrigérateur agréable à utiliser. Cependant, avant d'utiliser l'appareil, nous vous recommandons de lire attentivement les instructions, qui fournissent des détails sur l'installation et l'utilisation du produit. Veuillez conserver ce manuel pour référence ultérieure.

## Table des matières

<b>SECURITE DU REFRIGERATEUR.....</b>	<b>3</b>
<b>PIECES ET CARACTERISTIQUES.....</b>	<b>11</b>
<b>EXIGENCES D'INSTALLATION.....</b>	<b>12</b>
Exigences relatives à l'emplacement.....	12
Exigences électriques.....	12
<b>INSTRUCTIONS D'INSTALLATION.....</b>	<b>13</b>
Déballage du réfrigérateur.....	13
Terminez l'installation.....	13
Mise à niveau du réfrigérateur.....	13
Alignement des portes.....	14
<b>UTILISATION DU REFRIGERATEUR.....</b>	<b>14</b>
Ouverture et fermeture des portes.....	14
Distributeur d'eau.....	15
Utilisation des commandes.....	17
Caractéristiques.....	20
Informations générales sur l'utilisation.....	20
<b>ENTRETIEN DU REFRIGERATEUR.....</b>	<b>22</b>
Nettoyage.....	22
Lampes.....	22
Entretien en cas de vacances et de déplacement.....	23
Réinstallation / Réutilisation du réfrigérateur.....	23
<b>DÉPANNAGE.....</b>	<b>24</b>
<b>MISE AU REBUT DE L'APPAREIL.....</b>	<b>26</b>

# Sécurité du réfrigérateur

## Votre sécurité et celle des autres sont très importantes.

Nous avons fourni de nombreux messages de sécurité importants dans ce manuel et sur votre appareil. Lisez et respectez toujours tous les messages de sécurité.



C'est le symbole d'alerte de sécurité.

Ce symbole vous avertit des dangers potentiels qui peuvent causer la mort ou des blessures à vous et aux autres. Tous les messages de sécurité suivront le symbole d'alerte de sécurité et le mot « DANGER » « AVERTISSEMENT » ou « ATTENTION ».

Ces mots signifient :

### **DANGER**

Une situation dangereuse imminente. Vous pouvez être tué ou gravement blessé si vous ne suivez pas immédiatement les instructions.

### **AVERTISSEMENT**

Une situation potentiellement dangereuse qui, si elle n'est pas évitée, pourrait entraîner la mort ou des graves blessures corporelles.

### **ATTENTION**

Une situation potentiellement dangereuse qui, si elle n'est pas évitée, peut entraîner des blessures modérées ou mineures.

Tous les messages de sécurité vous indiqueront quel est le risque potentiel, comment réduire la probabilité de blessure, et ce qui peut se produire si les instructions ne sont pas respectées.



## Informations relatives à la sécurité et l'avertissement

Pour votre sécurité et une utilisation correcte, avant d'installer et d'utiliser l'appareil pour la première fois, lisez attentivement ce manuel de l'utilisateur, y compris les conseils et avertissements. Afin d'éviter les accidents et les erreurs inutiles, il est important de vous assurer que toutes les personnes utilisant l'appareil sont complètement familiarisées avec ses caractéristiques de fonctionnement et de sécurité. Conservez ces instructions et assurez-vous qu'elles restent avec l'appareil si ce dernier est déplacé ou vendu, de sorte que toute personne l'utilisant tout au long de sa durée de vie soit informée de ses consignes d'utilisation et de sécurité.

Pour assurer la sécurité de la vie et des biens, gardez les précautions de ces instructions de l'utilisateur, car le fabricant n'est pas responsable des dommages dus aux omissions.

## **Sécurité des enfants et des autres personnes vulnérables**

- Conforme à la norme EN

Cet appareil peut être utilisé par des enfants âgés de 8 ans ou plus, ainsi que par des personnes ayant des capacités physiques, sensorielles ou mentales réduites, ou un manque d'expérience et de connaissances, à condition qu'ils aient reçu une surveillance ou des instructions concernant l'utilisation de l'appareil de manière sûre et compris les risques impliqués. Les enfants ne doivent pas jouer avec l'appareil. Le nettoyage et l'entretien par l'utilisateur ne doivent pas être effectués par les enfants sans surveillance. Les enfants âgés de 3 à 8 ans sont autorisés à charger et décharger les appareils de réfrigération.

- Conforme à la norme IEC

Cet appareil n'est pas prévu pour être utilisé par des personnes (y compris des enfants) avec des capacités physiques, sensorielles ou mentales réduites, ou un manque d'expérience et de connaissances, à moins qu'elles n'aient reçu une surveillance ou des instructions concernant l'utilisation de l'appareil d'une personne responsable de leur sécurité.

- Les enfants doivent être surveillés pour s'assurer qu'ils ne jouent pas avec l'appareil.
- Conservez tous les emballages hors de portée des enfants, car il existe un risque de suffocation.
- Si vous voulez jeter de cet appareil, débranchez la fiche de la prise, coupez le câble de connexion (aussi proche que possible de l'appareil) et retirez la porte pour éviter les enfants de subir un choc électrique ou de se fermer à l'intérieur lorsqu'ils jouent avec l'appareil.
- Si cet appareil, comportant des joints de porte magnétiques, est utilisé pour remplacer un appareil plus ancien ayant un verrou à ressort (loquet) sur la porte ou le couvercle, assurez-vous de rendre le verrou à ressort inutilisable avant de jeter l'ancien appareil. Cela l'empêchera de devenir un piège mortel pour des enfants.





## Sécurité générale

- Cet appareil est destiné à être utilisé dans des applications domestiques et similaires telles que :
  - les zones de cuisine du personnel dans les boutiques, les bureaux et les autres environnements de travail ;
  - les maisons de ferme et par les clients dans les hôtels, les motels et les autres environnements de type résidentiel ;
  - les environnements de type lit et petit-déjeuner ;
  - la restauration et les applications non commerciales similaires.
- Ne conservez pas de substances explosives comme les canettes d'aérosol contenant un propergol inflammable à l'intérieur de l'appareil.
- Si le cordon d'alimentation est endommagé, il doit être remplacé par le fabricant, l'un de ses agents ou une personne qualifiée similaire afin d'éviter tout danger.
- AVERTISSEMENT — Gardez les ouvertures de ventilation, dans le boîtier de l'appareil ou la structure intégrée, à l'écart de toute obstruction.
- AVERTISSEMENT — N'utilisez pas de dispositifs mécaniques ou d'autres moyens pour accélérer le processus de dégivrage, autre que ceux recommandés par le fabricant.
- AVERTISSEMENT — N'endommagez pas le circuit de réfrigérant.
- AVERTISSEMENT — N'utilisez pas d'appareils électriques à l'intérieur des compartiments de stockage des aliments de l'appareil sauf s'ils sont recommandés par le fabricant.
- Le réfrigérant et le gaz de soufflage de l'isolation sont inflammables. Si vous voulez mettre cet appareil en rebut, ne le confiez qu'à un centre de traitement des déchets le plus proche. Ne l'explotez pas à la flamme.
- AVERTISSEMENT — Lors du positionnement de l'appareil, assurez-vous que le cordon d'alimentation n'est pas coincé ni endommagé.
- AVERTISSEMENT — Ne remplissez le réservoir d'eau qu'avec de l'eau potable.

- **AVERTISSEMENT** — Ne placez pas plusieurs prises portables ou alimentations électriques portables à l'arrière de l'appareil.

### **Remplacement de la lampe DEL**

- **AVERTISSEMENT** — La lampe DEL ne doit pas être remplacée par l'utilisateur ! Si la lampe DEL est endommagée, appelez le service à la clientèle pour assistance.

### **Réfrigérant**

Le réfrigérant isobutène (R600a) est contenu dans le circuit de réfrigérant de l'appareil. C'est un gaz naturel avec un haut niveau de compatibilité à l'environnement, mais inflammable. Pendant le transport et l'installation de l'appareil, veillez à ce qu'aucun des composants du circuit de réfrigérant ne soit abîmé.

Le réfrigérant (R600a) est inflammable.

- **AVERTISSEMENT** — Les réfrigérateurs contiennent des réfrigérants et des gaz dans l'isolation. Le réfrigérant et les gaz doivent être éliminés de manière professionnelle, car ils peuvent provoquer des lésions oculaires ou l'ignition. Assurez-vous que le tuyau de réfrigérant n'est pas endommagé avant de l'éliminer correctement.



### **Avertissement : risque d'incendie / matériaux inflammables**

Si le circuit de réfrigérant devait être endommagé :

- Évitez d'activer les flammes et les sources d'inflammation. Ventilez complètement la salle dans laquelle se trouve l'appareil.

Il est dangereux de modifier les spécifications ou ce produit de quelque manière que ce soit.

Tout dommage au cordon d'alimentation peut provoquer un court-circuit, un incendie et / ou un choc électrique.

## **Sécurité électrique**

- Le cordon d'alimentation ne doit pas être rallongé.
- Assurez-vous que la fiche d'alimentation n'est pas écrasée ni endommagée. Une fiche d'alimentation écrasée ou endommagée peut surchauffer et provoquer un incendie.
- Assurez-vous de pouvoir accéder à la fiche d'alimentation de l'appareil
- Ne tirez pas sur le câble d'alimentation.
- Si la prise de courant est desserrée, n'y insérez pas la fiche. Il y a un risque de choc électrique ou d'incendie.

Vous ne devez pas faire fonctionner l'appareil sans le couvercle de la lampe d'éclairage intérieur.

- Le réfrigérateur doit être alimenté uniquement par un courant alternatif monophasé de 220~240 V / 50 Hz. Si la fluctuation de tension dans le district de l'utilisateur est si grande que la tension dépasse la plage ci-dessus, par souci de sécurité, assurez-vous d'appliquer un régulateur automatique CA plus de 350 W pour le réfrigérateur. Le réfrigérateur doit utiliser une prise de courant spéciale au lieu d'une prise commune avec d'autres appareils électriques. Sa fiche doit correspondre à la prise avec un fil de mise à la terre.

## **Utilisation quotidienne**

- Afin de détecter la température et l'humidité à proximité de l'appareil et d'améliorer son fonctionnement, ajoutez des capteurs de température et d'humidité à l'intérieur du boîtier de l'appareil.
- Ne stockez pas de gaz ni de liquides inflammables dans l'appareil. Il existe un risque d'explosion.
- Ne faites pas fonctionner un appareil électrique quelconque dans l'appareil (par ex. les machines à glaces, les mélangeurs, etc.).

- Lors du débranchement, retirez toujours la fiche de la prise de courant, ne tirez pas sur le câble.
- Ne placez pas d'éléments chauds près des composants en plastique de l'appareil.
- Ne placez pas de produits d'alimentation directement contre la sortie d'air sur le mur arrière.
- Stockez les aliments congelés pré-emballés en respectant les consignes du fabricant d'aliments congelés.
- Les recommandations de conservation du fabricant de l'appareil doivent être strictement respectées. Référez-vous aux instructions de conservation correspondantes.
- Ne placez pas de boissons gazeuses ou mousseuses dans le compartiment de congélation, car cela crée une pression sur le récipient, ce qui pourrait entraîner son explosion et endommager l'appareil.
- Les aliments congelés peuvent causer des gelures s'ils sont consommés directement lorsqu'ils sont sortis du compartiment congélateur.
- Ne laissez pas l'appareil exposé directement à la lumière du soleil.
- Gardez les bougies, lampes et autres objets avec des flammes nues éloignés de l'appareil pour ne pas mettre l'appareil en feu.
- L'appareil est destiné à conserver des aliments / des boissons dans le cadre d'une consommation domestique, comme expliqué dans le manuel d'instructions. L'appareil est lourd. Faites attention lorsque vous le déplacez.
- Ne retirez pas ni ne touchez les éléments du compartiment congélateur si vos mains sont mouillées / humides, car cela pourrait provoquer des abrasions cutanées ou des gelures dues au givre / congélateur.
- N'utilisez jamais la base, les tiroirs, les portes, etc. pour vous tenir debout ou comme supports.

- Les aliments congelés ne doivent pas être recongelés une fois qu'ils ont été décongelés.
- Ne consommez pas de bâtons de glace ou de glaçons directement lorsqu'ils sont sortis du congélateur, car cela peut causer des gelures à la bouche et aux lèvres.
- Pour éviter que des objets ne tombent ni ne causent des blessures ou des dommages à l'appareil, ne surchargez pas les balconnets ni ne mettez trop d'aliments dans les tiroirs du bac à légumes.
- **AVERTISSEMENT** - Les aliments doivent être emballés dans des sacs avant d'être placés dans le réfrigérateur. Les liquides doivent être conservés dans des bouteilles ou des récipients fermés afin d'éviter tout déversement, car la structure de conception du produit rend le nettoyage difficile.
- Cet appareil de réfrigération n'est pas destiné à être utilisé comme un appareil intégré.



### **Attention !**

#### **Entretien et nettoyage**

- Avant d'effectuer l'entretien, éteignez l'appareil et débranchez la fiche d'alimentation de la prise de courant.
- Ne nettoyez pas l'appareil avec des objets métalliques, un nettoyeur à vapeur, des huiles essentielles, des solvants organiques ou des nettoyeurs abrasifs.
- N'utilisez pas d'objets tranchants pour enlever le givre de l'appareil. Utilisez un grattoir en plastique.

#### **Installation importante !**

- Pour une connexion électrique avec précaution, suivez les instructions données dans le manuel.
- Déballez l'appareil et vérifiez s'il est endommagé. Ne branchez pas l'appareil s'il est endommagé. Rapportez les dommages éventuels immédiatement au magasin où vous avez acheté l'appareil. Dans ce cas, conservez l'emballage.
- Il est conseillé d'attendre au moins quatre heures avant de brancher l'appareil pour permettre à l'huile de refluer dans le compresseur.

- Une circulation d'air adéquate doit être assurée autour de l'appareil, sans quoi cela conduit à une surchauffe. Pour une ventilation adéquate, veuillez suivre les instructions relatives à l'installation. Dans la mesure du possible, l'arrière du produit ne doit pas être trop près d'un mur pour éviter de toucher ou de coincer des pièces chaudes (compresseur, condensateur) afin d'empêcher les risques d'incendie, suivez les instructions relatives à l'installation.
- L'appareil ne doit pas être placé près de radiateurs ou de cuisinières.
- Assurez-vous que la fiche d'alimentation est accessible après l'installation de l'appareil

### **Maintenance**

- Tous les travaux électriques nécessaires à la maintenance de l'appareil doivent être effectués par un électricien qualifié ou une personne compétente.
- Ce produit doit être maintenu par un centre de service agréé, et seules des pièces de rechange authentiques doivent être utilisées.

1. Si l'appareil est Sans Givre.

2. Si l'appareil contient un compartiment congélateur.

### **Nettoyage du distributeur d'eau (spécial pour les produits avec distributeur d'eau) :**

- Nettoyez les réservoirs d'eau s'ils n'ont pas été utilisés pendant 48 h ; rincez le système d'eau raccordé à une alimentation en eau si l'eau n'a pas été prise pendant 5 jours.

### **AVERTISSEMENT !**

- Les aliments doivent être emballés dans des sacs avant d'être stockés dans le réfrigérateur, et les liquides doivent être emballés dans des bouteilles ou des récipients avec capsule pour éviter le problème, car la structure de conception du produit n'est pas facile à nettoyer.

Mise au rebut correcte de votre ancien réfrigérateur

## **AVERTISSEMENT**

### **Risque de suffocation**

Enlevez les portes de votre ancien réfrigérateur. Le non-respect de cet avertissement peut causer la mort ou des lésions cérébrales.

**IMPORTANT :** Le piégeage et la suffocation des enfants ne sont pas des problèmes du passé. Les réfrigérateurs mis au rebut ou abandonnés sont toujours dangereux - même s'ils « ne resteront que quelques jours ». Si vous mettez votre ancien réfrigérateur au rebut, veuillez respecter ces instructions pour éviter les accidents.

### **Avant de jeter votre ancien réfrigérateur ou congélateur :**

- Enlevez les portes.
- Laissez les étagères en place pour que les enfants ne puissent pas facilement grimper à l'intérieur.

### **Informations importantes à connaître sur l'élimination des réfrigérants :**

Éliminez le réfrigérateur conformément aux réglementations fédérales et locales. Les réfrigérants doivent être évacués par un technicien de réfrigérant agréé et certifié par l'EPA conformément aux procédures établies.

## **Pièces et caractéristiques**



- |  |   |
|--|---|
| <b>A</b> Module Wi-Fi                  | <b>K</b> Tiroir intermédiaire du congélateur              |
| <b>B</b> Voyant DEL du réfrigérateur   | <b>L</b> Balconnet du congélateur                         |
| <b>C</b> Bac de porte du réfrigérateur | <b>M</b> Tiroir inférieur du congélateur                  |
| <b>D</b> Meneau                        | <b>N</b> Tiroir de stockage intermédiaire                 |
| <b>E</b> Réservoir d'eau               | <b>O</b> Bac à fruits et légumes                          |
| <b>F</b> Étagère en verre              | <b>P</b> Lumière DEL du compartiment convertible          |
| <b>G</b> Couvercle du bac à légumes    | <b>Q</b> Plateau du compartiment convertible              |
| <b>H</b> Lampe DEL du congélateur      | <b>R</b> Tiroir intermédiaire du compartiment convertible |
| <b>I</b> Machine à glaçons             | <b>S</b> Tiroir inférieur du compartiment convertible     |
| <b>J</b> Plateau du congélateur        | <b>T</b> Pied de mise à niveau                            |

**Remarque :** Votre modèle peut avoir un aspect différent de celui-ci et d'autres images dans ce manuel, selon les caractéristiques de votre modèle.

**Remarque :** Pour obtenir le meilleur rendement énergétique de ce produit, veuillez placer toutes les étagères, paniers à leur position d'origine comme indiqué sur l'illustration ci-dessus.

# Exigences d'installation

## Exigences relatives à l'emplacement

### AVERTISSEMENT



#### Risque d'explosion et d'incendie

Maintenez les matériaux et les vapeurs inflammables (tels que l'essence) à l'écart de l'appareil.

Le non-respect de cet avertissement peut causer la mort, une exploitation ou un incendie.

**IMPORTANT :** Ce réfrigérateur n'est conçu que pour un usage à l'intérieur et à la maison.

#### Température

Ce réfrigérateur est destiné à être utilisé dans un endroit où la température varie de 16 °C à 43 °C. La plage de température ambiante préférée pour obtenir une performance optimale, qui réduit la consommation d'électricité et assure un excellent refroidissement, est comprise entre 16 °C et 32 °C. Il est recommandé de ne pas installer le réfrigérateur à proximité d'une source de chaleur, tel qu'un four ou un radiateur.

#### Extérieur et dimensions

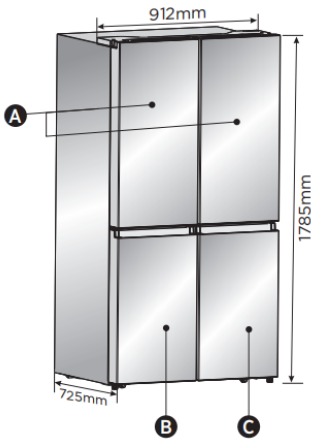

- A** Porte du réfrigérateur
- B** Porte de My Fresh Choice
- C** Porte du congélateur

#### Ventilation

Une circulation adéquate autour du réfrigérateur est nécessaire pour un fonctionnement efficace.

Pour assurer une bonne ventilation, maintenez les dégagements recommandés.

## Dégagements recommandés

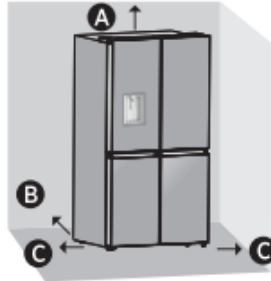

- A** 2" en haut
- B** 2" à l'arrière
- C** 1/2" de chaque côté

**Remarque :** Si vous placez le réfrigérateur à côté d'un mur fixe, laissez un espace d'au moins 1471,4 mm pour permettre à la porte de s'ouvrir.

## Exigences électriques

### AVERTISSEMENT



#### Risque de choc électrique

Branchez l'appareil sur une prise de courant à 3 broches mise à la terre.

Ne retirez pas la broche de mise à terre de la fiche du cordon d'alimentation.

N'utilisez pas d'adaptateur.

N'utilisez pas de rallonge.

Le non-respect de cet avertissement peut causer la mort, un incendie ou un choc électrique.

Avant de déplacer le réfrigérateur à son emplacement final, il est important de vous assurer de la bonne connexion électrique.

#### Méthode de mise à la terre recommandée

Une alimentation électrique de 220-240 volts, 50 Hz, CA avec fusible uniquement de 15- ou 20-amp est requise. Il est recommandé de prévoir un circuit séparé desservant uniquement votre réfrigérateur. Utilisez une prise qui ne peut pas être désactivée par un interrupteur. N'utilisez pas de rallonge.

**REMARQUE :** Avant de procéder à tout type d'installation ou de nettoyage, débranchez le réfrigérateur de la source électrique. Une fois l'installation ou le nettoyage terminé(e), rebranchez le réfrigérateur à la source électrique et réglez à nouveau les régulateurs de température au réglage désiré.



# Instructions d'installation

## Déballage du réfrigérateur

### **AVERTISSEMENT**



#### Risque d'incendie ou d'explosion

Ne percez pas les tuyaux de réfrigérant. Suivez attentivement les instructions de manipulation. Réfrigérant inflammable utilisé. Le non-respect de cet avertissement peut causer la mort, une exploitation ou un incendie.

**IMPORTANT :** Manipulez le réfrigérateur avec précaution lorsque vous le déplacez pour éviter d'endommager les tuyaux de réfrigérant et d'augmenter le risque de fuite.

### **AVERTISSEMENT**

#### Risque de poids excessif

Affectez deux personnes ou plus pour déplacer et installer le réfrigérateur. Le non-respect de cet avertissement peut causer des blessures au dos ou d'autres blessures.

## Enlèvement de l'emballage

- Enlevez les résidus de ruban adhésif et de colle des surfaces avant de mettre le réfrigérateur en marche. Frottez une petite quantité de savane à vaisselle liquide sur l'adhésif avec vos doigts. Essuyez-le avec de l'eau chaude et séchez-le.

**REMARQUE :** N'utilisez pas d'instruments pointus, d'alcool à friction, de liquides inflammable ou de nettoyants abrasifs pour enlever le ruban adhésif et la colle. Ces produits peuvent endommager la surface de votre réfrigérateur. Pour plus d'informations, référez-vous à la section « Sécurité du réfrigérateur ».

- Éliminez / recyclez tous les matériaux d'emballage.
- Si le réfrigérateur a été placé dans une position horizontale ou inclinée pendant une certaine période, attendez 4 heures avant de le brancher pour permettre à l'huile de s'écouler dans le compresseur.

### Lorsque vous déplacez votre réfrigérateur :

Votre réfrigérateur est lourd. Lorsque vous déplacez le réfrigérateur pour le nettoyage ou l'entretien, veillez à recouvrir le plancher avec un carton ou un panneau dur pour éviter d'endommager le plancher. Tirez toujours le réfrigérateur directement vers l'extérieur lorsque vous le déplacez. Ne remuez pas le réfrigérateur ni faites-le « Marcher » lorsque vous essayez de le déplacer, car cela pourrait endommager le plancher.

## Nettoyage avant utilisation

Après que vous avez retiré tous les matériaux d'emballage, nettoyez l'intérieur du réfrigérateur avant de l'utiliser. Référez-vous aux instructions de nettoyage dans la section « Entretien du réfrigérateur ».

### Informations importantes à connaître sur les étagères et les couvercles en verre :

Ne nettoyez pas les étagères ou les couvercles en verre avec de l'eau chaude lorsqu'ils sont froids. Les étagères et les couvercles peuvent se briser s'ils sont exposés à des changements soudains de température ou à des impacts, tels qu'une bousculade. Le verre trempé est conçu pour s'éclater en de nombreux morceaux de taille caillou. C'est normal. Les étagères et les couvercles en verre sont lourds. Utilisez vos deux mains lorsque vous les retirez pour éviter toute chute.

## Positionnement pour l'installation

- Cet appareil fonctionne correctement de N à ST. L'appareil peut ne pas fonctionner normalement s'il est longtemps exposé à une température au-delors de la plage indiquée.

Classe climatique	Température ambiante
SN	+10°C à +32°C
N	+16°C à +32°C
ST	+16°C à +38°C
T	+16°C à +43°C

## Terminez l'installation

### **AVERTISSEMENT**



#### Risque de choc électrique

Branchez l'appareil sur une prise de courant à 3 broches mise à la terre.

Ne retirez pas la broche de mise à terre de la fiche du cordon d'alimentation.

N'utilisez pas d'adaptateur.

N'utilisez pas de rallonge.

Le non-respect de cet avertissement peut causer la mort, un incendie ou un choc électrique.

1. Branchez l'appareil sur une prise de courant à 3 broches mise à la terre.  
**REMARQUE :** Ce réfrigérateur commence à fonctionner dès qu'il est branché à l'alimentation électrique.

2. Déplacez le réfrigérateur à son emplacement final, en veillant à maintenir les dégagements recommandés.

## Mise à niveau du réfrigérateur (si nécessaire)

Le réfrigérateur doit être mis à niveau pour maintenir une performance et un aspect optimaux.

1. Tournez les pieds de mise à niveau sur le bas, à l'avant de l'armoire pour soulever ou abaisser ce côté du réfrigérateur jusqu'à ce que le réfrigérateur soit de niveau d'un côté à l'autre.
2. Tournez les deux pieds, de la même quantité, pour soulever légèrement l'avant du réfrigérateur. Cela rendra la fermeture des portes plus facile.

**REMARQUE :** Le fait de pousser contre le haut du réfrigérateur pourra réduire un peu le poids sur les pieds de mise à niveau. Cela rend la rotation des pieds plus facile.

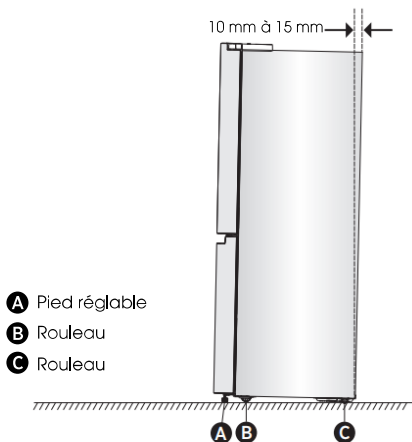

**A** Pied réglable

**B** Rouleau

**C** Rouleau

Tournez les pieds réglables dans le sens des aiguilles d'une montre pour soulever ou dans le sens inverse des aiguilles d'une montre pour abaisser votre

réfrigérateur. Pour vous assurer que les portes se fermentaient automatiquement, inclinez la partie supérieure de votre réfrigérateur vers l'arrière d'environ 10 mm à 15 mm. Si nécessaire, utilisez une clé à molette pour régler les pieds.

## Alignement des portes (si nécessaire)

Les joints sont utilisés pour aligner les portes, vous les trouverez dans le sac du manuel.

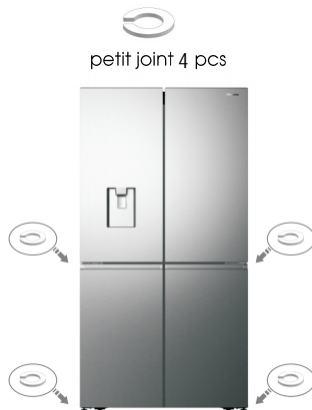

## Utilisation du réfrigérateur

### Ouverture et fermeture des portes

Réserve d'un espace permettant aux postes de s'ouvrir

Assurez-vous d'avoir assez d'espace devant votre réfrigérateur pour permettre à la porte de s'ouvrir.

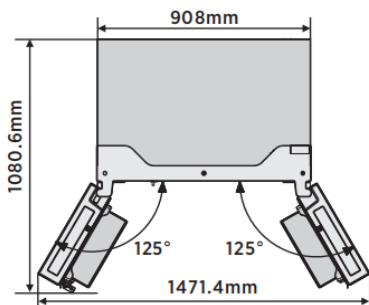

Les quatre portes peuvent être ouvertes et fermées séparément ou ensemble.

- Il existe un meneau sur la porte gauche du compartiment réfrigérateur.
- Lorsque vous fermez la porte gauche, le meneau se plie derrière la porte droite pour relier les deux portes.

- La température du cadre de la porte est contrôlée pour aider à empêcher l'humidité de se développer sur le meneau. La température de la surface peut être chaude, ce qui est normal, et n'affectera pas les performances du réfrigérateur.

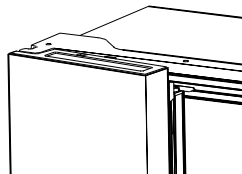

**REMARQUE :** Avant de fermer la porte de gauche, assurez-vous que le meneau est replié vers l'intérieur. Si le meneau est tiré vers l'extérieur, il peut être endommagé lorsque vous essayez de fermer la porte.

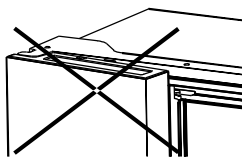

## Distributeur d'eau

Le distributeur d'eau, situé dans la porte du réfrigérateur, est utilisé pour stocker l'eau potable. Cette fonction fournit de l'eau refroidie facilement sans ouvrir le réfrigérateur. Vous devez être informé des conseils suivants.

### • Avant l'utilisation

Veillez nettoyer les pièces du distributeur d'eau avant d'utiliser cet appareil pour la première fois.

1. Tenez fermement les deux côtés du réservoir d'eau, puis retirez le réservoir d'eau vers le haut avec précaution en le secouant de haut en bas.
2. Dévissez la tête, puis nettoyez-la et l'intérieur du réservoir d'eau (y compris le grand couvercle et le petit couvercle).
3. Séchez le réservoir de manière naturelle ou à l'aide d'un séchoir.

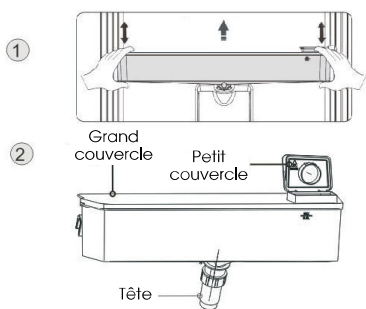

### • Assemblage

Après le nettoyage, veuillez assembler ces pièces ensemble dans la séquence inverse de la procédure de nettoyage ; et ensuite montez-les sur la porte selon la procédure suivante.

1. Insérez la tête dans le trou de la porte.
2. Placez le réservoir d'eau le long des guides sur la porte.
3. Pressez les deux côtés du réservoir vers le bas.
4. Lorsque vous entendez un son de clic, cela signifie que l'installation est terminée.

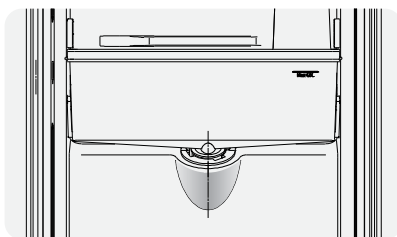
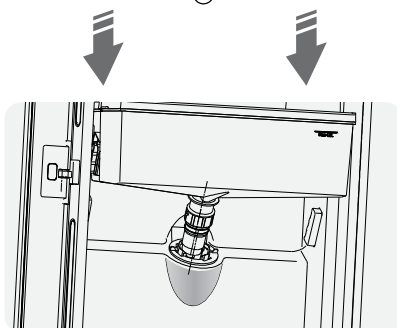
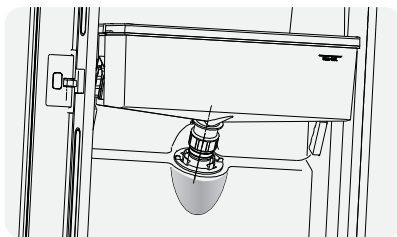
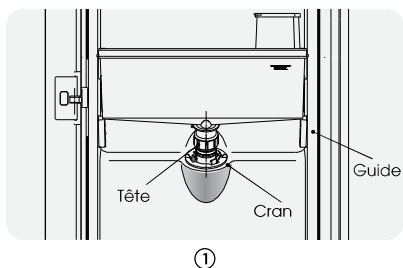

### • Remplissage de l'eau

Avant de remplir l'eau potable dans le réservoir d'eau, assurez-vous que le réservoir d'eau est stable et dans une position correcte.

#### Attention !

Remplissez le réservoir de l'eau jusqu'à 4 L (recommandé), sans dépasser cette limite. Sinon, il risque de provoquer un débordement lorsque le couvercle est fermé.

Nous vous recommandons de remplir l'eau d'une des manières suivantes. Ouvrez le petit couvercle en le tournant et remplissez de l'eau par l'entrée du grand couvercle. N'oubliez pas de remettre le petit couvercle dans sa position d'origine lorsque le remplissage de l'eau est terminé.

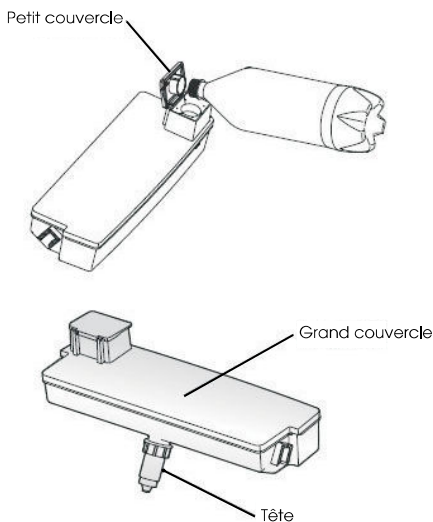

### Avertissement !

- Ne touchez pas d'autres parties lors du remplissage de l'eau, sinon il pourrait provoquer une fuite d'eau.
- D'autres boissons (telles que le lait, le jus, les boissons gazeuses, etc.), en particulier les boissons contenant des particules (qui peuvent entraîner un dysfonctionnement), à l'exception de l'eau potable, sont déconseillées d'être remplies.
- Il est interdit de remplir de l'eau chaude dans le réservoir d'eau.

### • Réception de l'eau

Vous devez utiliser une tasse appropriée pour recevoir l'eau sous le distributeur d'eau.

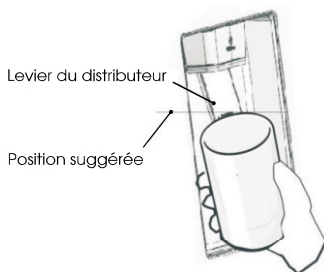

### Avertissement !

- Ne poussez pas le levier du distributeur d'eau vers l'avant sans une tasse en dessous, car il peut provoquer un déversement d'eau.
- Pour éviter que l'air froid ne s'échappe de l'armoire, gardez toujours les pièces du distributeur d'eau (en particulier la boîte de stockage d'eau et la tête) en place même si le distributeur est hors de service.

### • Nettoyage

1. Sortez le réservoir d'eau de la porte avec précaution, puis lavez le couvercle du réservoir et la tête légèrement dans l'eau.
2. Une fois le nettoyage de l'appareil terminé avec succès, vous devez le sécher de manière naturelle ou à l'aide d'un séchoir.
3. Si vous avez utilisé le distributeur pour plusieurs reprises, l'eau dans le bac de réception peut s'égoutter sur le sol, ce qui le rend humide, et vous devez nettoyer régulièrement le réservoir d'eau avec une serviette sèche avant le débordement.



Bac de réception

# Commandes d'affichage

Votre produit est équipé d'un panneau de commande qui se trouve sur le dessus à l'intérieur du réfrigérateur. Utilisez votre appareil conformément aux directives de commande suivantes.

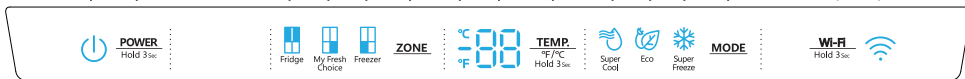

- A** Icône de puissance
- B** Contrôle de la puissance
- C** Icône de température du compartiment réfrigérateur
- D** Icône de température du compartiment My Fresh Choice
- E** Icône de température du compartiment congélateur
- F** Choix de zone
- G** Indicateur Celsius/Fahrenheit
- H** Température
- I** Contrôle de la température
- J** Icône de Super Cool
- K** Icône Eco
- L** Icône de Super Freeze
- M** Commande de mode
- N** Contrôle Wi-Fi
- O** Icône Wi-Fi

## PUISSANCE

Appuyez sur le bouton «  » et maintenez-le enfoncé pendant 3 secondes pour activer ou désactiver la fonction d'alimentation. Lorsque la fonction d'alimentation est activée, l'icône «  » s'allume et l'écran affiche «  ».

**REMARQUE :** Lorsque la fonction d'alimentation est activée, le réfrigérateur arrête de refroidir.

## Réglage des températures du compartiment

Lorsque vous réglez une température, vous définissez une température moyenne pour l'ensemble du compartiment. Les températures réelles du compartiment peuvent varier des températures affichées selon la quantité, l'emplacement des aliments conservés et la température ambiante de la pièce.



### Réglages de température recommandés

- Compartiment réfrigérateur : 39 °F (4 °C)
- Compartiment Fresh Choice : 19 °F (-7 °C)
- Compartiment congélateur : 0 °F (-18 °C)

## Celsius/Fahrenheit

Pour basculer entre les unités Celsius et Fahrenheit sur l'écran d'affichage, appuyez sur le bouton «  » et maintenez-le enfoncé pendant 3 secondes.

## Température du compartiment réfrigérateur (Frigidaire)

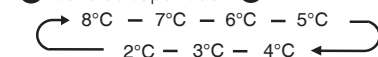
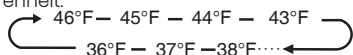

1. Appuyez sur le bouton « **ZONE** » à plusieurs reprises jusqu'à ce que l'icône «  » du réfrigérateur apparaisse.
2. Lorsque le réfrigérateur est allumé, l'icône «  » s'allume, puis appuyez sur le bouton «  » à plusieurs reprises pour faire défiler les réglages de température disponibles, de 46 °F (8 °C) à 36 °F (2 °C).

**REMARQUE :** Chaque fois que vous appuyez sur le bouton, le réglage est réduit d'un degré Celsius/Fahrenheit.





3. Relâchez le contrôle du bouton «  » lorsque le réglage de température souhaité apparaît.

## Température du compartiment My Fresh Choice

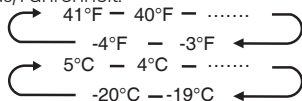

1. Appuyez sur le bouton « **ZONE** » à plusieurs reprises jusqu'à ce que l'icône de My Fresh Choice «  » apparaisse.
2. Lorsque My Fresh Choice est activé, l'icône «  » s'allume, puis appuyez sur le bouton «  » à plusieurs reprises pour faire défiler les réglages de température disponibles, de 41 °F (5 °C) à -4 °F (-20 °C).

**REMARQUE :** Chaque fois que vous appuyez sur le bouton, le réglage est réduit d'un degré Celsius/Fahrenheit.





3. Relâchez le contrôle du bouton «  » lorsque le réglage de température souhaité apparaît.

## Température du compartiment congélateur

1. Appuyez sur le bouton « **ZONE** » à plusieurs reprises jusqu'à ce que l'icône du Congélateur «  » apparaisse.
2. Lorsque le Congélateur est activé, l'icône «  » s'allume, puis appuyez sur le bouton «  » à plusieurs reprises pour faire défiler les réglages de température disponibles, de 7 °F (-14 °C) à -11 °F (-24 °C).

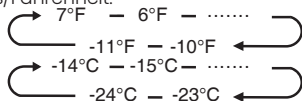
**REMARQUE :** Chaque fois que vous appuyez sur le bouton, le réglage est réduit d'un degré Celsius/Fahrenheit.



3. Relâchez le contrôle du bouton «  » lorsque le réglage de température souhaité apparaît.

## Super Cool (Super-refroidissement)

La fonction Super Cool permet de garder les aliments conservés dans le réfrigérateur à la température définie lorsque l'utilisation est intensive, que les charges sont grosses et que la température ambiante de la pièce est chaude.

La fonction Super Cool permet d'abaisser la température du compartiment réfrigérateur.

1. Appuyez sur le bouton « **MODE** » pour activer cette fonction. L'icône «  » s'allumera et l'indicateur de température du réfrigérateur affichera 36 °F(2 °C).
2. La fonction Super Cool s'éteindra automatiquement au bout de 3 heures.
3. Lorsque la fonction Super Cool est activée vous pouvez la désactiver en appuyant sur le bouton « **MODE** » ou en réglant la température du réfrigérateur. Pour désactiver manuellement la fonction Super Cool, le réglage de température du congélateur reviendra au réglage précédent.

## Super Freeze (Super-congélation)

La fonction Super Freeze permet d'abaisser rapidement la température à l'intérieur du congélateur de sorte que les aliments se congèlent plus rapidement que d'habitude. Cette fonction permet également de conserver les vitamines et la nutrition des aliments frais pendant une période plus longue.

1. Appuyez sur le bouton « **MODE** » à plusieurs reprises jusqu'à ce que l'icône Super Freeze apparaisse. Appuyez sur le bouton « **MODE** » pour activer cette fonction. L'icône «  » s'allumera et la température du congélateur est réglée à -11 °F(-24 °C).
2. La fonction Super Freeze s'éteint automatiquement au bout de 52 heures.
3. Lorsque la fonction Super Freeze est activée, vous pouvez la désactiver en appuyant sur le bouton « **MODE** » ou en réglant la température du congélateur. Pour désactiver manuellement la fonction Super Freeze, le réglage de température du congélateur reviendra au réglage précédent.

**REMARQUE :** Lorsque vous sélectionnez la fonction Super Freeze, assurez-vous qu'il n'y a pas de boissons en bouteille ou en canette (en particulier de boissons gazeuses) dans le compartiment congélateur. Les bouteilles et les cannettes peuvent exploser.

## Eco

Appuyez sur le bouton « **MODE** » pour activer la fonction Eco, l'icône «  » s'allumera. Lorsque la fonction Eco est activée, la température du réfrigérateur est automatiquement basculée à 43 °F(6 °C) et la température du congélateur est automatiquement basculée à 1 °F(-17 °C), la température du compartiment My Fresh Choice reste inchangée. Lorsque la fonction Eco est activée, vous pouvez la désactiver en appuyant sur le bouton « **MODE** » ou en réglant la température du réfrigérateur/congélateur, le réglage de température du réfrigérateur reviendra au réglage précédent.

## Alarme d'ouverture de la porte

Si une porte reste ouverte pendant plus de 2 minutes, une alarme sonnera pour vous alerter et le panneau de commande affichera «  ». L'alarme sonnera 3 fois par minute pendant 8 minutes.

• Pour désactiver l'alarme, fermez toutes les portes complètement.

## Mode démo

Le mode Démo est utilisé pour la présentation en magasin et il empêche le réfrigérateur de générer de l'air froid. En ce mode sans refroidissement, le réfrigérateur peut sembler fonctionner mais ne produire pas d'air froid. Le panneau d'affichage affichera des segments spéciaux comme suit.



Pour désactiver le mode Démo, appuyez simultanément sur les boutons « **POWER Hold 3s** » et « **Wi-Fi Hold 3s** » et maintenez-les enfoncés pendant 3 secondes et l'avertisseur sonore émet un son long.

## Fonction Wi-Fi

Cet appareil peut être contrôlé à distance par un téléphone intelligent ou une tablette.

Si l'appareil n'est pas connecté au réseau domestique, il fonctionnera comme un appareil ordinaire.

## De quoi avez-vous besoin pour connecter l'appareil ?

- Le signal du réseau local sans fil (Wi-Fi) doit être suffisamment puissant à l'endroit où l'appareil est installé.
- Le routeur du réseau domestique doit être connecté à Internet et la fonction Wi-Fi de l'appareil doit être activée.
- Le téléphone intelligent/la tablette doit être connecté(e) à Internet.
- Le système d'exploitation de votre téléphone intelligent/tablette doit être compatible avec l'application ConnectLife.

## Application ConnectLife

L'application ConnectLife peut être téléchargée gratuitement depuis l'App Store d'Apple ou le Google Play Store.



## Installation de l'application ConnectLife

1. Accédez à l'App Store (sur les appareils Apple), l'App Gallery (sur les appareils Huawei) ou le Google Play Store (sur les appareils Android) sur votre téléphone / tablette.
2. Recherchez « ConnectLife ».
3. Choisissez l'application ConnectLife et installez-la sur votre téléphone intelligent/tablette.





## Information !

Nous vous recommandons de télécharger et d'installer l'application mobile et de créer un compte ConnectLife avant d'essayer d'établir la connexion avec votre appareil.

### Connectez l'appareil au Wi-Fi

Une fois la fonction Wi-Fi activée, connectez votre appareil à votre routeur domestique afin de connecter votre appareil avec l'application mobile ConnectLife.

**Étape 1 :** Réglez l'appareil en mode de fonctionnement normal. Appuyez sur la touche «  » pendant environ 3 secondes. Vous avez accédé au menu de connexion réseau lorsque «  » apparaît à l'écran.



**Étape 2 :** Appuyez sur la touche « **MODE** » pour sélectionner «  » dans les 60 secondes.

**Étape 3 :** Appuyez sur la touche «  » pour confirmer le mode de sélection. Le symbole Wi-Fi commence à clignoter et le réseau de cet appareil est maintenant ouvert à la connexion pendant 5 minutes.

**Étape 4 :** Lorsque le symbole Wi-Fi est allumé, cela signifie que la connexion Wi-Fi a réussi. L'affichage reviendra à la normale.

### APPARIEMENT de l'Appareil

L'appareil peut être apparié avec votre appareil mobile. Il suffit d'appairer un autre utilisateur à votre appareil. Cela nécessite que votre appareil ait déjà été configuré à l'avance et est connecté à votre réseau domestique. Si ce n'est pas le cas, retournez et sélectionnez CONNECTION SETUP.

**Étape 1 :** Réglez l'appareil en mode de fonctionnement normal. Appuyez sur la touche «  » pendant environ 3 secondes. Vous avez accédé au menu de connexion réseau lorsque «  » apparaît à l'écran.



**Étape 2 :** Appuyez sur la touche « **MODE** » pour sélectionner «  » dans les 60 secondes.

**Étape 3 :** Appuyez sur la touche «  » pour confirmer le mode de sélection. Le réseau APPARIÉ de l'appareil est maintenant ouvert à la connexion pendant 5 minutes.

**Étape 4 :** Lorsque l'affichage revient à la normale, cela signifie que la connexion d'APPARIEMENT est réussie.

## Déliasion de tous les appareils APPARIEMENT

Par l'activation de cette fonction, cet appareil sera déconnecté de tous les comptes utilisateurs des appareils appariés.

**Étape 1 :** Réglez l'appareil en mode de fonctionnement normal. Appuyez sur la touche «  » pendant environ 3 secondes. Vous avez accédé au menu de connexion réseau lorsque «  » apparaît à l'écran.

**Étape 2 :** Appuyez sur la touche « **MODE** » pour sélectionner «  » dans les 60 secondes.

**Étape 3 :** Appuyez sur la touche «  » pour confirmer le mode de sélection afin de réaliser la déconnexion.

**Étape 4 :** Une fois que l'appareil est délié, il entrera automatiquement dans l'état du réseau de distribution, l'icône «  » clignote, et le temps du réseau de distribution est jusqu'à 5 minutes.



## Caractéristiques

### Informations importantes à connaître sur les étagères et les couvercles en verre :

Ne nettoyez pas les étagères ou les couvercles en verre avec de l'eau chaude lorsqu'ils sont froids. Les étagères et les couvercles peuvent se briser s'ils sont exposés à des changements soudains de température ou à des impacts, tels qu'une bousculade. Le verre trempé est conçu pour s'éclater en de nombreux morceaux de taille caillou. C'est normal. Les étagères et les couvercles en verre sont lourds. Utilisez vos deux mains lorsque vous les retirez pour éviter toute chute.

### Réfrigérateur

**IMPORTANT :** Pour éviter d'endommager les portes, assurez-vous que toutes les étagères et les tiroirs sont complètement poussés dans l'armoire avant de fermer une porte.

### Étagères réglables

La hauteur des étagères peut être ajustée en fonction de vos besoins de stockage.

1. Pour retirer une étagère, soulevez-la doucement vers le haut, puis tirez-la vers l'avant jusqu'à ce que l'extrémité de l'étagère dépasse le support de rail.

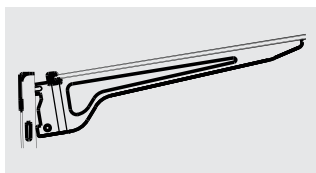
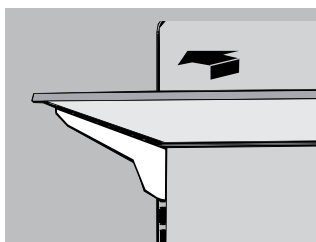

2. Pour réinstaller une étagère, faites glisser délicatement l'étagère dans le compartiment réfrigérateur, puis abaissez-la sur le support de rail.

### Balconnets amovibles

Les balconnets situés au milieu de la porte sont réglables.

Pour retirer et remplacer un balconnet :

1. Tenez les deux côtés du balconnet avec les mains et soulevez-le vers le haut.
2. Tirez le balconnet vers l'extérieur.
3. Remettez le balconnet en place en l'insérant au-dessus du support et en l'appuyant vers le bas jusqu'à ce qu'il s'enclenche.

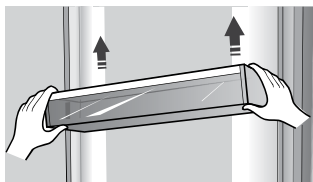

**Remarque :** La qualité de vos glaçons sera seulement aussi bonne que celle de l'eau alimentée à votre machine à glaçons. Évitez de raccorder la machine à glaçons à une source d'eau adoucie. Les substances chimiques de l'adoucisseur d'eau (comme le sel) peuvent endommager les pièces de la machine à glaçons et conduire à des glaces de mauvaise qualité. S'il est impossible d'éviter une source d'eau adoucie, assurez-vous que l'adoucisseur d'eau fonctionne correctement et qu'il est bien entretenu.

### Informations générales sur l'utilisation

- Lors de la première mise sous tension du réfrigérateur après une période hors-service, laissez le réfrigérateur refroidir au moins 2 heures avant d'y charger des aliments.
- Ne bloquez pas les événements de circulation d'air avec les aliments stockés.
- Rangez les aliments de manière à ce que l'air puisse circuler librement autour d'eux.
- Couvrez ou enrobez bien les aliments stockés pour éviter le transfert d'odeurs.
- Une fois décongelés, les aliments se détérioreront rapidement. Les aliments décongelés ne doivent pas être recongelés.
- Les boissons en bouteille ou en canette ne doivent pas être conservées dans le compartiment congélateur. Les bouteilles et les cannettes peuvent exploser.



Pour éviter la contamination des aliments, veuillez respecter les instructions suivantes :

- L'ouverture de la porte pendant de longues périodes peut provoquer une augmentation significative de la température dans les compartiments de l'appareil.
- Nettoyez régulièrement les surfaces qui peuvent entrer en contact avec les aliments et les systèmes de drainage accessibles.

- Conservez la viande et le poisson crus dans des contenants appropriés au réfrigérateur, de sorte qu'ils ne soient pas en contact avec d'autres aliments ou qu'ils ne s'égouttent pas sur d'autres aliments,
- Les compartiments d'aliments surgelés de deux étoiles sont adaptés pour conserver des aliments pré-congelés, conserver ou préparer de la crème glacée et des glaçons.
- Les compartiments d'une, deux et trois étoiles ne sont pas adaptés pour congeler les aliments frais.

No.	Type de compartiments	Température de conservation cible (°C)	Aliments appropriés
1	Réfrigérateur	+2~+8	Œufs, aliments cuits, aliments emballés, fruits et légumes, produits laitiers, gâteaux, boissons et autres aliments qui ne conviennent pas à la congélation.
2	(***)*-Congélateur	≤-18	Fruits de mer (poissons, crevettes, crustacés), produits aquatiques d'eau douce et produits carnés (recommandés pour 3 mois, plus la durée de conservation est longue, moins le goût et la nutrition sont bons), adaptés aux aliments frais surgelés.
3	**-*Congélateur	≤-18	Fruits de mer (poissons, crevettes, crustacés), produits aquatiques d'eau douce et produits carnés (recommandés pour 3 mois, plus la durée de conservation est longue, moins le goût et la nutrition sont bons), ne pas adaptés aux aliments frais congelés.
4	**-*Congélateur	≤-12	Fruits de mer (poissons, crevettes, crustacés), produits aquatiques d'eau douce et produits carnés (recommandés pour 2 mois, plus la durée de conservation est longue, moins le goût et la nutrition sont bons), ne pas adaptés aux aliments frais congelés.
5	*-Congélateur	≤-6	Fruits de mer (poissons, crevettes, crustacés), produits aquatiques d'eau douce et produits carnés (recommandés pour 1 mois, plus la durée de conservation est longue, moins le goût et la nutrition sont bons).
6	0 étoile	-6-0	Porc frais, bœuf, poisson, poulet, certains aliments emballés, etc. (recommandé de le consommer dans la même journée, de préférence pas plus de 3 jours). Aliments transformés partiellement encapsulés (aliments non congelables)
7	Refroidissement	-2~+3	Porc frais / congelé, bœuf, poulet, produits aquatiques d'eau douce, etc. (7 jours au-dessous de 0 °C et au-dessus de 0 °C est recommandé pour la consommation dans la même journée, de préférence pas plus de 2 jours). Fruits de mer (au-dessous de 0 °C pendant 15 jours, il n'est pas recommandé de les conserver au-dessus de 0 °C)
8	Aliments frais	0~+4	Porc frais, bœuf, poisson, poulet, aliments cuits, etc. (Recommandé pour les consommer dans la même journée, de préférence pas plus de 3 jours).
9	Vin	+5~+20	vin rouge, vin blanc, vin mousseux etc.

**REMARQUE :** Veuillez conserver différents aliments en fonction des compartiments ou de la température de stockage cible de vos produits achetés.

· Si l'appareil de réfrigération est laissé vide pendant de longues périodes, éteignez-le, dégivrez-le, nettoyez-le, séchez-le et laissez la porte ouverte pour éviter le développement de moisissures dans l'appareil.

**Nettoyage du distributeur d'eau (spécial pour les produits avec distributeur d'eau) :**

· Nettoyez les réservoirs d'eau s'ils n'ont pas été utilisés pendant 48 h ; rincez le système d'eau raccordé à une alimentation en eau si l'eau n'a pas été prise pendant 5 jours.

**AVERTISSEMENT !** Les aliments doivent être emballés dans des sacs avant d'être stockés dans le réfrigérateur, et les liquides doivent être emballés dans des bouteilles ou des récipients avec capsule pour éviter le problème, car la structure de conception du produit n'est pas facile à nettoyer.

# Entretien du réfrigérateur

## Nettoyage

Les sections réfrigérateur et congélateur se dégivrent toutes deux automatiquement. Cependant, il faut nettoyer les deux sections environ une fois par mois pour éviter l'accumulation d'odeurs. Essuyez immédiatement les déversements. Pour éviter le transfert d'odeur et le dessèchement des aliments, emballez ou couvrez bien les aliments.

### **AVERTISSEMENT**



#### **Risque d'explosion**

Utilisez un nettoyant ininflammable. Le non-respect de cet avertissement peut causer la mort, une exploitation ou un incendie.

### **IMPORTANT :**

- N'utilisez pas de produits chimiques agressifs, d'ammoniac, d'eau de javel, de détergent concentré, de solvants, d'abrasifs ou de tampons à récurer pour le métal pour nettoyer l'intérieur ou l'extérieur de votre réfrigérateur. Ils peuvent endommager et/ou décolorer la finition du réfrigérateur.
- N'utilisez pas d'eau chaude pour nettoyer les étagères en verre lorsqu'elles sont encore froides. Le verre peut se briser lorsqu'il est exposé à des changements soudains de températures ou à un impact.

### **Nettoyage des pièces de l'étagère**

- Lors du nettoyage des pièces de l'étagère, les pièces de l'étagère inférieure retirées doivent être placées à l'horizontale, soit à l'avant, soit à l'arrière, pour éviter que le support d'étagère ne tombe.
- Si les pièces de l'étagère sont placées à un angle, le côté des pièces de l'étagère touche le sol. Lorsque la force de nettoyage n'est pas correcte, le support d'étagère est facile à tomber.

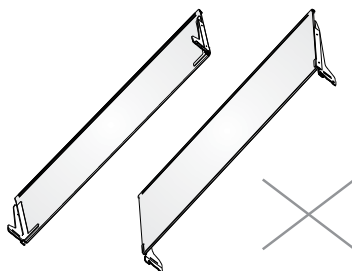

### **AVERTISSEMENT**



#### **Risque de choc électrique**

Débranchez votre appareil ou coupez l'alimentation avant de procéder au nettoyage. Le non-respect de cet avertissement peut causer la mort, un choc électrique ou des blessures corporelles.

1. Débranchez le réfrigérateur ou coupez l'alimentation.
2. Nettoyez l'intérieur. Lavez à la main, rincez et séchez soigneusement les pièces amovibles et les surfaces intérieures. Utilisez une éponge propre ou un chiffon doux et un détergent doux dans de l'eau chaude.
3. Nettoyez les joints de porte (joints). Un joint de porte sale ou collant peut adhérer à l'armoire et se déchirer lorsque vous ouvrez la porte. Lavez à la main les joints de porte avec un chiffon doux, une solution de détergent doux et de l'eau chaude. Rincez-les avec de l'eau propre et séchez-les soigneusement.
4. Nettoyez les surfaces extérieures. Lavez les surfaces extérieures avec un chiffon doux ou une éponge douce propre et un détergent doux dans de l'eau chaude. Rincez les surfaces avec de l'eau propre et chaude et séchez-les immédiatement pour éviter les taches d'eau.
5. Rebranchez le réfrigérateur ou reconnectez l'alimentation.

## Lampes

Ce produit contient des sources lumineuses de classe d'efficacité énergétique G sur le dessus et les côtés du compartiment réfrigérateur.

**IMPORTANT :** Votre réfrigérateur est équipé des lampes DEL. Ces lampes sont conçues pour durer pendant toute la durée de vie de votre réfrigérateur. Cependant, si une lampe cesse de fonctionner, veuillez contacter un technicien qualifié pour la remplacer.

## Entretien en cas de vacances et de déplacement

### Vacances

**Si vous choisissez de laisser le réfrigérateur en marche pendant votre absence :**

1. Épuisez tous les périssables et congelez les autres articles.

**Si vous choisissez d'atteindre le réfrigérateur avant de partir :**

1. Retirez tous les aliments du compartiment réfrigérateur et du compartiment congélateur.
2. Débranchez le réfrigérateur ou coupez l'alimentation.
3. Nettoyez le réfrigérateur, essuyez-le et séchez-le soigneusement.
4. Attachez des blocs de caoutchouc ou de bois sur le dessus des deux portes pour les maintenir ouvertes jusqu'à ce que l'air suffisant y entre. Cela empêche les odeurs et les moisissures de s'accumuler.

### Déplacement

#### **AVERTISSEMENT**



##### **Risque d'incendie ou d'explosion**

Ne percez pas les tuyaux de réfrigérant. Suivez attentivement les instructions de manipulation. Réfrigérant inflammable utilisé. Le non-respect de cet avertissement peut causer la mort, une exploitation ou un incendie.

**IMPORTANT :** Manipulez le réfrigérateur avec précaution lorsque vous le déplacez pour éviter d'endommager les tuyaux de réfrigérant et d'augmenter le risque de fuite.

#### **AVERTISSEMENT**

##### **Risque de poids excessif**

Affectez deux personnes ou plus pour déplacer et installer le réfrigérateur. Le non-respect de cet avertissement peut causer des blessures au dos ou d'autres blessures.

Lorsque vous déplacez votre réfrigérateur vers une nouvelle maison, suivez les étapes suivantes pour le préparer au déplacement.

1. Retirez tous les aliments du réfrigérateur et emballez tous les aliments congelés dans de la glace sèche.
2. Débranchez le réfrigérateur.
3. Nettoyez le réfrigérateur, essuyez-le et séchez-le soigneusement.

4. Sortez toutes les pièces amovibles, emballez-les bien et attachez-les ensemble afin qu'elles ne se déplacent pas ni s'entrechoquent pendant le déplacement.
5. Soulevez les pieds de mise à niveau de sorte qu'ils ne grattent pas le plancher. Référez-vous à « Mise à niveau du réfrigérateur ».
6. Fixez les portes fermées et attachez le cordon d'alimentation à l'arrière du réfrigérateur. Lorsque vous arrivez à votre nouvelle maison, remettez tout en position. Référez-vous à la section « Instructions d'installation » pour les instructions de préparation.

### Réinstallation / Réutilisation du réfrigérateur

Si le réfrigérateur a été placé dans une position horizontale ou inclinée pendant une certaine période, attendez 4 heures avant de le brancher pour permettre à l'huile de s'écouler dans le compresseur.

1. Nettoyez le réfrigérateur. Référez-vous à « Nettoyage ».
2. Placez le réfrigérateur à l'endroit et au niveau désirés. Référez-vous à « Instructions d'installation ».

#### **AVERTISSEMENT**



##### **Risque de choc électrique**

Branchez l'appareil sur une prise de courant à 3 broches mise à la terre.

Ne retirez pas la broche de mise à terre de la fiche du cordon d'alimentation.

N'utilisez pas d'adaptateur.

N'utilisez pas de rallonge.

Le non-respect de cet avertissement peut causer la mort, un incendie ou un choc électrique.

3. Branchez l'appareil sur une prise de courant à 3 broches mise à la terre.

# Dépannage

**Essayez d'abord les solutions suggérées ici afin d'empêcher le coût d'un appel de service inutile. Le réfrigérateur ne fonctionne pas**

PROBLÈME	CAUSE(S) POSSIBLE(S)	SOLUTION
Le réfrigérateur ne fonctionne pas	Le réfrigérateur est débranché de la prise de courant.	Branchez le réfrigérateur sur une prise de courant à 3 broches mise à la terre.
	Le disjoncteur est déclenché ou le fusible est brûlé.	Réinitialisez / Activez le disjoncteur ou remplacez le fusible.
	Le réfrigérateur est en mode de dégivrage.	Attendez la fin du cycle de dégivrage et le redémarrage du système de refroidissement.
Le compresseur du réfrigérateur fonctionne fréquemment ou pendant de longues périodes  <b>Remarque :</b> Ce réfrigérateur est conçu pour fonctionner pendant de plus longues périodes à une consommation d'énergie plus faible.	Le réfrigérateur est branché pour la première fois.	C'est normal. Attendez 24 heures pour que le réfrigérateur refroidisse.
	Des aliments chauds ou de grande quantité ont été ajoutés.	C'est normal.
	La porte est laissée ouverte ou le réfrigérateur n'est pas à niveau.	Vérifiez qu'un objet empêche la fermeture de la porte. Mettez le réfrigérateur à niveau. Référez-vous à « Mise à niveau du réfrigérateur ».
	Temps chaud ou ouvertures fréquentes.	C'est normal.
	Le régulateur de température est mis sur le réglage le plus froid.	Réglez la température sur un réglage plus chaud.
Le réfrigérateur a une odeur	Les aliments ne sont pas scellés ou enrobés correctement.	Refermez l'emballage. Placez une boîte de bicarbonate de soude ouverte dans le réfrigérateur, remplacez-la tous les 3 mois.
	L'intérieur doit être nettoyé.	Nettoyez l'intérieur. Référez-vous à « Nettoyage ».
	Les aliments sont conservés trop longtemps.	Jetez les aliments avariés.
La lumière ne s'allume pas	Le réfrigérateur est débranché de la prise de courant.	Branchez le réfrigérateur sur une prise de courant à 3 broches mise à la terre.
	La lampe DEL est brûlée.	Contactez un technicien qualifié pour remplacer la DEL brûlée.
Les portes ne ferment pas correctement	Le réfrigérateur n'est pas à niveau.	Référez-vous à « Mise à niveau du réfrigérateur ».
	Quelque chose bloque la fermeture de la porte.	Vérifiez et éliminez les obstructions.
Vibrations ou cliquetis	Le réfrigérateur ne repose pas fermement sur le plancher.	Référez-vous à « Mise à niveau du réfrigérateur ».
Sons normaux	Il semble que de l'eau s'écoule du réfrigérateur.	Le réfrigérant circulant dans les lignes émettra ce son lorsque le compresseur se démarre et s'arrête.
		Le réfrigérateur possède un système de dégivrage automatique. L'eau dégivrée émettra ce son.
	Bruits de bourdonnement ou de ronflement	Le compresseur et les ventilateurs utilisés pour la circulation de l'air froid peuvent émettre ce son. Si le réfrigérateur n'est pas à niveau, le son sera plus fort.
	Bruits de craquement ou de cliquetis	Les pièces intérieures émettront ce son lorsqu'elles se contractent et se dilatent en réponse aux changements de température.
Bruit d'éclatement	Il peut se produire pendant le dégivrage automatique.	

## Température et humidité

PROBLÈME	CAUSE(S) POSSIBLE(S)	SOLUTION
Le réfrigérateur ou le congélateur est trop chaud	Le régulateur de température n'est pas mis au réglage assez froid.	Ajustez le compartiment à un réglage plus froid ; attendez 24 heures pour que la température s'ajuste.
	Les portes sont ouvertes fréquemment ou laissées ouvertes.	Limitez l'ouverture des portes pour maintenir la température interne. Vérifiez qu'un objet empêche la fermeture de la porte.
	Des aliments chauds ont été ajoutés récemment.	Patiencez que les aliments et le réfrigérateur refroidissent.
	L'espace entre l'arrière du réfrigérateur et le mur est trop étroit.	Réservez un espace de 5 cm entre l'arrière du réfrigérateur et le mur.
	Les objets à l'arrière des compartiments bloquent la circulation d'air.	Ne rangez pas d'articles au-delà du bord des étagères en verre ; ne placez pas d'articles contre les côtés des compartiments ou directement devant les orifices d'aération.
Le réfrigérateur ou le congélateur est trop froid	Le régulateur de température n'est pas mis au réglage trop froid.	Ajustez la température interne du compartiment au prochain réglage plus chaud ; attendez 24 heures pour que la température s'ajuste.
Humidité à l'extérieur ou à l'intérieur du réfrigérateur	Humidité élevée	Ceci est normal pendant une période de forte humidité. Séchez la surface et ajustez la température à un réglage légèrement plus froid.
	Les portes sont ouvertes fréquemment ou laissées ouvertes.	Garde la porte fermée. Vérifiez qu'un objet empêche la fermeture de la porte. Mettez le réfrigérateur à niveau. Référez-vous à « Mise à niveau du réfrigérateur ».
	Le récipient d'eau dans le réfrigérateur est ouvert.	Couvrez ou scellez le récipient
Givre ou cristaux de glace sur les aliments congelés	La porte du congélateur est laissée ouverte ou ouverte fréquemment.	Limitez l'ouverture des portes pour maintenir la température interne. Vérifiez qu'un objet empêche la fermeture de la porte.
	Le réfrigérateur n'est pas à niveau.	Mettez le réfrigérateur à niveau. Référez-vous à « Mise à niveau du réfrigérateur ».
	Des objets bloquent les orifices d'aération du congélateur et empêchent la bonne circulation de l'air.	Éloignez les objets du panneau arrière.
Congélation des aliments dans le réfrigérateur	Les aliments sont placés trop près de l'orifice d'aération.	Éloignez les objets de l'arrière et du haut du réfrigérateur.
	Le régulateur de température est mis au réglage trop froid.	Ajustez la température à un réglage moins froid.

# Mise au rebut de l'appareil

## DANGER

Il est interdit d'éliminer cet appareil comme des déchets ménagers.

### Matériaux d'emballage

Les matériaux d'emballage avec le symbole de recyclage sont recyclables. Jetez l'emballage dans un contenant de collecte de déchets approprié pour le recycler.



### Avant la mise au rebut de l'appareil

1. Retirez la fiche d'alimentation de la prise de courant.
2. Coupez le cordon d'alimentation et jetez-le avec la fiche d'alimentation.

## AVERTISSEMENT

Les réfrigérateurs contiennent des réfrigérants et des gaz dans l'isolation. Le réfrigérant et les gaz doivent être éliminés de manière professionnelle, car ils peuvent provoquer des lésions oculaires ou l'ignition.

Assurez-vous que le tuyau de réfrigérant n'est pas endommagé avant de l'éliminer correctement.

	Mise au rebut correcte de ce produit
 	<p>Ce symbole sur le produit ou dans son emballage indique que ce produit ne peut être considéré comme déchets domestique. Portez l'appareil auprès d'un centre de recyclage agréé, spécialisé dans les appareils électroménagers. En vous assurant que ce produit est éliminé correctement, vous contribuerez à prévenir les conséquences potentielles négatives sur l'environnement et la santé humaine, qui pourraient être causées par une manipulation inappropriée des déchets de ce produit. Pour des informations plus détaillées sur le recyclage de ce produit, veuillez contacter votre conseil local, votre service d'élimination des déchets ménagers ou le magasin où vous avez acheté le produit.</p>

# Hisense

life reimagined

## **MANUALE OPERATIVO PER L'UTENTE**

Prima della messa in funzione di questo apparecchio, leggere attentamente il presente manuale e conservarlo per riferimento futuro.

Italiano

Grazie per aver scelto Hisense. Siamo certi che sarà un piacere per te utilizzare il tuo nuovo frigorifero. In ogni caso, prima di usare l'elettrodomestico, ti consigliamo di leggere attentamente le istruzioni, che forniscono dettagli sull'installazione e sull'utilizzo del prodotto. Ti preghiamo di conservare il manuale per riferimento in futuro.

## Sommario

<b>SICUREZZA DEL FRIGORIFERO.....</b>	<b>3</b>
<b>COMPONENTI E FUNZIONALITÀ.....</b>	<b>11</b>
<b>REQUISITI DI INSTALLAZIONE.....</b>	<b>12</b>
Requisiti di Sicurezza.....	12
Requisiti Elettrici.....	12
<b>ISTRUZIONI DI INSTALLAZIONE.....</b>	<b>13</b>
Disimballa il Frigorifero.....	13
Completare l'Installazione.....	13
Livellare il Frigorifero.....	13
Allineare le Porte.....	14
<b>UTILIZZO FRIGORIFERO.....</b>	<b>14</b>
Apertura e Chiusura Porte.....	14
Erogatore d'Acqua.....	15
Utilizzare i Controlli.....	17
Caratteristiche.....	20
Informazioni di Utilizzo Generali.....	20
<b>CURA DEL FRIGORIFERO.....</b>	<b>22</b>
Pulizia.....	22
Luci.....	22
Assistenza per Spostamenti o Vacanza.....	23
Reinstallare/Utilizzare Ancora il Frigorifero.....	23
<b>RISOLUZIONE DEI PROBLEMI.....</b>	<b>24</b>
<b>SMALTIMENTO DELL'APPARECCHIO.....</b>	<b>26</b>



# Sicurezza del Frigorifero

## La tua sicurezza e la sicurezza degli altri sono molto importanti.

Abbiamo fornito molte comunicazioni di sicurezza importanti in questo manuale e sul tuo elettrodomestico. Leggerli sempre e rispettare tutti i messaggi di sicurezza.



Questo è il simbolo di avvertenza sulla sicurezza.

Questo simbolo avvisa in caso di potenziali pericoli che possono causare lesioni o morte. Tutti i messaggi di sicurezza seguiranno il simbolo di avviso di sicurezza e la parola "PERICOLO" "AVVERTENZA" o "ATTENZIONE".

Queste parole significano:

### **PERICOLO**

Una situazione di pericolo imminente. Potresti essere ucciso o seriamente ferito se non segui immediatamente le istruzioni.

### **AVVERTENZA**

Una situazione di pericolo imminente che, se non evitata, potrebbe causare morte o lesioni personali.

### **ATTENZIONE**

Una situazione di pericolo imminente che, se non evitata, potrebbe causare in un infortunio lieve o moderata.

Tutti i messaggi di sicurezza illustreranno i rischi potenziali, come ridurre le possibilità di lesione e cosa accade nel caso in cui non siano seguite le istruzioni.



## Informazioni di avvertenza e sicurezza

Per sicurezza e per un uso corretto, prima di installare e usare l'apparecchio per la prima volta, si consiglia di leggere attentamente il presente manuale, compresi i consigli e le avvertenze. Per evitare errori e incidenti è importante assicurarsi che tutte le persone che utilizzano l'apparecchio abbiano piena familiarità con il suo funzionamento e funzioni di sicurezza. Salvare queste istruzioni e assicurarsi che accompagnino l'apparecchio se viene trasferito o venduto, in modo che chiunque lo stia utilizzando, durante tutto il ciclo di vita, sia sufficientemente informato sul suo uso e consapevole degli avvisi di sicurezza.

Per garantire la propria incolumità e la sicurezza della proprietà, custodire le presenti avvertenze del manuale di istruzioni, dal momento che il produttore non è responsabile di danni causati da negligenza.

## **Sicurezza per i bambini e altri soggetti vulnerabili**

### ➤ Secondo la norma EN

Questo apparecchio può essere utilizzato da bambini di età superiore agli 8 anni e persone con ridotte capacità fisiche, sensoriali o mentali o mancanza di esperienza e conoscenza, qualora siano controllati o istruiti all'uso dell'apparecchio in modo sicuro e comprendano i rischi derivanti. I bambini non devono giocare con l'apparecchio. La pulizia e la manutenzione da parte dell'utente non devono essere effettuate da bambini non sorvegliati. I bambini di età compresa tra 3 e 8 anni sono autorizzati a caricare e scaricare apparecchi di refrigerazione.

### ➤ Secondo la norma IEC

Quest'apparecchio non deve essere utilizzato da persone (bambini inclusi) con capacità fisiche, sensoriali o mentali ridotte, o in mancanza di esperienza e conoscenza, a meno che non siano controllati o istruiti all'uso dell'apparecchio in modo sicuro e comprendano i rischi derivanti.

- I bambini dovrebbero essere supervisionati per assicurarsi che non giochino con l'apparecchio.
- Mantenere la confezione lontano dai bambini, dal momento che esiste un rischio di soffocamento.
- Se si vuole rottamare l'apparecchio, staccare la spina dalla presa, tagliare il cavo di collegamento (il più vicino possibile all'apparecchio) e rimuovere la porta per evitare che i bambini che giocano subiscano scosse elettriche o vi rimangano chiusi al suo interno.
- Se questo apparecchio, con una chiusura magnetica, sostituisce un elettrodomestico vecchio con un blocco a molla (fermo) sulla porta o coperchio, assicurarsi di rendere il blocco inservibile, prima di smaltire il vecchio apparecchio. Questo consentirà di evitare che diventi una trappola mortale per un bambino.



## Sicurezza generale

- Questo elettrodomestico deve essere utilizzato in applicazioni domestiche e simili come:
  - aree di cucina per il personale in negozi, uffici e altri ambienti di lavoro;
  - agriturismi e dai clienti in hotel, motel e altri ambienti di tipo residenziale;
  - ambienti di tipo bed and breakfast;
  - ristoranti e simili attività di vendita non al dettaglio.
- Non conservare sostanze esplosive, come bombolette spray con propellente infiammabile, in quest'apparecchio.
- Se il cavo di alimentazione è danneggiato, deve essere sostituito dal produttore, dal suo servizio di assistenza o da personale qualificato al fine di evitare situazioni pericolose.
- **AVVERTENZA** — Mantenere le aperture per la ventilazione libere da ostruzioni, sia dell'intera struttura sia dei componenti integrati.
- **AVVERTENZA** — Non utilizzare dispositivi meccanici o altri mezzi per accelerare il processo di sbrinamento, diversi da quelli consigliati dal produttore.
- **AVVERTENZA** — Non danneggiare il circuito refrigerante.
- **AVVERTENZA** — Non utilizzare apparecchi elettrici all'interno degli scomparti per la conservazione degli alimenti, a meno che non siano del tipo consigliato dal produttore.
- Il refrigerante e il gas di isolamento esplosivo sono infiammabili. Per lo smaltimento dell'apparecchio, farlo solo in un centro di smaltimento autorizzato. Non esporre a fonti di combustione.
- **AVVERTENZA** — Quando si posiziona l'apparecchio, assicurarsi che il cavo di alimentazione non sia intrappolato o danneggiato.
- **AVVERTENZA** — Riempire il contenitore d'acqua solo con acqua potabile.

- **AVVERTENZA** — Non individuare più prese portatili o alimentatori portatili sul retro dell'apparecchio.

### **Sostituzione del LED**

- **AVVERTENZA** — L'illuminazione LED non dev'essere sostituita dall'utente! Se l'illuminazione LED è danneggiata, contattare l'assistenza tecnica.

### **Refrigerante**

Il refrigerante isobutano (R600a) è contenuto all'interno del circuito frigorifero dell'apparecchio, un gas naturale con un elevato livello di compatibilità ambientale, che è tuttavia infiammabile. Durante il trasporto e l'installazione dell'apparecchio, assicurarsi che nessuno dei componenti del circuito di refrigerazione sia danneggiato.

Il refrigerante (R600a) è infiammabile.

- **AVVERTENZA** — I frigoriferi contengono refrigerante e gas nell'isolamento. Il refrigerante e i gas devono essere smaltiti professionalmente in quanto possono causare lesioni agli occhi o combustione. Assicurarsi che la tubatura del circuito del refrigerante non sia danneggiata prima del corretto smaltimento.



### **Avvertenza: rischio di incendio/materiali infiammabili**

Qualora il circuito refrigerante risulti danneggiato:

- Non esporre a fiamme libere o fonti di combustione. Areare abbondantemente il locale in cui si trova l'apparecchio.

È pericoloso alterare le specifiche o modificare il prodotto in alcun modo.

Eventuali danni al cavo potrebbero causare un corto circuito, incendi e/o scosse elettriche.

## **Sicurezza elettrica**

- Il cavo di alimentazione non deve essere prolungato.
- Assicurarsi che la spina non venga schiacciata o danneggiata. Una spina schiacciata o danneggiata può surriscaldarsi e causare un incendio.
- Assicurarsi che sia possibile accedere alla spina dell'apparecchio.
- Non tirare il cavo principale.
- Se la presa di corrente è allentata, non inserire il cavo di alimentazione. Esiste un rischio di scossa elettrica o incendio.

Non bisogna utilizzare l'apparecchio senza il coperchio della lampadina interna.

- Il frigorifero funziona solo con alimentazione monofase di corrente alternata di 220~240V/50Hz. Se la fluttuazione della tensione nel distretto dell'utente è così grande che la tensione supera il valore di cui sopra, per motivi di sicurezza, assicurarsi di applicare un regolatore di tensione automatico a corrente alternata di oltre 350W al frigorifero. Il frigorifero deve utilizzare una presa di corrente specifica, invece di una in comune con altri apparecchi elettrici. La sua spina deve corrispondere alla presa con filo di terra.

## **Uso quotidiano**

- Con il fine di rilevare la temperatura e l'umidità in prossimità dell'apparecchio e migliorarne il funzionamento, aggiungere sensori di temperatura e umidità all'esterno della scatola del dispositivo.
- Non conservare gas o liquidi infiammabili all'interno dell'apparecchio, esiste il rischio di esplosione.
- Non utilizzare apparecchi elettrici all'interno dell'apparecchio (ad es. macchine elettriche per gelati, frullatori, ecc.).

- Quando si scollega la spina, scollegare sempre la spina dalla presa di corrente, non tirare il cavo.
- Non posizionare oggetti caldi in prossimità dei componenti in plastica di questo apparecchio.
- Non posizionare prodotti alimentari contro l'uscita dell'aria sulla parete posteriore.
- Conservare alimenti congelati preconfezionati in conformità alle istruzioni del produttore di alimenti surgelati.
- Le raccomandazioni di conservazione del produttore degli apparecchi devono essere rigorosamente rispettate. Fare riferimento alle relative istruzioni per la conservazione.
- Non collocare bevande gassate o frizzanti nello scomparto congelatore perché creano pressione sul recipiente causandone l'esplosione e conseguenti danni all'apparecchio.
- I surgelati possono causare bruciature da gelo se consumati direttamente dal congelatore.
- Non posizionare l'apparecchio in contatto con la luce solare diretta.
- Mantenere candele, lampade e altri oggetti con fiamme libere lontani dall'apparecchio in modo che non vi sia rischio di combustione.
- L'apparecchio è destinato solo alla conservazione di alimenti e/o bevande in ambito domestico, come illustrato in questo libretto di istruzioni. L'apparecchio è pesante. Si deve prestare attenzione durante lo spostamento.
- Non rimuovere né toccare oggetti dal congelatore con le mani umide/bagnate, in quanto ciò potrebbe causare abrasioni cutanee o ustioni da gelo/ congelatore.
- Non salire mai sulla base, sui cassetti, sulle porte, ecc. né usarli come supporti.

- Gli alimenti surgelati non devono essere ricongelati una volta scongelati.
- Non consumare ghiaccioli o cubetti di ghiaccio direttamente dal congelatore in quanto ciò può causare bruciateure alla bocca e alle labbra.
- Per evitare che cadano elementi o provocare lesioni personali o danni all'apparecchio, non sovraccaricare i cestelli della porta o evitare di sovraccaricare i ripiani.
- **AVVERTENZA** - Il cibo deve essere confezionato in sacchetti prima di essere introdotto nel frigorifero. I liquidi devono essere conservati in bottiglie o contenitori tappati per evitare fuoriuscite, giacché la forma della struttura del prodotto non è facile da pulire.
- Questo apparecchio di refrigerazione non è destinato per un utilizzo da incasso.



### **Attenzione!**

#### **Manutenzione e pulizia**

- Prima della manutenzione, spegnere l'apparecchio e staccare la spina dalla presa di corrente.
- Non pulire l'apparecchio con oggetti metallici, pulitori a vapore, oli essenziali, solventi organici o detergenti abrasivi.
- Non utilizzare oggetti appuntiti per sbrinare l'apparecchio. Utilizzare un raschietto di plastica.

#### **Installazione Importante!**

- Per il collegamento elettrico seguire attentamente le istruzioni riportate in questo manuale.
- Disimballare l'apparecchio e verificare la presenza di danni. Non collegare l'apparecchio se è danneggiato. Segnalare immediatamente gli eventuali danni al proprio rivenditore. In questo caso conservare il materiale di imballaggio.
- Si consiglia di attendere almeno quattro ore prima di collegare l'apparecchio affinché il liquido fluisca nuovamente nel compressore.

- È necessaria un'adeguata ventilazione intorno all'apparecchio, senza la quale vi è un rischio di surriscaldamento. Per ottenere una ventilazione sufficiente, seguire le istruzioni di installazione. Se possibile il retro del prodotto non dovrebbe essere troppo vicino ad una parete per evitare che le parti calde vi entrino in contatto (compressore, condensatore) e prevenire il rischio di incendio, in conformità alle relative istruzioni per l'installazione.
- L'apparecchio deve essere mantenuto a distanza da termosifoni o fornelli.
- Assicurarsi che la spina sia accessibile dopo l'installazione dell'apparecchio.

### **Manutenzione**

- Tutti gli interventi elettrici necessari per la manutenzione devono essere effettuati da un elettricista qualificato o da una persona competente.
- Questo prodotto deve essere riparato da un centro di assistenza autorizzato e bisogna utilizzare solo ricambi originali.

1. Se l'apparecchio è Frost Free.

2. Se l'apparecchio contiene uno scomparto congelatore.

### **Pulizia dell'erogatore d'acqua (specifico per i prodotti con erogatore):**

- Pulire i serbatoi dell'acqua se non sono stati utilizzati per 48 ore; lavare l'impianto idrico collegato a una rete idrica se l'acqua non è stata aspirata per 5 giorni.

### **AVVERTENZA!**

- Il cibo deve essere confezionato in sacchetti prima di essere introdotto nel frigorifero, e i liquidi devono essere confezionati in bottiglie o contenitori con coperchio dato che la struttura del prodotto non è facile da pulire.



## Smaltimento Corretto del Vostro Vecchio Frigorifero

### **AVVERTENZA**

#### **Pericolo di Soffocamento**

Rimuovere le porte dal vostro vecchio frigorifero. La mancata osservanza di ciò, può causare morte o danno cerebrale.

**IMPORTANTE:** Soffocamento e intrappolamento dei bambini non sono problemi del passato. I frigoriferi abbandonati o in disuso sono ancora pericolosi, anche se rimangono fermi per "pochi giorni." Se ti stai sbarazzando del tuo vecchio frigorifero, per favore segui queste istruzioni per evitare incidenti.

### **Prima di Gettare Via Il Tuo Vecchio Frigorifero o Freezer:**

- Smonta le porte.
- Lascia i ripiani al loro posto così che i bambini non possano facilmente entrare dentro.

### **Informazioni importanti da sapere sulla rottamazione dei refrigeranti:**

Rottamare il frigorifero in accordo con le regolazioni Federali e Locali. I refrigeranti devono essere svuotati da un tecnico certificato EPA, qualificato secondo le procedure stabilite.

## Componenti e Funzionalità

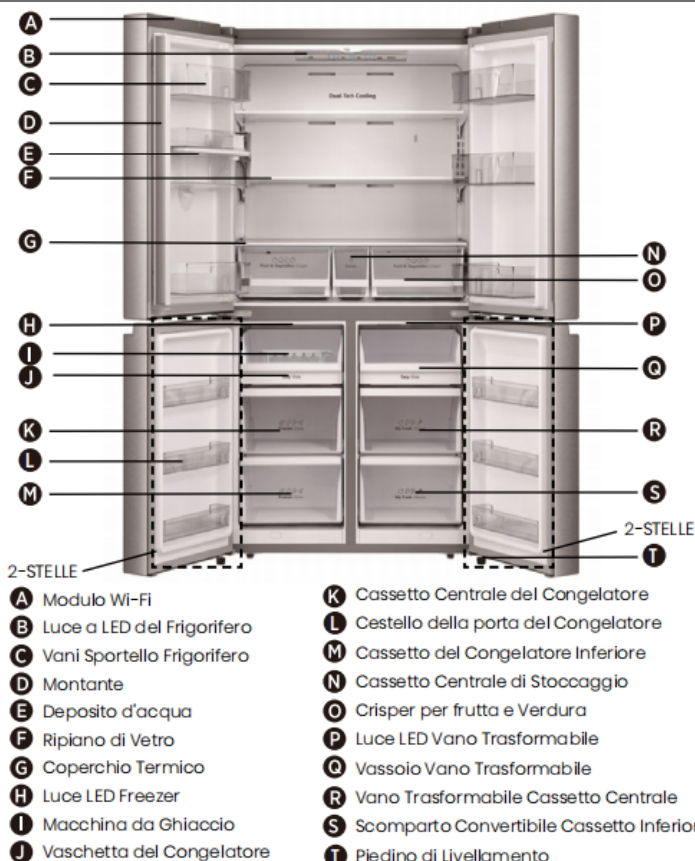

**Nota:** Il tuo modello potrebbe apparire diverso da questa o altre immagini in questo manuale, dipende dalle caratteristiche del tuo modello.

**Nota:** Per avere il migliore rendimento energetico da questo prodotto, mettere tutti i ripiani, i cassetti nella posizione originale come illustrato sopra.

# Requisiti di Installazione

## Requisiti di Sicurezza

### AVVERTENZA



#### Pericolo di Esplosione e Incendio

Tenere materiali infiammabili e vapori, come carburante, lontani dall'elettrodomestico. La mancata osservanza di ciò, può causare morte, esplosione o incendio.

**IMPORTANTE:** Questo frigorifero è progettato per utilizzo esclusivamente casalingo, interno.

#### Temperatura

Questo frigorifero è destinato per un utilizzo in un luogo dove la temperatura varia da un minimo di 16°C ad un massimo di 43°C. La temperatura ideale della stanza per una prestazione ottimale, che riduce consumo elettrico e garantisce un raffreddamento superiore, varia fra 16°C e 32°C. È consigliato non installare il frigorifero vicino ad una fonte di calore, come un forno o un radiatore.

#### Aspetto e Dimensioni

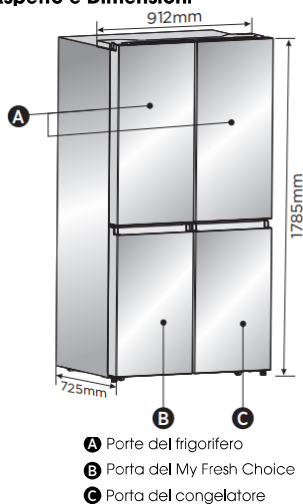

#### Ventilazione

È richiesta una circolazione dell'aria adeguata attorno al frigorifero per un funzionamento efficiente.

Per assicurare una ventilazione corretta, mantenere le distanze consigliate.

## Distanze Consigliate

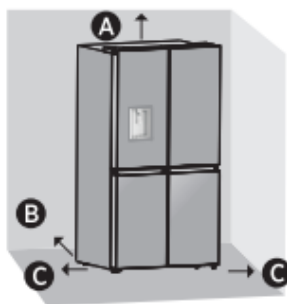

- A** 2' Sopra
- B** 2' Dietro
- C** 1/2' su ogni lato

**Nota:** Se posizioni il frigorifero vicino ad un muro fisso, lascia uno spazio minimo di 1471,4mm per permettere alla porta di spalancarsi.

## Requisiti Elettrici

### AVVERTENZA



#### Pericoli da Shock Elettrico

Connettere a una presa con 3 fori.  
Non rimuovere la messa a terra dalla spina di alimentazione.  
Non usare un adattatore.  
Non utilizzare nessuna prolunga.  
La mancata osservanza di ciò, può causare morte, incendio o shock elettrico.

Prima di spostare il tuo frigorifero nella posizione finale, è importante assicurarsi che hai la connessione elettrica corretta.

#### Metodo di Messa a Terra Consigliato

A 220-240 volt, 50Hz, AC solo 15- o 20 amp, richiede energia elettrica a terra. È consigliato che un circuito separato fornisca elettricità al tuo frigorifero. Utilizza una presa che non possa essere spenta da un interruttore. Non utilizzare nessuna prolunga.

**NOTA:** Prima di fare qualsiasi tipo di installazione o pulizia, disconnetti il frigorifero dalla fonte elettrica. Quando hai terminato, riconnetti il frigorifero alla fonte elettrica e reimposta i controlli di temperatura all'impostazione desiderata.

# Istruzioni di Installazione

## Disimballa il Frigorifero

### **AVVERTENZA**



#### **Pericolo di Incendio o Esplosione**

Non perforare i tubi del refrigerante. Segui attentamente le istruzioni di impiego.

Viene usato refrigerante infiammabile. La mancata osservanza di ciò, può causare morte, esplosione o incendio.

**IMPORTANTE:** Maneggia con cura quando muovi il frigorifero per evitare che si danneggino i tubi del refrigerante o che si aumenti il rischio di perdita.

### **AVVERTENZA**

#### **Pericolo di Peso Eccessivo**

Sono necessarie due o più persone per spostare e installare il frigorifero. In caso contrario potrebbero verificarsi lesioni alla schiena o altri infortuni.

## Rimuovere l'Imballaggio

- Rimuovere nastro e colla residui dalle superfici prima di accendere il frigorifero. Strofinare una piccola quantità di detergente sull'adesivo con le dita. Pulire con acqua tiepida e asciugare.
- NOTA:** Non strofinare alcool né utilizzare strumenti appuntiti, fluidi infiammabili, o detersivi abrasivi per rimuovere il nastro o la colla. Questi prodotti possono danneggiare la superficie del tuo frigorifero. Per maggiori informazioni, vedi "Sicurezza del Frigorifero."
- Smaltimento/riciclo del materiale di imballaggio.
- Se il frigorifero è stato posizionato in una posizione orizzontale o inclinata per un certo periodo di tempo aspetta 4 ore prima di connetterlo per permettere all'olio di posizionarsi nel compressore.

#### **Quando Sposti il Tuo Frigorifero:**

Il tuo frigorifero è pesante. Quando sposti il frigorifero per pulirlo o per ripararlo, assicurati di coprire il pavimento con cartone o truciolato per evitare di danneggiare il pavimento. Tira sempre il frigorifero dritto quando lo sposti. Non ondeggiare o "dimenare" il frigorifero quando si cerca di spostarlo, potrebbe danneggiare il pavimento.

## Pulire Prima di Usarlo

Dopo aver rimosso tutto il materiale di imballaggio, pulisci l'interno del frigorifero prima di utilizzarlo. Vedere le istruzioni di pulizia in "Cura del Frigorifero."

### **Informazioni importanti da conoscere riguardo le maniglie in vetro e i coperchi:**

Non pulire le maniglie in vetro o i coperchi con acqua calda quando sono ancora fredde. Maniglie e coperchi potrebbero rompersi se esposte a cambi improvvisi di temperatura o impatti, come urti. Il vetro temperato è progettato per frantumarsi in tanti pezzi piccoli della misura di sassolini. Ciò è normale. Maniglie in vetro e coperchi sono pesanti. Utilizza entrambe le mani quando li rimuovi per evitare che scivolino.

## Posizionamento nell'Installazione

- Quest'elettrodomestico funziona bene da N a ST. Quest'apparecchio potrebbe non funzionare correttamente se lasciato per un lungo periodo ad una temperatura oltre o sotto il raggio indicato.

Classe climatica	Temperatura ambiente
SN	+10°C a +32°C
N	+16°C a +32°C
ST	+16°C a +38°C
T	+16°C a +43°C

## Completare l'Installazione

### **AVVERTENZA**



#### **Pericoli da Shock Elettrico**

Connettere a una presa con 3 fori.  
Non rimuovere la messa a terra dalla spina di alimentazione.  
Non usare un adattatore.  
Non utilizzare nessuna prolunga.  
La mancata osservanza di ciò, può causare morte, incendio o shock elettrico.

1. Connettere a una presa con 3 fori.  
**NOTA:** Questo frigorifero inizia ad operare non appena è connesso all'alimentazione.
2. Sposta il frigorifero nella sua posizione finale, assicurandoti di mantenere la distanza consigliata.

## Livellare il Frigorifero (se necessario)

Il frigorifero deve essere a livello per mantenere una prestazione ottimale e aspetto.

1. Girare i piedini di livellamento sul fondo, anteriore dell'armadio per alzare o abbassare quel lato del frigorifero fino a che il frigorifero è livellato.
2. Gira entrambi i piedini, della stessa quantità, per alzare leggermente il davanti del frigorifero. Ciò renderà più semplice la chiusura delle porte.

**NOTA:** Aver qualcuno che spinge contro la parte superiore del frigorifero toglie del peso ai piedini di livellamento. Ciò renderà più facile girare i piedini.

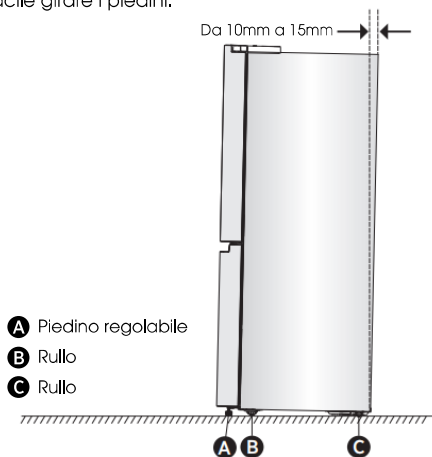

Ruota i piedini regolabili in senso orario per alzare o gira antiorario per abbassare il tuo frigorifero. Per assicurarti che le porte chiudano automaticamente, inclinare la parte superiore

del tuo frigorifero al contrario all'incirca da 10 a 15mm. Se necessario, utilizzare una chiave fissa per regolare i piedini.

### Allineare le Porte (se necessario)

Le guarnizioni sono usate per allineare le porte, puoi trovarle nel sacchetto del manuale.



## Utilizzo Frigorifero

### Apertura e Chiusura Porte

Garantire spazio per l'apertura delle porte. Assicurati di avere abbastanza spazio di fronte al tuo frigorifero per spalancare le porte.

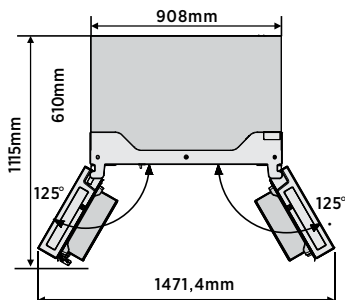

Le quattro porte possono essere aperte e chiuse sia separatamente che assieme.

- C'è un montante sul lato sinistro della porta del frigorifero.
- Quando si chiude la porta del lato sinistro, il montante si piega dietro il portellone destro unendo le due ante.
- La temperatura del telaio della porta è controllato per aiutare a prevenire

umidità che si sviluppa sul montante. La temperatura della superficie potrebbe essere calda, cosa normale, e non influenzerà la prestazione del frigorifero.

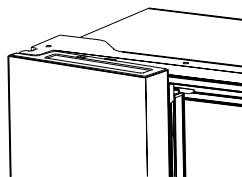

**NOTA:** Prima di chiudere lo sportello sinistro, assicurati che il montante sia ripiegato all'interno. Se il montante è verso l'esterno potrebbe danneggiarsi quando tenti di chiudere la porta.

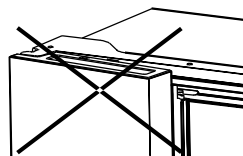

## Erogatore d'Acqua

L'erogatore d'acqua, situato nella porta del frigorifero, è utile per contenere acqua potabile. Questa funzione fornisce acqua refrigerata facilmente senza aprire il frigorifero. Bisogna osservare le seguenti raccomandazioni.

### • Prima dell'utilizzo

Pulire le parti dell'erogatore dell'acqua prima di utilizzare questo apparecchio per la prima volta.

1. Tenere i due lati del serbatoio dell'acqua saldamente, quindi sollevare il serbatoio dell'acqua con cura scuotendolo su e giù.
2. Svitare l'estremità superiore, quindi pulire quest'ultima e l'interno del serbatoio d'acqua (compresi il coperchio grande e il coperchio piccolo).
3. Asciugarlo in modo naturale o utilizzando un asciugacapelli.

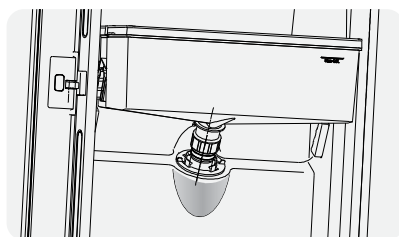
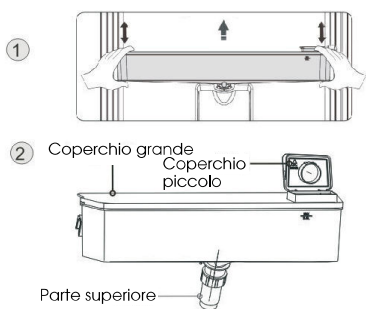

②

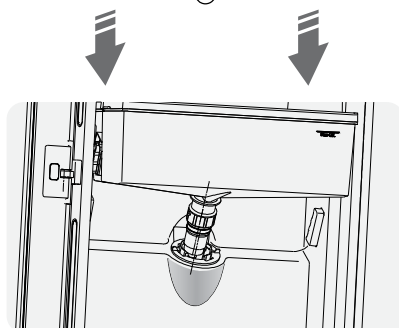

③

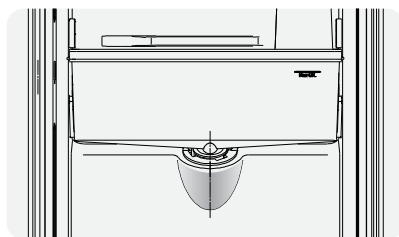

④

### • Montaggio

Dopo la pulizia, assemblare queste parti insieme, con la procedura di pulizia in sequenza inversa; e poi montarle sulla porta secondo la seguente procedura.

1. Inserire l'estremità superiore nel foro della porta.
2. Montare il serbatoio lungo le guide sulla porta.
3. Premere i due lati del serbatoio verso il basso.
4. Quando si sente un clic, significa che l'installazione è completata.

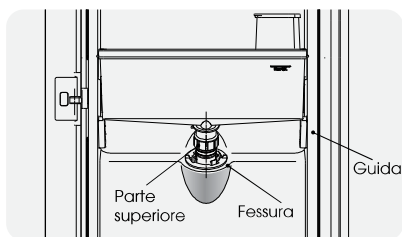

①

### • Riempimento d'acqua

Prima di riempire il serbatoio con acqua potabile, assicurarsi che sia fissato fermamente e in una posizione corretta.

#### **Attenzione!**

Riempire con acqua fino a 4L (capacità

indicata) e non sopra del livello. In caso contrario, potrebbe traboccare quando il coperchio è chiuso.

Si consiglia di riempire con acqua nei seguenti modi.

Aprire il coperchio piccolo ruotandolo e riempire l'acqua dall'ingresso del coperchio grande, ricordarsi di ruotare il coperchio piccolo nella sua posizione originale quando si finisce di riempire l'acqua.

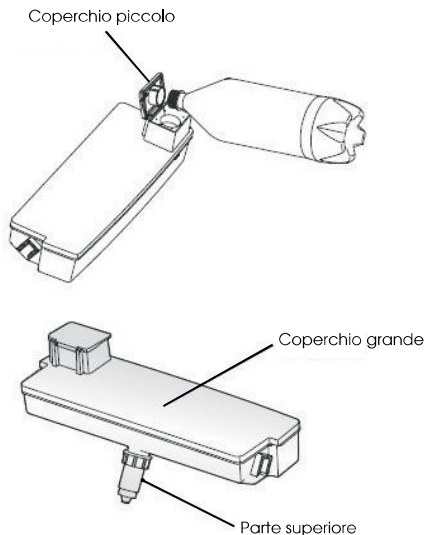

#### Avvertenza!

- Non toccare gli altri componenti del dispositivo durante il riempimento di acqua, può causarne la fuoriuscita.
- Si consiglia di riempire solo con acqua potabile e non con altre bevande (latte, succhi di frutta, bevande gassate, ecc., in particolare le bevande contenenti particelle (che possono causare guasti funzionali)).
- L'acqua calda non può essere versata nel serbatoio.

#### • Erogazione di acqua

Bisogna usare gli appositi recipienti per raccogliere l'acqua dall'erogatore.

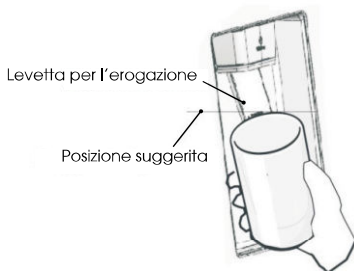

#### Avvertenza!

- Non spingere in avanti la leva dell'erogatore dell'acqua senza una tazza in basso, poiché potrebbe causare la fuoriuscita di acqua.
- Per evitare che l'aria fredda fuoriesca dall'interno dell'apparecchio, mantenere le parti dell'erogatore dell'acqua (in particolare il serbatoio dell'acqua e il coperchio) montate anche se non si usa l'erogatore.

#### • Pulizia

1. Inserire il serbatoio dell'acqua fuori la porta con attenzione e poi lavare i componenti leggermente in acqua.
2. Dopo aver pulito correttamente l'apparecchio è necessario asciugarlo naturalmente o con l'asciugatrice.
3. Se avete usato spesso il distributore di acqua, l'acqua nel serbatoio di ricezione potrebbe cadere sul pavimento, che potrebbe risultare bagnato. Pertanto si dovrebbe pulire il serbatoio con un panno asciutto regolarmente prima che causi fuoriuscite.



Serbatoio di ricezione dell'acqua

# Controlli del Display

Il prodotto è dotato di un pannello di controllo installato nella parte superiore interna del frigorifero. Utilizzare l'apparecchio secondo le seguenti istruzioni di controllo.

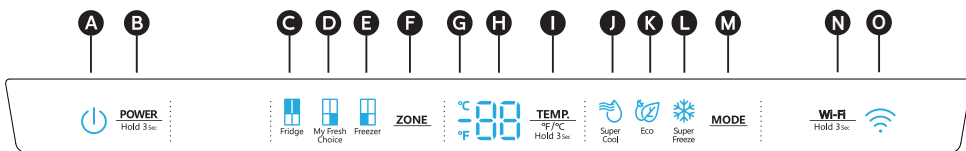

- A** Icona Alimentazione
- B** Controllo Alimentazione
- C** Vano Frigo Icona Temperatura
- D** Icona Temperatura Scoperto My Fresh Choice
- E** Vano Freezer Icona Temperatura
- F** Scelta Zona
- G** Indicatore Celsius/Fahrenheit
- H** Temperatura
- I** Controllo della Temperatura
- J** Icona Super Cool
- K** Icona Eco
- L** Icona Super Freeze
- M** Modalità Controllo
- N** Controllo Wi-Fi
- O** Icona Wi-Fi

## POTENZA Hold 3sec

Tenere premuto il tasto "POWER" per 3 secondi per attivare o disattivare la funzione di alimentazione. Quando la funzione di alimentazione è attiva, l'icona "POWER" si accende e il display visualizza "88".

**NOTA:** Quando la funzione di accensione è attiva, il frigorifero smette di raffreddarsi.

## Impostare Temperature Vano

Quando si imposta una temperatura, si imposta una temperatura media per l'intero compartimento. Le temperature del vano potrebbero variare dalle temperature mostrate in base alla quantità e al posizionamento del cibo, e alla temperatura della stanza attorno.

## Impostazioni di Temperature Consigliate

- Vano Frigo: 39°F(4°C)
- Vano Scelta Fresca: 19°F(-7°C)
- Vano Freezer: 0°F(-18°C)

## Celsius/Fahrenheit

Per passare da Celsius a Fahrenheit sul display, tieni premuto il pulsante "TEMP" per 3 secondi.

## Temperatura Vano Frigorifero (Frigo)

1. Premere ripetutamente il tasto "ZONE" finché non appare l'icona del Frigo "Fridge".
2. Quando il frigorifero è acceso, l'icona "Fridge" è illuminata e quindi premere ripetutamente il pulsante "TEMP" per scorrere le impostazioni di temperatura disponibili da 46°F(8°C) a 36°F(2°C).

**NOTA:** Ogni pressione del pulsante diminuisce l'impostazione di un grado Celsius/Fahrenheit.

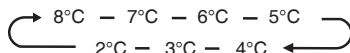
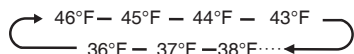

3. Rilasciare il pulsante "TEMP" quando appare l'impostazione della temperatura desiderata.

## La Temperatura del Vano la My Fresh Choice

1. Premere ripetutamente il tasto "ZONE" finché non appare l'icona My Fresh Choice "My Fresh Choice".
2. Quando My Fresh Choice è acceso, l'icona "My Fresh Choice" si illumina, quindi premere ripetutamente il pulsante "TEMP" per scorrere le impostazioni di temperatura disponibili da 41°F(5°C) a -4°F(-20°C).

**NOTA:** Ogni pressione del pulsante diminuisce l'impostazione di un grado Celsius/Fahrenheit.

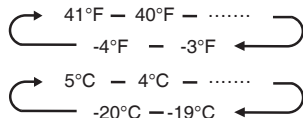

3. Rilasciare il pulsante "TEMP" quando appare l'impostazione della temperatura desiderata.

## Temperatura Vano Freezer

1. Premere ripetutamente il tasto "ZONE" finché non appare l'icona del congelatore "Freezer".
2. Quando il congelatore è acceso, l'icona "Freezer" è illuminata e premi ripetutamente il pulsante "TEMP" per scorrere le impostazioni di temperatura disponibili, da 7°F(-14°C) a -11°F(-24°C).

**NOTA:** Ogni pressione del pulsante diminuisce l'impostazione di un grado Celsius/Fahrenheit.

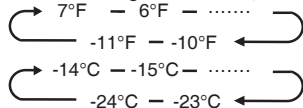

3. Rilasciare il pulsante "TEMP" quando appare l'impostazione della temperatura desiderata.



## Super Cool

La funzione Super Cool aiuta a mantenere gli alimenti conservati nel frigorifero alla temperatura impostata durante i periodi di utilizzo elevato, di grandi carichi di spesa o di temperature ambiente temporaneamente calde.

La funzione Super Cool abbassa la temperatura del vano frigorifero.

1. Premere il pulsante "MODE" per attivare questa funzione. L'icona  si accende e l'indicatore della temperatura del frigorifero visualizza 36°F(2°C).
2. Super cool si spegne automaticamente dopo 3 ore.
3. Quando la funzione super cool è attiva, è possibile disattivarla premendo il pulsante "MODE" o impostando la temperatura del frigorifero. Per disattivare manualmente la funzione Super Cool, la temperatura del frigorifero tornerà all'impostazione precedente.

## Super Freeze

Super Freeze abbassa rapidamente la temperatura all'interno del congelatore, in modo che gli alimenti si congelino più velocemente del solito. Questa funzione aiuta anche a mantenere le vitamine e i valori nutritivi del cibo fresco più a lungo.

1. Premere ripetutamente il tasto "MODE" finché non appare l'icona Super Freeze. Premere il pulsante "MODE" per attivare questa funzione. L'icona  si accende e la temperatura del congelatore è impostata a -11°F(-24°C).
2. Super freeze si spegne automaticamente dopo 52 ore.
3. Quando la funzione Super Freeze è attiva, è possibile disattivarla premendo il pulsante "MODE" o impostando la temperatura del congelatore. Per disattivare manualmente la funzione Super freeze, l'impostazione della temperatura del congelatore tornerà a quella precedente.

**NOTA:** Quando si seleziona la funzione Super Freeze, garantire che non vi siano bevande in bottiglia e lattine (specialmente bevande gassate) nel congelatore. Le bottiglie e le lattine possono esplodere.

## Eco

Premere il pulsante "MODE" per attivare la funzione Eco, l'icona  si accende. Quando la funzione Eco è attiva, la temperatura del frigorifero passa automaticamente a 43°F(6°C) e quella del congelatore a 1°F(-17°C), mentre la temperatura dello scomparto My Fresh Choices è inamovibile. Quando la funzione Eco è attiva, è possibile disattivarla premendo il pulsante "MODE" o regolando la temperatura del frigorifero/congelatore, l'impostazione della temperatura del frigorifero tornerà all'impostazione precedente.

## Allarme Porta Aperta



Se una porta rimane aperta per più di 2 minuti, viene emesso un allarme acustico e il pannello di controllo visualizza . L'allarme suonerà 3 volte ogni minuto per 8 minuti.

- Per spegnere l'allarme, chiudi tutte le porte completamente.

## Modalità demo

La modalità demo è per la visualizzazione del display di stoccaggio e impedisce al frigorifero di generare aria fredda. In questa modalità di raffreddamento spento, il frigorifero può sembrare che funzioni, ma non produce aria fredda. Il pannello del display visualizza i seguenti segmenti speciali.



Per disattivare la modalità demo, tenere premuti contemporaneamente i pulsanti "POWER"  e "Wi-Fi"  per 3 secondi; il cicalino emette un suono prolungato.

## Funzione Wi-Fi

Questo apparecchio può essere controllato a distanza con uno smartphone o un computer tablet. Se l'apparecchio non è collegato alla rete domestica, funzionerà come un normale apparecchio.

## Di cosa hai bisogno per collegare l'apparecchio?

- Il segnale della rete wireless locale (Wi-Fi) dovrebbe essere sufficientemente forte nel punto in cui è installato l'apparecchio.
- Il router della rete domestica deve essere collegato a Internet e la funzione Wi-Fi dell'apparecchio deve essere attivata.
- Il computer smart phone/tablet deve essere collegato a internet.
- Il sistema operativo del tuo smart phone/tablet deve essere compatibile con l'app ConnectLife.

## App ConnectLife

L'applicazione ConnectLife è disponibile per il download gratuito dall'Apple Store o dal Google Play Store.



## Installazione dell'applicazione ConnectLife

1. Vai su App Store (su dispositivi Apple), App Gallery (su dispositivi Huawei) o Google Play store (su dispositivi Android) sul tuo telefono/tablet computer.
2. Cercate "ConnectLife".



3. Scegliete l'app ConnectLife e installatela sul vostro smartphone/tablet.





## Informazioni!

Ti consigliamo di scaricare e installare l'applicazione mobile e di creare un account ConnectLife prima di tentare di impostare la connessione con il tuo apparecchio.

### Collegare l'apparecchio al Wi-Fi

Dopo aver attivato la funzione Wi-Fi, collega il tuo dispositivo al router di casa per collegare il tuo apparecchio con l'app mobile ConnectLife.

**Passaggio 1:** Impostare l'apparecchio su funzionamento normale. Toccare il tasto " Hold 3Sec."

**Passaggio 2:** Toccare il tasto "**MODE**" per selezionare "" entro 60 secondi.

**Passaggio 3:** Toccare il tasto " Hold 3Sec." per confermare la modalità di selezione. Il simbolo Wi-Fi inizia a lampeggiare e la rete di questo apparecchio è ora aperta per la connessione per 5 minuti.

**Passaggio 4:** Quando il simbolo Wi-Fi è acceso, significa che la connessione Wi-Fi è riuscita. Il display tornerà normale.

### Apparecchio PAIR

L'apparecchio può essere associato al tuo dispositivo mobile. È sufficiente associare un altro utente al suo apparecchio. Questo richiede che il vostro apparecchio sia già stato impostato in precedenza e che sia collegato alla vostra rete domestica. In caso contrario, torna indietro e seleziona CONNECTION SETUP.

**Passaggio 1:** Impostare l'apparecchio su funzionamento normale. Toccare il tasto " Hold 3Sec."



**Passaggio 2:** Toccare il tasto "**MODE**" per selezionare "" entro 60 secondi.

**Passaggio 3:** Toccare il tasto " Hold 3Sec." per confermare la modalità di selezione. La rete PAIR di questo apparecchio è ora aperta alla connessione, per 5 minuti.

**Passaggio 4:** Quando il display torna normale, significa che la connessione PAIR è riuscita.

## Scollegamento di tutti i dispositivi PAIR

Attivando questa funzione, l'apparecchio sarà rimosso da tutti gli account utente delle app associate.

**Passaggio 1:** Impostare l'apparecchio su funzionamento normale. Toccare il tasto " Hold 3Sec." per circa 3 secondi. Si è entrati nel menu di connessione alla rete quando sul display appare ".

**Passaggio 2:** Toccare il tasto "**MODE**" per selezionare "" entro 60 secondi.

**Passaggio 3:** Toccare il tasto " Hold 3Sec." per confermare la modalità di selezione e realizzare lo scioglimento.

**Passaggio 4:** Dopo che il dispositivo è stato svincolato, entrerà automaticamente nello stato di rete di distribuzione, l'icona "" lampeggia e il tempo di rete di distribuzione è fino a 5 minuti.

## Caratteristiche

### Informazioni importanti da conoscere riguardo le maniglie in vetro e i coperchi:

Non pulire le maniglie in vetro o i coperchi con acqua calda quando sono ancora fredde. Maniglie e coperchi potrebbero rompersi se esposte a cambi improvvisi di temperatura o impatti, come urti. Il vetro temperato è progettato per frantumarsi in tanti pezzi piccoli della misura di sassolini. Ciò è normale. Maniglie in vetro e coperchi sono pesanti. Utilizza entrambe le mani quando li rimuovi per evitare che scivolino.

### Frigorifero

**IMPORTANTE:** Per evitare danni alle porte, assicurati che tutte le maniglie e cassetti siano spinti completamente nell'armadio prima di chiudere una porta.

### Maniglie Regolabili

L'altezza delle maniglie può essere regolata per adattarsi alle tue necessità di conservazione.

1. Per rimuovere una maniglia, sollevala delicatamente e quindi tira la maniglia avanti fino a che la fine della maniglia oltrepassa il binario di supporto.

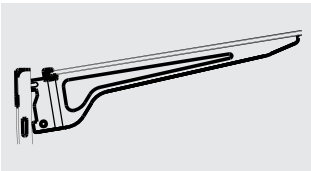
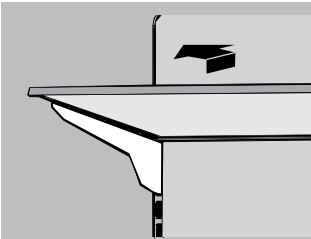

2. Per reinstallare la maniglia, fai scorrere gentilmente la maniglia indietro nel vano frigorifero, e quindi abbassa la maniglia nel binario di supporto.

### Vani Sportello Rimovibili

I vani posizionati in mezzo allo sportello sono regolabili.

Per Rimuovere e Riposizionare un Vano Sportello:

1. Posiziona le mani a entrambi i lati del vano e solleva.
2. Tira il vano sportello fuori.
3. Riposiziona il vano sportello inserendolo sopra il supporto e spingendo in basso per scattare al suo posto.

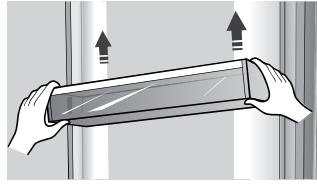

**Nota:** La qualità del tuo ghiaccio sarà buona così quanto lo è l'acqua fornita alla tua macchina del ghiaccio. Evita di connettere la macchina del ghiaccio a una rete idrica dolce. I prodotti chimici dell'acqua dolce (come il sale) possono danneggiare parti della macchina del ghiaccio e portare a una scarsa qualità del ghiaccio. Se non si può evitare di fornire acqua dolce, assicurati che la rete idrica funzioni correttamente e sia ben mantenuta.

### Informazioni di Utilizzo Generali

- Quando si accende il frigorifero dopo un periodo di non utilizzo, permetti al frigorifero di raffreddarsi almeno due ore prima di aggiungere cibo.
- Non bloccare le ventole di circolazione dell'aria con oggetti.
- Posiziona gli oggetti in modo che l'aria possa circolare liberamente attorno a loro.
- Copri o avvolgi bene il cibo conservato per evitare di trasferire cattivi odori.
- Una volta scongelato il cibo, la sua qualità si deteriorerà rapidamente. Cibo scongelato non dovrebbe essere ricongelato.
- Nè bottiglie né lattine dovrebbero essere posizionate nel vano freezer. Le bottiglie e le lattine possono esplodere.

Per evitare la contaminazione del cibo, si prega di rispettare le seguenti istruzioni:

- L'apertura della porta per lunghi periodi può causare un notevole aumento della temperatura negli scomparti dell'apparecchio.
- Pulire regolarmente le superfici che possono venire a contatto con cibo e sistemi di drenaggio accessibili.

- Conservare la carne e il pesce crudi in contenitori adatti in frigorifero, in modo che non vengano a contatto con altri alimenti o vi gocciolino sopra.
- Gli scomparti per alimenti surgelati a due stelle sono adatti per conservare cibi surgelati, conservare o preparare gelati e produrre cubetti di ghiaccio.
- Gli scomparti a una, due e tre stelle non sono adatti per il congelamento di alimenti freschi.

Ordine	Tipo Scomparti	Temperatura di conservazione ideale (°C)	Cibo appropriato
1	Fridge (Frigorifero)	+2~+8	Uova, cibo cotto, cibo confezionato, frutta e verdura, latticini, torte, bevande e altri alimenti non sono adatti al congelamento.
2	(***)*-Congelatore	≤-18	Frutti di mare (pesce, gamberetti, molluschi), prodotti ittici e prodotti a base di carne (raccomandati per 3 mesi, maggiore è il tempo di conservazione, peggiore è il gusto e la nutrizione), adatti per prodotti freschi surgelati.
3	**-*Congelatore	≤-18	Frutti di mare (pesce, gamberetti, molluschi), prodotti ittici e prodotti a base di carne (raccomandati per 3 mesi, maggiore è il tempo di conservazione, peggiore è il gusto e la nutrizione), non adatti per prodotti freschi surgelati.
4	**-*Congelatore	≤-12	Frutti di mare (pesce, gamberetti, molluschi), prodotti ittici e prodotti a base di carne (raccomandati per 2 mesi, maggiore è il tempo di conservazione, peggiore è il gusto e la nutrizione), non adatti per prodotti freschi surgelati.
5	*-*Congelatore	≤-6	Frutti di mare (pesce, gamberetti, molluschi), prodotti ittici e prodotti a base di carne (raccomandati per 1 mese, maggiore è il tempo di conservazione, peggiore è il gusto e la nutrizione).
6	Zero stelle	-6~0	Maiale fresco, manzo, pesce, pollo, alcuni alimenti confezionati, ecc. (si consiglia consumarli entro lo stesso giorno, preferibilmente non più di 3 giorni), Alimenti trattati parzialmente incapsulati (alimenti non congelabili)
7	Freddo	-2~+3	Si consiglia di consumare carne di maiale fresca/ congelata, carne di manzo, pollo, prodotti ittici di acqua dolce, ecc. (7 giorni al di sotto di 0°C e oltre 0°C entro quel giorno, preferibilmente non più di 2 giorni), Frutti di mare (meno di 0°C per 15 giorni, non è consigliabile conservare sopra gli 0°C)
8	Cibo Fresco	0~+4	Maiale fresco, manzo, pesce, pollo, alimenti cotti, ecc. (Si consiglia consumarli entro lo stesso giorno, preferibilmente non più di 3 giorni)
9	Vino	+5~+20	vino rosso, vino bianco, vino spumante, ecc.

**NOTA:** Conservare i vari alimenti in base agli scomparti o alla temperatura di conservazione ideale dei prodotti acquistati.  
 · Se il frigorifero viene lasciato vuoto per lunghi periodi, spegnere, scongelare, pulire, asciugare e lasciare lo sportello aperto per evitare lo sviluppo di muffa all'interno dell'apparecchio.  
**Pulizia dell'erogatore d'acqua (specifico per i prodotti con erogatore):**

- Pulire i serbatoi dell'acqua se non sono stati utilizzati per 48 ore; lavare l'impianto idrico collegato a una rete idrica se l'acqua non è stata aspirata per 5 giorni.
- AVVERTENZA!** Il cibo deve essere confezionato in sacchetti prima di essere introdotto nel frigorifero, e i liquidi devono essere confezionati in bottiglie o contenitori con coperchio dato che la struttura del prodotto non è facile da pulire.

# Cura del Frigorifero

## Pulizia

Sia le sezioni frigorifero che freezer scongelano automaticamente. In ogni caso, pulisci entrambe le sezioni una volta al mese per evitare che si creino cattivi odori. Pulisci le perdite immediatamente. Per evitare il trasferimento di cattivi odori e l'essiccazione di cibo, avvolgi o copri i cibi per bene.

## AVVERTENZA



### Pericolo Esplosione

Utilizza detergente non infiammabile. La mancata osservanza di ciò, può causare morte, esplosione o incendio.

## IMPORTANTE:

- Non utilizzare prodotti chimici aggressivi, ammoniaca, candeggina al cloro, detergente concentrato, solventi, stracci o pagliette abrasive per pulire il frigorifero dentro o fuori. Possono danneggiare e/o scolorire la finitura del frigorifero.
- Non utilizzare acqua calda per pulire le maniglie in vetro mentre sono ancora fredde. Il vetro potrebbe rompersi quando esposto a cambiamenti di temperatura improvvisi o urti.

## Pulizia maniglia

- Quando si pulisce la maniglia, la parte più bassa della maniglia dovrebbe essere posizionata orizzontalmente, sia avanti che dietro, per prevenire che il supporto maniglia cada.
- Se la maniglia è posizionata ad un angolo e il lato della maniglia tocca il suolo. Quando la forza di pulizia non è adeguata, la mensola della maniglia potrebbe facilmente cadere.

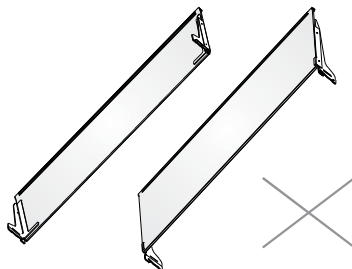

## AVVERTENZA



### Pericoli da Shock Elettrico

Spegni o disconnetti il tuo apparecchio prima di pulirlo.

La mancata osservanza di ciò, può causare morte, elettroshock o lesioni personali.

1. Stacca il frigorifero o disconnetti l'alimentazione.
2. Pulisci l'interno.  
Lava a mano, risciacqua, e asciuga le parti removibili e le superfici interne accuratamente. Utilizza una spugna pulita o un panno soffice e un detergente delicato in acqua calda.
3. Pulisci le tenute della porta (guarnizioni). Una porta sporca o appiccicosa potrebbe aderire all'armadio e rompersi quando apri la porta. Utilizza un panno soffice e una soluzione detergente delicata e acqua calda, lava a mano le guarnizioni della porta. Risciacqua con acqua pulita e asciuga accuratamente.
4. Pulisci le superfici esterne.  
Lava le superfici esterne con un panno pulito, soffice o una spugna e un detergente delicato in acqua calda. Risciacqua le superfici con acqua calda, pulita e asciuga immediatamente per evitare macchie d'acqua.
5. Riattacca il frigorifero o accendi l'alimentazione.

## Luci

Questo prodotto contiene una sorgente luminosa di classe di efficienza energetica G nella parte superiore e laterale della cella frigorifera.

**IMPORTANTE:** Il tuo frigorifero è dotato di illuminazione LED. Queste luci sono progettate per durare per tutta la vita del tuo frigorifero. In ogni caso, se le luci smettono di funzionare, per favore contatta un tecnico qualificato per la sostituzione.

## Assistenza per Spostamenti o Vacanza

### Vacanza

#### Se Scegli di Lasciare il Frigorifero Acceso Mentre Sei Via:

1. Consuma tutto ciò che può deperire e congela il resto.

#### Se Scegli di Spegnerlo il Frigorifero Prima di Partire:

1. Rimuovi tutto il cibo dal frigorifero e dal freezer.
2. Stacca il frigorifero o disconnetti l'alimentazione.
3. Pulisci il frigorifero, puliscilo, e asciugalo bene.
4. Rimuovi nastro o blocchi di legno sull'estremità di entrambe le porte per far sì che aprano abbastanza per far entrare aria. Ciò ferma i cattivi odori e formazione di muffa.

### Spostamento

#### AVVERTENZA



##### Pericolo di Incendio o Esplosione

Non perforare i tubi del refrigerante. Segui attentamente le istruzioni di impiego. Viene usato refrigerante infiammabile. La mancata osservanza di ciò, può causare morte, esplosione o incendio.

**IMPORTANTE:** Maneggia con cura quando muovi il frigorifero per evitare che si danneggiino i tubi del refrigerante o che si aumenti il rischio di perdita.

#### AVVERTENZA

##### Pericolo di Peso Eccessivo

Sono necessarie due o più persone per spostare e installare il frigorifero. La mancata osservanza di ciò, può causare infortuni alla schiena o altri tipi di infortuni.

Quando sposti il tuo frigorifero in una nuova casa, segui questi passaggi per prepararlo per lo spostamento.

1. Rimuovi tutto il cibo dal frigorifero e impacchetta tutto il cibo congelato in ghiaccio secco.
2. Stacca il frigorifero.
3. Detergi, pulisci, e asciuga accuratamente.
4. Togli tutte le parti removibili, avvolgile bene, e legale insieme così che non scivolino e sbattono durante lo spostamento.

5. Alza i piedini di livellamento così non graffi il pavimento. Guarda "Livellare il Frigorifero."
6. Tieni le porte chiuse e lega il filo dell'alimentazione sul retro del frigorifero. Quando arrivi alla tua casa nuova, parti daccapo e riferisciti alla sezione "Istruzioni di Installazione" per le istruzioni della preparazione.

### Reinstallare/Utilizzare Ancora il Frigorifero

Se il frigorifero è stato posizionato in una posizione orizzontale o inclinata per un certo periodo di tempo aspetta 4 ore prima di connetterlo per permettere all'olio di posizionarsi nel compressore.

1. Pulire il frigorifero. Vedere "Pulizia."
2. Posiziona il frigorifero al livello e posizione desiderati. Vedere "Istruzioni di Installazione."

#### AVVERTENZA



##### Pericoli da Shock Elettrico

Connettere a una presa con 3 fori. Non rimuovere la messa a terra dalla spina di alimentazione. Non usare un adattatore. Non utilizzare nessuna prolunga. La mancata osservanza di ciò, può causare morte, incendio o shock elettrico.

3. Connettere a una presa con 3 fori.

# Risoluzione dei problemi

**Prova le soluzioni suggerite qui prima per evitare il costo di una chiamata di assistenza non necessaria.**

## Il Frigorifero Non Funziona

PROBLEMA	CAUSE POSSIBILI	SOLUZIONE
Il frigorifero non funziona	Il frigorifero è staccato.	Attacca il frigorifero in una presa con 3 fori.
	L'interruttore è scattato o spento, o è saltata la corrente.	Resetta/Accendi l'interruttore o sostituisci il fusibile.
	Il frigorifero è in modalità scongelamento.	Aspetta che il ciclo di scongelamento termini e che il sistema di raffreddamento riparta.
Il compressore del frigorifero si esegue con frequenza o per lunghi periodi di tempo. <b>Nota:</b> Questo frigorifero è progettato per funzionare per lunghi periodi di tempo.	Il frigorifero è collegato.	Ciò è normale. Lascia che il frigorifero si raffreddi per 24 ore.
	Aggiunto cibo caldo o grosse quantità.	Ciò è normale.
	La porta è stata lasciata aperta, o il frigorifero non è a livello.	Verifica che un oggetto non impedisca la porta di chiudersi. Livella il frigorifero. Guarda "Livellare il Frigorifero."
	Acqua calda o aperture frequenti.	Ciò è normale.
	Impostazione del controllo della temperatura all'impostazione più fredda.	Regola la temperatura ad un'impostazione più calda.
Il frigorifero ha un cattivo odore.	Il cibo non è sigillato o chiuso correttamente.	Risigilla il pacchetto. Posiziona una scatola aperta di bicarbonato nel frigorifero, sostituiscila ogni 3 mesi.
	L'interno ha bisogno di essere pulito.	Pulisci l'interno. Vedere "Pulizia."
	Cibo conservato troppo a lungo.	Smaltisci il cibo avariato.
La luce non si accende.	Il frigorifero è staccato.	Attacca il frigorifero in una presa con 3 fori.
	La luce LED è esausta.	Contatta un tecnico qualificato per sostituire il LED esausto.
Le porte non chiudono correttamente.	Il frigorifero non è a livello.	Guarda "Livellare il Frigorifero."
	Qualcosa sta ostruendo la chiusura della porta.	Verifica e rimuovi le ostruzioni.
Vibrazione o tintinnio	Il frigorifero non poggia stabilmente sul pavimento.	Guarda "Livellare il Frigorifero."
Suoni Normali	Sembra che l'acqua scorra dal frigorifero.	Il refrigerante che scorre nei condotti fa questo suono quando il compressore si aziona e si ferma.  Il frigorifero ha un sistema di scongelamento automatico. L'acqua scongelata farà questo rumore.
	Rumore di ronzio	Il compressore e le ventole utilizzate per la circolazione dell'aria fredda possono fare questo suono. Se il frigorifero non è a livello, il suono sarà più forte.
	Suoni di ticchettio o rottura	Le parti interne fanno questo rumore quando si contraggono e si espandono in base ai cambi di temperatura.
	Rumore di scoppiettio	Potrebbe accadere durante lo scongelamento automatico.

## Temperatura e Umidità

PROBLEMA	CAUSE POSSIBILI	SOLUZIONE
Il frigorifero o freezer è troppo caldo	Il controllo della temperatura non è impostato su abbastanza freddo.	Regola il vano a un'impostazione più fredda; lascia per 24 ore che la temperatura si regoli.
	Le porte si aprono con frequenza o vengono lasciate aperte.	Limita l'apertura della porta per mantenere la temperatura interna. Verifica che un oggetto non impedisca la porta di chiudersi.
	Aggiunto cibo caldo di recente.	Lascia che il frigorifero e il cibo si raffreddino.
	Lo spazio fra il retro del frigorifero e il muro è troppo poco.	Lascia 5cm di spazio fra il retro del frigorifero e il muro.
	Gli oggetti contro il retro dei vani bloccano il flusso d'aria corretto.	Conserva gli oggetti solo dentro il bordo delle maniglie di vetro; non posizionare gli oggetti contro i lati dei vani o direttamente davanti alle ventole.
Il frigorifero o freezer è troppo freddo	Il controllo Temperatura è impostato su troppo freddo.	Regola la temperatura nel vano all'impostazione seguente più calda; lascia per 24 ore che la temperatura si regoli.
Umidità sull'esterno/ interno del frigorifero	Grande umidità	Ciò è normale durante periodi di grande umidità. Aasciuga la superficie e regola la temperatura a un'impostazione leggermente più fredda.
	Le porte si aprono con frequenza o vengono lasciate aperte.	Tieni la porta chiusa. Verifica che nessun oggetto impedisca alla porta di chiudersi. Livella il frigorifero, Guarda "Livellare il Frigorifero".
	Apri il contenitore d'acqua nel frigorifero.	Copri o sigilla il contenitore
Brina o cristalli di ghiaccio su cibo congelato	La porta del freezer lasciata aperta o aperta con frequenza.	Limita l'apertura della porta per mantenere la temperatura interna. Verifica che un oggetto non impedisca la porta di chiudersi.
	Il frigorifero non è a livello.	Livella il frigorifero, Guarda "Livellare il Frigorifero".
	Gli oggetti bloccano la ventilazione e prevengono il flusso d'aria corretto.	Sposta gli oggetti lontano dal fondo.
Il cibo si congela nel frigorifero	Cibo posizionato troppo vicino alla presa d'aria.	Sposta gli oggetti lontano dal fondo e da sopra al frigorifero.
	Controllo temperatura impostata troppo fredda.	Regola la temperatura a un'impostazione meno fredda.

# Smaltimento dell'apparecchio

## **PERICOLO**

È vietato smaltire questo apparecchio come rifiuto domestico.

### **Materiali di imballaggio**



I materiali di imballaggio con il simbolo di riciclaggio sono riciclabili. Smaltire l'imballaggio in un contenitore di raccolta dei rifiuti idoneo.

### **Prima dello smaltimento dell'apparecchio**

1. Estrarre la spina dalla presa di corrente.
2. Staccare il cavo di alimentazione e smaltirlo con la spina.

## **AVVERTENZA**

I frigoriferi contengono refrigerante e gas nell'isolamento. Il refrigerante e i gas devono essere smaltiti professionalmente in quanto possono causare lesioni agli occhi o combustione. Assicurarsi che la tubatura del circuito del refrigerante non sia danneggiata prima del corretto smaltimento.

	<b>Corretto smaltimento del prodotto</b>
 	<p>Questo simbolo sul prodotto o nella sua confezione indica che il prodotto non deve essere trattato come rifiuto domestico. Dovrebbe piuttosto essere trasportato nel punto di raccolta appropriato per il riciclaggio di apparecchiature elettriche ed elettroniche. Provvedendo a smaltire questo prodotto in modo appropriato, si contribuisce a evitare potenziali conseguenze negative per l'ambiente e la salute umana, che potrebbero altrimenti essere causate dallo smaltimento inadeguato del prodotto. Per informazioni più dettagliate circa il riciclaggio di questo prodotto, si prega di contattare il servizio locale di raccolta dei rifiuti domestici oppure il proprio rivenditore.</p>



# Hisense

life reimagined

## **GEBRUIKERHANDLEIDING**

Alvorens dit apparaat te gaan bedienen, moet u deze gebruikershandleiding zorgvuldig doorlezen en voor toekomstig gebruik bewaren.

**Nederlands**

Bedankt dat je voor Hisense hebt gekozen. We zijn er zeker van dat je je nieuwe koelkast prettig zult vinden om te gebruiken. Voordat je het apparaat echter gaat gebruiken, raden we je aan de instructies zorgvuldig te lezen, die details bevatten over het installeren en gebruik van het product. Bewaar deze handleiding voor toekomstig gebruik.

## Inhoudsopgave

<b>VEILIGHEID VAN DE KOELKAST.....</b>	<b>3</b>
<b>ONDERDELEN EN KENMERKEN.....</b>	<b>11</b>
<b>INSTALLATIEVEREISTEN.....</b>	<b>12</b>
Locatievereisten.....	12
Elektrische Vereisten.....	12
<b>INSTALLATIE-INSTRUCTIES.....</b>	<b>13</b>
Uitpakken van de Koelkast.....	13
Voltooi de Installatie.....	13
Koelkast Waterpas Zetten.....	13
Deuren Uittijnen.....	14
<b>GEBRUIK VAN DE KOELKAST.....</b>	<b>14</b>
Openen en Sluiten van de Deuren.....	14
Waterafgeefinrichting.....	15
De Bediening Gebruiken.....	17
Kenmerken.....	20
Informatie Algemeen Gebruik.....	20
<b>KOELKAST ONDERHOUD.....</b>	<b>22</b>
Reinigen.....	22
Verlichting.....	22
Verzorging bij Vakantie en Vervoer.....	23
Koelkast Opnieuw Installeren/Gebruiken.....	23
<b>PROBLEEMOPLOSSING.....</b>	<b>24</b>
<b>AFDANKEN VAN HET APPARAAT.....</b>	<b>26</b>

# Veiligheid van de koelkast

## Je veiligheid en die van anderen zijn erg belangrijk.

We geven veel belangrijke veiligheidsberichten in deze handleiding en op je apparaat. Lees en volg altijd alle veiligheidsberichten.



Dit is het veiligheidswaarschuwingssymbool.

Dit symbool waarschuwt je voor mogelijke gevaren die jou en anderen kunnen doden of verwonden. Alle veiligheidswaarschuwingen hebben het veiligheidswaarschuwingssymbool en ofwel het woord "GEVAAR", "WAARSCHUWING" of "VOORZICHTIG".

Deze woorden betekenen:

### **GEVAAR**

Er dreigt een gevaarlijke situatie. Je kan worden gedood of ernstig gewond raken als je de instructies niet onmiddellijk opvolgt.

### **WAARSC HUWING**

Een mogelijk gevaarlijke situatie die, indien deze niet wordt vermeden, de dood of ernstig lichamelijk letsel tot gevolg kan hebben.

### **VOORZIC HTIG**

Een mogelijk gevaarlijke situatie die, indien deze niet wordt vermeden, kan leiden tot matig of licht letsel.

Alle veiligheidswaarschuwingen zullen je vertellen wat het potentiële gevaar is, je vertellen hoe je de kans op letsel kunt verkleinen en wat er kan gebeuren als de instructies niet worden opgevolgd.



## Veiligheids- en waarschuwingeninformatie

Voor uw veiligheid en correct gebruik, voordat u het apparaat installeert en het apparaat voor de eerste keer in gebruik neemt, moet u deze gebruikershandleiding zorgvuldig doorlezen, inclusief de tips en waarschuwingen. Om onnodige fouten en ongevallen te voorkomen, is het belangrijk om ervoor te zorgen dat alle mensen die het apparaat gebruiken, volledig bekend zijn met de werking ervan en de veiligheidsvoorzieningen. Bewaar deze instructies en zorg ervoor dat deze bij het apparaat blijven als het verplaatst of verkocht wordt, zodat iedereen gedurende de gehele levensduur naar behoren is geïnformeerd over het gebruik en veiligheidsmededelingen.

Voor de veiligheid van mensenlevens en eigendommen, de voorzorgsmaatregelen van de gebruikershandleiding naleven, aangezien de fabrikant niet verantwoordelijk is voor schade veroorzaakt voor nalatigheid.

## **Veiligheid voor kinderen en anderen personen die kwetsbaar zijn**

- In overeenstemming met de EN-norm

Dit apparaat kan door kinderen van 8 jaar en ouder en personen met verminderde fysieke, sensorische of mentale capaciteiten of gebrek aan ervaring en kennis worden gebruikt als zij op een veilige manier geïnstrueerd zijn over het gebruik van het apparaat en de betrokken gevaren hebben begrepen. Kinderen mogen niet met het apparaat spelen. Reinigings- en onderhoudswerkzaamheden mag niet zonder toezicht door kinderen worden gedaan. Kinderen in de leeftijd van 3 tot 8 mogen in werking zijnde koelende apparaten vullen en leegmaken.

- In overeenstemming met de IEC-norm

Dit apparaat is niet bedoeld voor gebruik door personen (inclusief kinderen) met verminderde lichamelijke, zintuiglijke of geestelijke vermogens, of gebrek aan ervaring en kennis, tenzij ze onder toezicht staan of geïnstrueerd werden over het gebruik van het apparaat door een persoon die verantwoordelijk is voor hun veiligheid.

- Kinderen moeten onder toezicht staan om ervoor te zorgen dat ze niet met het apparaat spelen.
- Houd alle verpakkingsmaterialen uit de buurt van kinderen, omdat er verstikkingsgevaar bestaat.
- Indien u het apparaat gaat afdanken, trekt u de stekker uit het stopcontact, snijdt het netsnoer ervan af (zo dicht mogelijk bij het apparaat) en verwijder de deur, teneinde te voorkomen dat kinderen een elektrische schokken krijgen of zichzelf in het apparaat opsluiten.
- Indien dit apparaat, welke is voorzien van magnetische deurafdichtingen, een ouder model van het apparaat moet vervangen die een veerslot (vergrendeling) op de deur of de deksel heeft, zorg ervoor dat het veerslot onbruikbaar wordt gemaakt voordat u het oude apparaat afdankt. Het bovenstaande zal voorkomen dat het een dodelijke valstrik voor een kind wordt.



## Algemene veiligheid

- Dit apparaat is bedoeld voor gebruik in huishoudelijke en soortgelijke toepassingen zoals:
  - personeelkeukens in winkels, kantoren of andere werkomgevingen;
  - boerderijen en bij klanten in hotels, motels en andere type woonomgevingen;
  - bed en breakfast type omgevingen;
  - catering en dergelijke niet-retail toepassingen.
- Geen explosieve stoffen zoals aerosol blikjes met brandbaar drijfgas in dit apparaat bewaren.
- Indien het netsnoer beschadigd is, moet het worden vervangen door de fabrikant, servicemonteur of gelijkwaardige gekwalificeerd persoon teneinde gevaren te voorkomen.
- **WAARSCHUWING** — Ventilatieopeningen in de behuizing van het apparaat of in een ingebouwde structuur vrij van obstakels houden.
- **WAARSCHUWING** — Gebruik geen mechanische apparaten of andere middelen om het ondooiproces te versnellen, andere dan die aanbevolen door de fabrikant.
- **WAARSCHUWING** — Het koelcircuit niet beschadigen.
- **WAARSCHUWING** — Gebruik geen elektrische apparaten in de opslagruimte voor levensmiddelen van het apparaat, tenzij zij van het type zijn dat wordt aanbevolen door de fabrikant.
- Het koelmiddel en de isolatie drijfgas zijn ontvlambaar. Als u het apparaat afdankt, doe dit alleen bij een erkend afvalverwijderingscentrum. Niet blootstellen aan vlammen.
- **WAARSCHUWING** — Bij het positioneren van het apparaat moet u controleren of het netsnoer niet verstrikt of beschadigd is geraakt.
- **WAARSCHUWING** — Het waterreservoir alleen vullen met drinkwater.

- **WAARSCHUWING** — Niet meerdere draagbare stopcontacten of draagbare voedingen aan de achterkant van het apparaat plaatsen.

### **Vervangen van het LED-lampje**

- **WAARSCHUWING** — Het LED-lampje mag niet door de gebruiker worden vervangen! Als het LED-lampje beschadigd is, neemt u contact op met de klantenservice voor assistentie.

### **Koelmiddel**

Het koelmiddel isobuteen (R600a) bevindt zich in het koelcircuit van het apparaat, isobuteen is een natuurlijk gas met een hoge mate van milieuvriendelijkheid, maar die wel ontvlambaar is. Tijdens transport en installatie van het apparaat, moet u ervoor zorgen dat geen van de componenten van het koelcircuit beschadigd raakt.

Het koelmiddel (R600a) is ontvlambaar.

- **WAARSCHUWING** — Koelkasten bevatten koelmiddel en gassen in de isolatie. Koelmiddel en gassen moeten professioneel worden afgevoerd, omdat ze oogletsel of ontsteking kunnen veroorzaken. Zorg ervoor dat leidingen van het koelcircuit niet beschadigd raken voorafgaand aan het afdanken.



### **Waarschuwing: brandgevaar/brandbare materialen**

Als het koelmiddelcircuit beschadigd zou kunnen zijn:

- Open geen vlammen en ontstekingsbronnen. De kamer waar het apparaat zich bevindt, moet grondig worden geventileerd.

Het is gevaarlijk om de specificaties of dit product op een of andere manier te wijzigen.

Eventuele schade aan het netsnoer kan kortsluiting, brand, en/of elektrische schok veroorzaken.

## **Elektrische veiligheid**

- Het netsnoer mag niet verlengd worden.
- Zorg ervoor dat de stekker niet wordt geplet of beschadigd. Een gebroken of beschadigde stekker kan oververhit raken en brand veroorzaken.
- Zorg ervoor dat u toegang hebt tot de hoofdstekker van het apparaat.
- Niet aan het netsnoer trekken.
- In het stopcontact los zit, mag u er geen stekker insteken. Er bestaat gevaar voor elektrische schokken of brand.

U mag het apparaat niet bedienen zonder de deksel van de binnenverlichting.

- De koelkast mag **alleen** worden voorzien van een netspanning van eenfasige wisselstroom van 220~240V/50Hz. Indien de fluctuatie van de netspanning in de wijk van de gebruiker zo groot is dat de netspanning hoger is dan de bovenstaande scope, moet u ter wille van de veiligheid A.C. Automatische netspanningsregelaar van meer dan 350W naar de koelkast leiden. De koelkast moet een apart stopcontact gebruiken in plaats van een gewone stopcontact tezamen met andere elektrische apparaten. De stekker moet overeenkomen met het stopcontact met aardingsdraad.

## **Dagelijks gebruik**

- Om de temperatuur en de vochtigheid in de buurt van het apparaat te meten en het apparaat beter te laten werken, kunt u buiten de kast van het apparaat temperatuur- en vochtigheidssensoren aanbrengen.
- Bewaar geen brandbare gassen of vloeistoffen in het apparaat, aangezien er een explosiegevaar bestaat.
- Gebruik geen elektrische apparaten in het apparaat (bijvoorbeeld elektrische ijsmakers, mixers, enz.).
- Bij het ontkoppelen, altijd de stekker uit het stopcontact trekken, en niet aan de kabel trekken.

- Plaats geen warme gerechten in de buurt van de plastic onderdelen van het apparaat.
- Geen voedingsmiddelen direct tegen de luchtafvoer op de achterwand plaatsen.
- Voorverpakte diepvriesproducten opslaan in overeenstemming met de instructies voor bevroren voedselproductie.
- De opslaginstructies van de fabrikant van apparaten moeten streng worden nageleefd. Raadpleeg de relevante opslaginstructies.
- Plaats geen koolzuurhoudende of warme dranken in het vriesvak, aangezien het druk op het blikje uitoefent, waardoor het kan ontploffen, en schade aan het apparaat wordt veroorzaakt.
- Bevroren voedsel kan brandwonden veroorzaken als het rechtstreeks uit het vriesvak wordt geconsumeerd.
- Plaats het apparaat niet in direct zonlicht.
- Houd brandende kaaren, lampen of other onderwerpen met open vlammen uit de buurt van het apparaat.
- Het apparaat is uitsluitend bedoeld voor het bewaren van voedsel en/of dranken voor een normale consumptie van huishoudens, zoals uitgelegd in dit instructieboekje. Het apparaat is zwaar. Voorzichtigheid is geboden bij het verplaatsen.
- Geen items verwijderen of aanraken uit het vriesvak als uw handen vochtig/nat zijn, aangezien uw huid letsel kan oplopen of vorst/vriesbrandwonden.
- Gebruik nooit de basis, laden, deuren enz. om op te staan als ondersteuning.
- Diepgevroren voedsel mag niet opnieuw worden ingevroren als het eenmaal ontdooid is.
- Geen ijslolly's of ijsblokjes rechtstreeks uit de vriezer consumeren, aangezien dit vriesbrandwonden in de mond en aan de lippen kan veroorzaken.



- Om te voorkomen dat voorwerpen vallen en letsel aan personen of schade aan het apparaat kunnen veroorzaken, de deurrekken niet overbelasten en plaats niet teveel voedsel in de verladen.
- **WAARSCHUWING** - Voedsel moet in zakken worden verpakt voordat het in de koelkast wordt geplaatst. Vloeistoffen moeten in flessen of afgedekte containers worden bewaard om morsen te voorkomen, omdat het ontwerp van de structuur van het product niet eenvoudig te reinigen is.
- Dit koelapparaat is niet bedoeld voor gebruik als inbouwapparaat.



### **Let op!**

#### **Onderhoud en reinigen**

- Alvorens onderhoudswerkzaamheden uit te voeren, moet u het apparaat uitschakelen en de stekker uit het stopcontact trekken.
- Het apparaat niet reinigen met metalen voorwerpen, stoomreinigers, etherische oliën, organische oplosmiddelen of schuurreinigers.
- U mag geen scherpe voorwerpen gebruiken om rijp uit de koelkast te schrappen. Gebruik een plastic schraper.

#### **Installatie Belangrijk!**

- Voor de elektrische aansluiting, voorzichtig de instructies in deze handleiding volgen.
- Het apparaat uitpakken en controleer of er schade is aan het apparaat. Sluit het apparaat niet aan als het beschadigd is. Meld mogelijke beschadigingen onmiddellijk aan de winkel waar u het apparaat heeft gekocht. In dat geval de verpakking bewaren.
- Het is raadzaam om tenminste twee uur te wachten, alvorens het apparaat aan te sluiten, om de compressor op beschadigingen te controleren.
- Er moet voldoende luchtcirculatie rondom het apparaat aanwezig zijn, want als dit ontbreekt kan het leiden tot oververhitting. Om te zorgen voor voldoende ventilatie, volgt u de instructies die relevant zijn voor de installatie. Wanneer dat mogelijk

is moet de achterkant van het product niet te dicht op een muur worden geplaatst, teneinde te voorkomen dat u warme delen aanraakt (compressor, de condensor) om het risico van een brand te voorkomen, en u volgt de instructies die relevant zijn voor de installatie.

- Het apparaat mag niet dicht bij radiatoren of kookplaten worden geplaatst.
- Zorg ervoor dat de stekker toegankelijk is na de installatie van het apparaat

### **Onderhoud**

- Alle elektrotechnische werkzaamheden die nodig zijn om dit apparaat te installeren, mogen uitsluitend door een elektricien of daartoe bevoegd persoon worden uitgevoerd.
- Dit product mag alleen worden onderhouden door een erkend Service Center en uitsluitend originele onderdelen mogen daarvoor worden gebruikt.

1. Als het apparaat Frost Free is.
2. Als het apparaat een vriesvak bevat.

### **Reiniging afgeefinrichting voor water (speciaal voor afgeefinrichting voor water producten):**

- Reinig de watertanks indien deze gedurende 48 uur niet zijn gebruikt; het watersysteem aangesloten op een water toevoer doorspoelen, indien het water de afgelopen 5 dagen niet heeft gestroomd.

### **WAARSCHUWING!**

- Levensmiddelen moet in zakken worden verpakt vóór het in de koelkast wordt geplaatst, en vloeistoffen moeten in flessen of afgedekte containers worden verpakt, teneinde het te voorkomen dat de product ontwerpstructuur niet eenvoudig te reinigen is.

## Juiste Verwijdering Van Je Oude Koelkast

### **WAARSCHUWING**

#### **Verstikkingsgevaar**

Verwijder de deuren uit je oude koelkast. Als je dit niet doet, kan dit de dood of hersenbeschadiging tot gevolg hebben.

**BELANGRIJK:** Beknelling en verstikking van kinderen zijn geen problemen uit het verleden. Afgedankte of achtergelaten koelkasten zijn nog steeds gevaarlijk, zelfs als ze "maar een paar dagen" blijven staan. Als je je oude koelkast weggooit, volg dan deze instructies om ongelukken te voorkomen.

#### **Alvorens u uw oude koelkast of diepvriezer afdankt:**

- De deuren verwijderen.
- Laat de schappen op hun plaats zodat kinderen er niet makkelijk in kunnen klimmen.

#### **Belangrijke informatie over het afvoeren van koelmiddelen:**

Gooi de koelkast weg in overeenstemming met de Federale en Lokale voorschriften. Koelapparaten moeten worden afgevoerd door een erkende, EPA-gecertificeerde koelapparaten technicus volgens de vastgestelde procedures.

## Onderdelen en Kenmerken



- |                                 |  |
|---------------------------------|--|
| <b>A</b> Wi-Fi Module           | <b>K</b> Middelste lade van de vriezer           |
| <b>B</b> Koelkast LED-lampje    | <b>L</b> Vriezer Deurbak                         |
| <b>C</b> Bak in koelkastdeur    | <b>M</b> Onderste lade van de Vriezer            |
| <b>D</b> Middenstijl            | <b>N</b> Middelste Opslaglade                    |
| <b>E</b> Watertank              | <b>O</b> Groenten en fruit Verslade              |
| <b>F</b> Glazen Platen          | <b>P</b> Omvormbaar Compartment met LED-lampje   |
| <b>G</b> Deksel van de Verslade | <b>Q</b> Omvormbaar Compartment Lade             |
| <b>H</b> LED-lampje vriezer     | <b>R</b> Omvormbaar Compartment Middelste Lade   |
| <b>I</b> Ijsmaker               | <b>S</b> Omverteerbaar compartment onderste lade |
| <b>J</b> Diepvrieslade          | <b>T</b> Stelpoot                                |

**Opmerking:** Je model ziet er mogelijk anders uit dan deze en andere afbeeldingen in deze handleiding, afhankelijk van de functies van je model.

**Opmerking:** Om de beste energie-efficiëntie van dit product te waarborgen, plaatst u alle schappen, laden op hun oorspronkelijke positie zoals in de bovenstaande afbeelding.

# Installatievereisten

## Locatievereisten

### ⚠ WAARSCHUWING



#### Explosie- en Brandgevaar

Houd brandbare materialen en dampen, zoals benzine, uit de buurt van het apparaat. Als je dit niet doet, kan dit leiden tot de dood, explosie of brand.

**BELANGRIJK:** Deze koelkast is uitsluitend ontworpen voor huishoudelijk gebruik binnenshuis.

#### Temperatuur

Deze koelkast is bedoeld voor gebruik op een locatie waar de temperatuur varieert tussen minimaal 16°C tot maximaal 43°C. De aanbevolen kamertemperatuur voor optimale prestaties, die het elektriciteitsverbruik vermindert en een superieure koeling biedt, ligt tussen 16°C en 32°C. Het wordt aanbevolen de koelkast niet in de buurt van een warmtebron, zoals een oven of radiator, te plaatsen.

#### Buitenzijde en Afmetingen

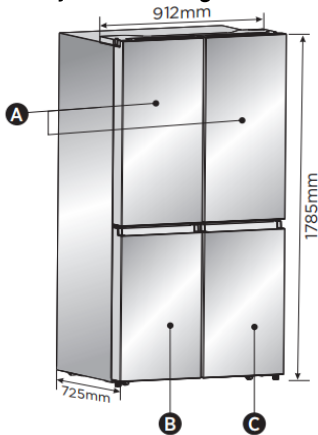

- A** Koelkastdeur
- B** My fresh choice deur
- C** Vriezer deur

#### Ventilatie

Voldoende luchtcirculatie rond de koelkast is vereist voor een efficiënte werking.

Houd de aanbevolen afstanden aan voor een goede ventilatie.

## Aanbevolen Afstanden

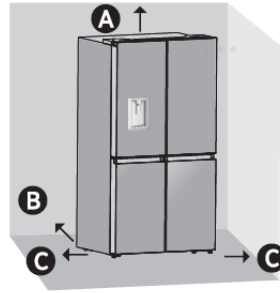

- A** 2" Boven
- B** 2" Achter
- C** 1/2" Elke kant

**Opmerking:** Als je de koelkast naast een muur plaatst, laat dan minimaal 1471,4mm ruimte over zodat de deur open kan zwaaien.

## Elektrische Vereisten

### ⚠ WAARSCHUWING



#### Gevaar Voor Elektrische Schokken

Steek de stekker in een geaard 3-punts stopcontact.  
Verwijder de aardepen niet van de stekker.  
Gebruik geen adapter.  
Gebruik geen verlengsnoer.  
Als u dit niet doet, kan dit leiden tot de dood, brand of elektrische schokken.

Voordat je je koelkast naar de definitieve locatie verplaatst, is het belangrijk om ervoor te zorgen dat je over de juiste elektrische aansluiting beschikt.

#### Aanbevolen Aardingsmethode

Een geaarde elektrische voeding van 220-240 volt, 50Hz, alleen wisselstroom van 15 of 20 ampère is vereist. Het wordt aanbevolen om een apart circuit aan te leggen dat **alleen** voor je koelkast dient. Gebruik een stopcontact dat niet kan worden uitgeschakeld met een schakelaar. Gebruik geen verlengsnoer.

**OPMERKING:** Koppel de koelkast los van de elektrische bron voordat je een installatie of reiniging uitvoert. Wanneer je klaar bent, sluit je de koelkast opnieuw aan op de elektrische bron en stel je de temperatuurregelaars opnieuw in op de gewenste instelling.

# Installatie-instructies

## Uitpakken van de Koelkast

### **WAARSCHUWING**



#### **Brand- of Explosiegevaar**

Doorboor geen leidingen van de koelkast. Volg de instructies zorgvuldig op. Gebruik van brandbaar koelmiddel. Als je dit niet doet, kan dit leiden tot de dood, explosie of brand.

**BELANGRIJK:** Wees voorzichtig bij het verplaatsen van de koelkast om schade aan de leidingen van de koelkast te voorkomen of het risico op lekkage te vergroten.

### **WAARSCHUWING**

#### **Extrem Gewicht Waarschuwing**

Gebruik twee of meer mensen om de koelkast te verplaatsen en te installeren. Als je dit niet doet, kan dit leiden tot rug- of ander letsel.

#### **Verwijderen van de Verpakking**

- Verwijder tape en lijmresten van oppervlakken voordat je de koelkast inschakelt. Wrijf met je vingers een kleine hoeveelheid vloeibaar afwasmiddel over de lijm. Afvegen met warm water en laten drogen.

**OPMERKING:** Gebruik geen scherpe instrumenten, ontsmettingsalcohol, brandbare vloeistoffen of schurende reinigingsmiddelen om tape of lijm te verwijderen. Deze producten kunnen het oppervlak van je koelkast beschadigen. Zie "Veiligheid van de koelkast" voor meer informatie.

- Verpakkingsmaterialen weggooien/recyclen.
- Als de koelkast gedurende enige tijd in een horizontale of gekantelde positie is geplaatst, wacht dan 4 uur voordat je hem aansluit om de olie in de compressor te laten bezinken.

#### **Bij het Verplaatsen van je Koelkast:**

Je koelkast is zwaar. Zorg er bij het verplaatsen van de koelkast om te reinigen of voor onderhoud dat je de vloer bedekt met karton of hardboard om schade aan de vloer te voorkomen. Trek de koelkast altijd recht naar voren wanneer u hem verplaatst. Waggel of "loop" niet met de koelkast wanneer je hem probeert te verplaatsen, omdat er schade aan de vloer kan ontstaan.

#### **Reinigen Vóór Gebruik**

Nadat je alle verpakkingsmaterialen hebt verwijderd, reinig je de binnenkant van de koelkast voordat je deze gebruikt. Zie de reinigingsinstructies in "Koelkast Onderhoud".

### **Belangrijke informatie die je moet weten over glazen planken en afdekkingen:**

Maak glazen schappen of afdekkingen niet schoon met warm water als ze koud zijn. Schappen en afdekkingen kunnen breken als ze worden blootgesteld aan plotselinge temperatuurschommelingen of schokken, zoals stoten. Gehard glas is ontworpen om in veel kleine kiezelstukjes te breken. Dit is normaal. Glazen schappen en afdekkingen zijn zwaar. Gebruik beide handen bij het verwijderen om vallen te voorkomen.

## Installatiepositie

- Dit apparaat presteert goed van N tot ST. Het apparaat werkt mogelijk niet goed, als het gedurende een langere periode bij een temperatuur boven of onder het aangegeven bereik werkt.

Klimaatklasse	Omgevingstemperatuur
SN	+10°C tot +32°C
N	+16°C tot +32°C
ST	+16°C tot +38°C
T	+16°C tot +43°C

## Voltooi de Installatie

### **WAARSCHUWING**



#### **Gevaar Voor Elektrische Schokken**

Steek de stekker in een geaard 3-punts stopcontact. Verwijder de aardepen niet van de stekker. Gebruik geen adapter. Gebruik geen verlengsnoer. Als u dit niet doet, kan dit leiden tot de dood, brand of elektrische schokken.

1. Steek de stekker in een geaard 3-punts stopcontact.  
**OPMERKING:** Deze koelkast begint te werken zodra hij is aangesloten op het stopcontact.
2. Verplaats de koelkast naar de definitieve locatie en zorg ervoor dat de aanbevolen afstand behouden blijft.

## Koelkast Waterpas Zetten (indien nodig)

De koelkast moet waterpas staan om optimale prestaties en uiterlijk te behouden.

1. Draai de stelpoten aan de onderkant, aan de voorkant van de kast om die kant van de koelkast omhoog of omlaag te brengen totdat de koelkast waterpas staat.
2. Draai beide poten evenveel om de voorkant van de koelkast iets op te tillen. Hierdoor kunnen de deuren gemakkelijker sluiten.

**OPMERKING:** Laat iemand tegen de bovenkant van de koelkast duwen, zodat er wat gewicht van de stelvoeten afgenomen wordt. Dit maakt het makkelijker om de poten te draaien.

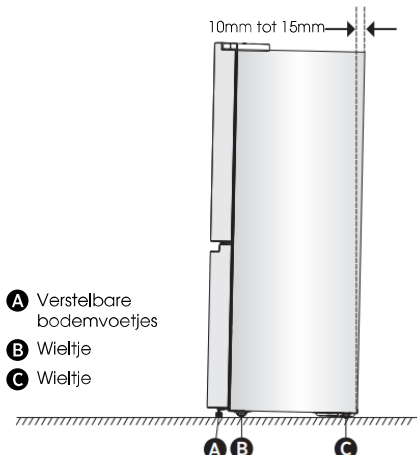

- A** Verstelbare bodemvoetjes
- B** Wielje
- C** Wielje

Draai de stelpoten rechtsom om de koelkast te verhogen of linksom om deze te verlagen. Om ervoor te zorgen dat de deuren automatisch sluiten, kantel je de bovenkant

van je koelkast ongeveer 10mm tot 15mm naar achteren. Gebruik indien nodig een steeksleutel om de poten af te stellen.

## Deuren Uitlijnen (indien nodig)

De plaatjes worden gebruikt om deuren uit te lijnen, deze vind je in de zak bij de handleiding.



## Gebruik van de Koelkast

### Openen en Sluiten van de Deuren

Ruimte maken om de deuren te kunnen openen

Zorg ervoor dat je voldoende ruimte voor je koelkast hebt om de deuren open te zwaaien.

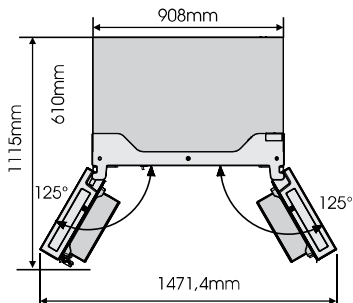

De vier deuren kunnen afzonderlijk of samen worden geopend en gesloten.

- Er zit een middenstijl in de linker koelkastdeur.
- Bij het sluiten van de linkerdeur klappt de middenstijl achter de rechterdeur waardoor de twee deuren samenkomen.
- De temperatuur van het frame van de deur wordt geregeld om te voorkomen dat vocht op de middenstijl ontstaat. De temperatuur

van het oppervlak kan warm zijn, wat normaal is, en heeft geen invloed op de prestaties van de koelkast.

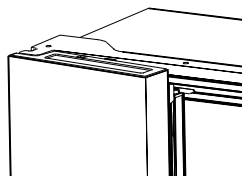

**OPMERKING:** Zorg ervoor dat de middenstijl naar binnen is geklapt voordat je de linkerdeur sluit. Als de middenstijl naar buiten wordt getrokken, kan deze beschadigd raken wanneer je de deur probeert te sluiten.

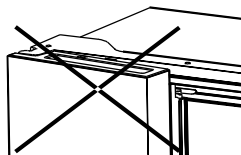

## Waterafgeefinrichting

De waterdispenser, die zich in de koelkastdeur bevindt, dient voor het opslaan van drinkwater. Deze functie biedt op eenvoudige wijze gekoeld water zonder de koelkast te openen. U moet de volgende tips nogmaals doorlezen.

### • Alvorens in gebruik te nemen

Reinig a.u.b. de onderdelen van de waterdispenser vóór u dit apparaat voor het eerst gebruikt.

1. Houd de twee kanten van de watertank stevig vast, vervolgens de watertank omhoog en omlaag te schudden.
2. Schroef de kop los en maak hem en de binnenkant van het watertank schoon (met inbegrip van groot en klein deksel).
3. Droog het op een natuurlijke manier of met behulp van een droger.

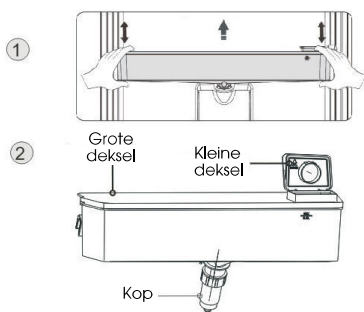

### • Monteren

Na het reinigen, monteer deze onderdelen opnieuw, in omgekeerde volgorde van reinigingsprocedure; en bevestig ze vervolgens op de deur volgens de volgende procedure.

1. Steek de kop in de opening in de deur.
2. De tank langs de geleiders op de deur plaatsen.
3. Beide zijden van de tank naar beneden drukken.
4. Wanneer u een klikgeluid hoort, betekent dat de installatie is voltooid.

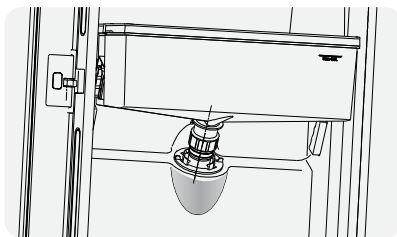
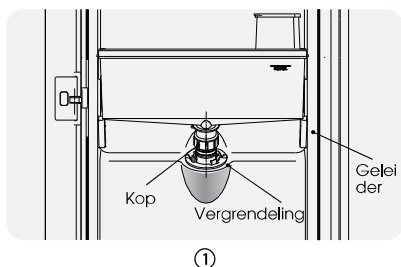

2

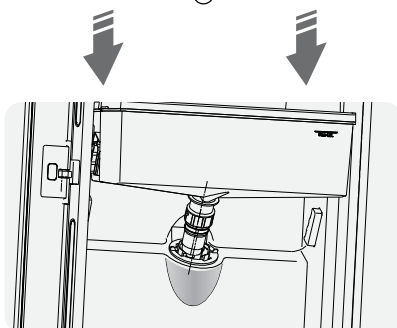

3

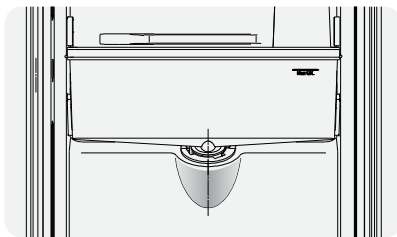

4

### • Water vullen

Voordat u het drinkwater in de watertank vult, zorg ervoor dat de watertank stabiel is en in een juiste positie.

#### Let op!

Water vullen tot 4L (wat wordt aangeraden), en niet boven het maatstreepje. Anders kan het overlopen wanneer het deksel dicht is.

We raden u aan om het water op de volgende manieren te vullen. Open het kleine deksel door het te draaien en vul water uit de inlaat van het grote deksel. Vergeet niet het kleine deksel weer in de oorspronkelijke stand te draaien wanneer u klaar bent met water vullen.

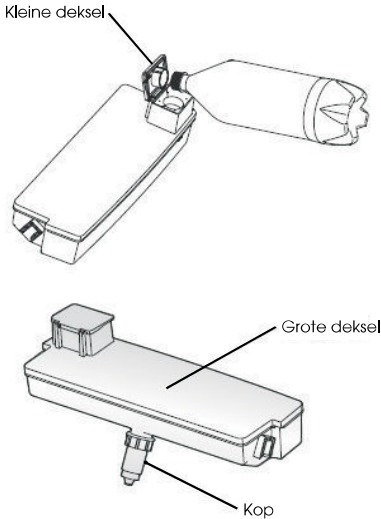

### Waarschuwing!

- Raak geen andere delen van het apparaat aan bij het vullen van water, aangezien dit waterlekkage kan veroorzaken.
- Overige dranken (melk, sap, koolzuurhoudende drank enz.) worden afgeraden om te plaatsen behalve drinkwater, met name drank met deeltjes (wat kan leiden tot functiestoring).
- Heet water mag niet in de watertank worden gevuld.

### • Water afgeven

U moet de juiste kopjes gebruiken om water onder de waterdispenser te verkrijgen.

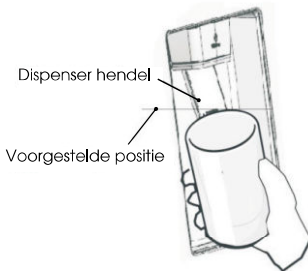

### Waarschuwing!

- Duw de hendel van de waterdispenser niet naar voren zonder een beker eronder te zetten, omdat hierdoor water kan morsen.
- Om te voorkomen dat koude lucht uit de behuizing lekt, moet u de onderdelen van de waterdispenser (in het bijzonder de wateropslag tank en -kop) nog steeds installeren, zelfs wanneer de waterdispenser niet wordt gebruikt.

### • Reinigen

1. De watertank uit de deur voorzichtig trekken, en vervolgens de tank, deksel en hoofd lichtjes met water reinigen.
2. Nadat u het apparaat met succes heeft gereinigd, moet u het op natuurlijke wijze laten drogen of met behulp van een droger.
3. Indien u de waterdispenser vele malen heeft gebruikt, kan water in de tank op de vloer druppelen, waardoor de vloer nat wordt en u moet de tank regelmatig met een droge handdoek schoonmaken voordat het overstroomt.





# Display Bedieningselementen

Uw product heeft één bedieningspaneel dat aan de bovenkant van de koelkast binnenin is gemonteerd. Gebruik uw apparaat volgens de volgende controle richtlijnen.

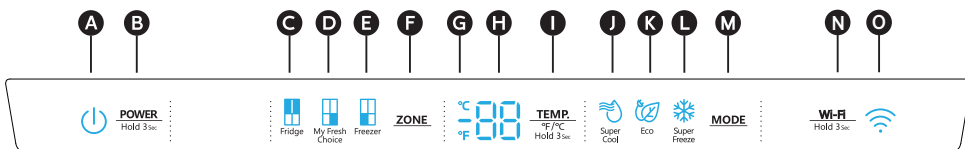

- A** Stroom Icoon
- B** Stroomregeling
- C** Icoon temperatuur koelkastcompartiment
- D** My Fresh Choice Compartment Temperatuur Icoon
- E** Vriesvak Compartment Temperatuur Icoon
- F** Zone Keuze
- G** Celsius/Fahrenheit indicator
- H** Temperatuur
- I** Temperatuurcontrole
- J** Super Cool Icoon
- K** Eco Icoon
- L** Super Freeze Icoon
- M** Modus Controle
- N** Wi-Fi-bediening
- O** Wi-Fi Icoon

## POWER POWER Hold 3sec

Houd de "POWER" knop 3 seconden lang ingedrukt om de stroomfunctie in of uit te schakelen. Wanneer de stroomfunctie is ingeschakeld, licht het pictogram  op en verschijnt "  " op het display.

**OPMERKING:** Wanneer de stroomfunctie is ingeschakeld, is de koelkast gestopt met koelen.

## Instellen Compartment Temperaturen

Als u een temperatuur instelt, stelt u een gemiddelde temperatuur in voor het hele vak. De werkelijke temperatuur in het compartiment kan afwijken van de weergegeven temperaturen, afhankelijk van de hoeveelheid en plaatsing van opgeslagen voedsel en de omgevingstemperatuur.

## Aanbevolen Temperatuur Instellingen

- Koelkast Compartment: 39°F(4°C)
- Versheid keuze Compartment: 19°F(-7°C)
- Vriezercompartment: 0°F(-18°C)

## Celsius/Fahrenheit

Om te wisselen tussen Celsius en Fahrenheit op het display, houdt u de "TEMP" toets 3 seconden ingedrukt.

## Temperatuur koelkast (ijskast) compartiment

1. Druk herhaaldelijk op de knop "ZONE" tot het Fridge  pictogram verschijnt.
2. Wanneer de koelkast aan staat, brandt het  icoon en druk vervolgens herhaaldelijk op de "TEMP" knop om de beschikbare temperatuurinstellingen van 46°F(8°C) tot 36°F(2°C) te doorlopen.

**OPMERKING:** Elke druk op de knop verlaagt de instelling met één graad Celsius/Fahrenheit.

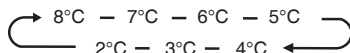
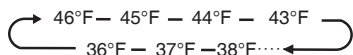

3. Laat de "TEMP" knop los wanneer de gewenste temperatuurinstelling verschijnt.

## My Fresh Choice Compartment Temperatuur

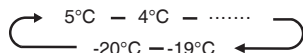
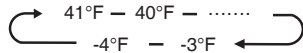

1. Druk herhaaldelijk op de "ZONE" knop totdat het My Fresh Choice  icoon verschijnt.
2. Wanneer My Fresh Choice is ingeschakeld, brandt het pictogram  en drukt u herhaaldelijk op de knop "TEMP" om de beschikbare temperatuurinstellingen van 41°F (5°C) tot -4°F(-20°C) te doorlopen.

**OPMERKING:** Elke druk op de knop verlaagt de instelling met één graad Celsius/Fahrenheit.



3. Laat de "TEMP" knop los wanneer de gewenste temperatuurinstelling verschijnt.

## Vriesvak Compartment Temperatuur

1. Druk herhaaldelijk op de "ZONE" knop totdat het vriesvak icoon  verschijnt.
2. Wanneer de vriezer aan staat, licht het  icoon op en druk vervolgens herhaaldelijk op de "TEMP" knop om de beschikbare temperatuurinstellingen te doorlopen, van 7°F (-14°C) tot -11°F(-24°C).

**OPMERKING:** Elke druk op de knop verlaagt de instelling met één graad Celsius/Fahrenheit.

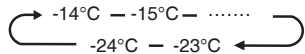
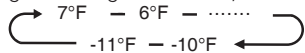

3. Laat de "TEMP" knop los wanneer de gewenste temperatuurinstelling verschijnt.

## Super Cool (Super Koud)

De Super Cool-functie helpt om voedsel in de koelkast op de ingestelde temperatuur te houden tijdens periodes van intensief gebruik, veel boodschappen of tijdelijk warme kamertemperatuur.

De functie Super Cool verlaagt de temperatuur in het koelvak.

1. Druk op de "MODE" knop om deze functie te activeren. Het pictogram  licht op en de temperatuurindicator van de koelkast geeft 36°F (2°C) aan.
2. Super cool schakelt automatisch uit na 3 uur.
3. Als de Super cool functie is ingeschakeld, kunt u deze uitschakelen door op de knop "MODE" te drukken of de koelkasttemperatuur in te stellen. Als u de functie Super Cool handmatig uitschakelt, keert de temperatuurinstelling van de koelkast terug naar de vorige instelling.

## Super Freeze (Super Vriezen)

Super Freeze zal de temperatuur in de vriezer snel verlagen, zodat het voedsel daarin sneller dan normaal bevroert. Deze functie helpt ook om vitamines en voedingsstoffen van vers voedsel langer te bewaren.

1. Druk herhaaldelijk op de "MODE" knop totdat het Super Freeze icoon verschijnt. Druk op de "MODE" knop om deze functie te activeren. Het  icoon zal oplichten en de temperatuur voor de vriezer is ingesteld op -11°F (-24°C).
2. Super Freeze zal na 52 uur automatisch uitschakelen.
3. Als de functie Super Freeze is ingeschakeld, kunt u deze uitschakelen door op de knop "MODE" te drukken of door de vriestemperatuur in te stellen. Om de handmatig de functie Super Freeze uit te schakelen, keert de temperatuurinstelling van de vriezer terug naar de vorige instelling.

**OPMERKING:** Wanneer u de functie Super Freeze selecteert, zorg ervoor dat er geen flessen of ingeblikte dranken (vooral koolzuurhoudende dranken) in het vriesvak zijn. Flessen en blikjes kunnen exploderen.

## Eco

Druk op de "MODE" knop om de Eco functie in te schakelen, het  icoon zal oplichten. Wanneer de Eco-functie is ingeschakeld, wordt de temperatuur van de koelkast automatisch ingesteld op 43°F (6°C) en die van de vriezer op 1°F (-17°C). De temperatuur van het My Fresh Choices compartiment blijft onveranderlijk. Wanneer de Eco-functie is ingeschakeld, kunt u deze uitschakelen door op de knop "MODE" te drukken of door de temperatuur van de koelkast/vriezer aan te passen; de temperatuurinstelling van de koelkast keert dan terug naar de vorige instelling.

## Deur Open Alarm

Als een deur langer dan 2 minuten openstaat, klinkt er een alarm om u te waarschuwen en verschijnt op het bedieningspaneel . Het alarm klinkt gedurende 8 minuten 3 keer per minuut.

• Sluit alle deuren volledig om het alarm uit te schakelen.

## Demomodus

De demomodus is bedoeld voor winkeldisplays, en voorkomt dat de koelkast koele lucht produceert. In deze koelingsmodus lijkt het alsof de koelkast werkt, maar er wordt geen koele lucht geproduceerd. Het display toont speciale segmenten als volgt.



Om de demomodus uit te schakelen, houdt u de knoppen "POWER Hold 3s" en "Wi-Fi Hold 3s" tegelijkertijd 3 seconden lang ingedrukt, waarna de zoemer een tijdje een geluid laat horen.

## Wi-Fi functie

Dit apparaat kan op afstand worden bediend met een smartphone of een tablet.

Als het apparaat niet op het thuisnetwerk is aangesloten, functioneert het als een gewoon apparaat.

## Wat heeft u nodig om het toestel aan te sluiten?

- Het signaal van het lokale draadloze netwerk (Wi-Fi) moet voldoende sterk zijn op de plaats waar het apparaat is geïnstalleerd.
- De router van het thuisnetwerk moet verbonden zijn met het internet, en de Wi-Fi-functie op het apparaat moet geactiveerd zijn.
- De smartphone/tablet moet verbonden zijn met het internet.
- Het besturingssysteem van uw smartphone/tablet moet compatibel zijn met de ConnectLife app.

## ConnectLife App

De ConnectLife App is gratis te downloaden in de Apple App Store of in de Google Play Store.



## Installeren van de ConnectLife app



1. Ga naar de App Store (op Apple apparaten), App Gallery (op Huawei apparaten) of Google Play store (op Android apparaten) op uw telefoon/tablet.
2. Zoek naar "ConnectLife". 
3. Kies de ConnectLife app en installeer deze op uw smartphone/tablet.



## Informatie!

Wij raden u aan de mobiele app te downloaden en te installeren en een ConnectLife account aan te maken voordat u probeert de verbinding met uw apparaat tot stand te brengen.

### Apparaat verbinden met Wi-Fi

Nadat u de Wi-Fi-functie heeft geactiveerd, verbindt u uw apparaat met uw thuisrouter om uw apparaat te verbinden met de ConnectLife mobiele app.

**Stap 1:** Stel het apparaat in op normale werking. Raak de " Hold 3s" knop ongeveer 3 seconden aan. U bent in het menu Netwerkverbinding als " " op het display verschijnt.



**Stap 2:** Raak binnen 60 seconden de knop " " aan om " " te selecteren.



**Stap 3:** Druk op de knop " Hold 3s" om de keuzemodus te bevestigen. Het Wi-Fi symbool begint te knipperen en het netwerk van dit apparaat is nu open om verbinding mee te maken gedurende 5 minuten.

**Stap 4:** Als het Wi-Fi-symbool brandt, betekent dit dat de Wi-Fi-verbinding tot stand is gebracht. Het display keert terug naar normaal.

### Apparaat KOPPELEN

Het apparaat kan gekoppeld worden met uw mobiele apparaat. Koppel eenvoudig een andere gebruiker aan uw apparaat. Hiervoor moet uw apparaat al eerder zijn ingesteld en verbonden met uw thuisnetwerk. Zo niet, ga dan terug en selecteer VERBINDING INSTELLEN.

**Stap 1:** Stel het apparaat in op normale werking. Raak de " Hold 3s" knop ongeveer 3 seconden aan. U bent in het menu Netwerkverbinding als " " op het display verschijnt.



**Stap 2:** Raak binnen 60 seconden de knop " " aan om " " te selecteren.



**Stap 3:** Druk op de knop " Hold 3s" om de keuzemodus te bevestigen. Het netwerk KOPPELEN van dit apparaat is nu open om verbinding mee te maken, gedurende 5 minuten.

**Stap 4:** Wanneer het display weer normaal is, betekent dit dat het KOPPELEN geslaagd is.

### Ontkoppel alle KOPPELEN apparaten

Door deze functie te activeren, wordt het apparaat verwijderd uit alle gekoppelde app-gebruikersaccounts.

**Stap 1:** Stel het apparaat in op normale werking. Raak de " Hold 3s" knop ongeveer 3 seconden aan. U bent in het menu Netwerkverbinding als " " op het display verschijnt.

**Stap 2:** Raak binnen 60 seconden de knop " " aan om " " te selecteren.

**Stap 3:** Druk op de toets " Hold 3s" om de keuzemodus te bevestigen en te ontkoppelen.

**Stap 4:** Nadat het apparaat is losgekoppeld, komt het automatisch in de distributienetwerkstatus, het pictogram " " knippert, en de distributienetwerktijd bedraagt maximaal 5 minuten.

## Kenmerken

### Belangrijke informatie die je moet weten over glazen planken en afdekkingen:

Maak glazen schappen of afdekkingen niet schoon met warm water als ze koud zijn. Schappen en afdekkingen kunnen breken als ze worden blootgesteld aan plotselinge temperatuurschommelingen of schokken, zoals stoten. Gehard glas is ontworpen om in veel kleine kiezelstukjes te breken. Dit is normaal. Glazen schappen en afdekkingen zijn zwaar. Gebruik beide handen bij het verwijderen om vallen te voorkomen.

### Koelkast

**BELANGRIJK:** Om schade aan de deuren te voorkomen, moet je ervoor zorgen dat alle schappen en laden volledig in de kast zijn geduwd voordat je een deur sluit.

### Verstelbare Schappen

De hoogte van de schappen kan worden aangepast aan je opslagbehoeften.

1. Om een schap te verwijderen, til je hem voorzichtig omhoog en trek je hem vervolgens naar voren totdat het uiteinde van het schap voorbij de railsteun is.

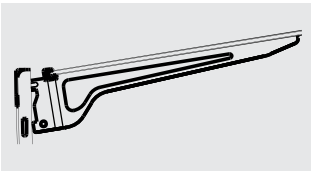
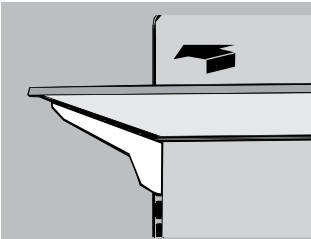

2. Om een schap opnieuw te installeren, schuif je de plank voorzichtig terug in het koelvak en laat je het schap vervolgens op de railsteun zakken.

### Verwijderbare Deurbakken

De bakken in het midden van de deur zijn verstelbaar.

Een deurbak verwijderen en terugplaatsen:

1. Plaats je handen aan beide zijden van de bak en til deze op.
2. Trek de deurbak naar buiten.
3. Vervang de deurbak door deze boven de steun te plaatsen en naar beneden te drukken om op zijn plaats te klikken.

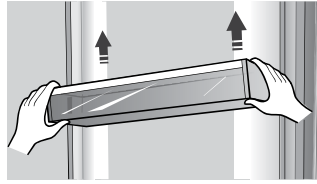

**Opmerking:** De kwaliteit van je ijs is zo goed als de kwaliteit van het water dat aan je ijsmaker wordt geleverd. Sluit de ijsmaker niet aan op een ontharde watertoevoer. Chemicaliën (zoals zout) om water te ontharden kunnen delen van de ijsmaker beschadigen en tot ijs van slechte kwaliteit leiden. Als de toevoer van onthard water niet kan worden vermeden, controleer dan of de waterontharder goed werkt en goed wordt onderhouden.

### Informatie Algemeen Gebruik

- Wanneer je de koelkast voor het eerst inschakelt na een periode van niet-gebruik, laat de koelkast dan minimaal 2 uur koelen voordat je voedsel erin doet.
- Blokkeer geen ventilatieopeningen met bewaarde items.
- Bewaar items zodat de lucht er vrij omheen kan circuleren.
- Dek het voedsel af of wikkel het goed in om stank te voorkomen.
- Eenmaal ontdooid zal de kwaliteit van het voedsel snel achteruitgaan. Ontdooid voedsel mag niet opnieuw worden ingevroren.
- In het vriesvak mogen geen flessen of blikjes worden bewaard. Flessen en blikjes kunnen exploderen.

Teneinde besmetting van voedsel te voorkomen, gaarne de volgende instructies in acht nemen:

- Het langdurige openen van de deur kan een aanzienlijke verhoging van de temperatuur in de compartimenten van het apparaat veroorzaken.
- De oppervlakken die in contact kunnen komen met voedsel en toegankelijke afvoersystemen regelmatig reinigen.

- Bewaar rauw vlees en vis in daarvoor geschikte opslagbakken in de koelkast, zodat het niet in contact komt met of druipt op ander voedsel.
- Diepvriesvakken met twee-sterren zijn geschikt voor het bewaren van diepgevroren voedsel, bewaren en maken van ijs en ijsblokjes maken.
- Compartimenten met één, twee en drie sterren zijn niet geschikt voor het invriezen van vers voedsel.

Volgorde	Compartimenten Type	Doelopslag temp. (°C)	Geschikt voedsel
1	Koelkast	+2-+8	Eieren, gekookt voedsel, verpakt voedsel, fruit en groenten, zuivelproducten, cake, dranken en andere voedingsmiddelen zijn niet geschikt om in te worden ingevroren.
2	(***)*-Vriezer	≤-18	Zeevruchten (vis, garnalen, schelpdieren), zoetwater aquatische producten en vleesproducten (aanbevolen voor 3 maanden, hoe langer de bewaartijd, hoe slechter de smaak en voeding), geschikt voor ingevroren vers.
3	**Vriezer	≤-18	Zeevruchten (vis, garnalen, schelpdieren), zoetwater aquatische producten en vleesproducten (aanbevolen voor 3 maanden, hoe langer de bewaartijd, hoe slechter de smaak en voeding), zijn niet geschikt voor ingevroren vers voedsel.
4	**Vriezer	≤-12	Zeevruchten (vis, garnalen, schelpdieren), zoetwater aquatische producten en vleesproducten (aanbevolen voor 2 maanden, hoe langer de bewaartijd, hoe slechter de smaak en voeding), zijn niet geschikt voor ingevroren vers voedsel.
5	*Vriezer	≤-6	Zeevruchten (vis, garnalen, schelpdieren), zoetwater aquatische producten en vleesproducten (aanbevolen voor 1 maand, hoe langer de bewaartijd, hoe slechter de smaak en voeding).
6	0-sterren	-6-0	Vers varkensvlees, rundvlees, vis, kip, sommige verpakte bewerkte voedingsmiddelen, enz. (Aanbevolen om binnen dezelfde dag te worden geconsumeerd, bij voorkeur niet meer dan 3 dagen). Gedeeltelijk verpakt verwerkt voedsel (niet invriesbare levensmiddelen)
7	Chill	-2-+3	De consumptie van vers/bevroren varkensvlees, rundvlees, kip, zoetwater aquatische producten, enz. (7 dagen onder 0°C en boven 0°C) wordt aanbevolen op dezelfde dag, bij voorkeur niet meer dan 2 dagen). Zeevruchten (minder dan 0°C gedurende 15 dagen, wordt aanbevolen deze te bewaren boven 0°C)
8	Vers Voedsel	0-+4	Vers varkensvlees, rundvlees, vis, kip, gekookt voedsel, enz. (Aanbevolen om binnen dezelfde dag te worden geconsumeerd, bij voorkeur niet meer dan 3 dagen).
9	Wijn	+5-+20	rode wijn, witte wijn, mousserende wijn enz.

**OPMERKING:** Gaarne verschillende gerechten in overeenstemming met de compartimenten of gewenste bewaar temperatuur van uw gekochte producten bewaren.

Indien het koelapparaat gedurende lange perioden leeg zal staan, deze uitschakelen, ontdooien, reinigen, drogen, en de deur open laten staan teneinde schimmelvorming in het apparaat te voorkomen.

**Reiniging afgeefinrichting voor water (speciaal voor afgeefinrichting voor water producten):**

•Reinig de watertanks indien deze gedurende 48 uur niet zijn gebruikt; het watersysteem aangesloten op een water toevoer doorspoelen, indien het water de afgelopen 5 dagen niet heeft gestroomd.

**WAARSCHUWING!** Levensmiddelen moet in zakken worden verpakt vóór het in de koelkast wordt geplaatst, en vloeistoffen moeten in flessen of afgedekte containers worden verpakt, teneinde het te voorkomen dat de product ontwerpstuur niet eenvoudig te reinigen is. 21

# Koelkast Onderhoud

## Reinigen

Zowel de koelkast als de vriezer ontdooien automatisch. Reinig beide secties ongeveer een keer per maand om ophoping van geurtjes te voorkomen. Veeg gemorste vloeistoffen onmiddellijk op. Om geuroverdracht en uitdroging van voedsel te voorkomen, wikkel of bedek het voedsel stevig.

## ⚠ WAARSCHUWING



### Explosiegevaar

Gebruik een onbrandbare reiniger. Als je dit niet doet, kan dit leiden tot de dood, explosie of brand.

## BELANGRIJK:

- Gebruik geen agressieve chemicaliën, ammoniak, chloor, geconcentreerd wasmiddel, oplosmiddelen, schuurmiddelen of metalen schuursponsjes om je koelkast van binnen of van buiten schoon te maken. Ze kunnen de afwerking van de koelkast beschadigen en/of verkleuren.
- Gebruik geen warm water om glazen schappen schoon te maken terwijl ze nog koud zijn. Glas kan breken bij blootstelling aan plotselinge temperatuurschommelingen of door stoten.

## Onderdelen van de schappen reinigen

- Bij het reinigen van de onderdelen van de schappen, moeten de onderste delen van het schap horizontaal worden geplaatst, zowel voor als achter, om te voorkomen dat de steun van het schap eraf valt.
- Als de onderdelen van het schap schuin worden geplaatst en de zijkant van de onderdelen van het schap de grond raken. Als de reinigingskracht niet juist is, kan de beugel van het schap er gemakkelijk afvallen.

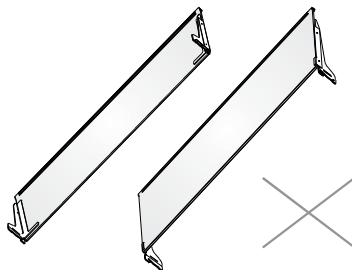

## ⚠ WAARSCHUWING



### Gevaar Voor Elektrische Schokken

Koppel je apparaat los of schakel de stroom uit voordat je hem schoonmaakt. Als je dit niet doet, kan dit leiden tot de dood, elektrische schokken of persoonlijk letsel.

1. Koppel de koelkast los of schakel de stroom uit.
2. De binnenkant reinigen. Met de hand wassen, spoelen en verwijderbare onderdelen en binnenoppervlakken grondig drogen. Gebruik een schone spons of zachte doek en een mild schoonmaakmiddel in warm water.
3. Reinig de deurafdichtingen (pakkingen). Een vuile of plakkerige deurafdichting kan aan de koelkast blijven plakken en scheuren wanneer je de deur opent. Was de deurrubbers met de hand met een zachte doek en een oplossing van een mild reinigingsmiddel en warm water. Afspoelen met schoon water en goed drogen.
4. Reinig de buitenoppervlakken. Was de buitenkant met een schone, zachte doek of spons en een mild schoonmaakmiddel in warm water. Spoel oppervlakken af met schoon, warm water en droog onmiddellijk om watervlekken te voorkomen.
5. Sluit de koelkast aan of sluit de stroom opnieuw aan.

## Verlichting

Dit product bevat een lichtbron van energie-efficiëntieklasse G aan de boven- en zijkant van de koelruimte.

**BELANGRIJK:** Je koelkast is voorzien van ledverlichting. Deze lampen zijn ontworpen om lang mee te gaan in de koelkast. Als de lampjes echter niet meer werken, neem dan contact op met een gekwalificeerde technicus voor vervanging.

## Verzorging bij Vakantie en Vervoer

### Vakantie

#### Als je Ervoor Kiest om de Koelkast aan te Laten Terwijl je Weg Bent:

1. Consumeer alle bederfelijke waren en vries andere items in.

#### Als je Ervoor Kiest de Koelkast uit te Schakelen Voordat je Vertrekt:

1. Haal al het voedsel uit de koelkast en vriezer.
2. Koppel de koelkast los of schakel de stroom uit.
3. Reinig de koelkast, poets hem schoon en droog hem goed.
4. Plak rubberen of houten blokken op de bovenkant van beide deuren om ze ver genoeg open te houden zodat er lucht kan binnendringen. Dit voorkomt dat stank en schimmel zich ophopen.

### Vervoer

## ⚠ WAARSCHUWING



### Brand- of Explosiegevaar

Doorboor geen leidingen van de koelkast. Volg de instructies zorgvuldig op. Gebruik van brandbaar koelmiddel. Als je dit niet doet, kan dit leiden tot de dood, explosie of brand.

**BELANGRIJK:** Wees voorzichtig bij het verplaatsen van de koelkast om schade aan de leidingen van de koelkast te voorkomen of het risico op lekkage te vergroten.

## ⚠ WAARSCHUWING

### Extreem Gewicht Waarschuwing

Gebruik twee of meer mensen om de koelkast te verplaatsen en te installeren. Als je dit niet doet, kan dit leiden tot rug- of ander letsel.

Als je je koelkast naar een nieuw huis verhuist, volg je deze stappen om hem voor te bereiden op de verhuizing.

1. Haal al het voedsel uit de koelkast en verpak al het bevroren voedsel in droog ijs.
2. Koppel de koelkast los.
3. Grondig reinigen, poetsen en drogen.
4. Haal alle verwijderbare onderdelen eruit, wikkel ze goed in en plak ze aan elkaar vast zodat ze tijdens het verplaatsen niet verschuiven en rammelen.

5. Draai de stelpoten omhoog zodat ze niet over de vloer schrapen. Zie "Koelkast Waterpas Zetten."
6. Plak de deuren dicht en plak het netsnoer aan de achterkant van de koelkast. Wanneer je bij je nieuwe huis aankomt, plaatst je alles terug en raadpleeg je het gedeelte "Installatie-instructies" voor voorbereidingsinstructies.

## Koelkast Opnieuw Installeren/ Gebruiken

Als de koelkast gedurende enige tijd in een horizontale of gekantelde positie is geplaatst, wacht dan 4 uur voordat je hem aansluit om de olie in de compressor te laten bezinken.

1. Reinig de koelkast. Zie "Reinigen."
2. Plaats de koelkast op de gewenste locatie en waterpas. Zie "Installatie-instructies."

## ⚠ WAARSCHUWING



### Gevaar Voor Elektrische Schokken

Steek de stekker in een geaard 3-punts stopcontact. Verwijder de aardpen niet van de stekker. Gebruik geen adapter. Gebruik geen verlengsnoer. Als u dit niet doet, kan dit leiden tot de dood, brand of elektrische schokken.

3. Steek de stekker in een geaard 3-polig stopcontact.

# Probleemoplossing

**Probeer eerst de oplossingen die hier worden voorgesteld om de kosten van een onnodig servicegesprek te vermijden.  
Koelkast Werkt Niet**

PROBLEEM	MOGELIJKE OORZAKEN	OPLOSSING
Koelkast draait niet	De koelkast is niet aangesloten,	Sluit de koelkast aan op een geaard stopcontact met drie pinnen.
	De stroomonderbreker is geactiveerd of uitgeschakeld of de zekering is doorgebrand,	Stroomonderbreker Resetten/Inschakelen of zekering vervangen.
	Koelkast staat in de ontdoomodus,	Wacht tot de ontdooiacyclus is afgelopen en het koelsysteem opnieuw is opgestart.
De koelkastcompressor werkt regelmatig of gedurende lange tijd  <b>Opmerking:</b> Deze koelkast is ontworpen om langer te kunnen draaien met een lager energieverbruik.	De koelkast wordt voor de eerste keer aangesloten,	Dit is normaal. Laat de koelkast 24 uur afkoelen.
	Warme of grote hoeveelheden voedsel toegevoegd.	Dit is normaal.
	De deur staat open of de koelkast staat niet waterpas.	Controleer of een item niet verhindert dat de deur sluit. Zet de koelkast waterpas. Zie "Koelkast Waterpas Zetten."
	Heet weer of vaak openen.	Dit is normaal.
	Temperatuurregeling ingesteld op koudste stand.	Pas de temperatuur aan naar een warmere instelling.
Koelkast stinkt	Voedsel is niet goed afgesloten of verpakt,	Sluit de verpakking opnieuw. Plaats een geopende bak zuiveringszout in de koelkast. Vervang deze elke 3 maanden.
	De binnenkant dient schoongemaakt te worden.	De binnenkant reinigen. Zie "Reinigen."
	Voedsel te lang bewaard.	Gooi bedorven voedsel weg.
Licht gaat niet aan	De koelkast is niet aangesloten.	Sluit de koelkast aan op een geaard stopcontact met drie pinnen.
	LED-licht is doorgebrand.	Neem contact op met een gekwalificeerde technicus om de doorgebrande LED te vervangen.
Deuren sluiten niet goed	Koelkast staat niet waterpas.	Zie "Koelkast Waterpas Zetten."
	Iets belemmert het sluiten van de deur.	Controleer op obstakels en verwijder deze.
Trillen of rammelen	De koelkast staat niet stevig op de vloer.	Zie "Koelkast Waterpas Zetten."
Normale Geluiden	Het klinkt alsof er water uit de koelkast stroomt,	Koelmiddel dat in de leidingen stroomt, maakt dit geluid wanneer de compressor start en stopt.
		De koelkast heeft een automatisch ontdooisysteem. Het ontdooide water zal dit geluid maken.
	Brommende of zoemende geluiden	De compressor en ventilatoren die worden gebruikt voor de circulatie van koude lucht kunnen dit geluid maken. Als de koelkast niet waterpas staat, zal het geluid luider zijn.
	Krakende of klikkende geluiden	De binnenste delen zullen dit geluid maken als ze krimpen en uitzetten als reactie op temperatuurveranderingen.
Poppend geluid	Kan optreden tijdens automatisch ontdooien.	



## Temperatuur en Vocht

PROBLEEM	MOGELIJKE OORZAKEN	OPLOSSING
Koelkast of vriezer is te warm	De temperatuurregeling is niet koud genoeg ingesteld.	Stel het compartiment in op een koudere instelling; wacht 24 uur om de temperatuur aan te passen.
	Deuren vaak geopend of opengelaten.	Beperk het openen van de deuren om de interne temperatuur te behouden. Controleer of een item niet verhindert dat de deur sluit.
	Onlangs warm eten toegevoegd.	Geef het voedsel en de koelkast de tijd om af te koelen.
	De ruimte tussen de achterkant van de koelkast en de muur is te klein.	Laat 5 cm ruimte tussen de achterkant van de koelkast en de muur.
	Items tegen de achterkant van de compartimenten blokkeren de juiste luchtstroom.	Bewaar items alleen binnen de rand van de glazen schappen; plaats geen items tegen de zijkanten van de compartimenten of direct voor ventilatieopeningen.
Koelkast of vriezer is te koud	Temperatuurregeling te koud ingesteld.	Pas de temperatuur in het compartiment aan naar de volgende warmere instelling; wacht 24 uur totdat de temperatuur is aangepast.
Vocht aan de buitenkant/ binnenkant van de koelkast	Hoge vochtigheid	Dit is normaal in tijden van hoge luchtvochtigheid. Droog het oppervlak en stel de temperatuur in op een iets koudere stand.
	Deuren vaak geopend of opengelaten.	Houd de deur gesloten. Controleer of een item niet voorkomt dat de deur niet kan sluiten. Zet de koelkast waterpas. Zie "Koelkast Waterpas Zetten."
	Open de container met water in de koelkast.	Bedek of verzegel de container
Vorst of ijskristallen op bevroren voedsel	De deur van de vriezer opengelaten of vaak geopend.	Beperk het openen van de deuren om de interne temperatuur te behouden. Controleer of een item niet verhindert dat de deur sluit.
	Koelkast staat niet waterpas.	Zet de koelkast waterpas. Zie "Koelkast Waterpas Zetten."
	Items die de ventilatieopeningen van de vriezer blokkeren en een goede luchtstroom verhinderen.	Verplaats items weg van de achterwand.
Voedsel dat in de koelkast bevriest	Voedsel wordt te dicht bij de ventilatieopening geplaatst.	Verplaats items weg van de achter- en bovenkant van de koelkast.
	Temperatuurregeling te koud ingesteld.	Pas de temperatuur aan op een minder koude stand.

## Afdanken van het apparaat

### **GEVAAR**

Het is verboden om dit apparaat af te voeren als huishoudelijk afval.

### **Verpakkingsmaterialen**

Verpakkingsmateriaal met het recycle symbool zijn recyclebaar. Verwijder de verpakking in een geschikte afvalverzamelbak om deze te recyclen.

### **Alvorens het afdanken van het apparaat**

1. De stekker uit het stopcontact trekken.
2. Het netsnoer afsnijden en samen weggooien met de stekker.

### **WAARSCHUWING**

Koelkasten bevatten koelmiddel en gassen in de isolatie. Koelmiddel en gassen moeten professioneel worden afgevoerd, omdat ze oogletsel of ontsteking kunnen veroorzaken. Zorg ervoor dat leidingen van het koelcircuit niet beschadigd raken voorafgaand aan het afdanken.

	<b>Correcte verwijdering van dit product</b>
 	<p>Het symbool op het product of op de bijbehorende documentatie geeft aan dat dit product niet als huishoudelijk afval mag worden behandeld. In plaats daarvan moet het worden afgegeven bij een verzamelpunt voor recycling van elektrische en elektronische apparaten. Door ervoor te zorgen dat dit product correct wordt verwijderd, voorkomt u mogelijke negatieve gevolgen voor het milieu en de menselijke gezondheid, die anders zou kunnen worden veroorzaakt door het onjuiste afvalverwerking van dit product. Voor nadere informatie over de behandeling, teruggwinning en recycling van dit product wordt u verzocht contact op te nemen met het stadskantoor in uw woonplaats, uw afvalophaaldienst of de winkel waar u het product heeft aangeschaft.</p>

# Hisense

life reimagined

## **MANUAL DE OPERAÇÃO DO USUÁRIO**

Antes de operar esta unidade, por favor, leia todo este manual e guarde-o para referência futura.

**Português**

Obrigado por escolher a Hisense. Temos certeza de que você achará um prazer usar seu novo refrigerador. Porém, antes de usar o aparelho, recomendamos que você leia atentamente as instruções, que fornecem detalhes sobre a instalação e o uso do produto. Guarde este manual para referência futura.

## Índice

<b>INSTRUÇÃO DE SEGURANÇA DE SEU REFRIGERADOR.....</b>	<b>3</b>
<b>PEÇAS E RECURSOS.....</b>	<b>11</b>
<b>REQUISITOS DE INSTALAÇÃO.....</b>	<b>12</b>
Requisitos de Localização.....	12
Requisitos Elétricos.....	12
<b>INSTRUÇÕES DE INSTALAÇÃO.....</b>	<b>13</b>
Desembale a Geladeira.....	13
Conclua a Instalação.....	13
Nivele a Geladeira.....	13
Alinhe as Portas.....	14
<b>ORIENTAÇÃO DE USO DO REFRIGERADO.....</b>	<b>14</b>
Abrindo e Fechando as Portas.....	14
Dispensador de Água.....	15
Usando os Controles.....	17
Recursos.....	20
Informações Gerais de Uso.....	20
<b>CUIDADOS COM A GELADEIRA.....</b>	<b>22</b>
Limpeza.....	22
Luzes.....	22
Cuidados Durante as Férias e Mudanças.....	23
Reinstalando/Usando a Geladeira Novamente.....	23
<b>RESOLUÇÃO DE PROBLEMAS.....</b>	<b>24</b>
<b>ELIMINAÇÃO DO APARELHO.....</b>	<b>26</b>

# Instrução de Segurança de seu Refrigerador

## Sua segurança e a segurança dos outros são muito importantes.

Fornecemos muitas mensagens importantes de segurança neste manual e no seu aparelho. Leia e cumpra sempre todas as mensagens de segurança.



Este é o símbolo de alerta de segurança.

Este símbolo alerta-o sobre possíveis perigos que podem matar ou causar ferimentos a si e a outras pessoas. Todas as mensagens de segurança são acompanhadas pelo símbolo de alerta de segurança e a palavra "PERIGO" "AVISO" ou "CUIDADO".

Estas palavras significam:

### **! PERIGO**

Uma situação iminente perigosa. Você pode morrer ou se ferir gravemente se não seguir imediatamente as instruções.

### **! AVISO**

Uma situação potencialmente perigosa que, se não for evitada, poderá resultar em morte ou lesões graves.

### **! CUIDADO**

Uma situação potencialmente perigosa que, se não for evitada, poderá resultar em lesões moderadas ou leves.

Todas as mensagens de segurança informam qual é o potencial de risco, como reduzir a chance de lesões e o que pode acontecer se as instruções não forem seguidas.



## Informações de segurança e aviso

Para sua segurança e uso correcto, antes de instalar e usar o aparelho, leia este manual de utilizador cuidadosamente, incluindo as suas sugestões e avisos. Para evitar erros e acidentes desnecessários, é importante assegurar-se que todas as pessoas a usar o aparelho estão completamente familiares com a sua operação e funcionalidades de segurança. Guarde estas instruções e certifique-se de que elas permanecem com o aparelho se for movido ou vendido, de modo que qualquer pessoa que o utilize ao longo de sua vida, será devidamente informada sobre o uso e os avisos de segurança.

Para a segurança de vidas e propriedades, mantenha as precauções destas instruções do usuário como o fabricante não é responsável por danos causados por omissão.

## **Segurança para crianças e outras pessoas vulneráveis**

- De acordo com o padrão EN

Este aparelho pode ser utilizado por crianças com idade igual ou superior a 8 anos e pessoas com capacidades físicas, sensoriais ou mentais reduzidas ou falta de experiência e conhecimento, se tiverem recebido supervisão ou instruções relativas ao uso do aparelho de forma segura e que tenham compreensão dos riscos envolvidos. As crianças não devem brincar com o aparelho. A limpeza e a manutenção do utilizador não devem ser feitas por crianças sem supervisão. Crianças com idade entre 3 e 8 anos podem carregar e descarregar aparelhos de refrigeração.

- De acordo com o padrão IEC

Este aparelho não está destinado a ser usado por pessoas (incluindo crianças) com capacidades físicas, sensoriais ou mentais reduzidas ou falta de experiência e conhecimento, a não ser que tenham supervisão ou instruções relativas ao uso deste aparelho por uma pessoa responsável pela sua segurança.

- Crianças devem ser supervisionadas para garantir que não brinquem com o aparelho.
- Mantenha todas as embalagens fora do alcance das crianças porque há o risco de asfixia.
- Se for eliminar o aparelho, puxe a ficha para fora da tomada, corte o cabo de conexão (tão perto do aparelho quanto possível) e remova a porta para prevenir que crianças a brincar sofram de choques eléctricos ou se fechem dentro.
- Se este aparelho, com selos de porta magnética, é para substituir um aparelho antigo com fechos de mola na porta ou tampa, assegure-se que os fechos de mola (trava) são inutilizáveis antes de eliminar o aparelho antigo. Isto irá prevenir que o aparelho se torne uma armadilha fatal para uma criança.



## Segurança geral

- Este aparelho destina-se a ser utilizado em aplicações domésticas e similares, tais como:
  - áreas de cozinha em lojas, escritórios e outros ambientes de trabalho;
  - casas de quintas e por clientes em hotéis, motéis e outros ambientes de tipo residencial;
  - ambientes do tipo de cama e café da manhã;
  - restauração e aplicações similares não varejistas.
- Não armazene substâncias explosivas, como latas de aerossol com um propelente inflamável neste aparelho.
- Se o cabo de alimentação estiver danificado, ele deve ser substituído pelo fabricante, seu agente de serviço ou pessoas qualificadas para evitar um perigo.
- AVISO — Mantenha a ventilação aberta, no gabinete do aparelho ou na estrutura incorporada, sem obstrução.
- AVISO — Não utilize dispositivos mecânicos ou outros meios para acelerar o processo de descongelação, exceto os recomendados pelo fabricante.
- AVISO — Não danifique o circuito de refrigeração.
- AVISO — Não utilize aparelhos eléctricos no interior dos compartimentos de armazenamento de alimentos do aparelho, a menos que sejam do tipo recomendado pelo fabricante.
- O refrigerante e o gás de sopro de isolamento são inflamáveis. Ao descartar o aparelho, faça a eliminação apenas num centro de eliminação de resíduos autorizada. Não exponha-o ao fogo.
- AVISO — Ao posicionar o aparelho, assegure-se que o cabo de alimentação não está preso ou danificado.
- AVISO — Encha com água potável apenas para o reservatório de água.

- AVISO — Não coloque várias saídas de tomada portátil ou fontes de energia portáteis atrás do aparelho.

### **Substituir o LED**

- AVISO — A luz LED não deve ser substituída pelo usuário! Se a luz do LED estiver danificada, entre em contato com a linha de atendimento ao cliente para obter assistência.

### **Refrigerante**

O refrigerante isobuteno (R600a) está contido no circuito refrigerante do aparelho, um gás natural com um alto nível de compatibilidade ambiental, que é, no entanto, inflamável. Durante o transporte e a instalação do aparelho, certifique-se de que nenhum dos componentes do circuito refrigerante seja danificado.

O refrigerante (R600a) é inflamável.

- AVISO — Refrigeradores contêm refrigerante e gases na isolação. Refrigerante e gases devem ser eliminados profissionalmente pois podem causar danos oculares ou ignições. Assegure-se que a tubagem do circuito de refrigerante não está danificada antes da eliminação apropriada.



### **Aviso: risco de incêndio/materiais inflamáveis**

Se o circuito refrigerante deve ser danificado:

- Evite chamas nuas e fontes de ignição. Ventile completamente a sala em que o aparelho está situado.

É perigoso alterar as especificações ou modificar este produto de qualquer forma.

Quaisquer danos ao cabo podem causar um curto circuito, fogo e/ou choque eléctrico.



## **Segurança elétrica**

- O cabo de alimentação não deve ser esticado.
- Assegure-se que a tomada não está esmagada ou danificada. Uma tomada esmagada ou danificada podem sobreaquecer e causar um fogo.
- Certifique-se que você pode acessar a ficha principal do aparelho.
- Não puxe o cabo principal.
- Se o soquete do plugue de energia estiver solto, não insira o plugue de energia. Existe o risco de choque elétrico ou incêndio.

Você não deve operar o aparelho sem a tampa da lâmpada de iluminação interior.

- O frigorífico só é aplicado com a alimentação de corrente alternada monofásica de 220~240V/50Hz. Se a flutuação de voltagem no distrito do utilizador for tão grande que a voltagem excede a gama acima, por segurança, assegure-se que usa A.C. Regulador de voltagem automático de mais de 350W no geladeira. O geladeira deve utilizar uma tomada de energia especial em vez de uma comum com outros aparelhos eléctricos. A sua ficha deve corresponder à tomada com fio terra.

## **Uso diário**

- Para sentir a temperatura e a humidade perto do eletrodoméstico e para fazer com que o eletrodoméstico funcione melhor, acrescente os sensores de temperatura e de humidade ao exterior da estrutura do eletrodoméstico.
- Não armazene gases ou líquidos inflamáveis neste aparelho, há risco de explosão.
- Não opere nenhum aparelho eléctrico no aparelho (por exemplo, máquinas eléctricas de fazer gelado, batedeiras, entre outros.).

- Ao desligar o aparelho, sempre puxe o plugue da tomada, não arraste o cabo.
- Não coloque itens quentes perto dos componentes de plástico deste aparelho.
- Não coloque produtos alimentares directamente contra a saída de ar na parede traseira.
- Armazene alimentos congelados pré-embalados de acordo com as instruções do manufactor dos alimentos congelados.
- As recomendações de armazenagem dos fabricantes de aparelhos devem ser seguidas rigorosamente. Consulte instruções relevantes para armazenagem.
- Não coloque bebidas gaseificadas no compartimento de congelamento porque cria pressão no recipiente, o que pode causar explosões, resultando em danos no aparelho.
- Alimentos congelados podem causar queimadura por geada se forem consumidos directamente do congelador.
- Não coloque o aparelho sob a luz solar directa.
- Mantenha as velas, lâmpadas e outros itens com chamas nuas longe do aparelho, para não incendiar o aparelho.
- Este aparelho está destinado ao armazenamento de alimentos e/ou bebidas numa casa normal como explicado neste livro de instruções. O aparelho é pesado. O aparelho é pesado. Deve tomar cuidado ao movê-lo.
- Não remova nem toque nos objectos do compartimento do congelador se as suas mãos estiverem húmidas/molhadas, pois pode causar feridas na pele ou queimaduras de gelo.
- Nunca utilize a base, as gavetas, as portas etc. para se sustentar ou como suportes.
- Os alimentos congelados não devem ser congelados de novo uma vez que foram descongelados.

- Não consome picadinhos de gelo ou cubos de gelo diretamente do congelador, pois isso pode causar queima de congelação na boca e nos lábios.
- Para evitar que os itens caiam e causem ferimentos ou danos ao aparelho, não sobrecarregue as prateleiras da porta ou coloque muita comida nas gavetas.
- AVISO - O alimento precisa ser embalado antes de ser colocado na geladeira. Os líquidos precisam ser armazenados em garrafas ou recipientes fechados para evitar derramamento, pois não é fácil limpar a estrutura projetada do produto.
- Este aparelho de refrigeração não se destina a ser usado como um aparelho embutido.



### **Cuidado!**

#### **Cuidados e limpeza**

- Antes da manutenção, desligue o aparelho e desconecte a ficha da tomada.
- Não limpe o aparelho com objetos de metal, dispositivo de limpeza de vapor, óleos etéreos, solventes orgânicos ou produtos de limpeza abrasivos.
- Não use objetos pontiagudos para remover o gelo do aparelho. Use uma espátula de plástico.

#### **Instalação Importante!**

- Para a ligação eléctrica com cuidado, siga as instruções dadas neste manual.
- Desembale o produto e verifique se há algum dano no mesmo. Não ligue o aparelho se estiver danificado. Informe possíveis danos imediatamente ao local onde você comprou o aparelho. Neste caso, mantenha a embalagem.
- É aconselhável esperar pelo menos quatro horas antes de conectar o aparelho para permitir que o óleo flua de volta no compressor.

- Deve ter circulação de ar adequada em volta do aparelho, a falta disto pode levar ao sobreaquecimento. Para conseguir uma ventilação suficiente, siga as instruções relevantes para a instalação. Sempre que possível, a parte traseira do produto não deve estar muito perto duma parede para evitar tocar ou pegar partes quentes (compressor, condensador) para evitar o risco de incêndio, siga as instruções relevantes para a instalação.
- O aparelho não deve ser localizado perto de radiadores ou fogões.
- Assegure-se que a ficha principal está acessível depois da instalação do produto.

### **Serviço**

- Qualquer trabalho elétrico necessário para fazer a manutenção do aparelho deve ser realizado por um electricista qualificado ou pessoa competente.
- Este produto deve ser atendido por um Centro de Assistência autorizado, e apenas peças de reposição genuínas devem ser usadas.

1. Se o aparelho estiver Livre de Gelo.

2. Se o aparelho contiver o compartimento congelador.

### **Limpeza do dispensador de água (especial para produtos com dispensadores de água):**

- Limpe os reservatórios de água se não tiverem sido usados durante 48 h; lave o sistema de água conectado a um fornecimento de água, se não foi retirada água durante 5 dias.

### **AVISO!**

- O alimento precisa ser embalado antes de ser colocado na geladeira, e os líquidos precisam ser acondicionados em garrafas ou recipientes tampados para permitir uma limpeza correta do produto.

## Descarte Adequado da sua Geladeira Antiga

### **AVISO**

#### **Perigo de Sufocação**

Remova as portas da sua geladeira antiga. A falha em fazê-lo pode resultar em morte ou danos cerebrais.

**IMPORTANTE:** Aprisionamento e asfixia de crianças não são problemas do passado. Geladeiras no lixo ou abandonadas ainda são perigosas - mesmo que permaneçam no local por "apenas alguns dias". Se você estiver se livrando de sua geladeira antiga, siga estas instruções para ajudar a evitar acidentes.

### **Antes de Jogar Fora sua Geladeira ou Congelador Antigo:**

- Remova as portas.
- Deixe as prateleiras no devido lugar para dificultar a entrada de crianças.

### **Informações importantes de saber sobre o descarte de geladeiras:**

Descarte a geladeira de acordo com os regulamentos federais e locais. As geladeiras devem ser retiradas por um técnico licenciado, certificado pela EPA, de acordo com os procedimentos estabelecidos.

## Peças e Recursos

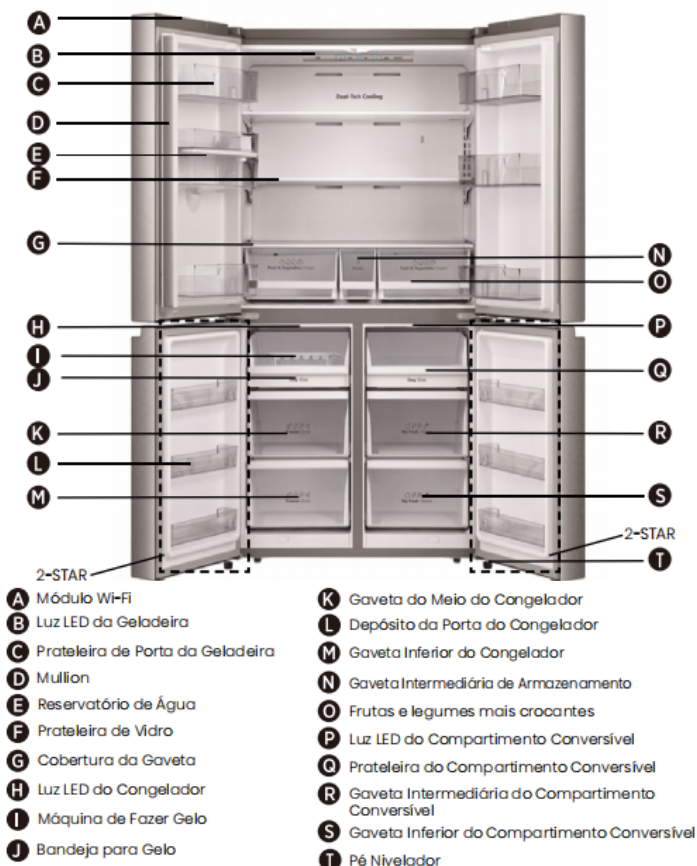

**Nota:** Seu modelo pode parecer diferente desta e de outras imagens neste manual, dependendo dos recursos dele.

**Nota:** Para obter a melhor eficiência energética deste produto, coloque todas as prateleiras e gavetas na posição original, conforme a ilustração acima.

# Requisitos de instalação

## Requisitos de Localização

### AVISO



#### Risco de Explosão e Incêndio

Mantenha materiais e vapores inflamáveis, como gasolina, longe do aparelho. A falha em fazê-lo pode resultar em morte, explosão ou incêndio.

**IMPORTANTE:** Esta geladeira foi projetada apenas para uso doméstico e interno.

#### Temperatura

Esta geladeira destina-se a ser utilizada em um local onde a temperatura varie entre uma mínima de 16°C e uma máxima de 43°C. A faixa de temperatura ambiente recomendada para um desempenho ideal, que reduza o uso de eletricidade e forneça um melhor resfriamento, está entre 16°C e 32°C. É recomendável que você não instale a geladeira perto de uma fonte de calor, como um forno ou aquecedor.

#### Exterior e Dimensões

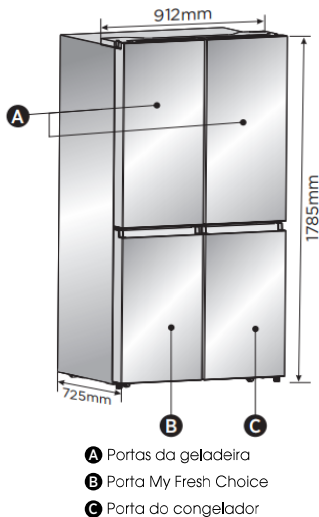

#### Ventilação

É necessária uma circulação de ar adequada ao redor da geladeira para um funcionamento eficiente.

Para garantir uma ventilação adequada, mantenha os espaçamentos recomendados.

## Espaçamentos Recomendados

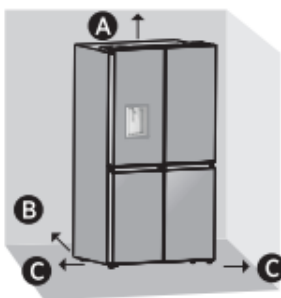

- A** 2" Por cima
- B** 2" Atrás
- C** 1/2" de Cada Lado

**Nota:** Se você colocar a geladeira próxima a uma parede fixa, deixe um espaço mínimo de 1471,4mm para permitir que a porta se abra.

## Requisitos Elétricos

### AVISO



#### Risco de Choque Elétrico

Conecte a uma tomada aterrada de 3 pinos. Não remova o pino de aterramento do plugue do cabo de alimentação. Não use um adaptador. Não use uma extensão. A falha em fazê-lo pode resultar em morte, incêndio ou choque elétrico.

Antes de mover a geladeira para seu local definitivo, é importante verificar se você tem a conexão elétrica adequada.

#### Método de Aterramento Recomendado

É necessária uma fonte de alimentação elétrica aterrada de 220 a 240 volts, 50Hz, de CA apenas, com fusível de 15 ou 20A. Recomenda-se que seja fornecido um circuito separado que sirva apenas à geladeira. Use uma tomada que não possa ser desligada por um interruptor. Não use uma extensão.

**NOTA:** Antes de executar qualquer tipo de instalação ou limpeza, desconecte a geladeira da fonte elétrica. Quando terminar, reconecte a geladeira à fonte elétrica e redefina os controles de temperatura para a configuração desejada.

# Instruções de Instalação

## Desembale a Geladeira

### AVISO



#### Perigo de Explosão ou Incêndio

Não perfure a tubulação de refrigeração. Siga as instruções de manuseio com cuidado.

É usado um refrigerante inflamável. A falha em fazê-lo pode resultar em morte, explosão ou incêndio.

**IMPORTANTE:** Manuseie com cuidado ao mover a geladeira para evitar danos à tubulação de refrigeração ou aumentar o risco de vazamento.

### AVISO

#### Perigo de Peso Excessivo

Use duas ou mais pessoas para mover e instalar a geladeira.

A falha em fazê-lo pode resultar em lesões nas costas ou outras lesões.

## Remova a Embalagem

- Remova a fita e os resíduos de cola das superfícies antes de ligar a geladeira. Esfregue uma pequena quantidade de detergente líquido sobre o adesivo com os dedos. Limpe com água morna e seque.

**NOTA:** Não utilize instrumentos afiados, álcool para assepsia, fluidos inflamáveis ou produtos de limpeza abrasivos para remover fita adesiva ou cola. Estes produtos podem danificar a superfície da sua geladeira. Para mais informações, consulte "Segurança da Geladeira."

- Descarte/recicle todos os materiais da embalagem.
- Se a geladeira tiver sido colocada na posição horizontal ou inclinada por um período, aguarde 4 horas antes de conectá-la para permitir que o óleo assente no compressor.

### Ao mover sua geladeira:

Sua geladeira é pesada. Ao mover a geladeira para limpeza ou manutenção, cubra o chão com papelão ou panos para evitar danos ao chão. Sempre puxe a geladeira em linha reta ao movê-la. Não balance ou "cambaleie" a geladeira ao tentar movê-la, pois isso pode causar danos no chão.

## Limpe antes de usar

Depois de remover todos os materiais da embalagem, limpe o interior da geladeira antes de usá-la. Consulte as instruções de limpeza em "Cuidados com a Geladeira".

## Informações importantes sobre as prateleiras e tampas de vidro:

Não limpe as prateleiras ou tampas de vidro com água morna quando estiverem frias. As prateleiras e tampas podem quebrar se expostas a mudanças repentinas de temperatura ou impactos, como colisões. O vidro temperado é projetado para se quebrar em vários pedaços pequenos do tamanho de cascalhos. Isto é normal. As prateleiras e tampas de vidro são pesadas. Use as duas mãos ao removê-las para evitar que caiam.

## Posicionamento da Instalação

- Este aparelho funciona bem de N para ST. O aparelho pode não funcionar corretamente se for deixado por um período mais longo a uma temperatura acima ou abaixo do intervalo indicado.

Classe climática	Temperatura ambiente
SN	+10°C a +32°C
N	+16°C a +32°C
ST	+16°C a +38°C
T	+16°C a +43°C

## Conclua a Instalação

### AVISO



#### Risco de Choque Elétrico

Conecte a uma tomada aterrada de 3 pinos. Não remova o pino de aterramento do plugue do cabo de alimentação. Não use um adaptador. Não use uma extensão. A falha em fazê-lo pode resultar em morte, incêndio ou choque elétrico.

1. Conecte a uma tomada aterrada de 3 pinos. **NOTA:** Esta geladeira começa a funcionar assim que é conectada à fonte de alimentação.
2. Coloque a geladeira em seu local definitivo, mantendo os espaçamentos recomendados.

## Nivele a Geladeira (se necessário)

A geladeira deve estar nivelada para manter o desempenho e a aparência ideais.

1. Gire os pés niveladores na parte inferior, na frente do gabinete, para elevar ou abaixar esse lado da geladeira até que ela fique nivelada de um lado ao outro.
2. Gire os dois pés, na mesma intensidade, para elevar levemente a frente da geladeira. Isso facilitará o fechamento das portas.

**NOTA:** Pedir para alguém empurrar a parte superior da geladeira tira um pouco de peso dos pés niveladores. Isso facilita a rotação dos pés.

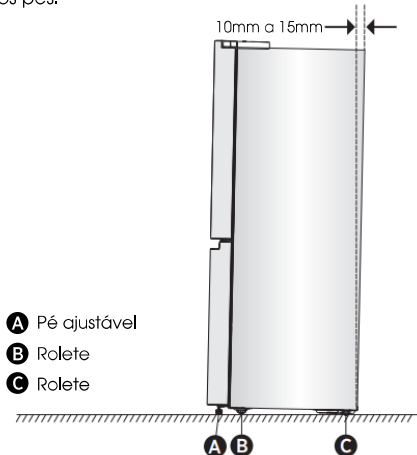

- A** Pé ajustável
- B** Rolete
- C** Rolete

Gire os pés niveladores no sentido horário para elevar ou gire no sentido anti-horário para abaixar a geladeira. Para garantir que as portas se fechem automaticamente, incline a parte

superior da geladeira para trás em cerca de 10 a 15mm. Se necessário, use uma chave de boca para ajustar os pés.

### Alinhe as Portas (se necessário)

As juntas são usadas para alinhar as portas, você pode encontrá-las na embalagem do manual.



## Orientação de Uso do Refrigerado

### Abriendo e Fechando as Portas

Fornecendo espaço para abrir as portas. Verifique se você tem espaço suficiente na frente da sua geladeira para abrir as portas.

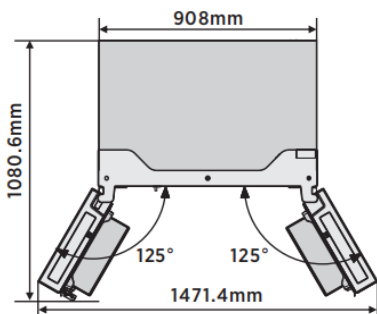

As quatro portas podem ser abertas e fechadas separadamente ou juntas.

- Há uma coluna na porta do compartimento esquerdo da geladeira.
- Ao fechar a porta esquerda, a coluna se dobra atrás da porta direita, unindo as duas portas.
- A temperatura da estrutura da porta é controlada para ajudar a impedir que

a umidade se forme na coluna. A temperatura da superfície pode estar quente, o que é normal e não afeta o desempenho da geladeira.

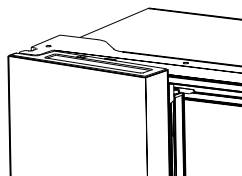

**NOTA:** Antes de fechar a porta esquerda, verifique se a coluna está dobrada para dentro. Se a coluna for puxada para fora, ela poderá ser danificada quando alguém tentar fechar a porta.

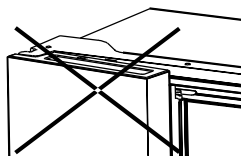



## Dispensador de Água

O reservatório de água, localizado na porta da geladeira, é usado para armazenar água potável. Esse recurso fornece água gelada facilmente sem abrir a geladeira. Você deve ser informado das seguintes dicas.

### • Antes de usar

Limpe as peças do reservatório de água antes de usar este aparelho pela primeira vez.

1. Segure firmemente os dois lados do reservatório de água e puxe-o para cima com cuidado, agitando para cima e para baixo.
2. Desaparafuse a torneira, limpe-a e o interior do reservatório de água (incluindo as tampas grande e pequena).
3. Seque de forma natural ou usando um secador.

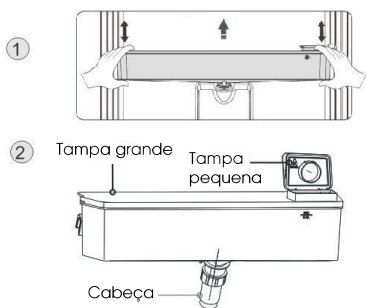

### • Montagem

Após a limpeza, monte essas peças, seguindo a sequência inversa do procedimento de limpeza; e depois encaixe-o na porta de acordo com o procedimento a seguir.

1. Insira a torneira no orifício da porta.
2. Coloque o tanque ao longo das guias na porta.
3. Pressione os dois lados do tanque.
4. Quando você ouve um som de clique, isso significa que a instalação está concluída.

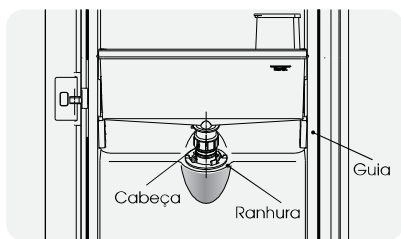

1

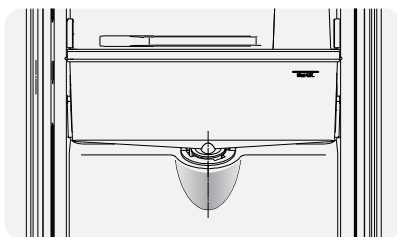
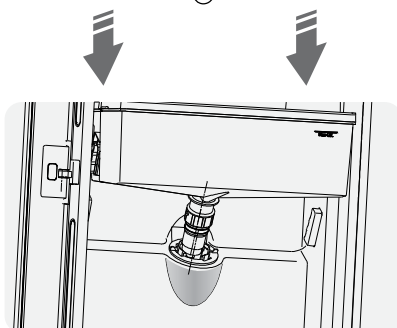
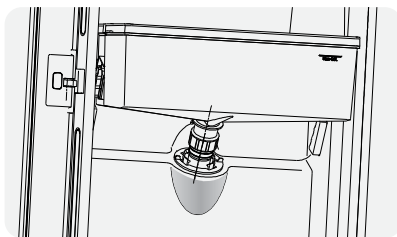

### • Enchimento com água

Antes de despejar a água potável no depósito de água, certifique-se de que o depósito de água está estável e na posição correta.

#### **Cuidado!**

Encha o tanque com água até 4L (o que

é sugerido), não excedendo o nível. Caso contrário, pode haver transbordamento quando a tampa está fechada. Recomendamos que você preencha o tanque com água pelas seguintes maneiras. Abra a tampa pequena rodando-a e encha a água da entrada da tampa grande. Lembre-se de voltar a rodar a tampa pequena para colocá-la na sua posição original quando terminar de encher com água.

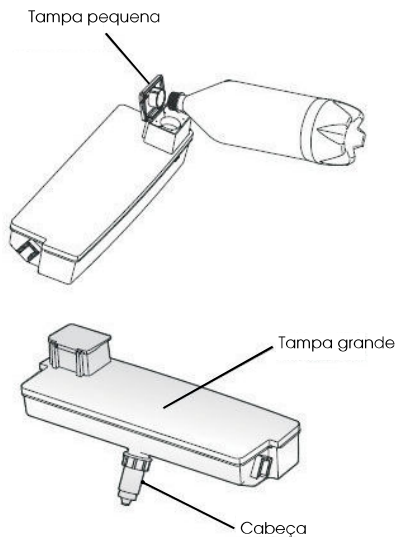

#### **Aviso!**

- Não toque em outras partes ao encher com água, o que pode causar vazamento de água.
- Com exceção de água potável, não é recomendado enchê-lo com outras bebidas (leite, suco, bebidas carbonatadas etc.), especialmente as que incluem partículas (que podem resultar em falha no funcionamento).
- É proibido encher o reservatório de água com água quente.

#### **• Coletando água**

Você deve usar as xícaras corretas para receber água debaixo do dispensador de água.

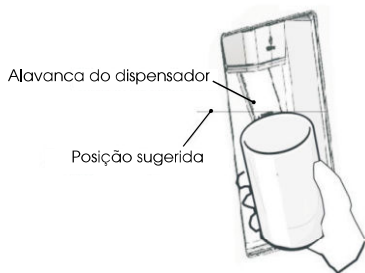

#### **Aviso!**

- Não empurre a alavanca do reservatório de água para trás sem um copo abaixo, pois isso pode causar derramamento de água.
- Para evitar vazamento de água gelada da geladeira, mantenha as peças do reservatório de água (especialmente o reservatório de água e a torneira) instaladas, mesmo que o reservatório de água não seja usado.

#### **• Limpeza**

1. Remova o reservatório de água da porta com cuidado e lave ele, a tampa e a torneira com um pouco de água.
2. Depois de limpar o aparelho com sucesso, você deve secá-lo, secando naturalmente ou usando o secador.
3. Se você tiver usado o dispensador de água por várias vezes, a água no tanque de recebimento poderá cair no chão, o que pode tornar o piso úmido, e você deve limpar o tanque com uma toalha seca regularmente antes de transbordamento.



# Controles de exibição

O seu produto possui um painel de controlo que está instalado na parte superior do frigorífico. Utilize o seu aparelho de acordo com as seguintes diretrizes de controlo.

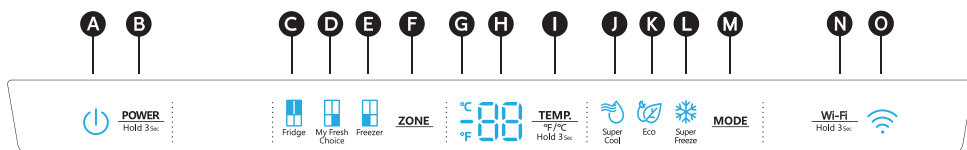

- A** Ícone de energia
- B** Controle de potência
- C** Ícone de temperatura da geladeira
- D** Ícone da Temperatura do Compartmento My Fresh Choice
- E** Ícone de Temperatura do Congelador
- F** Escolha da zona
- G** Indicador Celsius/Fahrenheit
- H** Temperatura
- I** Controle de temperatura
- J** Ícone de Super Cool
- K** Ícone Eco
- L** Ícone de Super Freeze
- M** Controle de modo
- N** Controlo Wi-Fi
- O** Ícone Wi-Fi

## POWER (ENERGIA)



Prima e mantenha premido o botão "POWER" durante 3 segundos para ligar ou desligar a função de alimentação elétrica. Quando a função de alimentação elétrica está ligada, o ícone "POWER" acende-se e o painel do ecrã exibirá "ON".

**NOTA:** Quando a função de alimentação elétrica está ligada, o frigorífico deixa de arrefecer.

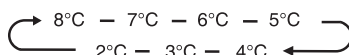

- Liberte o botão "POWER" quando aparecer a temperatura pretendida.

## Definindo Temperaturas dos Compartimentos

Quando você define uma temperatura, está definindo uma temperatura média para todo o compartimento. As temperaturas reais do compartimento podem variar das temperaturas exibidas, dependendo da quantidade e localização dos alimentos armazenados e da temperatura ambiente.

## Configurações Recomendadas de Temperatura

- Compartimento do Refrigerador: 39°F(4°C)
- Compartimento Conversível: 19°F(-7°C)
- Compartimento do Congelador: 0°F(-18°C)

## Celsius/Fahrenheit



Para alternar entre Celsius e Fahrenheit no ecrã, pressione e segure o botão "TEMP" durante 3 segundos.

## Temperatura do compartimento do refrigerador (Fridge)



- Prima o botão "ZONE" repetidamente até aparecer o ícone do Fridge "Fridge".
- Quando o Frigorífico está ligado, o ícone "TEMP" ilumina-se e, de seguida, prima o botão "TEMP" repetidamente para percorrer as definições de temperatura disponíveis entre 46°F(8°C) e 36°F(2°C).

**NOTA:** Cada pressão do botão diminui a configuração em um grau Celsius/Fahrenheit.

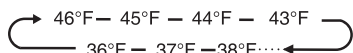

## Temperatura do compartimento My Fresh Choice



- Prima o botão "ZONE" repetidamente até aparecer o ícone "My Fresh Choice".
- Quando My Fresh Choice está ligado, o ícone "TEMP" ilumina-se e, de seguida, prima o botão "TEMP" repetidamente para percorrer as definições de temperatura disponíveis entre 41°F(5°C) e -4°F(-20°C).

**NOTA:** Cada pressão do botão diminui a configuração em um grau Celsius/Fahrenheit.

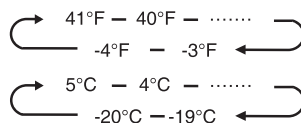

- Liberte o botão "TEMP" quando aparecer a temperatura pretendida.

## Temperatura do Compartimento do Congelador



- Prima o botão "ZONE" repetidamente até aparecer o ícone do Congelador "Freezer".
- Quando o Congelador está ligado, o ícone "TEMP" ilumina-se e, de seguida, prima o botão "TEMP" repetidamente para percorrer as definições de temperatura disponíveis, entre 7°F(-14°C) e -11°F(-24°C).

**NOTA:** Cada pressão do botão diminui a configuração em um grau Celsius/Fahrenheit.

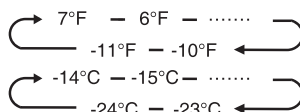

- Liberte o botão "TEMP" quando aparecer a temperatura pretendida.

## Super Cool (Super Fresco)



A função de Super Cool ajuda a manter os alimentos armazenados no refrigerador na temperatura definida durante períodos de alto uso, com grandes quantidades de alimentos ou em temperatura ambiente temporariamente quente. O recurso Super Cool diminui a temperatura no compartimento do frigorífico.

1. Prima o botão "MODE" para ativar esta função. O ícone "❄️" iluminar-se-á e o indicador da temperatura do frigorífico exibirá 36°F(2°C).
2. O super cool desligar-se-á automaticamente decorridas 3 horas.
3. Quando a função super cool está ligada, pode desligá-lo premindo o botão "MODE" ou definindo a temperatura do frigorífico. Ao desligar manualmente a função Super Cool, a definição da temperatura do frigorífico voltará para a definição anterior.

## Super Freeze (Super Congelamento)



O Super Freeze diminuirá rapidamente a temperatura do congelador para que a comida congele mais rápido do que o habitual. Esta funcionalidade também ajuda a manter as vitaminas e os nutrientes dos alimentos frescos por mais tempo.

1. Prima o botão "MODE" repetidamente até que apareça o ícone Super Freeze. Prima o botão "MODE" para ativar esta função. O ícone "❄️" iluminar-se-á e a temperatura do congelador é definida para -11°F(-24°C).
2. O Super freeze desligar-se-á automaticamente após 52 horas.
3. Quando a função Super Freeze está ligada, pode desligá-la premindo o botão "MODE" ou definindo a temperatura do congelador. Para desligar manualmente a função Super freeze, a definição da temperatura do congelador voltará à definição anterior.

**NOTA:** Quando seleciona a função Super Freeze, assegure-se de que não há quaisquer bebidas engarrafadas ou enlatadas (particularmente bebidas gasificadas) no compartimento do congelador. Garrafas e latas podem estourar.

## Eco



Prima o botão "MODE" para ligar a função Eco, o ícone "🌿" iluminar-se-á. Quando a função Eco está ligada, a temperatura do frigorífico é automaticamente alterada para 43°F(6°C) e a temperatura do congelador é automaticamente alterada para 1°F(-17°C), a temperatura da My Fresh Choices no compartimento é imutável. Quando a função Eco está ligada, pode desligá-la premindo o botão "MODE" ou ajustando a temperatura do frigorífico/congelador, a definição da temperatura do frigorífico voltará à definição anterior.

## Alarme de Porta Aberta

Se uma porta for aberta por mais do que 2 minutos, soará um alarme para alertá-lo e o painel de controlo exibirá "🔔". O alarme soa 3 vezes por minuto, durante 8 minutos.

- Para desligar o alarme, feche completamente todas as portas.

## Modo de demonstração

O modo de demonstração é para exibição na loja e evita que o refrigerador gere ar frio. Neste modo de Refrigeração desligada, o refrigerador pode parecer que está funcionando, mas não produz ar fresco. O painel do ecrã exibirá os seguintes segmentos especiais.



Para desligar o modo demo, prima e mantenha premidos os botões "POWER Hold 3s" e "Wi-Fi Hold 3s" ao mesmo tempo por 3 segundos e ouvirá um longo sinal sonoro.

## Função Wi-Fi



Este eletrodoméstico pode ser controlado remotamente com um smartphone ou com um tablet.

Se o eletrodoméstico não estiver ligado à rede doméstica, este funcionará como um eletrodoméstico normal.

## De que precisa para ligar o eletrodoméstico?

- O sinal da rede wireless local (Wi-Fi) deve ser suficientemente forte no local onde o eletrodoméstico é instalado.
- O router da rede doméstica tem de estar ligado à internet e a função Wi-Fi no eletrodoméstico deve estar ativada.
- O smartphone/tablet tem de estar ligado à internet.
- O sistema operativo no seu smartphone/tablet deve ser compatível com a app ConnectLife.

## App ConnectLife

A App ConnectLife está disponível para ser descarregada gratuitamente a partir da App Store da Apple e da Google Play Store.



## Instalar a app ConnectLife

1. Vá à App Store (nos dispositivos Apple), App Gallery (nos dispositivos Huawei) ou loja Google Play (em dispositivos Android) no seu telemóvel/tablet.
2. Procure por "ConnectLife".



3. Seleccione a app ConnectLife e instale-a no seu smartphone/tablet.

## Informação!

Recomendamos que descarregue e instale a app móvel e que crie uma conta ConnectLife antes de tentar configurar a ligação com o seu eletrodoméstico.

## Ligue o eletrodoméstico ao Wi-Fi

Após ativar a função Wi-Fi, ligue o seu dispositivo ao router doméstico para ligar o seu eletrodoméstico à app móvel ConnectLife.

**Passo 1:** Defina o eletrodoméstico para a operação normal. Toque na tecla "**Wi-Fi**" Hold 3s durante aproximadamente 3 segundos. Entrou no menu de ligação de rede quando aparece "**Wi-Fi**" no ecrã.

**Passo 2:** Toque na tecla "**MODE**" para seleccionar "**Wi-Fi**" num período de 60 segundos.

**Passo 3:** Toque na tecla "**Wi-Fi**" Hold 3s para confirmar o modo de seleção. O símbolo Wi-Fi começa a piscar e a rede deste eletrodoméstico está agora aberta para conectar-se durante 5 minutos.

**Passo 4:** Quando o símbolo Wi-Fi está ligado, significa que a ligação Wi-Fi foi bem-sucedida. O ecrã regressará ao modo normal.

## EMPARELHAR o Eletrodoméstico

O eletrodoméstico pode ser emparelhado com o seu dispositivo móvel. Emparelhe simplesmente outro utilizador ao seu eletrodoméstico. Isto requer que o seu eletrodoméstico já tenha sido configurado e esteja ligado à sua rede doméstica. Caso não esteja, volte atrás e seleccione CONFIGURAR A LIGAÇÃO.

**Passo 1:** Defina o eletrodoméstico para a operação normal. Toque na tecla "**Wi-Fi**" Hold 3s durante aproximadamente 3 segundos. Entrou no menu de ligação de rede quando aparece "**Wi-Fi**" no ecrã.

**Passo 2:** Toque na tecla "**MODE**" para seleccionar "**Wi-Fi**" num período de 60 segundos.

**Passo 3:** Toque na tecla "**Wi-Fi**" Hold 3s para confirmar o modo de seleção. A rede de EMPARELHAMENTO deste eletrodoméstico está agora aberta para ligar-se, durante 5 minutos.

**Passo 4:** Quando o ecrã regressar ao normal, significa que a o EMPARELHAR da ligação foi bem-sucedido.

## Desvincular todos os eletrodomésticos EMPARELHAR

Ao ativar esta função, o eletrodoméstico será removido de todas as contas de utilizador da app emparelhada.

**Passo 1:** Defina o eletrodoméstico para a operação normal. Toque na tecla "**Wi-Fi**" Hold 3s durante aproximadamente 3 segundos. Entrou no menu de ligação de rede quando aparece "**Wi-Fi**" no ecrã.

**Passo 2:** Toque na tecla "**MODE**" para seleccionar "**Wi-Fi**" num período de 60 segundos.

**Passo 3:** Toque na tecla "**Wi-Fi**" Hold 3s para confirmar o modo de seleção para realizar a desvinculação.

**Passo 4:** Após desvincular o aparelho, este entrará automaticamente no estado de distribuição de rede, o ícone "**Wi-Fi**" pisca e o tempo de distribuição da rede é de 5 minutos.

## Recursos

### Informações importantes sobre as prateleiras e tampas de vidro:

Não limpe as prateleiras ou tampas de vidro com água morna quando estiverem frias. As prateleiras e tampas podem quebrar se expostas a mudanças repentinas de temperatura ou impactos, como colisões. O vidro temperado é projetado para se quebrar em vários pedaços pequenos do tamanho de cascalhos. Isto é normal. As prateleiras e tampas de vidro são pesadas. Use as duas mãos ao removê-las para evitar que caiam.

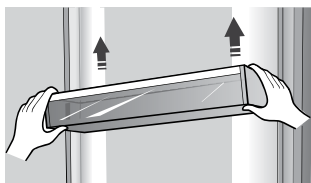

**Nota:** A qualidade do gelo será tão boa quanto a qualidade da água fornecida à máquina de gelo. Evite conectar a máquina de gelo a um suprimento de água mole. Os produtos químicos que amolecem a água (como sal) podem danificar partes da máquina de gelo e resultar em um gelo de baixa qualidade. Se não for possível evitar um suprimento de água mole, verifique se o amolecedor está funcionando corretamente e em boas condições de manutenção.

## Geladeira

**IMPORTANTE:** Para evitar danos às portas, verifique se todas as prateleiras e gavetas estão totalmente encaixadas na geladeira antes de fechar uma porta.

### Prateleiras Ajustáveis

A altura das prateleiras pode ser ajustada para atender às suas necessidades de armazenamento.

1. Para remover uma prateleira, levante levemente para cima e puxe-a para frente até que o final da prateleira saia do trilho.

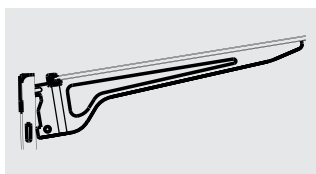
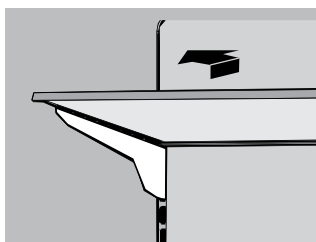

2. Para reinstalar uma prateleira, deslize-a cuidadosamente para dentro do compartimento do refrigerador e abaixe a prateleira no trilho.

### Prateleiras de Porta Removíveis

As prateleiras localizadas no meio da porta são ajustáveis.

Para remover e substituir uma prateleira de porta:

1. Coloque as mãos nos dois lados da prateleira e levante-a.
2. Puxe a prateleira para fora.
3. Recoloque a prateleira da porta inserindo-a acima do suporte e pressionando-a para encaixar.

## Informações Gerais de Uso

- Ao ligar a geladeira pela primeira vez após um período de inatividade, deixe a geladeira esfriar por pelo menos 2 horas antes de adicionar alimentos.
- Não bloqueie as aberturas de circulação de ar com itens armazenados.
- Armazene itens de tal modo que o ar possa circular livremente ao redor deles.
- Cubra ou embrulhe bem os alimentos armazenados para evitar a transferência de odores.
- Uma vez descongelados, a qualidade dos alimentos se deteriora rapidamente. Alimentos descongelados não devem ser recongelados.
- Bebidas engarrafadas e enlatadas não devem ser armazenadas no compartimento do congelador. Garrafas e latas podem estourar.

Para evitar a contaminação dos alimentos, respeite as seguintes instruções:

- Abrir a porta durante longos períodos pode causar um aumento significativo da temperatura nos compartimentos do aparelho.
- Limpe regularmente as superfícies que possam entrar em contacto com alimentos e sistemas de drenagem acessíveis.

- Guarde carne e peixe crus em recipientes adequados no frigorífico, para que não fiquem em contacto ou pinguem sobre outros alimentos.
- Os compartimentos de comida congelada de duas estrelas são adequados para guardar alimentos pré-congelados, guardar ou fazer gelados e fazer cubos de gelo.
- Compartimentos de uma, duas e três estrelas não são adequados para o congelamento de alimentos frescos.

Ordem	Tipo de Compartimentos	Temp. de armazenamento alvo (°C)	Alimentos apropriados
1	Frigorífico	+2~+8	Ovos, alimentos cozinhados, alimentos embalados, frutas e legumes, laticínios, bolos, bebidas e outros alimentos não são adequados para serem congelados.
2	(***)*-Congelador	≤-18	Mariscos e peixe (peixe, camarão, moluscos), produtos aquáticos de água doce e produtos à base de carne (recomendados durante 3 meses, quanto maior o tempo de armazenamento, pior o sabor e nutrição), adequados para alimentos frescos congelados.
3	**-*Congelador	≤-18	Mariscos e peixe (peixe, camarão, moluscos), produtos aquáticos de água doce e produtos à base de carne (recomendados durante 3 meses, quanto maior o tempo de armazenamento, pior o sabor e nutrição), não são adequados para alimentos frescos congelados.
4	**-*Congelador	≤-12	Mariscos e peixe (peixe, camarão, moluscos), produtos aquáticos de água doce e produtos à base de carne (recomendados durante 2 meses, quanto maior o tempo de armazenamento, pior o sabor e nutrição), não são adequados para alimentos frescos congelados.
5	*-*Congelador	≤-6	Mariscos e peixe (peixe, camarão, moluscos), produtos aquáticos de água doce e produtos à base de carne (recomendados durante 1 mes, quanto maior o tempo de armazenamento, pior o sabor e nutrição).
6	0 estrelas	-6~0	Carne de porco, carne de vaca, peixe, alguns alimentos processados embalados frescos, etc. (Recomenda-se o consumo no mesmo dia, de preferência não mais de 3 dias depois). Alimentos processados, parcialmente encapsulados (alimentos não congeláveis)
7	Arrefecimento	-2~+3	Carne de porco, carne de vaca, frango e produtos aquáticos de água doce, etc. frescos/congelados (7 dias abaixo de 0°C e acima de 0°C recomenda-se que sejam consumidos nesse dia, preferencialmente não mais do que 2 dias). Peixe e marisco (menos de 0°C durante 15 dias, não se recomenda guardar acima de 0°C)
8	Alimentos Frescos	0~+4	Carne de porco, carne de vaca, peixe, frango frescos, alimentos cozinhados, etc. (Recomenda-se o consumo no mesmo dia, de preferência não mais de 3 dias depois)
9	Vinho	+5~+20	vinho tinto, vinho branco, vinho espumante, etc.

**NOTA:** Guarde alimentos diferentes de acordo com os compartimentos ou temperatura de armazenamento alvo dos produtos comprados.

· Se o aparelho de refrigeração ficar vazio durante longos períodos, desligue, descongele, limpe, seque e deixe a porta aberta para evitar o desenvolvimento de bolor dentro do aparelho.

**Limpeza do dispensador de água (especial para produtos com dispensadores de água):**

· Limpe os reservatórios de água se não tiverem sido usados durante 48 h; lave o sistema de água conectado a um fornecimento de água, se não foi retirada água durante 5 dias.

**AVISO!** O alimento precisa ser embalado antes de ser colocado na geladeira, e os líquidos precisam ser acondicionados em garrafas ou recipientes tampados para permitir uma limpeza correta do produto.

# Cuidados com a Geladeira

## Limpeza

Tanto os compartimentos do refrigerador quanto do congelador se descongelam automaticamente. No entanto, limpe os dois compartimentos uma vez por mês para evitar acúmulo de odores. Limpe qualquer derramamento imediatamente. Para evitar a transferência de odores e a secagem dos alimentos, embrulhe ou cubra bem os alimentos.

### **AVISO**



#### **Perigo de Explosão**

Use um limpador não inflamável. A falha em fazê-lo pode resultar em morte, explosão ou incêndio.

### **IMPORTANTE:**

- Não use produtos químicos agressivos, amônia, alvejante à base de cloro, detergente concentrado, solventes, abrasivos ou esfregões de metal para limpar a geladeira por dentro ou por fora. Eles podem danificar e/ou descolorir o acabamento da geladeira.
- Não use água morna para limpar as prateleiras de vidro enquanto elas ainda estiverem frias. O vidro pode quebrar quando exposto a mudanças repentinas de temperatura ou impactos.

### **Limpeza de peças das prateleiras**

- Ao limpar as peças de uma prateleira, remova as peças inferiores da prateleira, que devem ser posicionadas horizontalmente, seja virada para cima ou para baixo, para evitar que o suporte da prateleira caia.
- Se as peças da prateleira forem colocadas em ângulo e a lateral das peças da prateleira tocar o chão. Quando a força de limpeza não está correta, o suporte da prateleira cai facilmente.

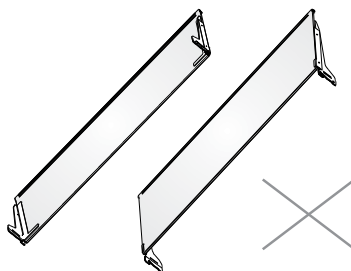
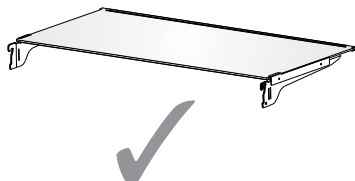

### **AVISO**



#### **Risco de Choque Elétrico**

Desconecte o aparelho ou desconecte a energia antes da limpeza. A falha em fazê-lo pode resultar em morte, choque elétrico ou lesões pessoais.

1. Desconecte a geladeira ou desconecte a energia.
2. Limpe o interior. Lave à mão, enxágue e seque bem as peças removíveis e as superfícies internas. Use uma esponja limpa ou pano macio e detergente neutro em água morna.
3. Limpe as vedações das portas (juntas). Uma vedação de porta suja ou pegajosa pode aderir à geladeira e rasgar quando você abrir a porta. Usando um pano macio e uma solução de detergente neutro e água morna, lave à mão as vedações da porta. Enxágue com água limpa e seque bem.
4. Limpe as superfícies externas. Lave as superfícies externas com um pano limpo e macio ou uma esponja e um detergente neutro em água morna. Lave as superfícies com água limpa e morna e seque imediatamente para evitar manchas de água.
5. Conecte a geladeira ou reconecte a energia.

### **Luzes**

Este produto contém uma fonte de luz de energia de classe G no topo e na lateral do compartimento do frigorífico.

**IMPORTANTE:** A sua geladeira está equipada com uma iluminação LED. Essas luzes foram projetadas para durar a vida útil da sua geladeira. No entanto, se as luzes pararem de funcionar, entre em contato com um técnico qualificado para substituição.



## Cuidados Durante as Férias e Mudanças

### Férias

#### Se Você Optar por Deixar a Geladeira Ligada Enquanto Estiver Ausente:

1. Consuma quaisquer produtos perecíveis e congele outros itens.

#### Se Você Optar por Desligar a Geladeira Antes de Sair:

1. Remova todos os alimentos do refrigerador e do congelador.
2. Desconecte a geladeira ou desconecte a energia.
3. Limpe a geladeira, enxugue-a e seque-a bem.
4. Prenda blocos de borracha ou madeira na parte superior das duas portas para abri-las o suficiente para que o ar entre. Isso impede que o odor e o mofo se acumulem.

### Mudanças

#### AVISO



##### Perigo de Explosão ou Incêndio

Não perfure a tubulação de refrigeração. Siga as instruções de manuseio com cuidado.

É usado um refrigerante inflamável. A falha em fazê-lo pode resultar em morte, explosão ou incêndio.

**IMPORTANTE:** Manuseie com cuidado ao mover a geladeira para evitar danos à tubulação de refrigeração ou aumentar o risco de vazamento.

#### AVISO

##### Perigo de Peso Excessivo

Use duas ou mais pessoas para mover e instalar a geladeira.

A falha em fazê-lo pode resultar em lesões nas costas ou outras lesões.

Ao fazer a mudança da geladeira para uma nova casa, siga estas etapas para prepará-la para a mudança.

1. Remova todos os alimentos do refrigerador e embale todos os alimentos congelados em gelo seco.
2. Desligue a geladeira.
3. Limpe, enxague e seque bem.
4. Retire todas as peças removíveis, embrulhe-as bem e prenda-as com fita adesiva para que elas não se mexam nem sacudam durante a mudança.

5. Levante os pés niveladores para que não arranhem o chão. Consulte a seção "Nivele a Geladeira."
6. Prenda as portas com fita e prenda o cabo de alimentação na parte traseira da geladeira. Quando chegar à sua nova casa, coloque tudo de volta e consulte a seção "Instruções de Instalação" para obter instruções de preparação.

### Reinstalando/Usando a Geladeira Novamente

Se a geladeira tiver sido colocada na posição horizontal ou inclinada por um período, aguarde 4 horas antes de conectá-la para permitir que o óleo assente no compressor.

1. Limpe a geladeira. Consulte a seção "Limpeza."
2. Coloque a geladeira no local e no nível desejados. Consulte a seção "Instruções de Instalação."

#### AVISO



##### Risco de Choque Elétrico

Conecte a uma tomada aterrada de 3 pinos. Não remova o pino de aterramento do plugue do cabo de alimentação.

Não use um adaptador.

Não use uma extensão.

A falha em fazê-lo pode resultar em morte, incêndio ou choque elétrico.

3. Conecte a uma tomada aterrada de 3 pinos.

# Resolução de problemas

**Teste as soluções sugeridas aqui primeiro para evitar gastos desnecessários com uma assistência técnica.**

**A geladeira não está Funcionando**

PROBLEMA	POSSÍVEL(IS) CAUSA(S)	SOLUÇÃO
A geladeira não funciona	A geladeira está desconectada.	Conecte a geladeira a uma tomada aterrada de 3 pinos.
	O disjuntor está desativado ou desligado, ou o fusível está queimado.	Reinicie/ligue o disjuntor ou substitua o fusível.
	A geladeira está no modo de degelo.	Aguarde o término do ciclo de degelo e o sistema de resfriamento reiniciar.
O compressor da geladeira funciona com frequência ou por longos períodos de tempo  <b>Nota:</b> Esta geladeira foi projetada para funcionar por períodos mais longos, com menor consumo de energia.	A geladeira foi conectada pela primeira vez.	Isto é normal. Aguarde 24 horas para que a geladeira esfrie.
	Alimentos quentes ou em grandes quantidades foram adicionados.	Isto é normal.
	A porta ficou aberta ou a geladeira não está nivelada.	Verifique se algo não está impedindo o fechamento da porta. Nivele a geladeira. Consulte a seção "Nivele a Geladeira."
	Clima quente ou portas sendo abertas com frequência.	Isto é normal.
	O controle de temperatura está definido para a configuração mais fria.	Ajuste a temperatura para uma configuração mais quente.
A geladeira está com um odor	Os alimentos não estão selados ou embalados adequadamente.	Fechem bem as embalagens. Coloque uma caixa aberta de bicarbonato de sódio na geladeira e substitua a cada 3 meses.
	O interior precisa de limpeza.	Limpe o interior. Consulte a seção "Limpeza".
	Alimentos armazenados por muito tempo.	Descarte alimentos estragados.
A luz não acende	A geladeira está desconectada.	Conecte a geladeira a uma tomada aterrada de 3 pinos.
	A luz LED está queimada.	Entre em contato com um técnico qualificado para substituir o LED queimado.
As portas não fecham direito	A geladeira não está nivelada.	Consulte a seção "Nivele a Geladeira."
	Algo está obstruindo o fechamento das portas.	Verifique e remova obstruções.
Vibração ou ruídos	A geladeira não está apoiada firmemente no chão.	Consulte a seção "Nivele a Geladeira."
Sons Regulares	Parece que a água está fluindo da geladeira.	O fluido refrigerante que flui nas tubulações emitirá esse som quando o compressor iniciar e parar.  A geladeira possui um sistema de degelo automático. A água descongelada fará esse som.
	Zumbidos ou chiados	O compressor e os ventiladores usados para a circulação de ar frio podem emitir esse som. Se a geladeira não estiver nivelada, o som será mais intenso.
	Sons de rachaduras ou cliques	As partes internas emitem esse som à medida que se contraem e se expandem em resposta às mudanças de temperatura.
	Barulho de estalo	Pode ocorrer durante o degelo automático.

## Temperatura e Umidade

PROBLEMA	POSSÍVEL(S) CAUSA(S)	SOLUÇÃO
O refrigerador ou o congelador está muito quente	O controle de temperatura não está definido como frio o suficiente.	Ajuste o compartimento para uma configuração mais fria; aguarde 24 horas para que a temperatura se ajuste.
	As portas foram abertas com frequência ou foram deixadas abertas.	Limite as aberturas das portas para manter a temperatura interna. Verifique se algo não está impedindo o fechamento da porta.
	Alimentos quentes adicionados recentemente.	Aguarde um tempo para os alimentos e a geladeira se esfriarem.
	O espaço entre a parte traseira da geladeira e a parede é muito pequeno.	Deixe um espaço de 5cm entre a parte traseira da geladeira e a parede.
Umidade no exterior/interior da geladeira	Os itens na parte traseira dos compartimentos estão bloqueando o fluxo de ar adequado.	Armazene os itens somente dentro dos limites das prateleiras de vidro; não coloque itens encostados nas laterais dos compartimentos ou diretamente na frente de qualquer abertura de ar.
	O controle de temperatura está ajustado para muito frio.	Ajuste a temperatura no compartimento para uma configuração mais quente; aguarde 24 horas para que a temperatura se ajuste.
	Alta umidade	Isso é normal durante períodos de alta umidade. Seque a superfície e ajuste a temperatura para uma configuração um pouco mais fria.
	As portas foram abertas com frequência ou foram deixadas abertas.	Mantenha as portas fechadas. Verifique se algo não está impedindo o fechamento das portas. Nivele a geladeira. Consulte a seção "Nivele a Geladeira."
Cristais de gelo ou gelo em alimentos congelados	Recipiente com água aberto no refrigerador.	Cubra ou sele o recipiente
	A porta do congelador ficou aberta ou é aberta com frequência.	Limite as aberturas das portas para manter a temperatura interna. Verifique se algo não está impedindo o fechamento da porta.
	A geladeira não está nivelada.	Nivele a geladeira. Consulte a seção "Nivele a Geladeira".
Alimentos congelando no refrigerador	Itens estão bloqueando as aberturas de ar do congelador e impedem o fluxo adequado de ar.	Afaste os itens da parede traseira.
	Os alimentos foram colocados muito perto das aberturas de ventilação.	Afaste os itens da parte traseira e superior do refrigerador.
	O controle de temperatura está ajustado para muito frio.	Ajuste a temperatura para uma configuração menos fria.

# Eliminação do aparelho

## PERIGO

É proibido remover o aparelho como resíduos de casa.

### Materiais de embalagem



Os materiais de embalagem com símbolo de reciclagem são recicláveis. Remova o embalagem num recipiente de recolha de resíduos apropriados para reciclar.

### Antes da eliminação do aparelho

1. Puxe a ficha principal das principais tomadas antes.
2. Desligue o cabo de alimentação e deite fora a ficha principal.

## AVISO

Refrigeradores contêm refrigerante e gases na isolação. Refrigerante e gases devem ser eliminados profissionalmente pois podem causar danos oculares ou ignições. Assegure-se que a tubagem do circuito de refrigerante não está danificada antes da eliminação apropriada.

	<b>Eliminação correta deste produto</b>
 	<p>Este símbolo no produto ou na sua embalagem indica que este produto não pode ser tratado como resíduos de casa. Em vez disso, deve ser feita a sua recolha e reciclagem num ponto de reciclagem para equipamento eléctrico e electrónico.</p> <p>Assegurando que este produto é eliminado correctamente, irá ajudar a prevenir consequências potencialmente negativas para o ambiente e saúde humana, que pode ser causado por um tratamento de resíduos inapropriados deste produto. Para mais informações detalhadas sobre a reciclagem deste produto, por favor, contacte o seu conselho local de serviço de eliminação de resíduos de casa ou a loja onde comprou o produto.</p>

**Hisense**

life reimagined