

# Hisense

life reimagined

## **MANUEL D'UTILISATION DE L'UTILISATEUR**

Avant de faire fonctionner cet appareil, veuillez lire attentivement ce manuel et le conserver pour référence ultérieure

**RS818N4ICE RS818N4IFE RS818N4IIE**

**Français**

## Contenu

Informations relatives à la sécurité et l'avertissement.....	2	Nettoyage et entretien.....	25
Installation de votre nouvel appareil.....	8	Conseils et astuces utiles.....	27
Description de l'appareil.....	13	Dépannage.....	29
Commandes d'affichage.....	14	Mise au rebut de l'appareil.....	31
Utilisation de votre appareil.....	21		



### Informations relatives à la sécurité et l'avertissement

Pour votre sécurité et une utilisation correcte, avant d'installer et d'utiliser l'appareil pour la première fois, lisez attentivement ce manuel de l'utilisateur, y compris les conseils et avertissements. Afin d'éviter les accidents et les erreurs inutiles, il est important de vous assurer que toutes les personnes utilisant l'appareil sont complètement familiarisées avec ses caractéristiques de fonctionnement et de sécurité. Conservez ces instructions et assurez-vous qu'elles restent avec l'appareil si ce dernier est déplacé ou vendu, de sorte que toute personne l'utilisant tout au long de sa durée de vie soit informée de ses consignes d'utilisation et de sécurité.

Pour assurer la sécurité de la vie et des biens, gardez les précautions de ces instructions de l'utilisateur, car le fabricant n'est pas responsable des dommages dus aux omissions.

#### **Sécurité des enfants et des autres personnes vulnérables**

- Conforme à la norme EN

Cet appareil peut être utilisé par des enfants âgés de 8 ans ou plus, ainsi que par des personnes ayant des capacités physiques, sensorielles ou mentales réduites, ou un manque d'expérience et de connaissances, à condition qu'ils aient reçu une surveillance ou des instructions concernant l'utilisation de l'appareil de manière sûre et compris les risques impliqués. Les enfants ne doivent pas jouer avec l'appareil. Le nettoyage et l'entretien par l'utilisateur ne doivent pas être effectués par les enfants sans surveillance. Conforme à la norme IEC

Cet appareil n'est pas prévu pour être utilisé par des personnes (y compris des enfants) avec des capacités physiques, sensorielles ou mentales réduites, ou un manque d'expérience et de connaissance, à moins qu'elles n'aient reçu une surveillance ou des instructions concernant l'utilisation de l'appareil d'une personne responsable de leur sécurité.

- 
- Conservez tous les emballages hors de portée des enfants, car il existe un risque de suffocation.
  - Si vous voulez jeter de cet appareil, débranchez la fiche de la prise, coupez le câble de connexion (aussi proche que possible de l'appareil) et retirez la porte pour éviter les enfants de subir un choc électrique ou de se fermer à l'intérieur lorsqu'ils jouent avec l'appareil.
  - Si cet appareil, comportant des joints de porte magnétiques, est utilisé pour remplacer un appareil plus ancien ayant un verrou à ressort (loquet) sur la porte ou le couvercle, assurez-vous de rendre le verrou à ressort inutilisable avant de jeter l'ancien appareil. Cela l'empêchera de devenir un piège mortel pour des enfants.

### **Sécurité générale**



- **AVERTISSEMENT** – Cet appareil est destiné à être utilisé dans des applications domestiques et similaires telles que
  - les zones de cuisine du personnel dans les boutiques, les bureaux et les autres environnements de travail ;
  - les maisons de ferme et par les clients dans les hôtels, les motels et les autres environnements de type résidentiel ;
  - les environnements de type lit et petit-déjeuner ;
  - la restauration et les applications non commerciales similaires.
- **AVERTISSEMENT** – Remplissez-le avec de l'eau potable uniquement.
- **AVERTISSEMENT** – Ne conservez pas de substances explosives comme les canettes d'aérosol contenant un propergol inflammable à l'intérieur de l'appareil.
- **AVERTISSEMENT** – Si le cordon d'alimentation est endommagé, il doit être remplacé par le fabricant, l'un de ses agents ou une personne qualifiée similaire afin d'éviter tout danger.
- **AVERTISSEMENT** – Gardez les ouvertures de ventilation, dans le boîtier de l'appareil ou la structure intégrée, à l'écart de toute obstruction.
- **AVERTISSEMENT** – N'utilisez pas de dispositifs mécaniques ou d'autres moyens pour accélérer le processus de dégivrage, autre que ceux recommandés par le fabricant.
- **AVERTISSEMENT** – N'endommagez pas le circuit de réfrigérant.
- **AVERTISSEMENT** – N'utilisez pas d'appareils électriques à l'intérieur des compartiments de stockage des aliments de l'appareil sauf s'ils sont recommandés par le fabricant.

- **AVERTISSEMENT** – Le réfrigérant et le gaz de soufflage de l'isolation sont inflammables. Si vous voulez mettre cet appareil en rebut, ne le confiez qu'à un centre de traitement des déchets le plus proche. Ne l'exposez pas à la flamme.
- **AVERTISSEMENT** – Lors du positionnement de l'appareil, assurez-vous que le cordon d'alimentation n'est pas coincé ni endommagé.
- **AVERTISSEMENT** – Ne placez pas plusieurs prises portables ou alimentations électriques portables à l'arrière de l'appareil.

## **Remplacement des lampes d'éclairage**

- **AVERTISSEMENT** – Les lampes d'éclairage ne doivent pas être remplacées par l'utilisateur ! Si les lampes d'éclairage sont endommagées, appelez le service à la clientèle pour assistance.

Cet avertissement est uniquement pour les réfrigérateurs qui contiennent des lampes d'éclairage.

## **Réfrigérant**

Le réfrigérant isobutène (R600a) est contenu dans le circuit de réfrigérant de l'appareil. C'est un gaz naturel avec un haut niveau de compatibilité à l'environnement, mais inflammable. Pendant le transport et l'installation de l'appareil, veillez à ce qu'aucun des composants du circuit de réfrigérant ne soit abîmé.

Le réfrigérant (R600a) est inflammable.

- **AVERTISSEMENT** – Les réfrigérateurs contiennent des réfrigérants et des gaz dans l'isolation. Le réfrigérant et les gaz doivent être éliminés de manière professionnelle, car ils peuvent provoquer des lésions oculaires ou l'ignition. Assurez-vous que le tuyau de réfrigérant n'est pas endommagé avant de l'éliminer correctement.



**AVERTISSEMENT : Risque d'incendie / matériaux inflammables**

Si le circuit de réfrigérant devait être endommagé :

- Évitez d'activer les flammes et les sources d'inflammation.
- Ventilez complètement la salle dans laquelle se trouve l'appareil.

Il est dangereux de modifier les spécifications ou ce produit de quelque manière que ce soit.

Tout dommage au cordon d'alimentation peut provoquer un court-circuit, un incendie et / ou un choc électrique.



## **Sécurité électrique**

1. Le cordon d'alimentation ne doit pas être rallongé.
2. Assurez-vous que la fiche d'alimentation n'est pas écrasée ni endommagée. Une fiche d'alimentation écrasée ou endommagée peut surchauffer et provoquer un incendie.
3. Assurez-vous de pouvoir accéder à la fiche d'alimentation de l'appareil
4. Ne tirez pas sur le câble d'alimentation.
5. Si la prise de courant est desserrée, n'y insérez pas la fiche. Il y a un risque de choc électrique ou d'incendie.
6. Vous ne devez pas faire fonctionner l'appareil sans le couvercle de la lampe d'éclairage intérieur.
7. Le réfrigérateur doit être alimenté uniquement par un courant alternatif monophasé de 220~240 V / 50 Hz. Si la fluctuation de tension dans le district de l'utilisateur est si grande que la tension dépasse la plage ci-dessus, par souci de sécurité, assurez-vous d'appliquer un régulateur automatique CA plus de 350 W pour le réfrigérateur. Le réfrigérateur doit utiliser une prise de courant spéciale au lieu d'une prise commune avec d'autres appareils électriques. Sa fiche doit correspondre à la prise avec un fil de mise à la terre.

## **Utilisation quotidienne**

- Ne stockez pas de gaz ni de liquides inflammables dans l'appareil. Il existe un risque d'explosion.
- Ne faites pas fonctionner un appareil électrique quelconque dans l'appareil (par ex. les machines à glaces, les mélangeurs, etc.).
- Lors du débranchement, retirez toujours la fiche de la prise de courant, ne tirez pas sur le câble.
- Ne placez pas d'éléments chauds près des composants en plastique de l'appareil.
- Cet appareil de réfrigération n'est pas destiné à être utilisé comme un appareil intégré.
- Afin de détecter la température et l'humidité à proximité de l'appareil et d'améliorer son fonctionnement, ajoutez des capteurs de température et d'humidité à l'intérieur du boîtier de l'appareil.

- 
- Ne placez pas de produits d'alimentation directement contre la sortie d'air sur le mur arrière.
  - Stockez les aliments congelés pré-emballés en respectant les consignes du fabricant d'aliments congelés.
  - Les recommandations de conservation du fabricant de l'appareil doivent être strictement respectées. Référez-vous aux instructions de conservation correspondantes.
  - Ne placez pas de boissons gazeuses dans le compartiment congélateur, car cela crée une pression sur le conteneur, ce qui pourrait entraîner son explosion et endommager l'appareil.
  - Les aliments congelés peuvent causer des gelures s'ils sont consommés directement lorsqu'ils sont sortis du compartiment congélateur.
  - Ne laissez pas l'appareil exposé directement à la lumière du soleil.
  - Gardez les bougies, lampes et autres objets avec des flammes nues éloignés de l'appareil pour ne pas mettre l'appareil en feu.
  - L'appareil est destiné à conserver des aliments / des boissons dans le cadre d'une consommation domestique, comme expliqué dans le manuel d'instructions. L'appareil est lourd. Faites attention lorsque vous le déplacez.
  - Ne retirez pas ni ne touchez les éléments du compartiment congélateur si vos mains sont mouillées / humides, car cela pourrait provoquer des abrasions cutanées ou des gelures dues au givre / congélateur.
  - N'utilisez jamais la base, les tiroirs, les portes, etc. pour vous tenir debout ou comme supports.
  - Les aliments congelés ne doivent pas être recongelés une fois qu'ils ont été décongelés.
  - Ne consommez pas de bâtons de glace ou de glaçons directement lorsqu'ils sont sortis du congélateur, car cela peut causer des gelures à la bouche et aux lèvres.
  - Pour éviter que des objets ne tombent ni ne causent des blessures ou des dommages à l'appareil, ne surchargez pas les balconnets ni ne mettez trop d'aliments dans les tiroirs du bac à légumes.

## **attention !**

### **Entretien et nettoyage**

- Avant d'effectuer l'entretien, éteignez l'appareil et débranchez la fiche d'alimentation de la prise de courant.
- Ne nettoyez pas l'appareil avec des objets métalliques, un nettoyeur à vapeur, des huiles essentielles, des solvants organiques ou des nettoyeurs abrasifs.
- N'utilisez pas d'objets tranchants pour enlever le givre de l'appareil. Utilisez un grattoir en plastique.

### **Installation importante !**

- Pour une connexion électrique avec précaution, suivez les instructions données dans le manuel.  
Déballer l'appareil et vérifiez s'il est endommagé.
- Ne branchez pas l'appareil s'il est endommagé. Rapportez les dommages éventuels immédiatement au magasin où vous avez acheté l'appareil. Dans ce cas, conservez l'emballage.
- Il est conseillé d'attendre au moins quatre heures avant de brancher l'appareil pour permettre à l'huile de refluer dans le compresseur.
- Une circulation d'air adéquate doit être assurée autour de l'appareil, sans quoi cela conduit à une surchauffe. Pour une ventilation adéquate, veuillez suivre les instructions relatives à l'installation.
- Dans la mesure du possible, l'arrière du produit ne doit pas être trop près d'un mur pour éviter de toucher ou de coincer des pièces chaudes (compresseur, condensateur) afin d'empêcher les risques d'incendie, suivez les instructions relatives à l'installation.
- L'appareil ne doit pas être placé près de radiateurs ou de cuisinières.
- Assurez-vous que la fiche d'alimentation est accessible après l'installation de l'appareil.

### **Maintenance**

- Tous les travaux électriques nécessaires à la maintenance de l'appareil doivent être effectués par un électricien qualifié ou une personne compétente.
- Ce produit doit être maintenu par un centre de service agréé, et seules des pièces de rechange authentiques doivent être utilisées.
  - 1) Si l'appareil est Sans Givre.
  - 2) Si l'appareil contient un compartiment congélateur.

**Remarque :** Les enfants âgés de 3 à 8 ans sont autorisés à charger et décharger les appareils de réfrigération. (Cette clause ne s'applique qu'à la région de l'UE).

---

## Installation de votre nouvel appareil

Avant d'utiliser cet appareil pour la première fois, vous devez tenir compte des conseils suivants.

### Ventilation de l'appareil

 Afin d'améliorer l'efficacité du système de refroidissement et d'économiser de l'énergie, il est nécessaire de maintenir une bonne ventilation autour de l'appareil pour la dissipation de la chaleur. Pour cette raison, un espace libre suffisant doit être disponible autour du réfrigérateur.

**Suggestion :** Il est conseillé de réserver un espace de 50-70 mm de l'arrière au mur, d'au moins 100 mm du haut, d'au moins 100 mm de son côté au mur et un espace libre à l'avant pour permettre à la porte du congélateur de s'ouvrir à 130° et la porte du réfrigérateur à 135°. Comme illustré dans les schémas ci-dessous. Référez-vous aux schémas ci-dessous.

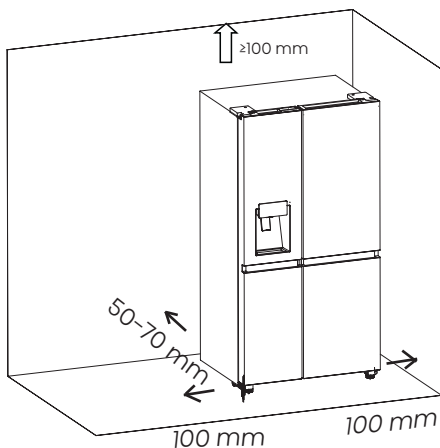

### Informations importantes (mm)

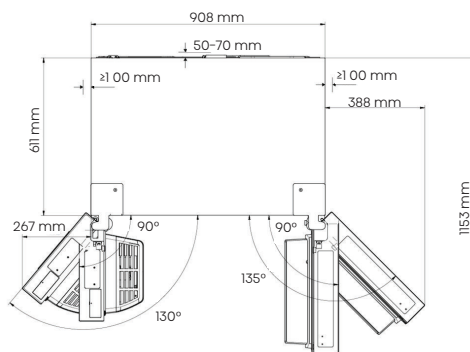

### Remarque :

● Cet appareil fonctionne bien dans la classe climatique, référez-vous à la plaque signalétique. Il pourrait ne pas fonctionner correctement s'il est exposé à une température en dehors de la plage indiquée ci-dessous pendant une longue période.

Classe climatique	Température ambiante
SN	+10°C à +32°C
N	+16°C à +32°C
ST	+16°C à +38°C
T	+16°C à +43°C

- Placez votre appareil dans un endroit sec pour éviter tout dégât lié à l'humidité.
- Gardez l'appareil à l'abri de la lumière directe du soleil, de la pluie et du gel. Placez l'appareil éloigné des sources de chaleur telle que les pôles, les feux ou les chauffages.



### Mise à niveau de l'appareil

- Pour assurer une mise à niveau et une circulation d'air suffisantes dans la partie arrière basse de l'appareil, les pieds inférieurs peuvent nécessiter d'être ajustés. Veuillez utiliser une clé appropriée.
- Pour permettre aux portes de se fermer automatiquement, inclinez le haut vers l'arrière d'environ 15 mm ou 0,5° en tournant les pieds réglables.
- Chaque fois que vous voulez déplacer l'appareil, n'oubliez pas de remonter les pieds afin que l'appareil puisse rouler librement. Réinstallez l'appareil en cas de déménagement.

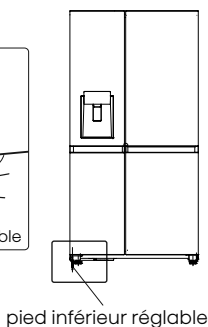
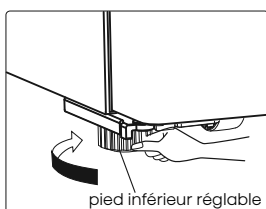
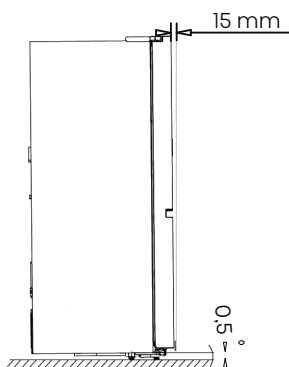

### Avertissement !

Pour une installation appropriée, ce réfrigérateur doit être placé sur une surface plane de matériau dur au ras du reste du plancher. Ladite surface doit être assez solide pour supporter le poids d'un réfrigérateur complètement chargé. Les rouleaux qui ne sont pas roulettes, ne doivent être utilisés que pour les mouvements vers l'avant ou l'arrière. Le déplacement latéral du réfrigérateur pourrait endommager votre plancher et les rouleaux.

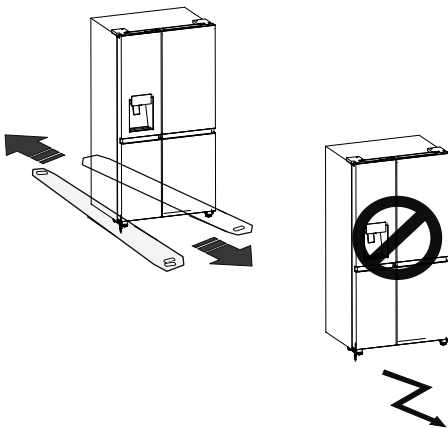

## Installation des conduites d'eau et du filtre à eau

**Installation du filtre à eau**  
Pour fixer le filtre à eau, suivez les étapes d'installation suivantes.  
Tout d'abord, sortez le filtre à eau et les conduites d'eau du compartiment réfrigérateur.

Deuxièmement, déterminez le point à monter le filtre externe. (Remarque : Le filtre à eau doit être monté sur le mur où il est facile à être remplacé, au lieu sur le mur derrière le réfrigérateur.)

Troisièmement, déterminez la distance entre le filtre et le robinet, et la distance entre le filtre et le réfrigérateur.

Préparez les conduites aux longueurs requises. (Coupez les conduites d'eau aux longueurs appropriées que vous déterminez pour les raccorder à l'entrée ou à la sortie du filtre.)

Quatrièmement, montez le support de filtre sur le mur à l'aide d'un tournevis et fixez le filtre à eau.

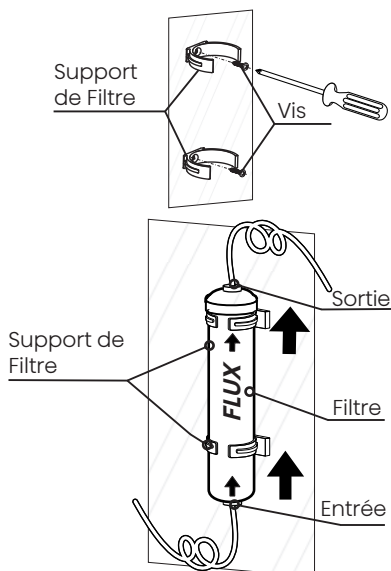

Remarque !

- Les conduites d'eau doivent être complètement insérées dans le filtre pour éviter toute fuite d'eau.
- La longueur de la conduite doit être inférieure à 5 m. Si la conduite d'eau est trop longue (>5 m), la glace et l'eau froide y contenu peuvent être affectées en raison d'une pression d'eau insuffisante.
- Coupez la conduite d'eau à la longueur requise et évitez de plier excessivement les conduites d'eau.
- Il est recommandé de demander à une personne qualifiée pour installer le produit.

### Avertissement !

- Le filtre à eau doit être maintenu en position verticale comme indiqué sur la figure ci-dessus. Il est essentiel de connecter correctement les tuyaux d'entrée et de sortie d'eau sur le filtre.
- Ne montez jamais le filtre sur le réfrigérateur. Les tuyaux de réfrigérant pourraient être percés.

### Installation des conduites d'eau du filtre

Pour installer les conduites d'eau du filtre, suivez les instructions des étapes d'installation ci-dessous tout en vous référant aux figures fournies.

Tout d'abord, retirez les 2 clips, puis sortez les 2 bouchons du filtre à eau.

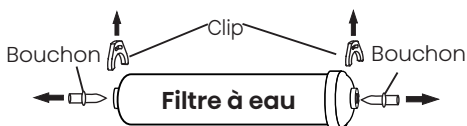

Deuxièmement, insérez complètement les conduites d'eau dans l'Entrée et la Sortie du filtre à eau.

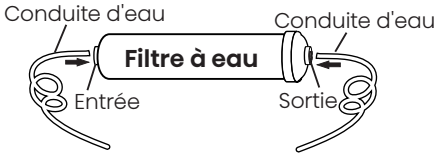

Troisièmement, insérez les 2 clips dans la position appropriée comme indiqué sur la figure ci-dessous, et confirmez que chaque clip maintient fermement la conduite d'eau.

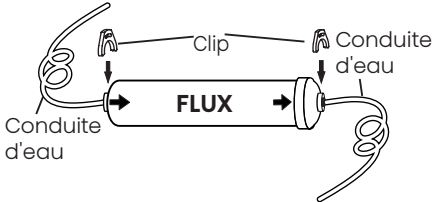

### Connexion de la conduite d'entrée du filtre au fournisseur d'eau

Le connecteur et le clapet anti-retour sont fournis comme une seule pièce. Vous devez utiliser le nouveau connecteur accessoire au lieu de l'ancien que vous avez.

Vissez l'adaptateur sur une prise d'eau de connecteur 3/4" BSP appropriée et serrez-le à l'aide de la clé. Insérez complètement la conduite d'eau dans le clapet anti-retour. Ensuite, insérez le clip dans le kit d'installation comme illustré ci-dessous.

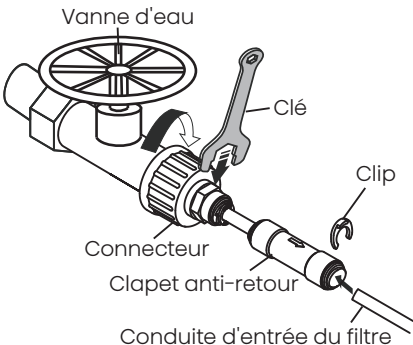

### Remarque :

- Après avoir installé le filtre à eau, veuillez ouvrir la vanne d'eau pour rincer le filtre pendant 5 minutes avant l'utilisation.

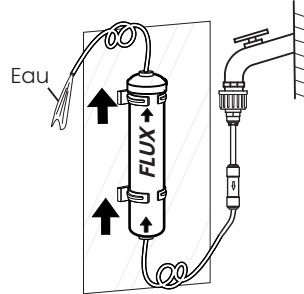

- La décoloration initiale foncée de l'eau est normale.
- Les conduites d'eau doivent être raccordées uniquement à l'eau potable.
- Pour fonctionner correctement, la machine à glaçons nécessite une pression d'eau de 207-689 Kpa.

### Connectez la conduite de sortie du filtre au réfrigérateur

La conduite de sortie du filtre à eau doit être raccordée à la conduite d'entrée du réfrigérateur par un Connecteur à deux voies.

La conduite d'eau doit être complètement insérée au centre du connecteur pour éviter toute fuite d'eau.

Insérez les 2 clips du kit d'installation comme indiqué sur le schéma, puis confirmez que chaque clip maintient fermement la conduite.

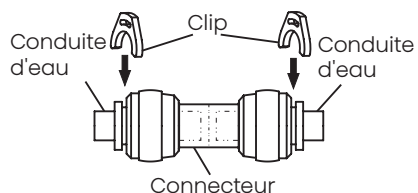

Ouvrez la vanne d'eau pour rincer les conduites et vérifiez les connecteurs d'eau pour les fuites. En cas de fuite, vérifiez que les conduites sont bien insérées au point où le connecteur a fui. Si ce n'est pas le cas, veuillez les re-installer et assurez-vous que les conduites sont complètement insérées.

**Remarque :**

- Après avoir connecté la conduite de sortie du filtre au réfrigérateur (comme indiqué dans le schéma ci-dessous), veuillez distribuer plusieurs verres d'eau pour rincer les conduites avant l'utilisation.

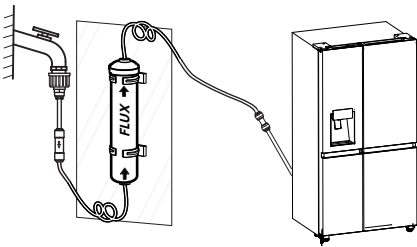

- Les conduites d'eau ne doivent pas être pressées par des objets lourds et ne doivent pas être trop pliées.

**Avertissement !**

- Après avoir ouvert la vanne d'eau, assurez-vous qu'il n'y a pas de fuite à tous les points de connexion des conduites d'eau. En cas de fuite, fermez immédiatement la vanne et serrez le connecteur d'eau ou insérez complètement les conduites dans le connecteur.

## Description de l'appareil

### Vue de l'appareil



1. Module Wifi
2. Lampe DEL du compartiment congélateur
3. Assemblage du couvercle avant de la machine à glaçons
4. Assemblage du Seau à glace
5. Couvercle du canal de vent dans le congélateur
6. Étagère du congélateur
7. Couvercle du tiroir supérieur du congélateur
8. Tiroir supérieur du congélateur
9. Balconnet du congélateur (2 étoiles)
10. Couvercle du tiroir inférieur du congélateur
11. Tiroir inférieur du congélateur
12. Pied inférieur réglable gauche

13. Voyant DEL du réfrigérateur
14. Balconnet du réfrigérateur
15. Étagère du réfrigérateur
16. Couvercle du canal de vent dans le réfrigérateur
17. Partie de tiroir multifonctionnelle (en option)
18. Porte-bouteilles (en option)
19. Couvercle du bac à légumes
20. Tiroir supérieur du réfrigérateur
21. Couvercle de contrôle de l'humidité (en option)
22. Tiroir inférieur du réfrigérateur
23. Pieds inférieurs réglables droits

**Remarque :** En raison du développement constant de nos produits, votre réfrigérateur peut être légèrement différent de ce manuel d'instructions, mais les fonctions et les usages restent les mêmes.

**Remarque :** Pour obtenir le meilleur rendement énergétique de ce produit, veuillez placer toutes les étagères, paniers à leur position d'origine comme indiqué sur l'illustration ci-dessus.

## Commandes d'affichage

Le panneau de commande comprend deux zones. Le milieu de la partie supérieure affiche les conditions de l'appareil entourées par 6 icônes et des touches. Et la partie inférieure comprend trois touches relatives à la machine à glaçons.

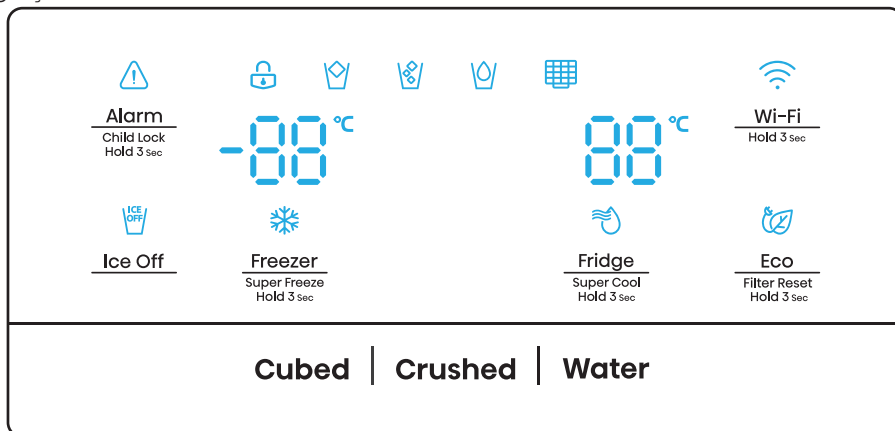

Remarque :

- Une fois que l'appareil est mis sous tension, toutes les icônes sur le panneau d'affichage seront allumées pendant 3 secondes avec un avertissement sonore. La fonction Child Lock est désactivée. Et le réglage de la température revient au réglage précédent.
- Toutes les icônes, à l'exception de « Cubed », « Crushed » et « Water » s'éteindront à condition que toutes les touches ne soient pas actionnées et que toutes les portes soient fermées pendant une minute.
- Le panneau de commande s'allumera quand la porte est ouverte ou que vous appuyez sur une touche.

### Attention !

La température indique uniquement la température moyenne de l'ensemble du cabinet réfrigérateur. Les températures à l'intérieur de chaque compartiment peuvent varier

de celles affichées sur le panneau, selon la quantité d'aliments conservés et l'emplacement où le réfrigérateur se trouve. De plus, la température réelle de la pièce supérieure et de la pièce inférieure sera différente.

**REMARQUE :** Le fait de faire fonctionner le réfrigérateur à une température élevée accélère la décomposition des aliments. Pour une conservation optimale des aliments, nous recommandons, lorsque vous démarrez votre réfrigérateur pour la première fois, de régler la température du réfrigérateur à 4 °C et celle du congélateur à -18 °C.

Si la capacité de congélation indiquée sur la plaque signalétique est adoptée, basculez au mode super-congélation au moins 24 heures avant de placer des produits frais dans le compartiment congélateur.



Alarm  
Child Lock  
Hold 3 sec



« Sécurité enfants et alarme de porte »

Cette touche a deux fonctions :

### 1. Sécurité Enfants

Appuyez sur « Alarm » et maintenez-la enfoncée pendant 3 secondes pour verrouiller le Panneau de commande, y compris la fonction du distributeur. Si le Panneau de commande est verrouillé, l'icône «  » s'allumera et aucun des boutons du Panneau de commande ne fonctionnera. Pour déverrouiller le panneau de commande, veuillez appuyer à nouveau sur « Alarm » et le maintenir enfoncé pendant 3 secondes.

### 2. Alarme de porte

L'ouverture de la porte du réfrigérateur ou de la porte du congélateur pendant plus de 2 minutes déclenchera l'alarme de porte. L'icône «  » commence à clignoter et l'avertisseur sonore retentit 3 fois par minute. En touchant la touche « Alarm » pendant l'alarme de la porte, l'icône «  » s'allumera et le signal sonore s'arrêtera. En fermant toutes les portes, l'icône «  » s'éteindra et l'avertissement sonore s'arrêtera. De plus, l'alarme de porte s'arrêtera automatiquement après 10 minutes.



Eco  
Filter Reset  
Hold 3 sec

« Économie d'énergie »

Touchez ce bouton pour activer ou désactiver le mode Energy Saver. Lorsqu'il est activé, l'icône Energy Saver «  » s'allumera.

La température du réfrigérateur est automatiquement commutée à 6 °C tandis que celle du congélateur à -17 °C. Lorsque le mode Energy Saver est désactivé, l'icône s'éteint.



Ice Off « Contrôle des glaces »

L'icône «  » indique l'état de la fonction de machine à glaçons. Lorsqu'elle est allumée, la fonction de machine à glaçons est désactivée ; lorsqu'elle est éteinte, la fonction est activée. La fonction peut être commutée entre ON et OFF en appuyant sur la touche « Ice Off ».

Remarque : Lorsque l'icône «  » est allumée, il indique uniquement que la fonction de machine à glaçons est activée, mais que le distributeur reste en fonctionnement.



Fridge  
Super Cool  
Hold 3 sec

« Réglage de la température du réfrigérateur »

Appuyez sur la touche « Fridge » pour activer la fonction de réglage de la température du réfrigérateur. Après cela, appuyez continuellement sur la touche pour régler la température dans la séquence suivante :



En appuyant sur la touche « Fridge » et maintenant-la enfoncée pendant 3 secondes, l'icône «  » s'allumera, indiquant que le réfrigérateur fonctionne en mode « Super Cool ». Dans cet état, la température du réfrigérateur est réglée sur 2 °C. Le mode « Super Cool » sera désactivé automatiquement après 6 heures, et le réfrigérateur reviendra au réglage précédent. Appuyez sur la touche « Fridge » ou « Eco » pour que le réfrigérateur puisse quitter le mode « Super Cool » à l'avance.

Remarque : En appuyant sur la touche « Fridge », le réfrigérateur reviendra au réglage précédent, tandis qu'en appuyant sur la touche « Eco », le réfrigérateur fonctionnera en fonction « Eco ».



**Freezer**  
Super Freeze  
Hold 3 Sec

« Réglage de la température du congélateur »

Appuyez sur la touche « Freezer » pour activer la fonction de réglage de la température du congélateur. Après cela, appuyez continuellement sur la touche pour régler la température dans la séquence suivante :

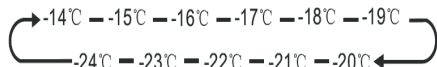



En appuyant sur la touche « Freezer » et maintenant-la enfoncée pendant 3 secondes, l'icône «  » s'allumera, indiquant que le réfrigérateur fonctionne en mode « Super Freezer ». Dans cet état, la température du congélateur est réglée sur -24 °C. Si la capacité de congélation indiquée sur la plaque signalétique est adoptée, basculez au mode Super-congélation au moins 24 heures avant de placer des produits frais dans le compartiment congélateur. Le mode « Super Freezer » sera désactivé automatiquement après 52 heures, et le congélateur reviendra au réglage précédent. Appuyez sur la touche « Freezer » ou « Eco » pour que le réfrigérateur puisse quitter le mode « Super Freezer » à l'avance.

Remarque : En appuyant sur la touche « Freezer », le réfrigérateur reviendra au réglage précédent, tandis qu'en appuyant sur la touche « Eco », le réfrigérateur fonctionnera en fonction « Eco ».

« Contrôle du distributeur »  
Si la porte du congélateur est ouverte ou que la fonction Child Lock est activée, le distributeur ne fonctionnera pas.

La touche Ice Type comprend les options « Cubed » et « Crushed ». Appuyez sur la touche « Cubed » ou « Crushed » pour sélectionner le type de glace à distribuer. Ou appuyez sur la touche « Water » pour activer le mode Eau.





Si vous touchez le bouton Ice Type, le mode glace cubique ou écrasée choisi sera activée et l'icône de glace cubique «  » ou écrasée «  » s'allumera.

Si vous n'avez pas besoin de glace, veuillez désactiver la fonction pour économiser de l'eau et de l'énergie. (Reportez-vous à Ice Off ci-dessus.)

Si vous avez besoin de l'eau, veuillez appuyer sur le bouton « water » et l'icône eau «  » s'allumera.

#### « Filtre à eau »

En général, vous devez remplacer le filtre à eau tous les 6 mois pour assurer la meilleure qualité d'eau possible.

L'état du filtre à eau est calculé par le tableau de commande principal et transmis au panneau d'affichage. La première fois que l'appareil est mis sous tension et que l'eau entre dans le filtre, l'état du filtre est calculé à 99%. Lorsque l'état du filtre à eau tombe à 15%, l'icône «  » s'allume. Lorsque l'état du filtre atteint 10%, l'icône «  » clignotera pour vous rappeler de remplacer le filtre à eau. Vous pouvez acheter un nouveau filtre auprès du détaillant où vous avez acheté votre réfrigérateur. Après avoir remplacé le filtre à eau par un nouveau, assurez-vous d'appuyer sur le bouton « Eco » et de la maintenir enfoncé pendant 3 secondes pour réinitialiser l'état du filtre à eau. L'état du filtre à eau sera recalculé à 99%.

## Fonction Wi-Fi

Cet appareil peut être contrôlé à distance par un téléphone intelligent ou une tablette. Si l'appareil n'est pas connecté au réseau domestique, il fonctionnera comme un appareil ordinaire.

### De quoi avez-vous besoin pour connecter l'appareil ?

- Le signal du réseau local sans fil (Wi-Fi) doit être suffisamment puissant à l'endroit où l'appareil est installé.
- Le routeur du réseau domestique doit être connecté à Internet et la fonction Wi-Fi de l'appareil doit être activée.
- Le téléphone intelligent / la tablette doit être connecté(e) à Internet.
- Le système d'exploitation de votre téléphone intelligent / tablette doit être compatible avec l'application Connect Life.

### ÉTAT WI-FI DE L'APPAREIL

Il existe trois états Wi-Fi comme indiqué ci-dessous, vous pouvez activer le tableau d'affichage en fonction des étapes correspondantes.

#### ● CONNEXION DE L'APPAREIL AU WI-FI

Une fois la fonction Wi-Fi activée, connectez votre appareil à votre routeur domestique afin de connecter votre appareil avec l'application mobile ConnectLife.

**Étape 1 :** Réglez l'appareil en mode de fonctionnement normal. Appuyez sur l'icône Wi-Fi et maintenez-la enfoncée pendant environ 3 secondes. Vous avez accédé au menu de connexion réseau lorsque '—' s'affiche à l'écran.

**Étape 2 :** Appuyez sur la touche Fridge pour sélectionner '0' dans les 60 secondes.

**Étape 3 :** Appuyez sur l'icône Wi-Fi pour confirmer le mode de sélection. Le symbole Wi-Fi commence à clignoter et le réseau de cet appareil est maintenant ouvert à la connexion pendant 5 minutes.

**Étape 4 :** Lorsque le symbole Wi-Fi est allumé, cela signifie que la connexion Wi-Fi a réussi. L'affichage reviendra à la normale.

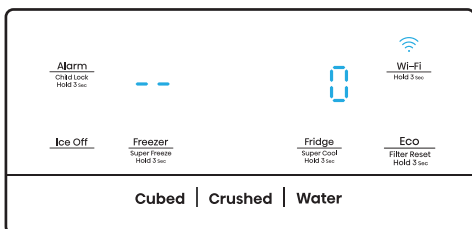

### ● APPARIER L'APPAREIL PAR MULTI-UTILISATEURS

L'appareil peut être apparié avec votre appareil mobile. Il suffit d'apparier un autre utilisateur à votre appareil. Cela nécessite que votre appareil ait déjà été configuré à l'avance et est connecté à votre réseau domestique. Si ce n'est pas le cas, revenez à l'étape précédente et sélectionnez CONFIGURER L'APPAREIL.

**Étape 1 :** Réglez l'appareil en mode de fonctionnement normal. Appuyez sur l'icône Wi-Fi et maintenez-la enfoncée pendant environ 3 secondes. Vous avez accédé au menu de connexion réseau lorsque '--' s'affiche à l'écran.

**Étape 2 :** Appuyez sur la touche Fridge pour sélectionner 'P' dans les 60 secondes.

**Étape 3 :** Appuyez sur l'icône Wi-Fi pour confirmer le mode de sélection. Le réseau APPARIÉ de l'appareil est maintenant ouvert à la connexion pendant 5 minutes.

**Étape 4 :** Lorsque l'affichage revient à la normale, cela signifie que la connexion d'APPARIEMENT est réussie.

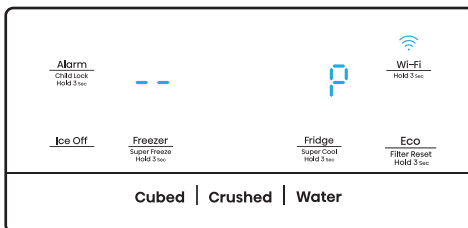

### ● DÉLIER TOUS LES UTILISATEURS DE L'APPAREIL

En activant cette fonction, les informations sur l'utilisateur stockées dans l'appareil seront supprimées, et l'appareil sera enlevé de tous les comptes utilisateurs de l'application appariée.

**Étape 1 :** Réglez l'appareil en mode de fonctionnement normal. Appuyez sur l'icône Wi-Fi et maintenez-la enfoncée pendant environ 3 secondes. Vous avez accédé au menu de connexion réseau lorsque '--' s'affiche à l'écran.

**Étape 2 :** Appuyez sur la touche Fridge pour sélectionner '88' dans les 60 secondes.

**Étape 3 :** Appuyez sur l'icône Wi-Fi pour confirmer le mode de sélection afin de réaliser la déliaison.

**Étape 4 :** Une fois que l'appareil est déconnecté, il entrera automatiquement dans l'état de réseau de distribution, l'icône Wi-Fi clignote et la durée du réseau de distribution est jusqu'à 5 minutes.

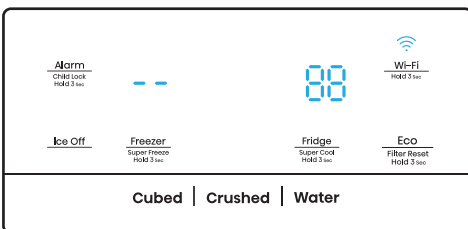

**INFORMATION !**

Nous vous recommandons de télécharger et d'installer l'application mobile et de créer un compte ConnectLife avant d'essayer d'établir la connexion avec votre appareil.

**Application ConnectLife**

L'application ConnectLife peut être téléchargée gratuitement depuis l'App Store d'Apple ou le Google Play Store.

**Installation de l'application ConnectLife**

1. Accédez à l'App Store (sur les appareils Apple), l'App Gallery (sur les appareils Huawei) ou le Google Play Store (sur les appareils Android) sur votre téléphone / tablette.
2. Recherchez « ConnectLife ».



3. Choisissez l'application Connect Life et installez-la sur votre téléphone intelligent / tablette.

**Ajout d'un réfrigérateur sur l'application**

1. Sélectionnez 'Ajouter des appareils' ou '+'.  
2. Sélectionnez 'Réfrigérateur'.
3. Ouvrez la Caméra sur l'application pour scanner le code SN (code-barres) de l'appareil. Vous pouvez trouver le code-barres à 23 bits sous la plaque signalétique à l'intérieur du réfrigérateur.

4. Sélectionnez 'CONFIGURER L'APPAREIL', suivez les instructions et assurez-vous que la fonction Wi-Fi de l'appareil est activée, puis sélectionnez 'Suivant'.

**Remarque :** Lorsque l'appareil est connecté au réseau domestique et que d'autres utilisateurs veulent appairer le même appareil, ils peuvent directement sélectionner 'APPARIER L'APPAREIL' pour les lier.

5. Activez Bluetooth comme demandé, vous êtes maintenant présenté avec l'appareil (réfrigérateur HIS -XXXX), puis sélectionnez-le.
6. Sélectionnez l'option Wi-Fi sécurisé, entrez le mot de passe et connectez-vous.
7. Sélectionnez l'emplacement de l'appareil et sauvegardez-le.
8. L'ajout est terminé avec succès, vous pouvez maintenant contrôler l'appareil par la télécommande.

### Mode démo

Le mode Démo est utilisé pour la présentation en magasin et il empêche le réfrigérateur de générer de l'air froid. En ce mode sans refroidissement, le réfrigérateur peut sembler fonctionner mais ne produire pas d'air froid.

Si le mode Demo est activé, la zone de température affichera « OF ». Pour désactiver le mode Demo, appuyez simultanément sur les boutons « Alarm » et « Wi-Fi » et maintenez-les enfoncés pendant 3 secondes et l'avertisseur sonore émet un son long.

### Remarque !

- Le panneau de commande s'allumera quand la porte est ouverte ou que vous appuyez sur une touche.
- La lumière s'éteindra sans toucher aucun bouton ou lorsque les portes sont fermées depuis une minute.
- Lorsque le réfrigérateur est allumé, toutes les icônes du panneau de commande s'allument pendant 3 secondes et un signal sonore retentit. La Child Lock est désactivée. Et le réglage de la température revient au réglage précédent.
- Étant donné que l'application continue à être mise à niveau, référez-vous à l'interface d'affichage réelle.

### Manuel de l'utilisateur :

- Bande(s) de fréquence d'émission et puissance d'émission admissible maximale dans la ou les bande(s) de fréquence de fonctionnement : 2400-2483,5 MHz, inférieure ou égale à 20 dbm.
- Cet équipement doit être installé et utilisé avec une distance minimale de 20 cm entre le radiateur et toute partie de votre corps.

## Utilisation de votre appareil

Cette section vous explique comment utiliser la plupart des fonctionnalités utiles. Nous vous recommandons de les lire attentivement avant d'utiliser l'appareil.

### 1. Ajustement de la porte

Si vous trouvez que les portes ne sont pas au même niveau, vous pouvez utiliser un tournevis pour ajuster la porte du réfrigérateur.

Seule la porte du réfrigérateur peut être ajustée.

Lorsque la porte du congélateur est plus haute que celle du réfrigérateur. Tout d'abord, vous pouvez utiliser la clé pour tourner le boulon dans le sens inverse des aiguilles d'une montre sur la charnière inférieure pour soulever la porte du réfrigérateur. Une fois que la porte du réfrigérateur a atteint la position souhaitée, utilisez la clé pour verrouiller l'écrou.

Lorsque la porte du congélateur est plus basse que celle du réfrigérateur. Vous devez utiliser la clé pour tourner le boulon dans le sens des aiguilles d'une montre pour abaisser la porte du réfrigérateur. Une fois que la porte du réfrigérateur a atteint la position souhaitée, verrouillez-la en place.

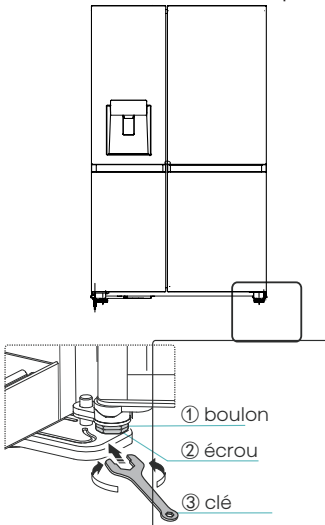

### 2. Utilisation de votre compartiment de réfrigération

Le compartiment réfrigérateur est adapté au stockage des légumes et des fruits. Les aliments à l'intérieur doivent être emballés pour être stockés afin d'éviter la perte d'humidité ou la pénétration de la saveur dans les autres aliments.

**Attention !** Ne fermez jamais la porte du réfrigérateur alors que les étagères, le bac à légumes et / ou les glissières télescopiques sont déployés. Cela pourrait les endommager et endommager le réfrigérateur.

#### Étagères en verre et balconnets

Le compartiment réfrigérateur est équipé de plusieurs étagères en verre et de plusieurs balconnets, qui sont adaptés au stockage d'œufs, de boissons liquides en cannette et d'aliments emballés. Ils peuvent être placés à différentes hauteurs selon vos besoins. Mais ne placez pas trop d'objets lourds dans les balconnets. Avant de soulever verticalement l'étagère de porte, veuillez sortir les aliments.

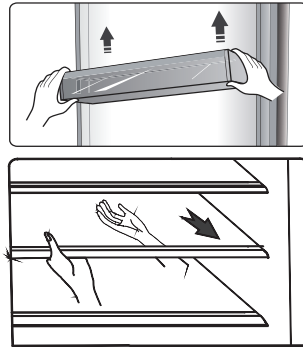

**Remarque :** Les étagères de porte et les balconnets peuvent être retirés pour le nettoyage.

Lorsque vous retirez les étagères, tirez-les délicatement vers l'avant jusqu'à ce qu'elles se dégagent des guides d'étagère.

Lorsque vous remettez les étagères en place, assurez-vous qu'il n'y a pas d'obstacle derrière et poussez-les doucement jusqu'à leurs positions.

### Porte-bouteilles

Cela est destiné au stockage des bouteilles de vins ou des boissons. Remarque : Veuillez utiliser le porte-bouteilles délicatement lorsque vous avez retiré le vin ou les boissons en bouteille. L'étagère peut être sortie pour le nettoyage ou peut être ajustée pour économiser l'espace de l'étagère.

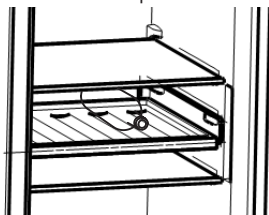

### Tiroirs

Ces tiroirs sont adaptés au stockage des fruits et légumes. Et ils peuvent être retirés pour le nettoyage.



### 3. Utilisation de votre compartiment congélateur

Le compartiment congélateur est adapté au stockage des aliments qui doivent être congelés, tels que la viande, le poisson, la crème glacée et d'autres denrées périssables.

Attention ! Veuillez vous assurer que les bouteilles ne sont pas laissées dans le congélateur plus longtemps que nécessaire, car la congélation peut entraîner la bouteille de se casser.

Les liquides en conserve ou en bouteille risquent d'exploser en

raison de l'expansion du volume et donc ne doivent pas être conservés dans le compartiment congélateur.

### 4. Utilisation du distributeur

Vous pouvez choisir le type de glace ou d'eau en touchant le bouton « Cubed » ou « Crushed » ou « Water ». Lorsque vous choisissez le type de glace, poussez le distributeur doucement avec votre tasse. De la glace sera libérée du distributeur. Assurez-vous que la tasse est alignée avec le distributeur, et que la glace tombe exactement dans la tasse.

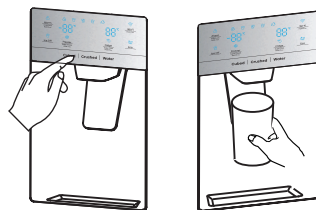

### Remarque :

- Si vous sélectionnez la fonction Cubed Ice (glace cubique) après avoir utilisé la fonction Crushed Ice (glace écrasée), une petite quantité de glace écrasée résiduelle peut tomber dans votre tasse.
- Ne retirez pas immédiatement votre tasse ou votre verre de dessous du distributeur après avoir distribué l'eau ou la glace dont vous avez besoin. Vous devez attendre 2 ou 3 secondes pour éviter les déversements.
- Ne retirez pas le levier vers l'extérieur, car cela pourrait endommager ou casser le ressort du levier.
- Ne distribuez pas de glace en continu pendant plus d'une minute lors d'une utilisation normale afin d'éviter une température excessive du moteur du broyeur à glace.
- L'eau distribuée est fraîche, pas glacée. Lorsque vous voulez de l'eau plus froide avec de la glace, distribuez d'abord de la glace dans votre verre, puis remplissez-le avec de l'eau du distributeur.

## 5. Utilisation du Seau à glace

Si vous voulez retirer le Seau à glace :  
Veuillez tenir la poignée comme  
indiqué sur la figure ci-dessous. Puis  
soulevez et tirez lentement le Seau à  
glace pour éviter les dommages.

### Étapes de dépose :

- ① Soulevez le Seau à glace
- ② Tirez lentement le Seau à glace  
vers l'extérieur

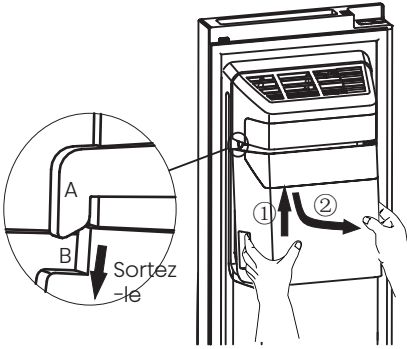

Lorsque vous le remettez en place,  
veuillez vous assurer que les deux  
côtés (B&B') du Seau à glace sont bien  
coincés dans les encoches (A&A').

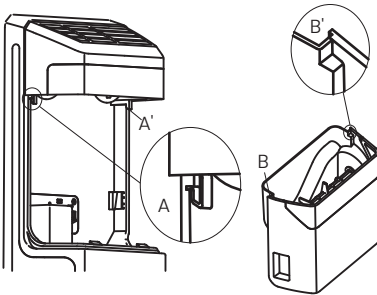

### Étapes de montage :

- ① Poussez le Seau à glace vers le  
haut et faites coincer les deux côtés  
(B&B') du Seau à glace dans les  
encoches (A&A').
- ② Tirez le Seau à glace vers le bas, et  
assurez-vous que le Seau à glace est  
fermement maintenu par le support.

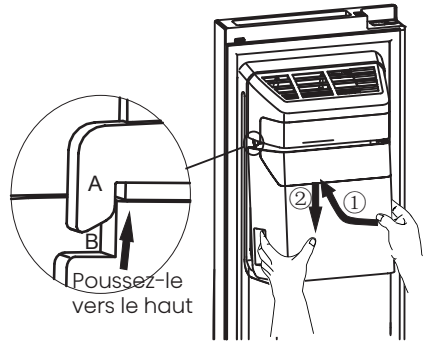

### Remarque !

- Lorsque la machine à glaçons déverse des glaçons dans le seau, tout bruit que vous entendez fait partie du fonctionnement normal.
- Si vous ne distribuez pas de glace pendant une longue période, la glace risque de s'agglomérer dans le Seau à glace. Si cela se produit, retirez toute la glace et videz le seau.
- Si vous partez pour de longues vacances ou un voyage d'affaires et que vous n'utilisez pas les distributeurs de glace pendant un certain temps, veuillez fermer la vanne d'eau pour éviter toute fuite.
- Si le réfrigérateur a été mis hors tension trop longtemps, la glace contenue dans le Seau à glace fondra et l'eau s'écoulera du réfrigérateur vers le sol. Pour éviter cela, vous devez enlever toute la glace dans le seau.
- Si de la glace ne sort pas, vérifiez qu'il y a de la glace coincée dans la goulotte et retirez-la. Ou retirez le Seau à glace et vérifiez qu'il y a des morceaux de glaçons et puis retirez-les, le cas échéant.

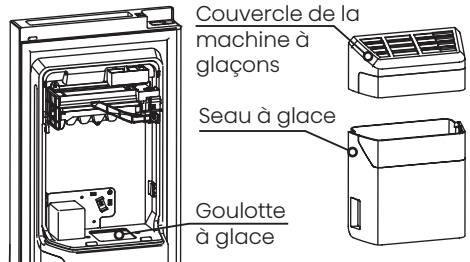

- Le premier lot de glaçons après l'installation peut être petit en raison de la pénétration de l'air dans la conduite d'eau. Tout air sera purgé pendant l'utilisation normale. Si les glaçons sont toujours petits, vérifiez que l'eau circule bien dans la conduite, que la vanne d'eau est ouverte suffisamment grande ou que la pression de l'eau est appropriée.

- Pour nettoyer le Seau à glace, lavez-le avec un détergent doux, rincez-le bien et séchez-le soigneusement. N'utilisez pas de nettoyants ou de solvants durs ou abrasifs.

- Avant de remettre le Seau à glace en place, vérifiez que les deux coupleurs sont à un angle approprié pour se connecter correctement. Si ce n'est pas le cas, tournez le coupleur du Seau à glace à l'angle approprié pour correspondre au coupleur du moteur.

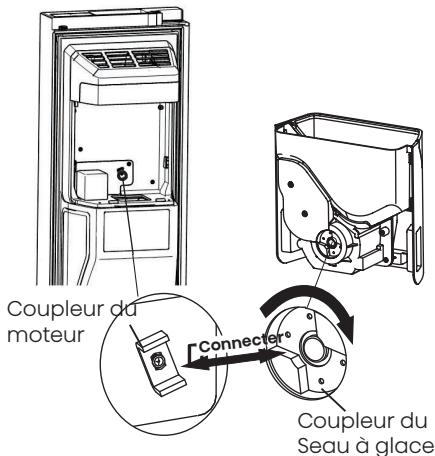

- Si vous voulez plus d'espace pour stocker des aliments, vous pouvez remplacer le Seau à glace par le bac de stockage. Le bouton « Ice Off » doit être réglé sur ON pour vous assurer que la machine à glaçons est éteinte.

- Le bac de stockage est optionnel (non fixe). Si le produit est équipé de cet accessoire, veuillez vous référer aux instructions suivantes.

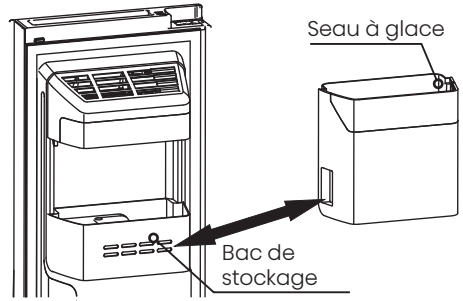

### Avertissement !

- Ne mettez pas vos doigts, vos mains ou tout autre objet inapproprié dans la goulotte à glace ou le Seau à glace. Cela peut entraîner des blessures corporelles ou des dommages matériels.

- Ne laissez pas les enfants se suspendre au distributeur ou sortir le bac de stockage de glace. Cela pourrait provoquer des blessures.

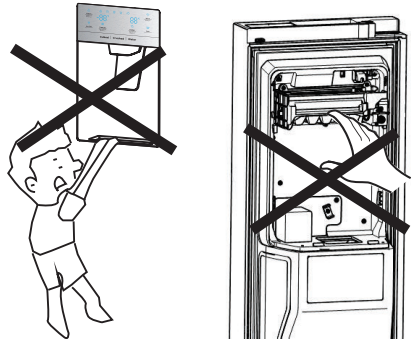

- Il y a une connexion de conduite d'eau entre la machine à glaçons et le bac de stockage d'eau, donc ne démontez pas le système d'alimentation en eau par vous-même. Il est recommandé de confier cette opération à une personne dûment qualifiée.

- N'ouvrez pas ni ne fermez la porte de force, sinon l'eau pourrait déborder de la machine à glaçons.



## Nettoyage et entretien

Pour des raisons d'hygiène, l'appareil (y compris les accessoires intérieurs et extérieurs) doit être nettoyé une fois (au moins tous les deux mois).

### Avertissement !

L'appareil ne doit pas être branché à la prise de courant pendant le nettoyage. Risque de choc électrique ! Avant de procéder au nettoyage éteignez l'appareil et retirez la fiche d'alimentation de la prise de courant.

### Nettoyage extérieur

Pour maintenir un bel aspect de votre appareil, vous devez le nettoyer régulièrement.

- Essuyez le panneau numérique et le panneau d'affichage avec un chiffon propre et doux.
- Vaporisez de l'eau sur le chiffon de nettoyage au lieu de la vaporiser directement sur la surface de l'appareil. Cela permet d'assurer une répartition uniforme de l'humidité sur la surface.
- Nettoyez les portes, les poignées et les surfaces de l'armoire avec un détergent doux et puis essuyez-les avec un chiffon doux.

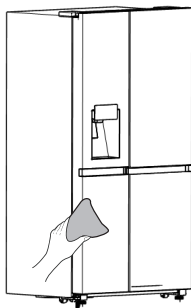

### Avertissement !

- N'utilisez pas d'objets tranchants, car ils risquent de rayer la surface.
- N'utilisez pas de diluant, de détergent pour voiture, d'eau de javel, d'huile étherée, de nettoyants abrasifs ou de solvant organique tel que le benzène pour le nettoyage. Ils peuvent endommager la surface de l'appareil et provoquer un incendie.

### Nettoyage intérieur

Vous devez nettoyer l'intérieur de l'appareil régulièrement. Il sera plus facile de le nettoyer lorsque la quantité de stocks alimentaires à l'intérieur est petite. Vous pouvez retirer les tiroirs et les étagères pour un nettoyage plus approfondi. Essuyez l'intérieur du réfrigérateur avec une solution à base de bicarbonate de soude, puis rincez-le à l'eau chaude avec une éponge ou un chiffon essoré. Essuyez-les complètement avant de replacer les étagères et les paniers. Essuyez soigneusement toutes les surfaces et les pièces amovibles avant de les remettre en place.

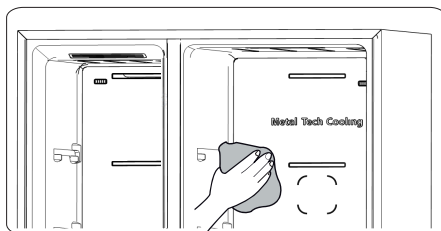

Bien que cet appareil se dégivre automatiquement, une couche de givre peut se former sur les parois intérieures du compartiment congélateur si la porte du congélateur est ouverte fréquemment ou pendant trop longtemps. Si le givre est trop épais, choisissez un moment où le congélateur est presque vide et procédez comme suit :

1. Retirez les paniers d'aliments et d'accessoires existants, débranchez l'appareil de l'alimentation secteur et laissez les portes ouvertes. Ventilez soigneusement la pièce pour accélérer le processus de dégivrage.
2. Une fois le dégivrage terminé, nettoyez votre congélateur comme décrit ci-dessus.

#### **Avertissement !**

N'utilisez pas d'objets pointus pour enlever le givre du compartiment congélateur. C'est seulement après que l'intérieur soit sec que l'appareil doit être remis en marche et rebranché sur la prise de courant.

#### **Nettoyage des joints de porte**

Veillez à ce que les joints de porte restent propres. Les aliments et les boissons collants peuvent faire coller les joints à l'armoire et les déchirer lorsque vous ouvrez la porte. Lavez les joints avec un détergent doux et de l'eau chaude. Rincez-les et séchez-les soigneusement après le nettoyage.

#### **Avertissement !**

L'appareil ne doit être mis sous tension qu'après que les joints de porte soient complètement secs.

#### **Remplacement de la lumière DEL**

Avertissement : La lampe DEL doit être remplacée par un personnel compétent. Si la lampe DEL est endommagée, suivez les étapes suivantes :

1. Débranchez votre appareil.
2. Enlevez le couvercle de la lumière en le soulevant et en retirant la lumière DEL.
3. Tenez la lampe DEL d'une main puis retirez-la de l'autre main en pressant sur le loquet du connecteur.
4. Remplacez la lumière DEL et enclenchez-le correctement en place et remplacez le couvercle de lumière.

#### **REMARQUE :**

Ce produit contient une source lumineuse de classe d'efficacité énergétique < G >.

## Conseils et astuces utiles

### Conseils pour économiser de l'énergie

Nous vous recommandons de suivre les conseils pour économiser de l'énergie.

- Essayez de ne pas laisser la porte ouverte pendant de longues périodes afin d'économiser de l'énergie.
- Assurez-vous de maintenir l'appareil à l'écart de toute source de chaleur (Lumière directe du soleil, four électrique ou cuisinière, etc.)
- Ne réglez pas la température plus basse que nécessaire.
- Ne conservez pas d'aliments chauds ou de liquide qui s'évapore dans l'appareil.
- Placez l'appareil dans une pièce bien ventilée et exempte d'humidité. Référez-vous au chapitre - Installation de votre nouvel appareil.
- Le schéma de l'appareil montre la combinaison correcte des tiroirs, du bac à légumes et des étagères. N'ajustez pas la combinaison car elle est conçue pour être la configuration la plus économe en énergie.

### Conseils pour la réfrigération des aliments frais

- Ne placez pas d'aliments chauds directement dans le réfrigérateur ou le congélateur, car l'augmentation de la température interne obligera le compresseur à fonctionner plus intensivement et à consommer plus d'énergie.
- Couvrez ou enrobez les aliments, en particulier s'ils ont une forte odeur.
- Placez les aliments correctement pour que l'air circule librement autour d'eux.

### Conseils pour la réfrigération

- Viande (Tous les Types) Enrobez les aliments dans un polyéthylène : enrobez-les et placez-les sur l'étagère en verre au-dessus du tiroir à légumes.

Respectez toujours les durées de stockage des aliments et les dates d'utilisation suggérées par les producteurs.

- Aliments cuits, plats froids, etc. : Ils devraient être couverts et peuvent être placés sur n'importe quelle étagère.

- Fruit et légumes :

Ils doivent être stockés dans le tiroir spécial prévu à cet effet.

- Beurre et fromage :

Ils doivent être emballés dans une feuille hermétique ou un film plastique.

- Bouteilles de lait :

Elles doivent avoir un couvercle et être stockées dans les étagères de porte.

### Conseils pour la congélation

- Lors de la première mise en marche ou après une période hors service, laissez l'appareil fonctionner pendant au moins 2 heures avec les réglages les plus élevés avant de mettre des aliments dans le compartiment.

- Préparez les aliments en petites portions pour qu'ils puissent être rapidement et complètement congelés et qu'ils ne soient possibles d'être décongelés ultérieurement que la quantité requise.

- Enrobez les aliments dans du papier d'aluminium ou des emballages alimentaires en polyéthylène qui sont étanches à l'air.

- Ne laissez pas les aliments frais et non congelés toucher les aliments qui sont déjà congelés afin d'éviter une décongélation partielle.

- Il est recommandé d'étiqueter et de dater chaque emballage congelé afin de suivre la durée de stockage.

### **Conseils pour le stockage des aliments congelés**

- Assurez-vous que les aliments congelés ont été stockés correctement par le détaillant d'aliments
- Une fois décongelés, les aliments se détérioreront rapidement et ne doivent pas être recongelés. Ne dépassez pas la durée de stockage indiquée par le producteur d'aliments.

### **Mise hors tension de votre appareil**

Si l'appareil doit être éteint pendant une période prolongée, les mesures suivantes doivent être prises pour éviter les moisissures sur l'appareil.

1. Retirez tous les aliments.
2. Débranchez la fiche d'alimentation de la prise de courant.
3. Nettoyez et séchez l'intérieur soigneusement.
4. Veillez à ce que toutes les portes soient légèrement coincées pour permettre à l'air de circuler.

## Dépannage

Si vous rencontrez un problème avec votre appareil ou que vous pensez que l'appareil ne fonctionne pas correctement, vous pouvez effectuer des vérifications simples avant d'appeler le service après-vente, voir ci-dessous. Vous pouvez effectuer quelques contrôles simples conformément à cette section avant d'appeler le service.

**Avertissement !** N'essayez pas de réparer l'appareil vous-même. Si le problème persiste après avoir effectué les contrôles mentionnés ci-dessus, contactez un électricien qualifié, un technicien de maintenance autorisé ou le magasin où vous avez acheté le produit.

Problème	Cause possible et solution
L'appareil ne fonctionne pas correctement	Vérifiez si le cordon d'alimentation est correctement branché dans la prise de courant.
	Vérifiez le fusible ou le circuit de votre alimentation électrique, remplacez-le si nécessaire.
	La température ambiante est trop basse. Essayez de régler la température de la chambre à un niveau plus bas pour résoudre ce problème.
	Il est normal que le congélateur ne fonctionne pas pendant le cycle de dégivrage, ou pendant peu de temps après la mise sous tension de l'appareil pour protéger le compresseur.
Odeurs provenant du compartiment	L'intérieur peut avoir besoin d'être nettoyé.
	Certains aliments, récipients ou emballages engendrent des odeurs.
Bruit généré par l'appareil	Les sons ci-dessous sont tout à fait normaux : <ul style="list-style-type: none"> <li>● Bruits de fonctionnement du compresseur.</li> <li>● Bruit de mouvement de l'air du petit moteur du ventilateur dans le compartiment congélateur ou dans d'autres compartiments.</li> <li>● Son de gargouillement similaire au bouillonnement de l'eau.</li> <li>● Bruit d'éclatement pendant le dégivrage automatique.</li> <li>● Bruit de cliquetis avant le démarrage du compresseur.</li> </ul>
	D'autres bruits inhabituels sont dus aux raisons ci-dessous et peuvent nécessiter que vous effectuiez une vérification et preniez des mesures : L'appareil n'est pas à niveau. L'arrière de l'appareil touche le mur. Les bouteilles ou récipients se cognent les uns contre les autres.

Le moteur fonctionne en continu	<p>Il est normal d'entendre fréquemment le bruit du moteur, il devra fonctionner davantage dans les circonstances suivantes :</p> <ul style="list-style-type: none"> <li>● La température est réglée plus bas que nécessaire.</li> <li>● Une grande quantité d'aliments chauds a récemment été stockée dans l'appareil.</li> <li>● La température extérieure de l'appareil est trop élevée.</li> <li>● Les portes restent ouvertes trop longtemps ou trop souvent.</li> <li>● Après l'installation de l'appareil ou s'il a été éteint pendant une longue période.</li> </ul>
Une couche de givre se produit dans le compartiment	Assurez-vous que les sorties d'air ne sont pas bloquées par des aliments et que les aliments sont placés dans l'appareil de manière à permettre une ventilation suffisante. Assurez-vous que la porte peut être complètement fermée. Pour enlever le givre, référez-vous au chapitre nettoyage et entretien.
La température intérieure est trop chaude	Vous avez peut-être laissé les portes ouvertes trop longtemps ou trop souvent ; ou les portes sont maintenues ouvertes à cause d'un obstacle quelconque ; ou l'appareil est situé à un endroit avec un dégagement insuffisant sur les côtés, à l'arrière et en haut.
La température intérieure est trop froide	Augmentez la température en suivant le chapitre « Commandes d'affichage ».
Les portes ne se ferment pas facilement	Vérifiez si le haut du réfrigérateur est incliné vers l'arrière de 10-15 mm pour permettre aux portes de se refermer, ou que quelque chose à l'intérieur empêche les portes de se fermer.
De l'eau s'égoutte sur le plancher	Il se peut que le bac à eau (situé au bas arrière de l'armoire) ne soit pas correctement mis à niveau, ou que la sortie d'évacuation située sous le haut du dépôt du compresseur ne soit pas correctement positionnée pour diriger l'eau dans ce bac, ou que la sortie d'eau soit bloquée. Vous auriez besoin d'éloigner le réfrigérateur du mur pour vérifier le bac et la sortie. Vérifiez si le réfrigérateur est hors tension pendant une longue période, cela peut faire fondre la glace dans le seau en eau et s'écouler vers le sol.
La lumière ne fonctionne pas	<ul style="list-style-type: none"> <li>● La lumière DEL peut être endommagée. Reportez-vous au remplacement des lumières DEL dans le chapitre nettoyage et entretien.</li> <li>● Le système de commande a désactivé les lampes du fait que la porte est maintenue ouverte pendant trop longtemps. Fermez et rouvrez la porte pour réactiver les lumières.</li> </ul>
La glace n'est pas distribuée	<ul style="list-style-type: none"> <li>● Avez-vous attendu 10 heures après l'installation de la ligne d'alimentation en eau avant de fabriquer de la glace ? S'il n'est pas suffisamment froid, il peut prendre plus de temps pour fabriquer de la glace, par exemple lors de la première installation.</li> <li>● <b>La boîte de stockage d'eau est-elle installée correctement ? Assurez-vous qu'il y a suffisamment d'eau dans la boîte de stockage d'eau..</b></li> <li>● Avez-vous désactivé manuellement la fonction de fabrication de glaçons ? Assurez-vous que vous avez activé le mode Cubed ou Crushed.</li> </ul>

	<ul style="list-style-type: none"> <li>● Y a-t-il de la glace bloquée dans le Seau à glace ou la goulotte à glace de la machine à glaçons ?</li> <li>● La température du congélateur est-elle trop élevée ? Essayez de baisser un peu la température du congélateur.</li> </ul>
Le distributeur d'eau ne fonctionne pas	<ul style="list-style-type: none"> <li>● La boîte de stockage d'eau est-elle installée correctement ? Assurez-vous qu'il y a suffisamment d'eau dans la boîte de stockage d'eau.</li> <li>● La conduite d'eau est-elle cassée ou pliée ? Assurez-vous que la conduite d'eau est débloquée et exempte d'obstruction.</li> <li>● La boîte de stockage d'eau est-elle congelée pour une température du réfrigérateur trop basse ? Essayez de sélectionner un réglage plus chaud sur le panneau d'affichage.</li> <li>● La pompe à eau fonctionne-t-elle ?</li> </ul>
Vous pouvez entendre de l'eau bouillonner dans le réfrigérateur	<ul style="list-style-type: none"> <li>● C'est normal. Le bouillonnement provient du fluide réfrigérant circulant dans le réfrigérateur.</li> </ul>

## Mise au rebut de l'appareil

Il est interdit d'éliminer cet appareil comme des déchets ménagers.

### Matériaux d'emballage

Les matériaux d'emballage avec le symbole de recyclage sont recyclables. Jetez l'emballage dans un contenant de collecte de déchets approprié pour le recycler.

### Avant la mise au rebut de l'appareil

1. Retirez la fiche d'alimentation de la prise de courant.
2. Coupez le cordon d'alimentation et jetez-le avec la fiche d'alimentation

**Avertissement !** Les réfrigérateurs contiennent des réfrigérants et des gaz dans l'isolation. Le réfrigérant et les gaz doivent être éliminés de manière professionnelle, car ils peuvent provoquer des lésions oculaires ou l'ignition. Assurez-vous que le tuyau de réfrigérant n'est pas endommagé avant de l'éliminer correctement.

<b>Mise au rebut correcte de ce produit</b>	
	<p>Ce marquage indique que cet appareil ne doit pas être jeté avec les déchets ménagers dans toute l'UE. Afin d'éviter tout dommage éventuel de la mise au rebut des déchets incontrôlée à l'environnement ou à la santé humaine, recyclez-le de manière responsable afin de promouvoir la réutilisation des ressources matérielles. Pour retourner votre dispositif utilisé, veuillez utiliser les systèmes de retour et de collecte ou contacter le revendeur chez qui le produit a été acheté. Ils peuvent prendre ce produit pour un recyclage respectueux de l'environnement.</p>

Pour éviter la contamination des aliments, veuillez respecter les instructions suivantes

- L'ouverture de la porte pendant de longues périodes peut provoquer une augmentation significative de la température dans les compartiments de l'appareil.
- Nettoyez régulièrement les surfaces qui peuvent entrer en contact avec les aliments et les systèmes de drainage accessibles.
- Conservez la viande et le poisson crus dans des contenants appropriés au réfrigérateur, de sorte qu'ils ne soient pas en contact avec d'autres aliments ou ne s'égouttent pas sur d'autres aliments.
- Les compartiments d'aliments surgelés de deux étoiles sont adaptés pour conserver des aliments pré-congelés, conserver ou préparer de la crème glacée et des glaçons.
- Les compartiments d'une, deux et trois étoiles ne sont pas adaptés pour congeler les aliments frais.

No.	TYPE de compartiments	Température de conservation cible [°C]	Aliments appropriés
1	Réfrigérateur	+2~+8	Œufs, aliments cuits, aliments emballés, fruits et légumes, produits laitiers, gâteaux, boissons et autres aliments qui ne conviennent pas à la congélation.
2	(***)*- Congélateur	≤-18	Fruits de mer (poissons, crevettes, crustacés), produits aquatiques d'eau douce et produits à base de viande (la durée recommandée est de 3 mois - les valeurs nutritives et la saveur décroissent avec le temps), adaptés aux aliments frais surgelés.
3	***-Congélateur	≤-18	Fruits de mer (poissons, crevettes, crustacés), produits aquatiques d'eau douce et produits à base de viande (la durée recommandée est de 3 mois - les valeurs nutritives et la saveur décroissent avec le temps), adaptés aux aliments frais surgelés. Non adaptés à la congélation d'aliments frais.
4	** -Congélateur	≤-12	Fruits de mer (poissons, crevettes, crustacés), produits aquatiques d'eau douce et produits à base de viande (la durée recommandée est de 2 mois - les valeurs nutritives et la saveur décroissent avec le temps), adaptés aux aliments frais surgelés. Non adaptés à la congélation d'aliments frais.
5	*-Congélateur	≤-6	Fruits de mer (poissons, crevettes, crustacés), produits aquatiques d'eau douce et produits à base de viande (la durée recommandée est de 1 mois - les valeurs nutritives et la saveur décroissent avec le temps), adaptés aux aliments frais surgelés. Non adaptés à la congélation d'aliments frais.
6	0 étoile	-6~0	Porc frais, bœuf, poisson, poulet, certains aliments emballés, etc. (Recommandé de le consommer dans la même journée, de préférence pas plus de 3 jours). Aliments transformés encapsulés partiellement emballés / enrobés (aliments non congelables)
7	Refroidissement	-2~+3	Porc frais / congelé, bœuf, poulet, produits aquatiques d'eau douce, etc. (7 jours au-dessous de 0 °C et au-dessus de 0 °C est recommandé pour la consommation dans la même journée, de préférence pas plus de 2 jours). Fruits de mer (au-dessous de 0 pendant 15 jours, il n'est pas recommandé de les conserver au-dessus de 0 °C)



---

8	Aliments frais	0~+4	Porc frais, bœuf, poisson, poulet, aliments cuits, etc. (Recommandé pour les consommer dans la même journée, de préférence pas plus de 3 jours)
9	Vin	+5~+20	vin rouge, vin blanc, vin mousseux etc.

Remarque : veuillez conserver différents aliments en fonction des compartiments ou de la température de stockage cible de vos produits achetés.

- Si l'appareil de réfrigération est laissé vide pendant de longues périodes, éteignez-le, dégivrez-le, nettoyez-le, séchez-le et laissez la porte ouverte pour éviter le développement de moisissures dans l'appareil,

**Nettoyage du distributeur d'eau (spécial pour les produits avec distributeur d'eau) :**

- Nettoyez les réservoirs d'eau s'ils n'ont pas été utilisés pendant 48 h ; rincez le système d'eau raccordé à une alimentation en eau si l'eau n'a pas été prise pendant 5 jours.

**AVERTISSEMENT !** Les aliments doivent être emballés dans des sacs avant d'être stockés dans le réfrigérateur, et les liquides doivent être emballés dans des bouteilles ou des récipients avec capsule pour éviter le problème, car la structure de conception du produit n'est pas facile à nettoyer.

**Hisense**

life reimagined