

Hisense

life reimagined

MANUEL D'UTILISATION DE L'UTILISATEUR

Avant de faire fonctionner cet appareil, veuillez lire attentivement ce manuel et le conserver pour référence ultérieure

FR

Français

Table des matières

Merci d'avoir choisi Hisense. Pour vous assurer de profiter pleinement de votre nouveau réfrigérateur, veuillez lire attentivement les instructions fournies. Elles contiennent des informations importantes sur l'installation et le fonctionnement de votre appareil. Conservez ce manuel pour toute référence ultérieure.

Informations et avertissements de sécurité.....	01
Installation de votre nouvel appareil.....	13
Description de l'appareil	16
Contrôles électroniques	17
Utilisation de votre appareil.....	22
Inversez la porte.....	24
Nettoyage et entretien.....	28
Conseils et astuces utiles.....	30
Dépannage.....	31
Mise au rebut de l'appareil	35

Informations et avertissements de sécurité

Pour garantir votre sécurité et une utilisation correcte, veuillez lire attentivement ce manuel. Il contient des consignes et instructions de sécurité importantes. Avant d'installer et d'utiliser l'appareil, familiarisez-vous avec son fonctionnement et ses caractéristiques de sécurité pour éviter tout incident. Conservez ces instructions à portée de main et, si le réfrigérateur change de propriétaire ou de lieu, veillez à ce que le nouveau propriétaire les reçoive pour qu'il puisse bénéficier de conseils appropriés sur l'utilisation et la sécurité. Le fabricant n'est pas responsable des dommages résultant du non-respect de ces instructions.



Sécurité des enfants et des personnes vulnérables

Conformément à la norme EN

Cet appareil peut être utilisé par des enfants à partir de 8 ans et par des personnes dont les capacités physiques, sensorielles ou mentales sont réduites ou qui manquent d'expérience et de connaissances, à condition qu'elles soient supervisées ou qu'elles aient reçu des instructions concernant l'utilisation de l'appareil en toute sécurité et qu'elles comprennent les risques encourus. Les enfants ne doivent pas jouer avec l'appareil. Le nettoyage et l'entretien par l'utilisateur ne doivent pas être effectués par des enfants sans surveillance.



Sécurité des enfants et des personnes vulnérables

Conformément à la norme IEC

Cet appareil n'est pas destiné à être utilisé par des personnes (y compris des enfants) ayant des capacités physiques, sensorielles ou mentales réduites, ou un manque d'expérience et de connaissances, à moins qu'elles aient reçu une supervision ou des instructions concernant l'utilisation de l'appareil par une personne responsable de leur sécurité.

Gardez tous les matériaux d'emballage hors de portée des enfants pour éviter les risques d'étouffement.

Lors de la mise au rebut de l'appareil, débranchez-le, coupez le cordon d'alimentation à proximité de l'appareil et retirez la porte pour éviter tout risque de choc électrique ou de blessure pour les enfants.

Lors du remplacement d'un ancien appareil, veillez à ce que le loquet ou le verrou à ressort de l'ancien appareil, le cas échéant, soit mis hors service afin d'éviter tout risque d'événement accidentel.



Sécurité générale

- **AVERTISSEMENT**

Cet appareil est conçu pour les foyers résidentiels et les environnements similaires, tels que :

1. Coins cuisine du personnel dans les magasins, bureaux et autres environnements de travail ;
2. Fermes, hôtels, motels et autres environnements résidentiels ;
3. Chambres d'hôtes ;
4. Restauration et autres applications similaires non destinées à la vente au détail.

- **AVERTISSEMENT**

Remplissez uniquement avec de l'eau potable.

- **AVERTISSEMENT**

Ne stockez pas dans cet appareil de substances explosives, telles que des bombes aérosols contenant des gaz propulseurs inflammables.

- **AVERTISSEMENT**

Si le cordon d'alimentation est endommagé, il doit être remplacé par le fabricant ou par une personne qualifiée afin d'éviter tout risque.

- **AVERTISSEMENT**

Veillez à ce que les orifices de ventilation de l'appareil ne soient pas obstrués afin d'assurer une bonne circulation de l'air.



Sécurité générale

- **AVERTISSEMENT**

Accélérer le processus de dégivrage à l'aide de dispositifs mécaniques ou d'autres moyens non recommandés par le fabricant est interdit.

- **AVERTISSEMENT**

N'endommagez pas le circuit réfrigérant.

- **AVERTISSEMENT**

N'utilisez pas d'appareils électriques à l'intérieur du réfrigérateur sans préconisation expresse du fabricant.

- **AVERTISSEMENT**

Les gaz réfrigérants et isolants sont inflammables. Mettez l'appareil au rebut dans un centre agréé. Évitez l'exposition aux flammes.

- **AVERTISSEMENT**

Veillez à ce que le cordon d'alimentation ne soit pas coincé ou endommagé lorsque vous placez l'appareil.

Informations et avertissements de sécurité



Sécurité générale

- **AVERTISSEMENT**

Évitez d'utiliser plusieurs prises ou blocs d'alimentation portables derrière l'appareil.



Remplacement des lampes d'éclairage

- **AVERTISSEMENT**

N'essayez pas de remplacer vous-même les lampes d'éclairage. Si la lumière LED est endommagée, contactez le service après-vente pour obtenir de l'aide. Cette mesure concerne uniquement les réfrigérateurs équipés de lampes.



Réfrigérant

L'appareil contient de l'isobutène (R600a), un gaz naturel, écologique, mais inflammable. Évitez d'endommager le circuit réfrigérant pendant le transport et l'installation. Le réfrigérant (R600a) est inflammable.



Réfrigérant

• AVERTISSEMENT

Les réfrigérateurs contiennent du réfrigérant et des gaz dans le circuit réfrigérant. Ces matériaux doivent être éliminés par des professionnels, car ils peuvent provoquer des lésions oculaires ou un incendie. Assurez-vous que la tuyauterie du circuit de réfrigération n'est pas endommagée avant de procéder à une élimination appropriée.



AVERTISSEMENT

Risque d'incendie / matériaux inflammables

Si le circuit frigorifique est endommagé :

- Tenir à l'écart des flammes nues et des sources de combustion.
- S'assurer que la zone autour de l'appareil est bien ventilée.

Il est dangereux de modifier ce produit de quelques manières que ce soit.

Tout dommage du cordon d'alimentation pourrait entraîner un court-circuit, un incendie ou un choc électrique.



Sécurité électrique

1. Ne rallongez pas le cordon d'alimentation.
2. Inspectez régulièrement la fiche d'alimentation pour déceler tout dommage. Une fiche endommagée peut surchauffer, présentant un risque d'incendie.
3. La prise d'alimentation principale doit toujours être facilement accessible.
4. Évitez de tirer sur le câble d'alimentation pour débrancher la fiche de la prise.
5. Si la prise murale est desserrée, ne l'utilisez pas afin d'éviter tout risque d'électrocution ou d'incendie.
6. Faire fonctionner l'appareil sans le couvercle de l'éclairage intérieur est interdit.
7. Ce réfrigérateur doit être alimenté uniquement par une source d'alimentation CA monophasée de 220 ~ 240 V/50 Hz. Si les fluctuations de la tension locale dépassent cette plage, utilisez un régulateur de tension CA d'au moins 350 W pour votre sécurité. Branchez le réfrigérateur sur une prise de courant dédiée avec un fil de mise à la terre.

Informations et avertissements de sécurité

Utilisation quotidienne

- Le stockage de gaz ou de liquides inflammables dans le réfrigérateur peut provoquer des explosions.
- Évitez d'utiliser des appareils électriques à l'intérieur du réfrigérateur, tels que des sorbetières ou des mixeurs.
- Lors du débranchement, retirez la fiche directement de la prise au lieu de tirer sur le câble.
- Évitez de placer des objets chauds à proximité des parties en plastique de l'appareil.
- Cet appareil n'est pas destiné à une installation encastrée.
- Ne laissez pas les produits alimentaires toucher directement la sortie d'air située sur la paroi arrière.
- Suivez les instructions du fabricant pour conserver les aliments surgelés préemballés.
- Suivez les recommandations du fabricant en matière de stockage, comme indiqué dans le présent manuel.
- Ne congelez pas les boissons gazeuses, car elles risquent d'exploser et d'endommager le réfrigérateur.

Informations et avertissements de sécurité

- La consommation d'aliments surgelés directement sortis du congélateur peut provoquer des engelures.
- Ne placez pas l'appareil en plein soleil.
- Gardez l'appareil à l'écart des flammes nues pour éviter tout risque d'incendie.
- Cet appareil est conçu pour conserver des aliments et des boissons dans un environnement domestique, comme détaillé dans ce manuel d'utilisation. L'appareil est lourd. Soyez prudent lorsque vous le déplacez.
- Ne touchez pas et ne retirez pas les articles du congélateur avec les mains mouillées afin d'éviter des lésions cutanées.
- Ne vous tenez jamais debout et ne vous appuyez jamais sur la base, les tiroirs ou les portes du réfrigérateur.

Informations et avertissements de sécurité

- Une fois décongelés, les aliments congelés ne doivent pas être recongelés.
- Manger de la glace directement du congélateur peut entraîner des engelures sur la bouche ou les lèvres.
- Pour éviter de vous blesser ou d'endommager l'appareil, évitez de surcharger les balconnets et les bacs à légumes.
- Installez une sonde de température externe pour mieux réguler la température de l'appareil.
- Le module Wi-Fi est situé dans le boîtier de commande en haut. Pour éviter les interférences du signal, évitez de placer de gros objets métalliques ou des récipients liquides à proximité de l'appareil.
- Évitez de laisser la porte ouverte pendant de longues périodes. La température à l'intérieur de l'appareil pourrait augmenter de manière significative.
- Nettoyez régulièrement les surfaces et les systèmes d'évacuation qui entrent en contact avec les denrées alimentaires.
- Conservez la viande et le poisson crus dans des récipients appropriés afin d'éviter tout contact avec d'autres aliments ou tout écoulement sur ceux-ci.
- En cas de non-utilisation prolongée, éteignez l'appareil, dégivrez-le, nettoyez-le, séchez-le et laissez la porte ouverte pour éviter les moisissures.

Informations et avertissements de sécurité

Attention ! Propreté et nettoyage

- Débranchez l'appareil de l'alimentation électrique avant le nettoyage ou l'entretien.
- Ne nettoyez pas l'appareil avec des objets métalliques, un nettoyeur à vapeur, des huiles étherées, des solvants organiques ou des nettoyants abrasifs.
- N'utilisez pas d'objets pointus pour dégivrer le compartiment du congélateur. Utilisez plutôt un grattoir en plastique.

Instructions importantes pour l'installation

- Suivez attentivement toutes les instructions fournies de branchement électrique. Vérifier que l'appareil n'est pas endommagé lors de son déballage.
- N'utilisez pas l'appareil s'il est endommagé. Signalez immédiatement tout dommage au vendeur et conservez l'emballage.
- Attendez au moins quatre heures avant de brancher l'appareil pour vous assurer que le réfrigérant est bien retombé dans le compresseur.
- Veillez à ce que l'air circule correctement autour de l'appareil afin d'éviter toute surchauffe. Suivez les instructions d'installation pour une ventilation correcte.
- Ne placez pas l'arrière de l'appareil trop près du mur, en

Informations et avertissements de sécurité

veillant à ce qu'il ne touche pas ou ne s'approche pas trop des parties chaudes (telles que le compresseur), afin de réduire le risque d'incendie.

- Ne placez pas l'appareil à proximité de radiateurs ou de cuisinières.
- Assurez-vous que la fiche d'alimentation reste accessible après l'installation.
- Bande(s) de fréquences d'émission et puissance d'émission maximale autorisée dans la ou les bandes de fréquences de fonctionnement : 2400-2483,5 MHz, inférieur ou égal à 20 dBm.
- Maintenez une distance minimale de 20 cm entre le serpentin de l'appareil et votre corps.

Entretien

- L'entretien électrique doit uniquement être effectué par un électricien qualifié.
- Seuls les centres de service agréés doivent réparer ce produit en utilisant des pièces de rechange d'origine.
 1. Si l'appareil est autodégivrant.
 2. Si l'appareil est doté d'un compartiment congélateur.



Remarque

Les enfants âgés de 3 à 8 ans peuvent uniquement charger et décharger le réfrigérateur sous surveillance. (Valable uniquement dans l'UE.)

Installation de votre nouvel appareil

Avant d'utiliser cet appareil pour la première fois, vous devez tenir compte des conseils suivants.



Ventilation de l'appareil

Afin d'améliorer l'efficacité du système de refroidissement et d'économiser de l'énergie, il est nécessaire de maintenir une bonne ventilation autour de l'appareil pour la dissipation de la chaleur. Pour cette raison, un espace libre suffisant doit être disponible autour du réfrigérateur.

Suggestion :

Il est conseillé de réserver un espace de 50-70 mm de l'arrière au mur, d'au moins 100 mm en haut, d'au moins 100 mm du côté au mur et un espace libre à l'avant pour permettre à la porte du congélateur s'ouvrir à 105°.

Dans l'état non encastré

Informations importantes (mm)

W	W1	D	D1
595	142,5	600	1156

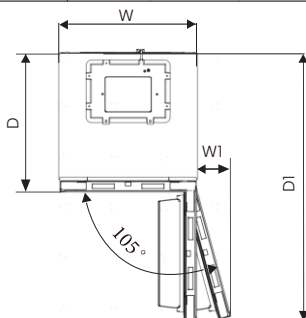

Réservez un espace de plus de 5 mm en haut

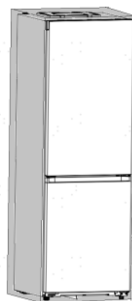

Taille du produit (mm) : 595*600*1856

L'appareil peut également être placé à côté ou entre des éléments de mobilier, ou contre un mur. Dans ce cas, l'appareil fonctionnera parfaitement, mais le niveau de bruit et la consommation d'électricité pourraient augmenter.

Dans l'état encastré

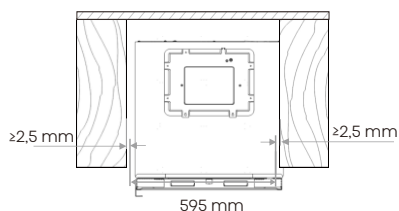

État fermé de la porte pour le réfrigérateur dans l'état encastré

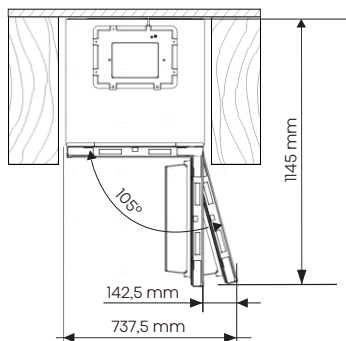

L'espace total requis pour que la porte du réfrigérateur s'ouvre complètement dans l'état encastré.

Installation de votre nouvel appareil



Remarque

Cet appareil fonctionne bien dans la classe climatique de SN à ST. Il pourrait ne pas fonctionner correctement s'il est exposé à une température en dehors de la plage indiquée ci-dessous pendant une longue période.

Classe climatique	Température ambiante
SN	+10 °C à +32 °C
N	+16 °C à +32 °C
ST	+16 °C à +38 °C
T	+16 °C à +43 °C

Placez votre appareil dans un endroit sec pour éviter tout dégât lié à l'humidité. Gardez l'appareil à l'abri de la lumière directe du soleil, de la pluie et du gel. Placez l'appareil éloigné des sources de chaleur telle que les pôles, les feux ou les chauffages.

Mise à niveau de l'appareil

- Pour assurer une mise à niveau et une circulation d'air suffisantes dans la partie arrière inférieure de l'appareil, les pieds inférieurs peuvent nécessiter d'être ajustés. Veuillez utiliser une clé appropriée.
- Pour permettre aux portes de se fermer automatiquement, inclinez le haut vers l'arrière d'environ 15 mm ou 0,5° en tournant les pieds réglables.
- Chaque fois que vous voulez déplacer l'appareil, n'oubliez pas de remonter les pieds afin que l'appareil puisse rouler librement. Réinstallez l'appareil en cas de déménagement.

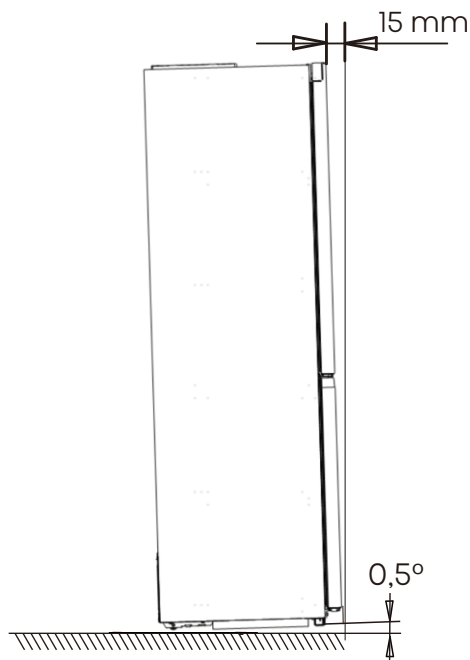

Installation de votre nouvel appareil

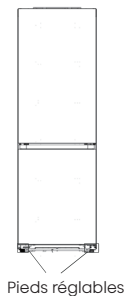
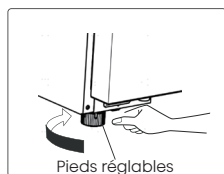

Avertissement

- Installez le réfrigérateur sur une surface plane et dure, affleurant les sols environnants, et suffisamment solide pour supporter un réfrigérateur entièrement chargé.
- Utilisez les roulettes uniquement pour déplacer le réfrigérateur vers l'avant ou vers l'arrière. Les mouvements latéraux peuvent endommager le sol et les roulettes.

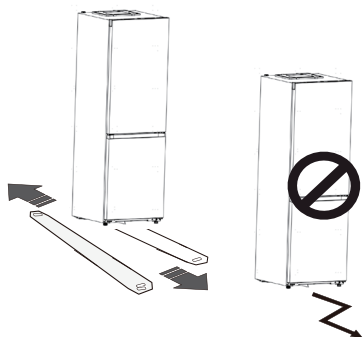

Description de l'appareil

Vue d'ensemble de l'appareil

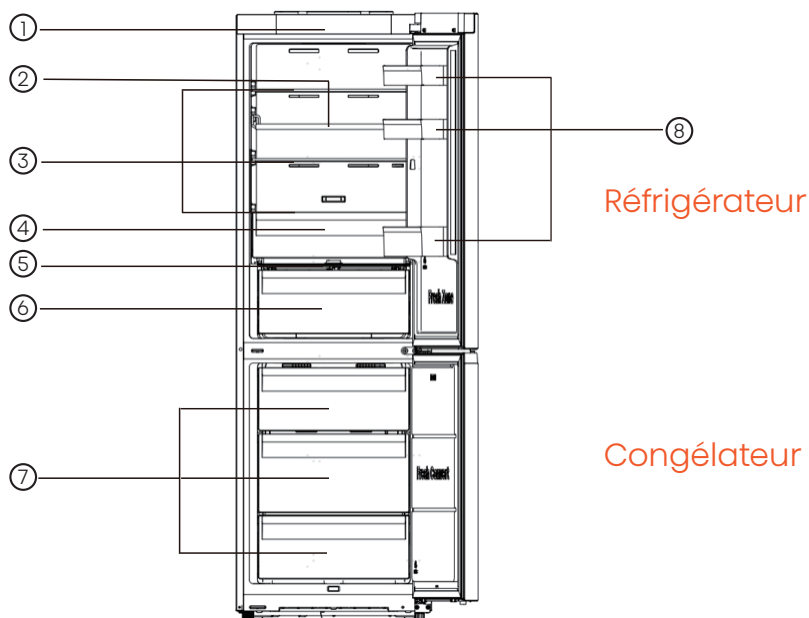

- ① Contrôle électronique
- ② Porte-bouteilles flexible
- ③ étagères de rangement
- ④ Bac fraîcheur
- ⑤ Couvercle du bac à légumes
- ⑥ Bac à légumes
- ⑦ Bacs du congélateur
- ⑧ Balconnets



Remarque

Votre réfrigérateur peut présenter des différences mineures par rapport à ce manuel en raison du développement permanent du produit. Cependant, ses fonctions et instructions d'utilisation restent les mêmes.

Pour une efficacité énergétique optimale, réinstallez tous les composants comme indiqué ci-dessus.

Contrôles électroniques

Vous pouvez accéder à toutes les fonctions et à tous les réglages par le biais du panneau de commande situé en haut et à l'intérieur du réfrigérateur. Le tableau d'affichage simplifie les réglages des fonctions pour une facilité d'utilisation.

Contrôles de l'affichage

Suivez ces instructions pour utiliser les différentes fonctions et réglages du panneau de commande de votre appareil. Lors de la mise sous tension initiale, les icônes du panneau d'affichage s'allument. Si aucune touche n'est actionnée et que les portes restent fermées, le rétroéclairage s'éteint au bout d'une minute.



Contrôle électronique (situé en haut de l'appareil)

1. Alimentation

Pour cesser d'utiliser l'appareil, appuyez sur la touche « Alimentation » pendant trois secondes pour l'éteindre. Appuyez sur la touche « Alimentation » et maintenez-la enfoncée pendant trois secondes pour mettre l'appareil en mode veille.

L'écran affiche « -- » en mode veille.

IMPORTANT !

Évitez de conserver les aliments au réfrigérateur lorsqu'il est éteint pendant de longues périodes. Débranchez l'appareil lorsqu'il n'est pas utilisé pendant une longue période.

REMARQUE

La fonction réfrigérateur s'arrête en mode veille.

2. Éco

Appuyez sur la touche « Éco » pour activer la fonction d'économie d'énergie, et l'icône « Eco » s'allumera. Ce réglage permet d'ajuster automatiquement la température du réfrigérateur à 6 °C et celle du congélateur à -17 °C.



Pour quitter le mode Éco, appuyez sur la touche « Temp » ou « Eco » ce qui ramène le réfrigérateur à son réglage de température précédent.

3. Super froid



Cette fonction permet de maintenir la température réglée du réfrigérateur en cas d'utilisation intensive, de chargements importants de nourriture ou lors d'une élévation de la température extérieure.

Contrôles électroniques



La fonction Super froid réduit la température du compartiment réfrigérateur.

1. Appuyez sur la touche « Super froid »  pour activer cette fonction. L'icône «  » s'allumera et l'indicateur de température du réfrigérateur affichera 2 °C.

2. Cette fonction s'éteindra automatiquement après 6 heures.

3. Pour désactiver manuellement la fonction Super froid, appuyez sur la touche « Super froid »  ou sur la touche gauche « Temp »  ce qui ramène le réfrigérateur à son réglage de température précédent.

4. Température du compartiment réfrigérateur

 Appuyez plusieurs fois sur la touche « Temp »  de gauche pour faire Temp. défiler les réglages de température de 8 °C à 2 °C.

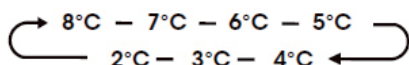

REMARQUE

Chaque pression sur la touche diminue le réglage de la température de 1 °C.

5. Température du compartiment congélateur

 Appuyez plusieurs fois sur la touche « Temp »  de droite pour faire Temp. défiler les réglages de température de -14 °C à -24 °C.

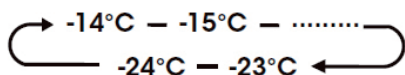

REMARQUE

Chaque pression sur la touche diminue le réglage de la température de 1 °C.

Réglage des températures du compartiment

Le réglage d'une température configure une moyenne pour l'ensemble du compartiment, car les températures réelles varient en fonction de la quantité de nourriture, de l'emplacement et de la température ambiante de la pièce.



Réglage recommandé des températures

Compartiment réfrigérateur : 4 °C



Compartiment congélateur : -18 °C

6. Super congélation

 Cette fonction permet d'abaisser rapidement la température du congélateur pour une congélation plus rapide des aliments, préservant ainsi leur fraîcheur, leurs vitamines et leur valeur nutritive plus longtemps.

1. Appuyez sur la touche « Super congélation »  pour activer cette fonction. L'icône «  » s'allumera et la température du congélateur sera réglée sur -28 °C.

2. Cette fonction s'éteindra automatiquement après 52 heures.

3. Pour désactiver manuellement la fonction Super congélation, appuyez sur la touche « Super congélation »  ou sur la touche « Temp »  de droite. Le congélateur passera à son réglage de température précédent.

Contrôles électroniques



REMARQUE

Évitez d'utiliser la fonction Super congélation avec des boissons en bouteille ou en conserve (en particulier des boissons gazeuses) à l'intérieur du congélateur. Elles pourraient exploser.

7. Alarme





Alarm

Alarme haute température :

Une alarme se déclenche si la température intérieure devient trop élevée, et l'icône «  » s'allume.

En mode hors veille, la température à l'intérieur de l'appareil est détectée après 24 heures de mise sous tension. Si la température reste élevée pendant 4 heures, l'alarme se déclenche.

Arrêter le son de l'alarme :

Appuyez sur la touche Alarme pour éteindre le son de l'alarme. L'icône «  » reste allumée jusqu'à ce que la température redescende en dessous du seuil d'alarme. Une icône «  » éteinte indique la fin de l'alarme haute température.

Si l'alarme n'est pas désactivée, elle retentira 3 fois par minute, et l'icône d'alarme reste allumée. L'alarme s'arrêtera après 10 minutes.

Alarme de porte ouverte :

Le fait de laisser une porte ouverte pendant plus d'une minute déclenche cette alarme. Elle retentira cinq fois pendant la première et la deuxième minute, puis une seule fois à partir de la troisième minute. L'alarme s'arrêtera après 10 minutes.

Vous pouvez appuyer sur n'importe quelle touche pour désactiver le son de l'alarme à l'avance. Fermez la porte pour arrêter complètement l'alarme.

Mode démo

Le mode démo est destiné à la vente au détail et empêche le réfrigérateur de refroidir. Pour activer le mode démo, maintenez enfoncées simultanément les touches « Alimentation » et « Wi-Fi » pendant trois secondes jusqu'à ce que vous entendiez trois bips. L'écran indiquera « OF » pour indiquer que le mode démo est actif.

L'écran affiche « OF » si aucune touche n'est enfoncée pendant 10 secondes. Dans le cas contraire, il affiche le réglage actuel de la température.

Pour quitter le mode démo, maintenez enfoncées simultanément les touches « Alimentation » et « Wi-Fi » pendant trois secondes jusqu'à ce que vous entendiez trois bips.

Contrôles électroniques

8. Wi-Fi



Connexion de votre réfrigérateur au Wi-Fi

Wi-Fi

Application ConnectLife

ConnectLife est une application intelligente qui vous permet de communiquer avec vos appareils intelligents à l'aide d'un smartphone ou d'une tablette.

Installation

1. Ouvrez l'Apple App Store (iOS) ou le Google Play Store (Android) sur votre smartphone.

2. Recherchez « ConnectLife ». Recherchez l'application avec l'icône suivante :



3. Téléchargez et installez l'application ConnectLife fournie par ConnectLife, LLC.

Vous pouvez également scanner le code QR avec votre smartphone ou votre tablette pour installer l'application ConnectLife.



REMARQUE

- La force du signal Wi-Fi peut être affectée par la distance entre votre appareil et le routeur Wi-Fi. S'ils sont trop éloignés, l'association peut échouer ou prendre plus de temps.
- L'appareil est uniquement compatible avec les réseaux Wi-Fi de 2,4 GHz. Le SSID du réseau Wi-Fi doit être visible.
- Les performances de votre réseau peuvent être affectées par l'environnement Wi-Fi, y compris par d'autres appareils connectés.
- Des facteurs externes tels que l'environnement de votre réseau domestique ou votre fournisseur d'accès à Internet peuvent provoquer des interruptions de la connexion Wi-Fi de votre appareil.

Version de l'application

Version Android et IOS actuelle : V2.3.0

La version de l'application est constamment modifiée et mise à niveau, veuillez vous référer à la version qui est effectivement téléchargée depuis App Store, App Gallery ou Google Play Store.

Contrôles électroniques

Connecter votre réfrigérateur

Après avoir installé l'application ConnectLife, connectez-vous ou créez un compte et :

1. Assurez-vous que l'appareil est sous tension et que le panneau d'affichage est allumé. L'appareil est prêt lorsque le panneau s'allume.



2. Appuyez sur la touche Wi-Fi et maintenez-la enfoncée pendant trois secondes jusqu'à ce que vous entendiez un bip. Le voyant Wi-Fi «  » reste allumé pendant quelques secondes puis commence à clignoter.

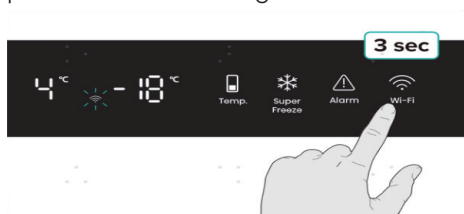

3. Lorsque le Bluetooth est activé sur votre appareil mobile, ouvrez l'application ConnectLife. Attendez la fenêtre contextuelle indiquant qu'un nouvel appareil a été détecté. Appuyez sur la touche dans la fenêtre contextuelle et suivez les instructions pour continuer.

4. Si aucune fenêtre contextuelle n'apparaît, appuyez manuellement sur « Ajouter un appareil » ou « + » dans l'application.

5. Choisissez « Réfrigérateur » dans la liste des appareils.

6. Suivez les instructions de l'application pour connecter votre réfrigérateur. Une fois terminé, l'icône du réfrigérateur s'affichera sur votre écran.



REMARQUE

- L'appareil restera en mode d'association pendant 5 minutes maximum.
- Pour réinitialiser les paramètres réseau, maintenez enfoncée la touche Wi-Fi pendant six secondes. Vous entendrez deux bips lorsque l'appareil sera réinitialisé.
- Après la réinitialisation, l'appareil entrera automatiquement en mode d'association.
- Un voyant Wi-Fi fixe indique une connexion au réseau réussie.

Utilisation de votre appareil

Votre appareil est livré avec les accessoires indiqués dans la rubrique « Description de l'appareil ». Suivez ces instructions pour apprendre à les utiliser correctement. Nous vous recommandons de les lire attentivement avant d'utiliser l'appareil.

Balconnets

- Ils permettent de stocker des œufs, des liquides en cannette, des boissons en bouteille, des aliments emballés, etc. Évitez de surcharger les supports avec des objets lourds.
- Les balconnets peuvent être ajustés à différentes hauteurs pour répondre à vos besoins de stockage. Retirez les articles du balconnet avant de régler sa position.

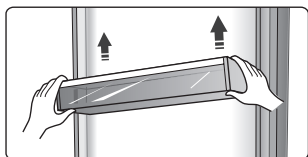

- Tous les balconnets de porte sont amovibles pour un nettoyage facile.

Étagères de rangement

- Les étagères de rangement sont amovibles pour un nettoyage facile.

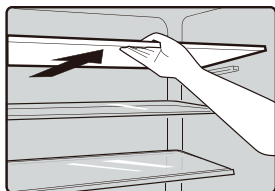

Porte-bouteilles flexible

- Conçu pour le rangement des bouteilles, il est amovible pour le nettoyage facile.

Remarque : Évitez de placer les bouteilles directement devant les orifices d'aération de la soufflerie afin d'éviter qu'elles ne gèlent.

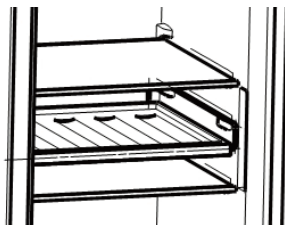

Bac fraîcheur 0 °C

- Ce bac offre une température plus fraîche pour conserver les aliments périssables comme le poisson et la viande. Vous pouvez régler la température à l'aide de la barre coulissante : en la déplaçant vers l'extrême gauche, la température du bac correspond à celle du reste du réfrigérateur, tandis qu'en la déplaçant vers l'extrême droite, le bac est plus froid de 1-4°C. Référez-vous au tableau ci-dessous pour connaître les recommandations en matière de stockage.

Réglage temp. du réfrigérateur	Barre coulissante	Nourriture	Période de stockage
2 °C	Extrême gauche	Fruits	< 2 semaines
2 °C	Extrême droit	Poisson et viande	< 3 jours
5 °C	Extrême gauche	Légumes	< 5 jours
5 °C	Extrême droit	Poisson et viande	< 3 jours
8 °C	Extrême gauche	Légumes	< 5 jours
8 °C	Extrême droit	Fruits	< 2 semaines

Remarque : La température ambiante et la température réglée affectent la température du bac à 0 °C, qui peut varier dans une certaine fourchette. Il est normal que les liquides gèlent si la température du bac descend en dessous de zéro.

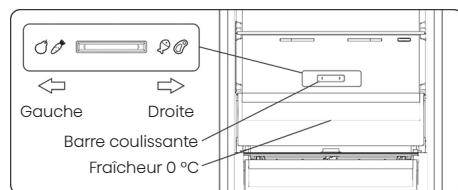

Utilisation de votre appareil

Tiroir à légumes

- Le tiroir à légumes est adapté au stockage des légumes et des fruits, etc.

Bac à légumes et contrôle de la température

- Avant de l'utiliser, vous devez retirer son ruban protecteur, comme indiqué à la position ci-dessous.

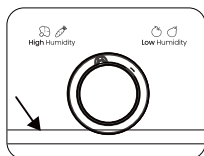

- Vous pouvez tourner la molette sur le couvercle du bac à légumes pour maintenir un taux d'humidité différent dans le bac à légumes. En tournant la molette vers la gauche, vous pouvez maintenir un taux d'humidité plus élevé qui permet de stocker des légumes et des fruits plus longtemps et plus frais, tandis que vers la droite, un taux d'humidité plus faible. Il est utilisé pour contrôler la température du bac à légumes et à éviter la perte de l'humidité des légumes.

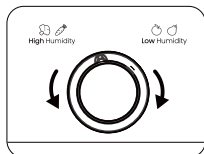

Tiroir du congélateur

- Il est utilisé pour conserver les aliments qui doivent être congelés, notamment la viande, le poisson, la crème glacée, etc.

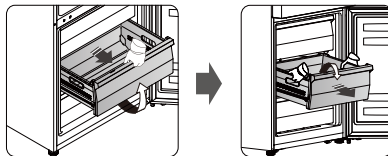

- Pour retirer le tiroir du congélateur, inclinez l'avant du tiroir vers le haut et tirez-le vers l'avant, puis inclinez le tiroir vers le bas et retirez-le vers l'avant avec les deux mains.

Inversez la porte



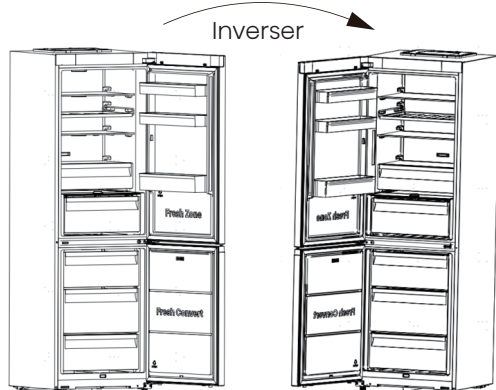

Vous pouvez inverser la porte du côté droit (telle qu'elle est fournie) vers le côté gauche afin d'adapter votre appareil à un espace spécifique.





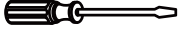



AVERTISSEMENT

Assurez-vous que le réfrigérateur est débranché avant de commencer ce processus pour éviter tout risque électrique.

Outils nécessaires (non fournis) :

Non fourni	
	
Tournevis de 8 mm de diamètre	Tournevis à lame fine
	
Tournevis cruciforme	Clé à molette
	
Couteau à mastic	

Pièces nécessaires (fournies) :

Fournis	
	
Couvercle de coin (supérieur gauche)	Couvercle de coin (supérieur droit)
1	1
	
Couvercle de coin (porte droite)	Couvercle de coin (porte gauche)
1	1
	
partie supérieure gauche de la charnière	Clé Allen de 4 mm
1	1



REMARQUE

Placez le réfrigérateur sur de la mousse souple ou un matériau similaire pour éviter de l'endommager. Placez le réfrigérateur à la verticale. Sortez tous les bacs pour éviter de les endommager et fermez la porte. Il peut être nécessaire de coucher le réfrigérateur sur le dos pour accéder à la base.

1. Avec le réfrigérateur en position verticale, ouvrez la porte et utilisez un tournevis à lame fine pour retirer avec précaution les couvercles de coin des parties droite, gauche, supérieure droite et supérieure gauche de la porte, puis rangez ces couvercles dans le sac d'accessoires pour une utilisation ultérieure.

REMARQUE : Pour éviter de rayer la surface du réfrigérateur, placez une serviette en tissu sous la zone à soulever.

Inversez la porte

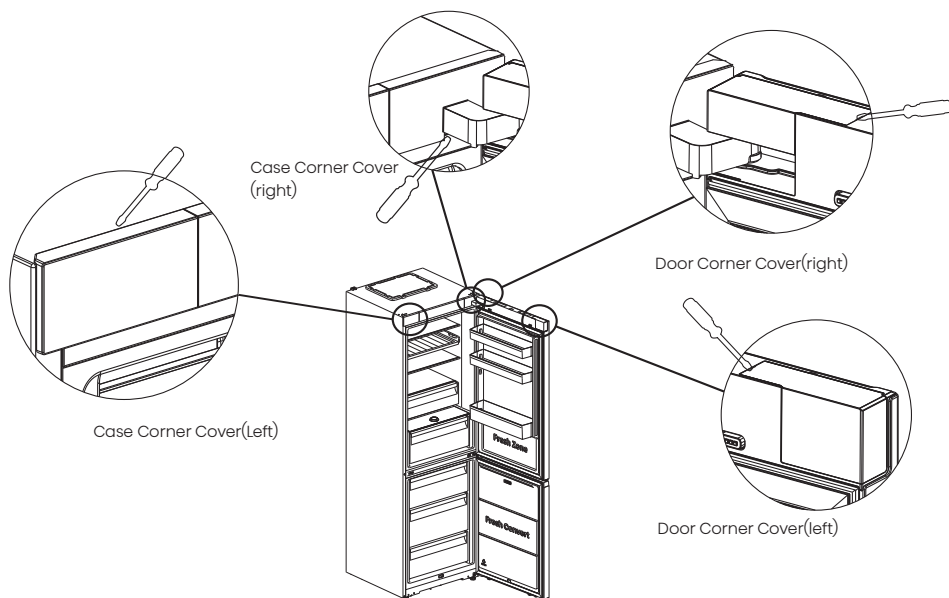

2. À l'aide d'une clé Allen de 4 mm, dévissez les deux vis de fixation de la charnière supérieure droite. (Soutenez la porte pour éviter de l'endommager).

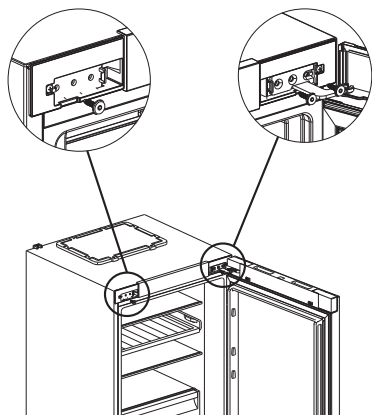

3. Retirez la porte supérieure et placez-la sur une surface lisse, panneau vers le haut. Desserrez les deux vis, détachez la butée, le limiteur et la chemise d'arbre, puis réinstallez-les sur le côté gauche à l'aide des mêmes vis.

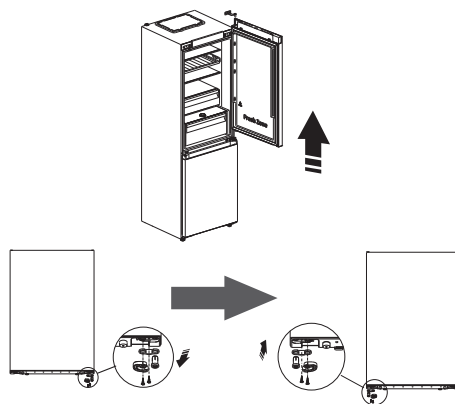

Inversez la porte

4. Desserrez les vis de la charnière centrale pour la retirer. Retirez ensuite la porte inférieure.

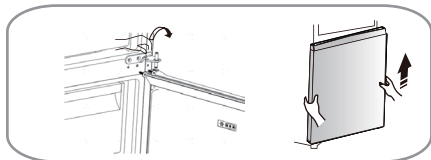

5. Placez la porte inférieure sur une surface lisse, panneau vers le haut. Desserrez les deux vis, détachez la butée, le limiteur et la chemise d'arbre, puis réinstallez-les sur le côté gauche à l'aide des mêmes vis.

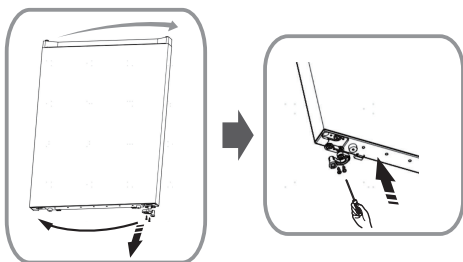

6. Changez les couvercles des trous de vis sur la plaque de couverture centrale de gauche à droite (comme indiqué sur la figure ci-dessous).

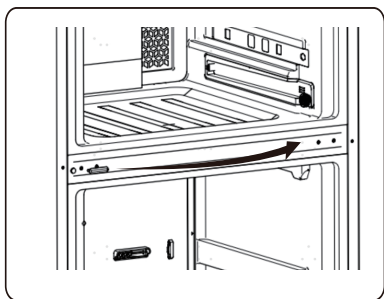

7. Posez le réfrigérateur sur un matériau d'emballage en mousse souple ou similaire. Retirez les pieds inférieurs réglables, puis dévissez et retirez la charnière inférieure.

Installez le couvercle de trou de vis (Fourni dans le sac d'accessoires) au trou droit de la plaque de couverture inférieure.

Enfin, dévissez l'arbre de la charnière inférieure et repositionnez-le dans le trou du côté opposé.

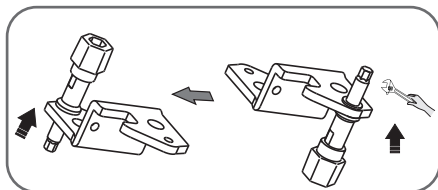
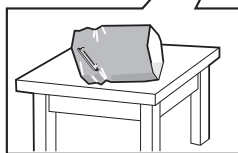
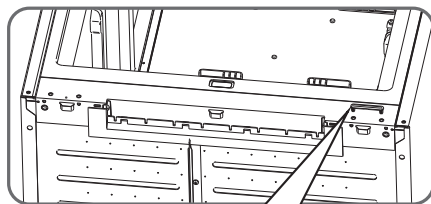
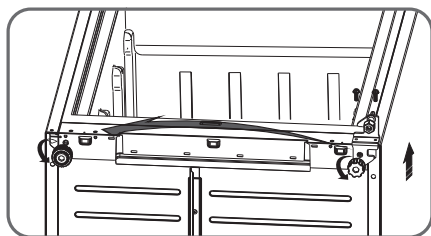

Inversez la porte

8. Remettez en place la charnière inférieure sur le côté gauche et fixez-la à l'aide de vis à collerette spéciales. Réinstallez les pieds réglables de l'autre côté et fixez-les également.

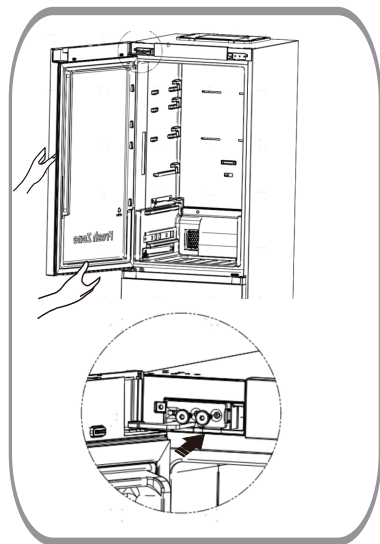
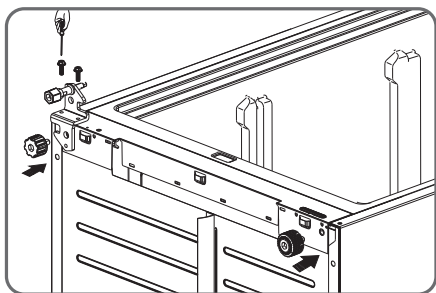

9. Réglez la position de la porte inférieure pour aligner le trou inférieur avec l'arbre de la charnière inférieure. Tournez la charnière centrale de 180°, réglez sa position de manière appropriée, puis installez-la.

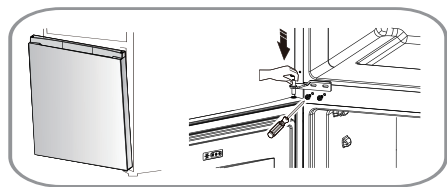

11. Réinstallez les couvercles de coin (porte droite, porte gauche, supérieur droite et supérieur gauche) conservés dans le sac d'accessoires.

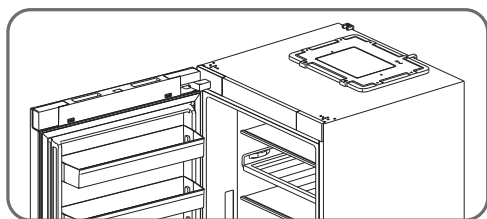

10. Placez correctement la porte supérieure. Alignez le trou inférieur de la porte supérieure sur l'arbre supérieur de la charnière centrale et le trou supérieur sur l'arbre de la charnière supérieure gauche. Réglez la charnière supérieure gauche dans la bonne position et fixez-la à l'aide de deux vis.

Nettoyage et entretien

- Pour préserver l'hygiène, nettoyez régulièrement l'appareil, y compris tous les accessoires externes et internes, au moins une fois tous les deux mois.

Avertissement

- Assurez-vous que le réfrigérateur est déconnecté de l'alimentation électrique avant de le nettoyer pour éviter tout risque d'électrocution ! Éteignez l'appareil et débranchez-le de la prise de courant avant de le nettoyer.

Nettoyage extérieur

Un nettoyage régulier permet de préserver l'aspect de votre réfrigérateur.

- Essuyez le panneau numérique et le panneau d'affichage avec un chiffon propre et doux.
- Humidifiez le chiffon avec de l'eau au lieu de vaporiser directement de l'eau sur l'appareil. Cela permet d'éviter que l'humidité ne se concentre sur une seule zone.
- Nettoyez les portes, les poignées et les surfaces de l'appareil avec un détergent doux, puis essuyez-les avec un chiffon doux.

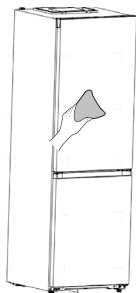

Avertissement

- N'utilisez pas d'objets pointus pour éviter de rayer la surface.
- N'utilisez pas de produits chimiques agressifs tels que diluants, détergents pour voitures, Clorox, huiles étherées ou solvants organiques tels que le benzène. Ils peuvent endommager la surface de l'appareil et présenter un risque d'incendie.

Nettoyage intérieur

- Nettoyez l'intérieur régulièrement, surtout lorsque les stocks de nourriture sont bas. Retirez les bacs et les étagères pour un nettoyage en profondeur.
- Essuyez l'intérieur avec une solution diluée de bicarbonate de soude, puis rincez à l'eau tiède avec une éponge ou un chiffon essoré. Assurez-vous que tout est bien sec avant de remettre en place les étagères et les bacs.
- Séchez soigneusement toutes les surfaces et tous les éléments amovibles avant de les remettre en place.



Nettoyage et entretien

- Malgré le dégivrage automatique, le compartiment congélateur peut se couvrir de givre si la porte est fréquemment ouverte ou si elle reste ouverte trop longtemps.
- En cas de givre épais, décongelez le congélateur lorsqu'il est presque vide :
 1. Videz le congélateur, débranchez le réfrigérateur et ouvrez la porte. Aérez la pièce pour accélérer le dégivrage.
 2. Une fois décongelé, nettoyez le congélateur comme recommandé.

Avertissement

- N'utilisez pas d'objets pointus pour dégivrer le compartiment du congélateur.
- N'allumez pas l'appareil et ne le branchez pas sur la prise de courant tant que l'intérieur n'est pas complètement sec.

Nettoyage des joints de porte

- Veillez à ce que les joints de la porte soient propres. Empêchez-les de coller au meuble, ce qui pourrait entraîner des déchirures. Nettoyez les joints à l'aide d'un détergent doux et d'eau tiède, puis rincez-les et séchez-les soigneusement.

Remplacement de la lampe LED

- Cet appareil est équipé d'un éclairage LED à faible consommation d'énergie de classe G, situé dans la partie supérieure du compartiment réfrigérateur.

Avertissement

Ne remplacez pas la lampe LED par vous-même ! Contactez le service après vente pour obtenir de l'aide si elle est endommagée.

Dégivrage

Compartiment congélateur

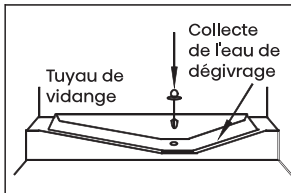

- Ce compartiment se dégivre automatiquement.

Conseils et astuces utiles

Conseils pour économiser de l'énergie

Nous vous recommandons de suivre les conseils ci-dessous pour économiser l'énergie.

- Réduisez les durées d'ouverture des portes pour économiser de l'énergie.
- Gardez l'appareil à l'écart des sources de chaleur, comme la lumière directe du soleil ou les cuisinières.
- Réglez les températures appropriées.
- Ne conservez pas de nourriture chaude ou de liquide en cours d'évaporation dans l'appareil.
- Installez l'appareil dans un endroit sec et bien ventilé. Reportez-vous à la section « Installation de votre nouvel appareil ».
- Conservez la configuration originale des tiroirs, bacs à légumes et étagères, qui est conçue pour une efficacité énergétique maximale.

Conseils pour la réfrigération des aliments frais

- Évitez de placer des aliments chauds directement dans le réfrigérateur ou le congélateur. Cela augmente la température interne et consomme plus d'énergie.
- Couvrez ou emballez les aliments qui dégagent de fortes odeurs.
- Disposez les aliments de manière à ce que l'air puisse circuler librement autour d'eux.

Conseils pour la réfrigération

- Enveloppez les viandes de toutes sortes dans du polyéthylène et placez-les sur l'étagère en verre située au-dessus du bac à légumes. Respectez les durées de conservation et les dates de péremption des aliments indiquées par les fabricants.
- Aliments cuits, plats froids, etc. :
Ils doivent être emballés et peuvent être placés sur n'importe quelle étagère.
- Fruits et légumes :
Conservez les fruits et les légumes dans le bac prévu à cet effet.
- Beurre et fromage :
Utiliser une feuille d'aluminium ou un film plastique hermétique.
- Bouteilles de lait :
Les bouteilles de lait doivent être bouchées et rangées dans les balconnets de la porte.

Conseils pour la congélation

- Laissez l'appareil fonctionner pendant au moins 2 heures sur un réglage élevé avant de l'utiliser pour la première fois ou après une période de non-utilisation.
- Congelez les aliments en petites portions pour une congélation rapide et complète et une décongélation pratique.
- Utilisez des feuilles d'aluminium ou des sachets en polyéthylène étanches à l'air.
- Évitez le contact entre les aliments non congelés et les articles déjà congelés afin d'éviter une décongélation partielle.

Conseils et astuces utiles

- Étiquetez et datez les produits congelés pour une gestion efficace des stocks.

Conseils pour la réfrigération des aliments frais

- Vérifiez que le détaillant a correctement stocké les aliments congelés.
- Une fois décongelés, consommez les aliments rapidement et ne les recongelez pas.
- Respectez la période de stockage indiquée par le fabricant.

Éteindre votre appareil

- Si vous devez éteindre l'appareil pendant une longue période, suivez les étapes suivantes pour éviter le développement de moisissures.
 1. Retirer toute la nourriture.
 2. Débranchez l'appareil.
 3. Nettoyez et séchez soigneusement l'intérieur.
 4. Laissez les portes légèrement ouvertes pour permettre la ventilation.

Dépannage

Si vous rencontrez un problème avec votre appareil, procédez aux vérifications suivantes avant de faire appel au service après-vente. Vous pouvez effectuer quelques contrôles simples comme indiqué dans cette section avant de faire appel au service après-vente.



Avertissement

N'essayez pas de réparer l'appareil vous-même. Si les problèmes persistent après avoir effectué les vérifications ci-dessous, contactez un électricien qualifié, un fournisseur de services agréé ou le détaillant auprès duquel vous avez acheté l'appareil.

Problème	Cause possible et solution
L'appareil ne fonctionne pas correctement	Assurez-vous que le cordon d'alimentation est bien branché dans la prise de courant.
	Vérifiez et remplacez le fusible ou réinitialisez le disjoncteur, le cas échéant.

Dépannage

Problème	Cause possible et solution
L'appareil ne fonctionne pas correctement	La température ambiante est trop basse. Réglez la température de la pièce conformément à un environnement froid.
	Le congélateur peut ne pas fonctionner pendant le cycle de dégivrage ou peu après le démarrage afin de protéger le compresseur.
Odeurs désagréables	Nettoyez l'intérieur de l'appareil.
	Vérifiez la présence d'aliments, de récipients ou de matériaux d'emballage odorants.
Bruits de l'appareil	Les sons normaux sont les suivants : <ul style="list-style-type: none">• Bruits de fonctionnement du compresseur.• Bruit de circulation d'air provenant des moteurs des ventilateurs.• Gazouillis comme si l'eau était en train de bouillir. Bruit d'éclatement pendant le dégivrage automatique.• Cliquetis avant le démarrage du compresseur.
	Si vous entendez des bruits inhabituels : <ul style="list-style-type: none">• Assurez-vous que le réfrigérateur est à niveau.• Éloignez l'appareil des murs.• Les bouteilles ou récipients s'entrechoquent.
Le moteur fonctionne en continu	Ce phénomène peut se produire dans plusieurs situations : <ul style="list-style-type: none">• La température est réglée plus froide que nécessaire.• Une grande quantité d'aliments chauds a été ajoutée récemment.• Températures ambiantes élevées.• Les portes sont ouvertes fréquemment ou pendant de longues périodes.• L'appareil a été nouvellement installé ou a redémarré après avoir été éteint.

Dépannage

Problème	Cause possible et solution
Formation de givre	<p>Veillez à ce que les sorties d'air ne soient pas obstruées et à ce qu'il y ait suffisamment d'espace autour des aliments stockés pour que l'air puisse circuler.</p> <ul style="list-style-type: none">• Assurez-vous que la porte peut être complètement fermée. Reportez-vous à la section « Nettoyage et entretien » pour l'élimination du givre.
L'intérieur de l'appareil est trop chaud	<p>Ouvertures des portes fréquentes ou prolongées ;</p> <ul style="list-style-type: none">• Un obstacle empêche la fermeture de la porte ;• L'espace libre autour de l'appareil est insuffisant.
L'intérieur de l'appareil est trop froid	<p>Augmentez la température comme indiqué dans le chapitre « Contrôles de l'affichage ».</p>
Les portes ne se ferment pas facilement	<p>Assurez-vous que le réfrigérateur est légèrement incliné vers l'arrière (10-15 mm) pour assurer la fermeture automatique des portes. Vérifiez la présence d'une obstruction.</p>
Des gouttes d'eau sur le sol	<p>Le bac à eau, situé à l'arrière de l'armoire, peut ne pas être correctement nivelé ; le bec de vidange, situé sous la partie supérieure du compresseur, peut être mal aligné et ne pas guider efficacement l'eau dans le bac. Il se peut que le bec verseur soit bloqué ou que le connecteur ne soit pas complètement enclenché.</p> <ul style="list-style-type: none">• Il peut être nécessaire d'éloigner le réfrigérateur du mur pour vérifier le bac, le bec et le connecteur.• Si le réfrigérateur est resté éteint pendant une période prolongée, la glace accumulée risque de fondre et de provoquer des écoulements d'eau sur le sol.
La lumière ne fonctionne pas	<ul style="list-style-type: none">• La lumière LED peut être endommagée. Remplacer les lampes LED en se référant à la section « Nettoyage et entretien ».• Le système de contrôle a désactivé les lumières, car la porte est restée ouverte trop longtemps. Fermez et rouvrez la porte pour réactiver les lumières.

Dépannage

Problème	Cause possible et solution
La glace n'est pas distribuée	<ul style="list-style-type: none">• Avez-vous attendu 10 heures après le raccordement à l'alimentation en eau avant de fabriquer de la glace ? S'il n'est pas suffisamment froid, il peut prendre plus de temps pour produire de la glace, par exemple lors de la première utilisation.• Le robinet d'eau est-il branché et maintenu ouvert ?• Avez-vous arrêté manuellement la fonction de fabrication de glace ? Assurez-vous que vous avez activé le mode Cubes ou Pilée.• Y a-t-il de la glace bloquée dans le seau à glace ou dans la goulotte à glace ?• La température du congélateur est-elle trop élevée ? Essayez de régler la température du congélateur à un niveau plus froid.
Le distributeur d'eau ne fonctionne pas	<ul style="list-style-type: none">• Le réservoir d'eau est-il correctement installé ?• Assurez-vous qu'il y a suffisamment d'eau dans le réservoir d'eau.• La conduite d'eau est-elle cassée ou déformée ? Assurez-vous que la conduite d'eau n'est pas obstruée.• La température du réservoir d'eau est-elle trop basse ? Essayez de sélectionner un réglage plus chaud sur le panneau d'affichage.• La pompe à eau fonctionne-t-elle ?
On entend l'eau bouillonner dans le réfrigérateur	<ul style="list-style-type: none">• C'est un processus normal. Les bulles proviennent du liquide réfrigérant qui circule à l'intérieur.
Impossible de connecter l'appareil au réseau Wi-Fi	<ul style="list-style-type: none">• Le mot de passe Wi-Fi a été saisi de manière incorrecte. Assurez-vous que le mot de passe est correct et reconnectez-vous.• La fréquence du routeur Wi-Fi domestique n'est pas de 2,4 GHz. L'appareil prend uniquement en charge les connexions à 2,4 GHz. Configurez un SSID Wi-Fi 2,4 GHz dédié et connectez-y l'appareil.• Le routeur et l'appareil sont trop éloignés l'un de l'autre, ce qui est à l'origine du mauvais fonctionnement du réseau. Rapprochez le routeur de l'appareil ou installez un prolongateur de portée Wi-Fi.

Mise au rebut de l'appareil

Il est interdit de jeter cet appareil avec les ordures ménagères.

Matériaux d'emballage

Les matériaux recyclables sont marqués du symbole de recyclage. Jetez l'emballage de manière responsable.

Avant la mise au rebut des appareils ménagers

1. Débranchez l'appareil de la prise de courant.
2. Coupez le cordon d'alimentation.

Avertissement

Les réfrigérateurs contiennent du réfrigérant et des gaz dans le circuit réfrigérant. Ces matériaux doivent être éliminés par des professionnels, car ils peuvent provoquer des lésions oculaires ou un incendie. Assurez-vous que la tuyauterie du circuit de réfrigération n'est pas endommagée avant de procéder à une élimination appropriée.

Mise au rebut correcte



Ce symbole indique que ce produit ne doit pas être jeté avec les autres déchets ménagers dans l'Union européenne. Afin d'éviter toute atteinte potentielle à l'environnement ou à la santé humaine due à une élimination incontrôlée des déchets, nous vous invitons à les recycler de manière responsable, en promouvant la réutilisation durable des ressources matérielles. Utilisez les systèmes de retour et de collecte prévus à cet effet ou contactez le détaillant où vous avez acheté le produit pour un recyclage respectueux de l'environnement.

Mise au rebut de l'appareil

Pour que vos aliments restent sains et non contaminés, suivez les conseils suivants :

- Évitez de laisser la porte ouverte pendant de longues périodes. La température à l'intérieur de l'appareil pourrait augmenter de manière significative.
- Nettoyez régulièrement les surfaces et les systèmes d'évacuation qui entrent en contact avec les denrées alimentaires.
- Conservez la viande et le poisson crus dans des récipients appropriés afin d'éviter tout contact avec d'autres aliments ou tout écoulement sur ceux-ci.
- Utilisez les compartiments de congélation à deux étoiles pour conserver les aliments surgelés, faire de la crème glacée et des glaçons.
- Les aliments frais ne doivent pas être congelés dans les compartiments à une, deux ou trois étoiles.

Ordre	Type de compartiments	Température de stockage cible [°C]	Aliments appropriés
1	Réfrigérateur	+2~+8	Cœufs, aliments cuits, produits emballés, fruits, légumes, produits laitiers, gâteaux, boissons et autres aliments non congelables.
2	(***)*-Congélateur	≤-18	Produits de la mer (poissons, crevettes, crustacés), produits d'eau douce et viande (à consommer de préférence dans les trois mois pour éviter une dégradation des qualités nutritionnelles et gustatives). Convient aux aliments frais congelés.
3	***-Congélateur	≤-18	Produits de la mer (poissons, crevettes, crustacés), produits d'eau douce et viande (à consommer de préférence dans les trois mois pour éviter une dégradation des qualités nutritionnelles et gustatives). Ne convient pas aux aliments frais congelés.
4	Vin	+5~+20	Vin rouge, vin blanc, vin mousseux, etc.

Mise au rebut de l'appareil

Ordre	Type de compartiments	Température de stockage cible [°C]	Aliments appropriés
5	**-Congélateur	≤-12	Produits de la mer (poissons, crevettes, crustacés), produits d'eau douce et viande (à consommer de préférence dans les deux mois pour éviter une dégradation des qualités nutritionnelles et gustatives). Ne convient pas aux aliments frais congelés.
6	*-Congélateur	≤-6	Produits de la mer (poissons, crevettes, crustacés), produits d'eau douce et viande (à consommer de préférence dans un mois pour éviter une dégradation des qualités nutritionnelles et gustatives). Ne convient pas aux aliments frais congelés.
7	0-étoile	-6~-0	Porc frais, bœuf, poisson, poulet et certains aliments transformés emballés : À consommer de préférence le jour de l'achat ou dans les trois jours. Aliments transformés partiellement enveloppés/ emballés/encapsulés (aliments non congelables).
8	Frais	-2~+3	Porc, bœuf, poulet, produits d'eau douce frais/congelés (à consommer dans les sept jours si la température est inférieure à 0 °C ; dans les deux jours si la température est supérieure à 0 °C). Les produits de la mer se conservent mieux à une température inférieure à 0 °C pendant 15 jours maximum et ne doivent pas être stockés à une température supérieure à 0 °C.
9	Aliments frais	0~+4	Viande fraîche de porc, de bœuf, de poisson, de poulet et aliments cuits (à consommer dans les trois jours, idéalement le jour même).

Mise au rebut de l'appareil



Remarque

Conservez les aliments en respectant les désignations des compartiments et les températures indiquées dans votre réfrigérateur.

- En cas de non-utilisation prolongée, éteignez l'appareil, dégivrez-le, nettoyez-le, séchez-le et laissez la porte ouverte pour éviter les moisissures.

Nettoyage du distributeur d'eau (pour les modèles équipés d'un distributeur d'eau) :

- Nettoyez les réservoirs d'eau après 48 heures de non-utilisation et rincez le système d'eau connecté à une source d'approvisionnement en eau s'il n'a pas été utilisé pendant cinq jours.



Avertissement

Emballez les aliments dans des sacs et les liquides dans des bouteilles scellées ou des récipients fermés afin de maintenir la propreté et d'éviter les déversements à l'intérieur du réfrigérateur.

Indicateur de température

Pour vous aider au bon réglage de votre appareil, celui-ci est équipé d'un indicateur de température placé dans la zone la plus froide.

Pour la bonne conservation des denrées dans votre réfrigérateur et notamment dans la zone la plus froide, veillez à ce que dans l'indicateur de température « OK » apparaisse.

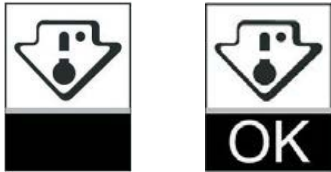

Le symbole ci-contre indique l'emplacement de la zone la plus froide de votre réfrigérateur. Il définit le haut de cette zone.

Si « OK » n'apparaît pas, la température moyenne de cette zone est trop élevée. Réglez le thermostat sur une position plus froide.

A chaque modification du réglage du thermostat, attendez la stabilisation de la température à l'intérieur de l'appareil avant de procéder si nécessaire à un nouveau réglage. Ne modifiez la position du thermostat que progressivement et attendez au moins 12 heures avant de procéder à une nouvelle vérification.

NOTA : après chargement de l'appareil de denrées fraîches ou après des ouvertures répétées ou prolongées de la porte il est normal que l'inscription « OK » n'apparaisse pas dans l'indicateur de température ; attendez au moins 12 heures avant de réajuster le thermostat.



Hisense

life reimagined