

tineco

FLOOR ONE i7 FOLD SERIES Cordless Floor Washer

Bedienungsanleitung

Instruction Manual

Manual De Uso

Mode D'emploi

Manuale D'istruzioni

Handleiding

Instrukcja obsługi

Kullanım Kılavuzu

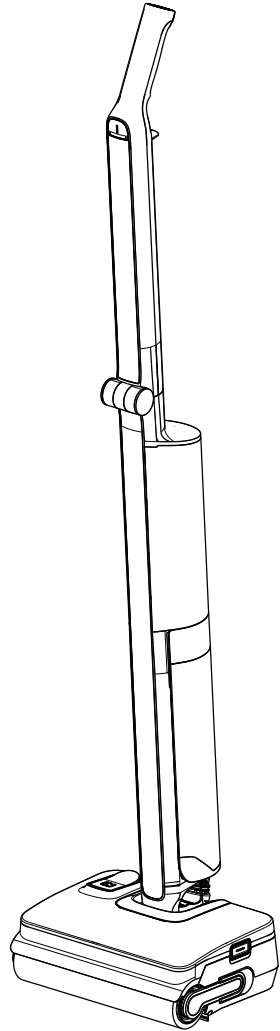

*Actual product may differ from illustration.

VISIT FOR EXPERT CUSTOMER SERVICE.

Response within 24 hours.



 global.tineco.com/support

INHALT

Wichtige Sicherheitshinweise	2
Technische Daten	7
Übersicht	8
Zubehör	10
Bedienung	11
Wartung	16
Störungsbehebung	19
Garantie	20

Wichtige Sicherheitshinweise

DIESE ANLEITUNGEN AUFBEWAHREN

Nur für Privathaushalte vorgesehen.

Nur für den Gebrauch in Gebäuden
vorgesehen.

Bei der Verwendung von Elektrogeräten müssen bestimmte Anweisungen zur allgemeinen Sicherheit befolgt werden, unter anderem:

VOR DER BENUTZUNG DES GERÄTS ALLE ANWEISUNGEN LESEN. Werden die Warnhinweise und Anweisungen nicht befolgt, besteht die Gefahr von Stromschlag, Feuer bzw. schweren Verletzungen.

WARNUNG – Zur Vermeidung von Feuer, Stromschlag und Verletzungen folgende Punkte beachten:

1. Dieses Gerät ist nicht dafür bestimmt, durch Personen (einschließlich Kinder) mit eingeschränkten physischen, sensorischen oder geistigen Fähigkeiten oder mangels Erfahrung und / oder mangels Erfahrung und / oder mangels Wissen benutzt zu werden, es sei denn, sie werden durch eine für ihre Sicherheit zuständige Person beaufsichtigt oder erhielten von ihr Anweisung, wie das Gerät zu benutzen ist. Kinder müssen beaufsichtigt werden, um sicherzustellen, dass sie nicht mit dem Gerät spielen.
2. Das Gerät nur in geschlossenen Räumen, auf Bodenflächen ohne Teppichboden wie Vinyl, Fliesen, versiegeltem Holz usw. verwenden. Nicht über lose Gegenstände oder Teppichkanten saugen. Ein Abwürgen der Bürste kann zu vorzeitigem Riemenversagen führen.
3. Die Verwendung als Spielzeug untersagen. Bei Verwendung durch oder in der Nähe von Kindern, Haustieren oder Pflanzen ist besondere Vorsicht geboten.
4. Nur gemäß Beschreibung in dieser Anleitung verwenden. Nur die vom Hersteller empfohlenen Zubehörteile verwenden.
5. Bei beschädigtem Netzkabel oder Stecker nicht verwenden. Gerät beim Kundendienst abgeben, wenn es auf den Boden gefallen ist, beschädigt wurde, im Freien liegen gelassen wurde, ins Wasser gefallen ist oder nicht funktioniert wie es sollte.
6. Ladegerät einschließlich Ladestecker und Ladekontakte nicht mit nassen Händen berühren.
7. In die Öffnungen keine Gegenstände einführen. Nicht mit zugesetzten Öffnungen verwenden. Frei von Staub, Fusseln, Haaren und allen übrigen Dingen halten, die die Luftzirkulation behindern können.
8. Haare, locker sitzende Kleidung, Finger und alle übrigen Körperteile von den Öffnungen und sich bewegenden Teilen fernhalten.
9. Beim Reinigen auf Treppenstufen besonders vorsichtig sein.
10. Nicht zum Aufsaugen von entzündlichen oder brennbaren Flüssigkeiten wie Benzin noch in Bereichen verwenden, in denen diese Stoffe vorhanden sein können.

11. Nichts damit aufsaugen, das brennt oder Rauch freisetzt, z. B. Zigaretten, Streichhölzer oder heiße Asche.
12. Nicht ohne Filter verwenden.
13. Unbeabsichtigtes Einschalten verhindern. Sicherstellen, dass sich der Schalter in Ausschaltstellung befindet, bevor das Gerät angehoben oder getragen wird. Durch das Transportieren des Geräts mit dem Finger am Einschalter oder durch das Anschließen des Geräts bei aktiviertem Einschalter steigt die Unfallgefahr.
14. Vor etwaigen Einstellungen, vor einem Zubehörwechsel oder zum Einlagern das Gerät immer abschalten. Durch diese Vorsichtsmaßnahme verringert sich die Gefahr eines versehentlichen Gerätestarts.
15. Laden Sie nur mit der von Tineco spezifizierten Ladestation. Eine Ladestation, die für einen bestimmten Akkutyp geeignet ist, kann bei Verwendung mit einem anderen Akkutyp eine Brandgefahr darstellen.
16. Für das Gerät nur die speziell dafür konstruierten Tineco-Akkus benutzen. Die Verwendung eines anderen Akkus kann zu Verletzungs- und Brandgefahr führen.
17. Unter sehr ungünstigen Umständen kann Flüssigkeit unter Druck aus dem Akku austreten. Kontakt vermeiden. Bei einem versehentlichen Hautkontakt mit Wasser spülen. Falls die Flüssigkeit in die Augen gelangt, zusätzlich einen Arzt aufsuchen. Der Austritt von Flüssigkeit aus dem Akku kann Reizungen oder Verbrennungen verursachen.
18. Keine beschädigten oder veränderten Akkus oder Geräte benutzen. Beschädigte oder veränderte Akkus können unvorhergesehene Reaktionen hervorrufen, die zu Feuer, Explosion oder Verletzungen führen können.
19. Akkus oder Geräte nicht ins Feuer werfen oder hohen Temperaturen aussetzen. Bei einem Brand oder bei Temperaturen über 130 °C besteht Explosionsgefahr.
20. Alle Anweisungen zum Aufladen befolgen und den Akku oder das Gerät nicht außerhalb des Temperaturbereichs aufladen, der in der Anleitung angegeben ist. Durch unsachgemäßes Laden oder bei Temperaturen außerhalb des vorgeschriebenen Bereichs kann der Akku beschädigt werden und die Feuergefahr steigt.
21. Reparaturarbeiten einer geschulten Person überlassen. Nur identische Ersatzteile verwenden. Nur dadurch kann die Sicherheit des Geräts gewährleistet werden.
22. Dieses Gerät enthält Akkuzellen, die nicht austauschbar sind. Nicht versuchen, das Gerät oder den Akku anders als in den Anleitungen für die Benutzung und Pflege zu reparieren oder zu verändern.
23. Vor dem Anschließen oder Abnehmen des motorisierten Saugaufsatzes immer das Gerät ausschalten.
24. Das Gerät nicht im Freien oder im Auto aufladen oder aufbewahren. Den Akku nur in einem trockenen Raum aufladen, aufbewahren oder verwenden, in dem die Temperatur höher als 4 °C, aber niedriger als 40 °C ist. Das Ladegerät ist nur für den Gebrauch in Gebäuden vorgesehen.
25. Keine ultrafeinen Partikel wie Kalk, Zement, Sägemehl, Gipspulver oder Asche aufsaugen.
26. Das Gerät nicht verwenden, um scharfe Gegenstände wie metallische Nägel, Glasstücke, Büroklammern aus Metall oder Stifte aufzusaugen.

27. Das Gerät nicht zum Aufsaugen von gefährlichen Materialien und Chemikalien, wie z. B. Lösungsmitteln, Abflussreinigern, starken Säuren oder starken Basen, verwenden.
28. Den Betrieb sofort einstellen, wenn das Gerät überhitzt, ungewöhnliche Geräusche macht, ungewöhnliche Gerüche erzeugt, eine geringe Saugleistung erbringt oder Elektrizität austritt.
29. Den Staubsauger ausschalten und ihn für eine langfristige Aufbewahrung von der Steckdose trennen.
30. Den Schmutzwasserbehälter nach jedem Gebrauch reinigen, um mögliche Blockierungen zu vermeiden, die zu einer niedrigen Saugleistung, einer Überhitzung des Motors oder einer verringerten Lebensdauer des Geräts führen können.
31. Nach der Verwendung an einem trockenen Ort lagern.
32. Das Gerät nicht in stehendes Wasser stellen oder untertauchen, und überflutete Bereiche nicht reinigen.
33. Alle Daten und technischen Anweisungen dieses Handbuchs basieren auf Ergebnissen von Labortests von Tineco oder von Dritten. Das Unternehmen behält sich alle Rechte für abschließende Erklärungen vor.
34. Vor Reinigung oder Wartung des Geräts stets den Netzstecker aus der Steckdose ziehen.
35. Das Überrollen des Netzkabels mit dem Gerät kann gefährlich sein.
36. Das Gerät nicht verwenden, wenn die Wassertiefe mehr als 5 mm über der Oberfläche liegt.
37. Ziehen Sie den Stecker nicht am Kabel aus der Steckdose. Ziehen Sie nur am Netzstecker, nicht am Kabel.
38. Wenn der Akku nicht in Gebrauch ist, halten Sie ihn von Metallgegenständen wie Büroklammern, Münzen, Schlüsseln, Nägeln, Schrauben oder anderen kleinen Metallgegenständen fern, die eine Verbindung zwischen den Akkuanschlüssen herstellen könnten. Ein Kurzschluss der Pole kann zu Verbrennungen oder einem Feuer führen.
39. Greifen Sie nicht in den Klappbereich des Geräts, wenn Sie die Klappfunktion verwenden, um sich nicht zu verletzen.
40. Zur Vermeidung von Feuer und Stromschlag – Verwenden Sie nur Reinigungsprodukte von Tineco, die für die Verwendung mit diesem Gerät vorgesehen sind.
41. Lassen Sie das Gerät nicht unbeaufsichtigt in eine Steckdose eingesteckt. Ziehen Sie nach dem Gebrauch und vor der Reinigung den Netzstecker aus der Steckdose.

Verwendungsbereich

1. Der kabellose Hartbodenreiniger ist für den Einsatz auf Hartböden im Innenbereich geeignet, wie z. B. Vinyl, Fliesen, versiegeltes Holz usw. Bei Verwendung auf rauen Oberflächen ist die beste Leistung möglicherweise nicht gewährleistet.
2. Das Gerät von Wärmequellen wie Kamin oder Heizung fernhalten, um eine Verformung des Gehäuses zu vermeiden.
3. Keine brennbaren Flüssigkeiten, ultrafeine Partikel, scharfe Gegenstände, gefährliche Stoffe, Chemikalien oder andere brennende oder rauchende Gegenstände wie oben beschrieben aufsaugen.

Informationen zur Reinigungslösung

1. **WARNUNG** – Um die Gefahr von Feuer und Stromschlag zu verringern, verwenden Sie nur die für dieses Gerät vorgesehene Tineco-Reinigungslösung.
2. Eine große Menge Reinigungslösung, die in den Motor gelangt, kann das Gerät beschädigen.
3. Die Lösung gemäß den Anweisungen im Abschnitt „Betrieb“ einfüllen. Wir empfehlen die Verwendung der mitgelieferten Reinigungslösung. Das Produkt nicht mit sauren, alkalischen Lösungen oder anderen umweltschädlichen Substanzen verwenden.
4. Außerhalb der Reichweite von Kindern aufbewahren. Berührung mit den Augen und der Haut vermeiden, andernfalls gründlich mit Wasser abspülen. Bei anhaltender Reizung einen Arzt aufsuchen. Bei Verschlucken des Produkts einen Arzt aufsuchen.
5. Die Entsorgung von Schmutzwasser und Lösung muss den örtlichen Umweltschutzbestimmungen entsprechen.

Informationen zum Gerät

1. Nicht versuchen, das Gerät anders als in den Anleitungen für die Bedienung und Reinigung zu reparieren oder zu verändern.
2. Das Gerät darf nur mit dem mitgelieferten Netzteil betrieben werden. Vor Reinigung oder Wartung des Geräts stets den Netzstecker aus der Steckdose ziehen.
3. Beim Reinigen auf Treppenstufen besonders vorsichtig sein.
4. Sicherstellen, dass sich der Schalter in Ausschaltstellung befindet, bevor das Gerät angehoben oder getragen wird. Das Gerät nicht flach hinlegen oder kippen, um zu verhindern, dass Schmutzwasser in den Motor eindringt.
5. Um ein versehentliches Auslösen zu vermeiden, stellen Sie das Gerät bitte auf die Ladestation.
6. Den Schmutzwasserbehälter und den Frischwasserbehälter vor der Verwendung immer ordnungsgemäß einsetzen.
7. Lassen Sie das Gerät oder die Ladestation nicht nass werden, um Feuer und Verletzungen durch Kurzschluss zu vermeiden.
8. **WARNUNG:** Verwenden Sie nur das mitgelieferte abnehmbare Ladegerät (AA2547B), um den Akku aufzuladen.

Hinweise zum Trocknungs- und Ladedock (für Modelle mit Trocknungsfunktion.)

WARNUNG – Nicht in Wasser eintauchen.

VORSICHT – Heiße Oberfläche. Bei Verwendung Kontakt vermeiden.

Recycling-Hinweise gemäß BattG



Der Akku enthält Materialien, die umweltschädlich sind und muss daher vor der Entsorgung aus dem Gerät entfernt werden. Das Gerät muss zum Entfernen des Akkus ausgeschaltet werden.

Batterien und Akkus dürfen nicht in den Hausmüll! Jeder Verbraucher ist verpflichtet, alle Batterien und Akkus, egal ob sie Schadstoffe enthalten oder nicht, bei einer Sammelstelle seiner Gemeinde / seines Stadtteils oder im Handel abzugeben, damit sie einer umweltschonenden Entsorgung zugeführt werden können. Batterien und Akkus bitte nur in entladenden Zustand abgeben.

Deshalb sind Batterien und Akkus mit dem links abgebildeten Symbol gekennzeichnet.

Recycling-Hinweise gemäß der WEEE



Altgeräte dürfen nicht in den Hausmüll! Jeder Verbraucher ist verpflichtet, alle Geräte am Ende der Lebensdauer bei einer Sammelstelle seiner Gemeinde / seines Stadtteils oder im Handel abzugeben, damit sie fachgerecht und umweltschonend entsorgt werden können.



Die Abbildung links zeigt das Symbol der Mülltonne, das auf die getrennte Sammlung von Elektro- und Elektronikgeräten (WEEE) hinweist.

Für EU-Länder:

Hiermit erklären wir, dass dieses Produkt den grundlegenden Anforderungen aller relevanten Richtlinien und Verordnungen entspricht, die in der Europäischen Union gelten. Die Konformitätserklärung können Sie auf unserer Website abrufen.

Besuchen Sie <https://global.tineco.com/compliance/>

Ihre Erklärung wird als PDF-Datei heruntergeladen.

Symbole:

	Lesen Sie die Bedienungsanleitung
	Nur zur Verwendung in geschlossenen Räumen
	Gleichstrom
	Wechselstrom

Technische Daten

Produkt (Gerät)	FLOOR ONE i7 FOLD SERIE
Spannung	21,6 V \equiv 2500 mAh Li-Ion
Nennleistung	230 W
Ladedauer	3 - 4 Stunden
Wasserdurchflussrate	15 - 40 ml/Min.
FWB-Kapazität	ca. 0,7 L
SWB-Kapazität	ca. 0,4 L
Schutzklasse	IPX4

Trocknungs- und Ladedock (für Modelle mit Trocknungsfunktion)

Eingang	220 - 240 V \sim 50 - 60 Hz
Nennleistung (Laden)	26 W
Nennleistung (Trocknen)	620 W
Ausgang	26 V \equiv 1 A

*Die geschätzten Laufzeitdaten wurden durch das Tineco-Labor ermittelt.

Übersicht

DE

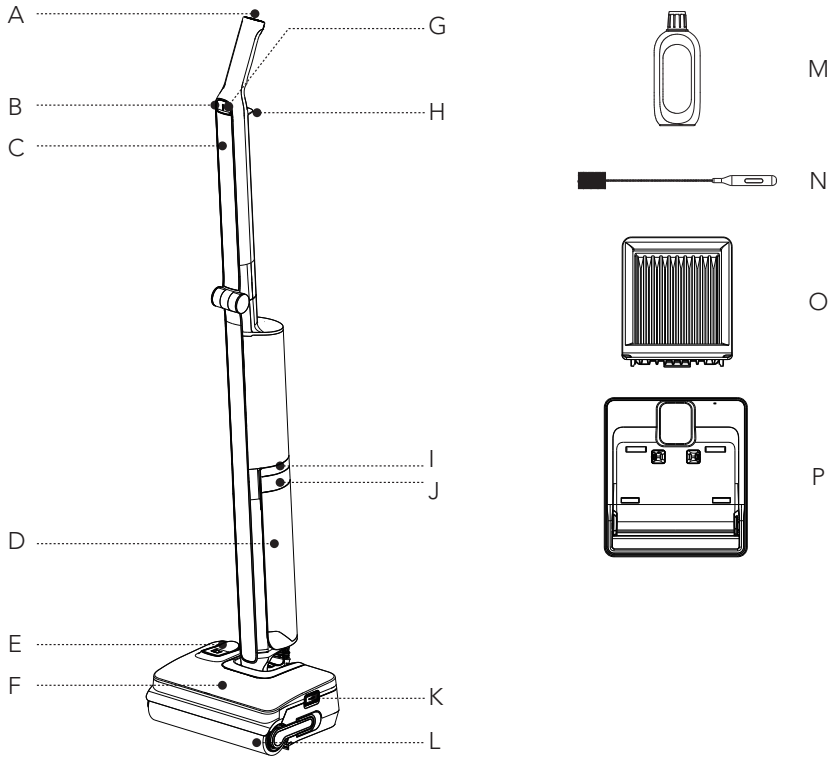

- A. Selbstreinigungstaste
- B. Modus-Taste
- C. Display
- D. Schmutzwasserbehälter (SWB)
- E. Frischwasserzulauf
- F. Frischwasserbehälter (FWB)
- G. Ein-/Aus schalten
- H. Taste für den Klappmechanismus
- I. Entriegelung des Schmutzwasserbehälters
- J. Griff des Schmutzwasserbehälters
- K. Entriegelung des Frischwasserbehälters
- L. Bürstenrolle
- M. Geruchsneutralisierungs- und Reinigungslösung
- N. Reinigungswerkzeug
- O. Trockenfilter
- P. Trocknungs- und Ladedock

Display

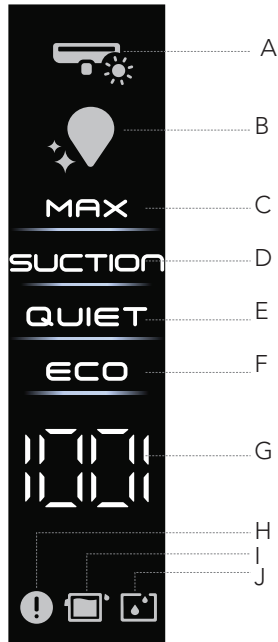

A. Bürstenrolle Trocknungsanzeige

B. Symbol für Selbstreinigung

C. MAX-Modus

D. SUCTION-Modus

E. QUIET-Modus

F. ECO-Modus

G. Akkuladeanzeige

H. Fehlersuche

I. Anzeige SWB voll oder blockiert

J. FWB leer

Zubehör

DE

Hinweis:

Zubehör kann je nach Markt variieren. Wenn Sie weiteres Zubehör benötigen, besuchen Sie bitte www.tineco.com oder store.tineco.com.

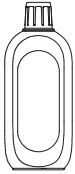

Geruchsneutralisierungs- und Reinigungslösung

Entfernt Schmutz, Fett und hartnäckige Flecken von den meisten harten Oberflächen wie Fliesen, Marmor, versiegelten Hartholzböden und mehr.

Verwenden Sie in Ihrem Gerät immer die Tineco-Reinigungslösung.

Geben Sie eine Deckelfüllung der Lösung in jeden vollen Behälter mit sauberem Wasser.



Bürstenrolle

Der weiche Walzenkopf mit Borsten kann zum gleichzeitigen Saugen und Wischen verwendet werden. Mit der Selbstreinigungsfunktion lässt sich die Bürstenrolle leicht reinigen.

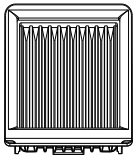

Trockenfilter

Trockenfilter und Filternetz blockieren große Partikel und Verunreinigungen und gewährleisten die Langlebigkeit des Geräts.

* Bitte installieren Sie den Trockenfilter vor dem Gebrauch, andernfalls kann es zu einer schwachen Saugleistung führen.



Reinigungswerkzeug

Eine Bürste zum Reinigen des SWB, der Bürstenkammer und der Öffnung.

Das Werkzeug hat weiterhin ein Ende mit Borsten, um Schmutz und Dreck auf der Rolle und dem SWB zu entfernen.

Bedienung

Verwendung vorbereiten

- Laden Sie das Gerät vor dem ersten Gebrauch 3 - 4 Stunden lang auf (weitere Informationen finden Sie in der Anleitung zum Aufladen).
- * Basierend auf den Ergebnissen von Tineco-Labortests. Temperatur im Labor: 4 °C – 40 °C.

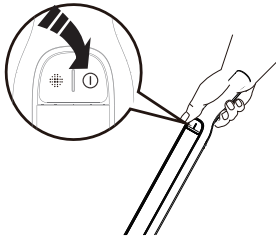

Drücken Sie die Taste **Ⓛ**, um das Gerät standardmäßig im ECO-Modus zu starten. Drücken Sie die Taste erneut, um das Gerät auszuschalten. Schalten Sie durch Drücken der **⦿**-Taste zwischen ECO-, QUIET-, SUCTION- und MAX-Modus um.

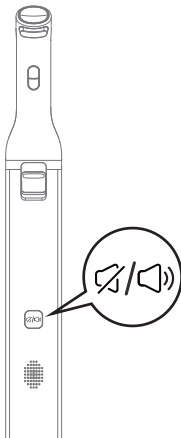

Taste für Stummschaltung/ Sprachumschaltung

- Kurz drücken, um die Lautstärke einzustellen.
- Drücken Sie die Taste zweimal, um die Sprache umzuschalten (weitere Sprachen werden in Kürze hinzugefügt, bitte beziehen Sie sich zunächst auf das aktuelle Produkt).

Klappmechanismus

DE

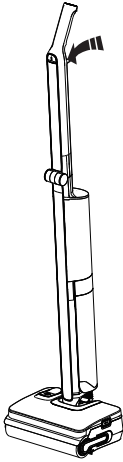

Ziehen Sie die Taste für den Klappmechanismus, um den Griff des Geräts umzuklappen.

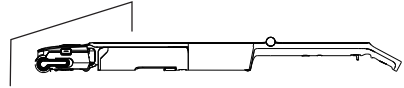

oder

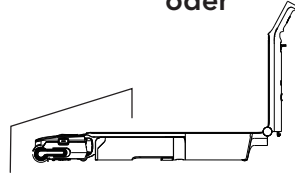

Zum Reinigen unter dem Bett und den Möbeln legen Sie das Gerät zunächst flach hin.

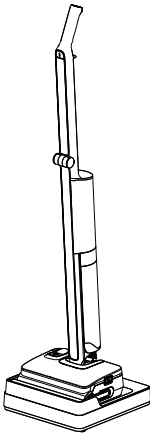

Stellen Sie das Gerät nach Gebrauch zum Aufladen und Aufbewahren senkrecht auf die Lade-Dockingstation.

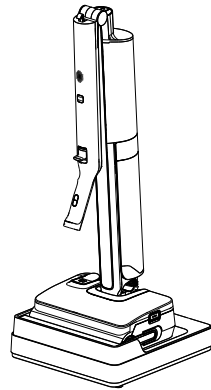

Ziehen Sie die Taste für den Klappmechanismus zur Aufbewahrung ganz umzuklappen.

Hinweis:

- Schaumhaltige Flüssigkeit nicht aufsaugen.
- Zum Aufsaugen von Restwasser auf der Oberfläche arbeitet das Gerät noch 3 Sekunden nach dem Ausschalten weiter.

Frishwasserbehälter befüllen

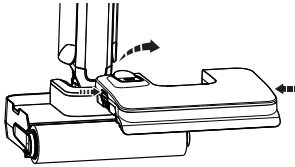

Drücken Sie die Entriegelungstaste für den Frishwasserbehälter, um ihn vom Gerät zu entfernen.

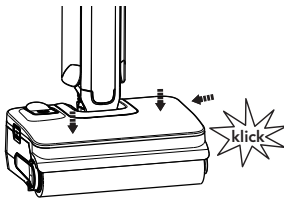

Setzen Sie den Behälter wieder in das Gerät ein. Wenn Sie den Vorgang korrekt ausgeführt haben, sollten Sie ein „klick“ hören.

NUR TINECO-LÖSUNG VERWENDEN

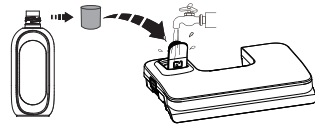

Öffnen Sie den Behälter und füllen Sie mit Leitungswasser. Wenn eine gründliche Reinigung erforderlich ist, fügen Sie dem FWB einen Flaschenverschluss der Lösung hinzu, und schließen Sie den Verschluss fest.

Hinweis:

Nur Wasser mit einer Temperatur unter 60 °C verwenden.

VERWENDEN SIE KEIN HEISSES WASSER.

Anweisungen zum Aufladen

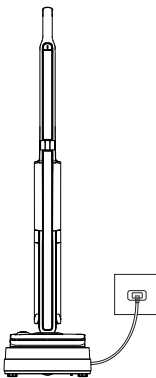

- Um das Gerät aufzuladen, schließen Sie die Lade-Dockingstation an und stellen Sie das Gerät darauf.
- Um Stolpergefahren zu vermeiden, stellen Sie das Gerät während des Ladevorgangs in der Nähe einer Wand auf die Lade-Dockingstation.

Warnung:

- Laden Sie das Gerät nur mit dem von Tineco gelieferten Ladegerät auf.
- Bei längerem Nichtgebrauch muss das Gerät einmal alle 3 Monate aufgeladen werden, um eine optimale Leistung zu erzielen. Es kann 3 - 4 Stunden dauern, bis der Akku vollständig aufgeladen ist.
- An einem trockenen Ort lagern. Das Gerät vor Sonnenlicht und Frost schützen. Empfohlener Temperaturbereich: 4 °C – 40 °C.

Auswahl des Reinigungsmodus

ECO-Modus



- Ideal für regelmäßige Reinigungsaufgaben, um Schmutz, Staub und leichte Flecken von einer Vielzahl von Bodenoberflächen effektiv zu entfernen.

QUIET-Modus



- Drücken Sie im ECO-Modus einmal , um in den QUIET-Modus zu wechseln.
- Im QUIET-Modus passt das Gerät seine Betriebsparameter an, um die Geräuschentwicklung zu minimieren und gleichzeitig die erforderliche Reinigungsleistung beizubehalten.

SUCTION-Modus



- Drücken Sie im ECO-Modus zweimal , um in den SUCTION-Modus zu wechseln.
- Im SUCTION-Modus saugt das Gerät Wasser auf. Wir empfehlen, diesen Modus auf nassen Flächen zu verwenden.

MAX-Modus



- Drücken Sie im ECO-Modus dreimal , um den MAX-Modus aufzurufen.
- Im MAX-Modus wird die maximale Saugleistung des Geräts angewendet und Wasser/Lösung für hartnäckige Verschmutzungen versprüht.

Hinweis:

Scharfe Gegenstände von der Digitalanzeige fernhalten, um Kratzer und Schrammen zu vermeiden.

Anzeigen

Während der Benutzung



Erlöschen: Fehlfunktion des Motors, Fehlfunktion der Batterie, Ladeanomalie.



Anzeige blinkt: SWB ist voll oder Kanal ist blockiert.



Anzeige blinkt: FWB ist leer.



Anzeige blinkt: Bürstenrolle ist blockiert.

Ladedauer

- Ein vollständiger Ladezyklus dauert etwa 3 - 4 Stunden.
- Die geschätzten Daten wurden durch das Tineco-Labor bei Umgebungstemperaturen von 4 °C bis 40 °C ermittelt.

Wartung

DE

Hinweis:

- Für optimale Leistung und um Gerüche zu vermeiden, müssen Sie SWB, FWB, Filter und Bürstenrolle nach jedem Gebrauch stets **vollständig reinigen** und **trocknen**.
- Sicherstellen, dass alle Teile korrekt eingesetzt sind, da das Gerät sonst möglicherweise nicht ordnungsgemäß funktioniert.
- Tauchen Sie das Gerät nicht in Wasser ein und waschen Sie es nicht unter fließendem Wasser.
- Durch die werkseitige Überprüfung kann etwas Wasser im Gerät verbleiben.
- Das Gerät nach Wartungsarbeiten senkrecht auf die Lade-Dockingstation stellen. Das Gerät keiner direkten Sonneneinstrahlung aussetzen und es an einem trockenen Ort aufbewahren.

Gerät

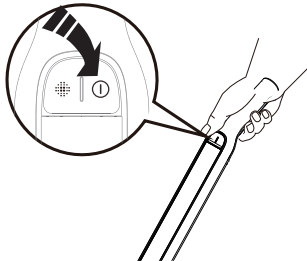

Schalten Sie das Gerät vor Wartungsarbeiten aus, um das Verletzungsrisiko zu verringern.

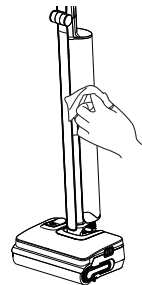

Verwenden Sie ein Tuch, um die Oberfläche mit einem neutralen Reinigungsmittel zu reinigen. Das Tuch sollte trocken sein, damit kein Wasser in das Gerät eindringen kann.

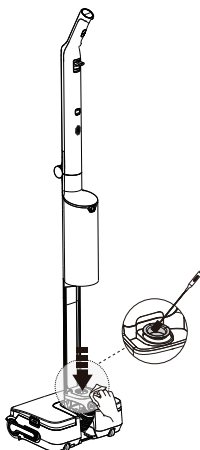

Reinigen Sie die Leitung mit einem feuchten Tuch oder dem Reinigungswerkzeug.

Schmutzwasserbehälter

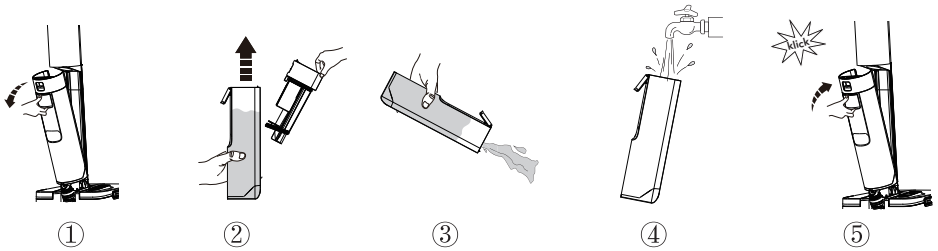

- Wenn das schmutzige Wasser den Höchststand erreicht, schaltet sich das Gerät aus, zeigt eine Erinnerung im Display an und gibt eine Sprachansage aus.
- Den Tankdeckel nach oben ziehen, um den SWB zu leeren. Verbleibende Verschmutzungen mit dem Reinigungswerkzeug entfernen. Das Innere des SWB ausspülen und ihn wieder in das Gerät einsetzen.

Filter und SWB-Deckel trocknen

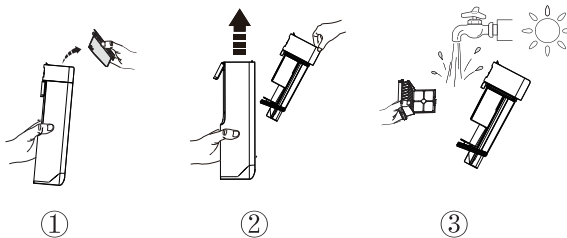

- Greifen Sie den Bereich auf beiden Seiten des Trockenfilters und ziehen Sie ihn nach oben. Spülen Sie ihn unter fließendem Wasser ab. Der Filter muss vollständig trocken sein, bevor Sie ihn wieder in den Deckel des SWB einsetzen.
- * Ein Ersatz-Trockenfilter ist für bequemen Austausch im Lieferumfang des Geräts enthalten.

Selbstreinigung der Bürstenrolle

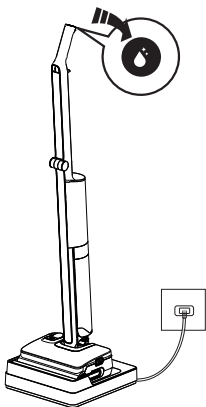

1. Stellen Sie das Gerät nach Gebrauch auf die Ladestation, und drücken Sie die Selbstreinigungstaste, um den Vorgang zu starten.
2. Nach Abschluss des Vorgangs wird „Selbstreinigung abgeschlossen, Schmutzwasserbehälter reinigen“ angesagt. Zu diesem Zeitpunkt beginnt das Gerät mit dem Aufladen.

Hinweis:

- Achten Sie darauf, dass die Lade-Dockingstation eingesteckt ist und der Akkustand mehr als 30 % beträgt.
- Reinigen Sie vor dem Selbstreinigungszyklus den SWB, und stellen Sie sicher, dass der Wasserstand im FWB 40 % übersteigt.

Bürstenrolle

DE

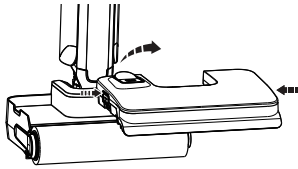

Drücken Sie die Entriegelungstaste für den Frischwasserbehälter, um ihn vom Gerät zu entfernen.

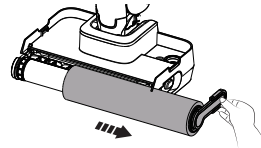

Greifen Sie die Bürstenrollenlasche und entfernen Sie die Bürstenrolle, indem Sie sie herausziehen.

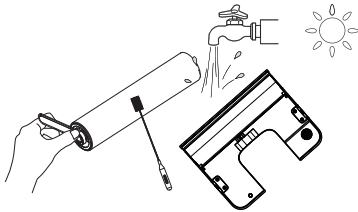

Verwenden Sie das Reinigungswerkzeug, um Haare und Verschmutzungen zu entfernen, die sich um die Bürstenrolle gewickelt haben, und spülen Sie die Rolle und die Rückseite des FWB mit Wasser ab. Lassen Sie sie vor dem erneuten Einsetzen vollständig trocknen.

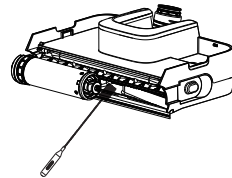

Entfernen Sie mit dem Reinigungswerkzeug Haare und Verunreinigungen aus der Kammer der Bürstenrolle und der Öffnung.

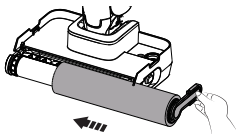



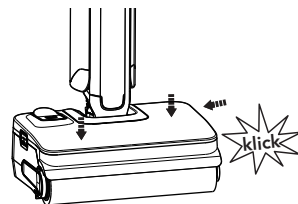

Setzen Sie die Bürstenrolle wieder ein, indem Sie ihr Ende in die linke Seite des Halters einführen und dann die Nase der Bürstenrolle am Magnetverschluss auf der rechten Seite befestigen, um sie einzurasten.



Setzen Sie den Behälter wieder in das Gerät ein. Wenn Sie den Vorgang korrekt ausgeführt haben, sollten Sie ein „klick“ hören.

Störungsbehebung

Problem	Mögliche Ursache	Lösung
Gerät funktioniert nicht	1. Kein Strom 2. Automatischer Überhitzungsschutz	1. Gerät aufladen 2. Nach dem Abkühlen neu starten
Schwache Saugleistung	Der Trockenfilter wurde nicht eingesetzt oder er ist verschmutzt	Setzen Sie den Trockenfilter ein oder reinigen Sie ihn und lassen Sie ihn vollständig trocknen
Fehlersuche bei der Animation 🔊 Sprachansage: Bürstenrolle reinigen	 Bürstenrolle ist blockiert	Blockaden beseitigen
Animation für FWB leer 🔊 Sprachansage: Zu wenig Wasser im Frischwasserbehälter. Bitte füllen Sie Wasser nach	 FWB ist leer	FWB nachfüllen
Animation für SWB voll 🔊 Sprachansage: Schmutzwasserbehälter ist voll. Bitte entleeren Sie ihn	 Das Schmutzwasser im SWB hat die MAX-Linie erreicht	Schmutzwasser leeren und SWB wieder einsetzen
Alle Leuchten sind im Betrieb erloschen	 Motorstörung, Batteriefehler, Ladeanomalie	1. Gerät abkühlen lassen und neu starten 2. Achten Sie darauf, dass der Stecker korrekt angeschlossen ist
Fehlfunktion beim Trocknen (für Modelle mit Trocknungsfunktion.)	Stecker nicht richtig eingesteckt	Überprüfen Sie, ob der Stecker richtig eingesteckt ist oder ob die Steckdose Strom führt
	Die Bürstenrolle ist mit schwer zu reinigenden Ablagerungen verschmutzt	Bürstenrolle reinigen

Hinweis:

Wenn der obige Leitfaden zur Fehlerbehebung keine Lösung bietet, besuchen Sie unsere Website www.tineco.com für weitere Hilfe.

Garantie

2-JAHRES-GARANTIE

- Gilt nur für Einkäufe bei autorisierten Händlern von Tineco.
- Unterliegt der Einhaltung der in dieser Bedienungsanleitung beschriebenen Anforderungen und weiteren nachfolgend beschriebenen Bedingungen.
- Diese Gewährleistung unterliegt der Gesetzgebung des Landes, in dem der Kauf getätigt wurde. Wir gewähren eine Gewährleistung von 2 Jahren oder eine Gewährleistungsdauer, die durch geltende lokale Gesetze festgelegt ist, je nachdem, welcher Zeitraum länger ist.

DECKUNG

- Ihr Tineco-Gerät hat eine 2-jährige Garantie auf Material- und Verarbeitungsfehler, wenn es für den privaten Haushalt gemäß der Tineco-Bedienungsanleitung verwendet wird. Für Motorzubehör und Batterien, die separat erworben wurden, gilt eine 1-jährige Garantie.
- Diese Garantie bietet Ihnen ohne zusätzliche Kosten alle Arbeitskräfte und Teile, die erforderlich sind, um sicherzustellen, dass Ihr Gerät während des Garantiezeitraums in einwandfreiem Betriebszustand ist.
- Diese Garantie ist nur gültig, wenn das Gerät in dem Land benutzt wird, in dem es verkauft wurde.

KEINE DECKUNG

Tineco haftet nicht für Kosten, Schäden oder Reparaturen, die wie folgt entstanden sind:

- Geräte, die von einem nicht autorisierten Händler gekauft wurden.
- Unvorsichtige Bedienung oder Handhabung, Fehlbedienung, Missbrauch und / oder mangelnde Wartung oder Verwendung, die nicht der Tineco-Bedienungsanleitung entspricht.
- Verwendung des Geräts zu anderen als normalen Haushaltszwecken, z. B. für kommerzielle Zwecke oder zur Vermietung.
- Verwendung von Teilen, die nicht der Tineco-Bedienungsanleitung entsprechen.
- Verwendung von anderen Teilen und Zubehör, die nicht von Tineco hergestellt oder empfohlen wurden.
- Äußere Faktoren, die nicht mit Produktqualität und Benutzung zusammenhängen, wie z. B. Witterungseinflüsse, Änderungen, Unfälle, Stromausfälle, Spannungsspitzen oder höhere Gewalt.
- Reparaturen oder Änderungen, die von unbefugten Personen durchgeführt wurden.
- Blockierungen oder anderes gefährliches Material wurde nicht aus dem Gerät entfernt.
- Normale Abnutzungserscheinungen einschließlich normaler Verschleißteile wie durchsichtiger Behälter, Riemen, Filter, HEPA, Bürste und Netzkabel (oder bei denen äußere Schäden oder Missbrauch diagnostiziert werden), Teppich- oder Bodenschäden, die nicht den Herstellerangaben entsprechen.
- Reduzierung der Entladezeit des Akkus aufgrund von Alterung oder Verwendung des Akkus.

GARANTIEBESCHRÄNKUNGEN

- Alle stillschweigenden Garantien in Bezug auf Ihr Gerät, insbesondere die Gewährleistung der Marktgängigkeit oder der Eignung für einen bestimmten Zweck, sind auf die Dauer dieser Garantie beschränkt.
- Die Garantie gilt nur für den ursprünglichen Besitzer und den Originalakku, eine Übertragung ist ausgeschlossen.
- Diese eingeschränkte Garantie gibt Ihnen bestimmte gesetzliche Rechte. Sie können auch weitere Rechte haben, die sich je nach Region unterscheiden.
- Die Garantie gilt möglicherweise nicht in allen Fällen, abhängig von Faktoren wie der Verwendung des Produkts, dem Ort, an dem das Produkt gekauft wurde oder von wem Sie das Produkt gekauft haben.

Bitte überprüfen Sie die Garantie sorgfältig und wenden Sie sich bei Fragen an den Hersteller.

GARANTIELEISTUNGEN

Registrierung: Wir empfehlen ausdrücklich, dass Sie Ihr Gerät beim Kauf registrieren, indem Sie sich auf unserer offiziellen Website anmelden (www.tineco.com) oder den QR-Code scannen (siehe rechts), um weitere exklusive Vorteile zu genießen. Geben Sie zur Registrierung bitte die vollständige Seriennummer (auf der Rückseite des Geräts) ein.

Ihre Garantieansprüche sind bei Nichtregistrierung Ihres Produkts nicht beeinträchtigt.



Garantieansprüche geltend machen: Bitte bewahren Sie Ihren Kaufbeleg auf. Um unsere eingeschränkte Garantie in Anspruch zu nehmen, müssen Sie Ihre Seriennummer und den Original-Kaufbeleg mit dem Kaufdatum und der Bestellnummer bereitstellen.

Die ganze Arbeit wird von Tineco oder einem autorisierten Kundendienst ausgeführt.

Ersetzte defekte Teile werden Eigentum von Tineco.

Eine Reparatur im Rahmen dieser Garantie verlängert den Zeitraum der Garantie nicht.

Besuchen Sie die Tineco-Website
www.tineco.com
 für professionellen Kundendienst.

CONTENTS

Important Safety Instructions.....	23
Specifications.....	27
Overview.....	28
Accessories.....	30
Operation.....	31
Maintenance.....	36
Troubleshooting.....	39
Warranty.....	40

Important Safety Instructions

SAVE THESE INSTRUCTIONS

Household use only.

For indoor use only.

When using an electrical appliance, basic precautions should always be followed, including the following:

READ ALL INSTRUCTIONS BEFORE USING (THIS APPLIANCE). Failure to follow the warnings and instructions may result in electric shock, fire and/or serious injury.

WARNING – To reduce the risk of fire, electric shock, or injury:

1. This appliance is not intended for use by persons (including children) with reduced physical, sensory or mental capabilities, or lack of experience and knowledge, unless they have been given supervision or instruction concerning use of the appliance by a person responsible for their safety. Children should be supervised to ensure that they do not play with the appliance.
2. Use only indoors, on non-carpeted floor surfaces such as vinyl, tile, sealed wood, etc. Be careful not to run over loose objects or edges of area rugs. Stalling the brush may result in premature belt failure.
3. Do not allow to be used as a toy. Close attention is necessary when used by or near children, pets or plants.
4. Use only as described in this manual. Use only manufacturer's recommended accessories.
5. Do not use with a damaged cord or plug. If appliance has been dropped, damaged, left outdoors, dropped into water, or is not working as it should, return it to a service center.
6. Do not handle charger, including charger plug, and charger terminals with wet hands.
7. Do not put any object into openings. Do not use with any opening blocked; keep free of dust, lint, hair, and anything that may reduce air flow.
8. Keep hair, loose clothing, fingers, and all parts of your body away from openings and moving parts.
9. Use extra care when cleaning on stairs.
10. Do not use to pick up flammable or combustible liquids, such as gasoline, or use in areas where they may be present.
11. Do not pick up anything that is burning or smoking, such as cigarettes, matches, or hot ashes.
12. Do not use without filter.
13. Prevent unintentional activation. Ensure the switch is in the off-position before picking up or carrying the appliance. Carrying the appliance with your finger on the switch or energizing appliance that have the switch on invites accidents.
14. Always switch off the appliance before making any adjustments, changing accessories, or storing the appliance. Such preventive safety measures reduce the risk of starting the appliance accidentally.

15. Charging only with the charging dock specified by Tineco. A charging dock that is suitable for one type of battery pack may create a risk of fire when used with another battery pack.
16. Use appliances only with specifically designated Tineco battery packs. Use of any other battery packs may create a risk of injury and fire.
17. Under abusive conditions, liquid may be ejected from the battery; avoid contact. If contact accidentally occurs, flush with water. If liquid comes into eye contact, seek medical help. Liquid ejected from the battery may cause irritation or burns.
18. Do not use a battery pack or appliance that is damaged or modified. Damaged or modified batteries may exhibit unpredictable behavior resulting in fire, explosion or risk of injury.
19. Do not expose a battery pack or appliance to fire or excessive temperature. Exposure to fire or temperature above 266°F (130°C) may cause an explosion.
20. Follow all charging instructions and do not charge the battery pack or appliance outside of the temperature range specified in the instructions. Charging improperly or at temperatures outside of the specified range may damage the battery and increase the risk of fire.
21. Have servicing performed by a qualified repair person using only identical replacement parts. This will ensure that the safety of the product is maintained.
22. This appliance contains battery cells that are non-replaceable. Do not modify or attempt to repair the appliance or the battery pack except as indicated in the instructions for use and care.
23. Always turn off this appliance before connecting or disconnecting the motorized nozzle.
24. Do not charge or store the appliance outdoors or inside the car. Only charge, store or use the battery in a dry indoor area where the temperature is higher than 39.2°F (4°C) but lower than 104°F (40°C). The charger is for indoor use only.
25. Do not use to pick up ultrafine particles, such as lime, cement, sawdust, gypsum powder, or ashes.
26. Do not use to pick up sharp objects, such as metallic nails, pieces of glass, metal paper clips, or pins.
27. Do not use to pick up hazardous material and chemicals, such as solvent, drain cleaner, strong acids, or strong alkali.
28. Stop using immediately if the appliance is overheating, making unusual noises, producing unusual odors, performing low suction, or leaks electricity.
29. Turn cleaner OFF and disconnect from electrical outlet for long-term storage.
30. Always clean the Dirty Water Tank after each use to avoid potential blockage, which may lead to low suction power, motor overheating, or reduce the service life of the appliance.
31. Store appropriately indoors in a dry place after use.
32. Do not place or submerge appliance in standing water or try to clean flooded areas.
33. All data and technical instructions of this manual are based on results from lab tests of Tineco or designated third parties. The company reserves all rights for final explanations.
34. The plug must be removed from the socket-outlet before cleaning or maintaining the appliance.

35. A hazard may occur if the appliance runs over the supply cord.
36. Do not use the appliance when the water depth is more than 5mm above the surface.
37. Do not unplug by pulling on cord. To unplug, grasp the plug, not the cord.
38. When battery pack is not in use, keep it away from metal objects such as paper clips, coins, keys, nails, screws or other small metal objects that could create a connection between the battery terminals. Short-circuiting the battery terminals may result in burns or a fire.
39. When using the machine folding function, do not place your hands in the folding area of the machine to prevent them from being caught.
40. To reduce the risk of fire and electric shock – Use only Tineco cleaning products intended for use with this machine.
41. Do not leave appliance when plugged in. Unplug from outlet when not in use and before servicing.

Range of Usage

1. The cordless hard floor cleaner is to be used on indoor hard floors, such as vinyl, tile, sealed wood, etc. Use on a rough surface may not get the best performance.
2. Keep your appliance away from heat sources, such as fireplace or heater, to avoid casing deformation.
3. Do not use to pick up flammable or combustible liquids, ultrafine particles, sharp objects, hazardous material, chemicals or anything that is burning or smoking, as described above.

About the Cleaning Solution

1. **WARNING** – To Reduce the Risk of Fire and Electric Shock – Use only Tineco cleaning solution designed for use with this machine.
2. A large amount of cleaning solution entering into the motor may cause damage to the appliance.
3. Add solution as instructed in the Operation section. We recommend using the provided cleaning solution. Do not use the product with acidic, alkaline solution, or any substances harmful to the environment.
4. Keep out of the reach of children. Avoid contact with eyes and skin, otherwise, rinse thoroughly with water. If irritation persist, seek medical advice. If product is swallowed seek medical advice.
5. Dirty water and solution disposal should comply with local environmental regulations.

About the Appliance

1. Do not modify or attempt to repair the appliance except as indicated in the instructions for operating and cleaning.
2. The appliance is only to be used with the power supply provided. The plug must be removed from the socket-outlet before cleaning or appliance maintenance.
3. Use extra care when cleaning on stairs.
4. Ensure that the Power Switch is in the OFF-position before picking up or carrying the appliance. Do not lay flat or lean the appliance so as to prevent dirty water from entering into the motor.

- 5. To avoid being tripped accidentally, please put away the appliance on the charging dock.
- 6. Always install the Dirty Water Tank and Clean Water Tank properly before use.
- 7. Do not allow the appliance or charging dock to get wet to avoid risk of fire or injury caused by a short circuit.
- 8. **WARNING:** For the purposes of charging the battery, only use the detachable power supply(AA2547B) provided with this appliance.

About the Drying & Charging Dock

(Applicable to models with drying function.)

WARNING – Do not immerse in water.

CAUTION – Hot surface. When using avoid contact.

Recycling Instructions according to Battery Law



The rechargeable battery contains materials that are harmful to the environment and must therefore be removed from the device before disposal. The device must be switched off to remove the rechargeable battery. Batteries and rechargeable batteries must not be disposed of in household waste! Every consumer is obliged to hand in all batteries and rechargeable batteries, regardless of whether they contain harmful substances or not, at a collection point in his or her municipality/district or at a retailer, so that they can be disposed of in an environmentally friendly manner. Batteries and rechargeable batteries should only be returned when discharged. Batteries and rechargeable batteries are therefore marked with the symbol left.

Recycling Instructions according to WEEE



Waste electrical and electronic equipment must not be disposed of with household waste! Every consumer is obliged to hand in all appliances at the end of their service life at a collection point in his or her municipality/district or at a retailer so that they can be disposed of properly and in an environmentally friendly manner. The illustration left shows the wheellie bin symbol indicating separate collection of waste electrical and electronic equipment (WEEE).





For EU Countries:

Hereby declare that this product complies with the essential requirements of all relevant directives and regulations applicable in the European Community. The Declaration of Conformity (DoC) can be obtained from our website.

Visit <https://global.tineco.com/compliance/>

Your declaration will be downloaded as a PDF file.

Symbols:

	Read the instruction manual
	For indoor use only
	Direct current
	Alternating current

Specifications

Product (Appliance)	FLOOR ONE i7 FOLD SERIES
Voltage	21.6V \equiv 2500mAh Li-Ion
Rated Power	230W
Charging Time	3-4 hrs
Water Flow Rate	15-40mL/min
CWT Capacity	\approx 0.7L
DWT Capacity	\approx 0.4L
Waterproof	IPX4

Drying & Charging Dock (Applicable to models with drying function.)

Input	220-240V \sim 50-60Hz
Rated Power (charging)	26W
Rated Power (drying)	620W
Output	26V \equiv 1A

*Estimated runtime data was obtained by Tineco Laboratory.

Overview

EN

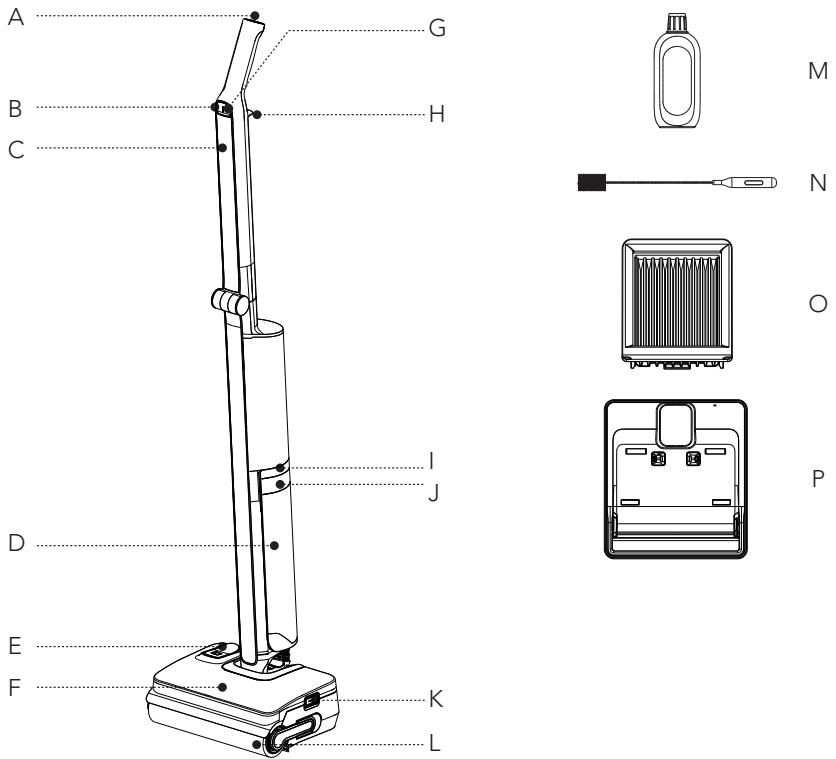

- A. Self-cleaning Button
- B. Mode Switch
- C. Digital Display
- D. Dirty Water Tank (DWT)
- E. Clean Water Inlet
- F. Clean Water Tank (CWT)
- G. Power On/Off
- H. Folding Switch
- I. Dirty Water Tank Release
- J. Dirty Water Tank Handle
- K. Clean Water Tank Release
- L. Brush Roller
- M. Deodorizing & Cleaning Solution
- N. Cleaning Tool
- O. Dry Filter
- P. Drying & Charging Dock

Digital Display

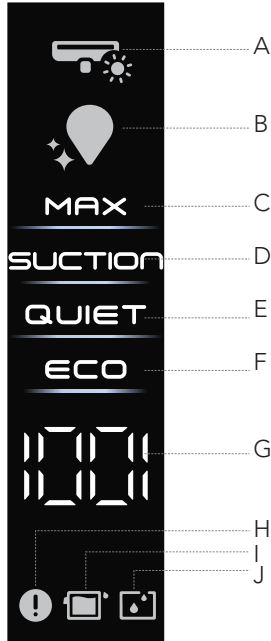

A. Drying Brush Roller Indicator

B. Self-cleaning Icon

C. MAX Mode

D. SUCTION Mode

E. QUIET Mode

F. ECO Mode

G. Battery Level Indicator

H. Trouble Tips

I. DWT Full or Blocked Indicator

J. CWT Empty

Accessories

Note:

Accessories may vary among markets. If you require more accessories, please go to www.tineco.com or store.tineco.com.

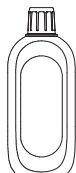

Deodorizing & Cleaning Solution

Removes dirt, grime, grease and tough stains from most types of hard surfaces, like tile, marble, sealed hardwood floors, and more. Always use Tineco solution in your appliance.

Add one bottle cap of solution to each full tank of clean water.

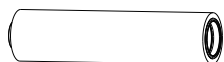

Brush Roller

Soft roller head with bristles can be used to vacuum and wash at the same time. It can be easily cleaned with the self-cleaning function.

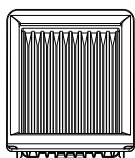

Dry Filter

Dry filter and filter net can block large particles and debris, ensure the appliance's durability.

* Please install the dry filter before use, or it may lead to weak suction.



Cleaning Tool

A full brush to clean the DWT, brush chamber and opening.



The tool also has a bristled end to remove dirt and mud on the roller and DWT.

Operation

Preparing for Use

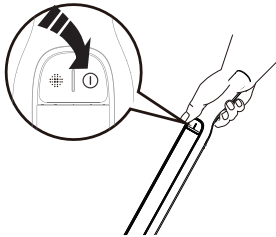
- Before first use, please charge the appliance for 3-4 hours (refer to “Charging Instructions” for details).
- * Based on results from Tineco lab tests. Lab temperature 39.2°F (4°C) ~ 104°F (40°C).



Press the  button and the appliance will start in ECO mode by default. Press it again to turn off the appliance. Switch between ECO, QUIET, SUCTION and MAX modes by pressing the  button.

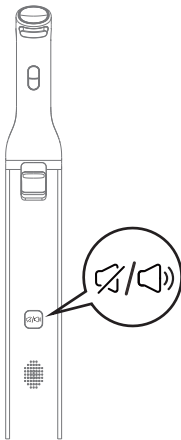

Mute/Language Switch Button

- Short press to adjust the volume.
- Press twice to switch languages (More voice languages will be added, please refer to the actual product for now).

Folding Use

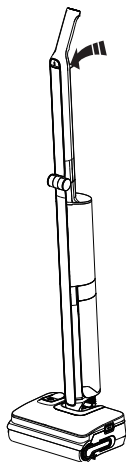

Pull the folding switch to bend the handle of the appliance.

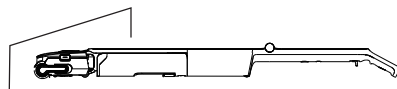

or

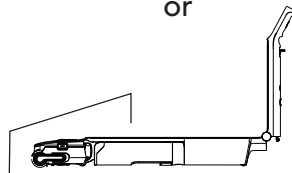

To clean under the bed and furniture, first lay the appliance flat.

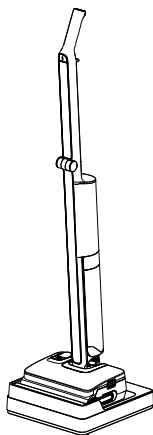

Place the appliance on the charging dock vertically after use for recharge and storage.

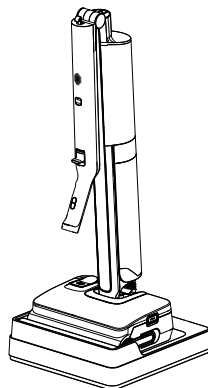

Pull the folding switch to bend the handle for storage.

Note:

- Do not vacuum foamed liquid.
- To vacuum water left on the surface, the appliance will keep running for 3 seconds after powering off.

Filling Clean Water Tank

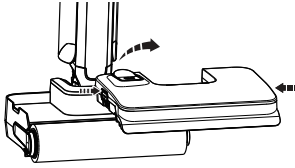

Press the Clean Water Tank release button to remove it from the appliance.

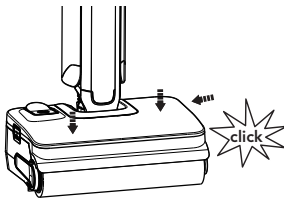

Place the tank back into the appliance. You should hear a click if done correctly.

USE TINECO SOLUTION ONLY

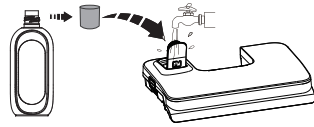

Open the tank cap, and fill with tap water. When deep cleaning is necessary, add one bottle cap of solution to the CWT and tightly close the cap.

Note:

Only use water under 140°F/60°C.
DO NOT USE HOT WATER.

Charging Instructions

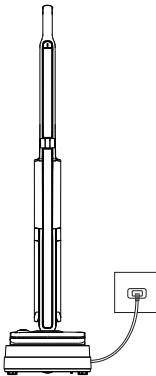

- To charge the appliance, plug in the charging dock and place the appliance on it.
- To avoid tripping hazards, please place the appliance on the charging dock near a wall during charging.

Warning:

- Only charge the appliance with the charger supplied by Tineco.
- During long periods of not being used, the appliance must be charged once every 3 months for optimal performance. It may take 3-4 hours for a full charge.
- Store indoors in a dry place. Do not expose the appliance to sunlight or freezing temperatures. Recommended temperature range: 39.2°F (4°C) ~ 104°F (40°C).

Cleaning Mode Selection

ECO Mode



- Ideal for regular cleaning tasks, effectively removing dirt, dust, and light stains from a variety of floor surfaces.

QUIET Mode



- In ECO mode, press the  button once to enter QUIET mode.
- In QUIET mode, the appliance adjusts its operating parameters to minimize noise while maintaining essential cleaning performance.

SUCTION Mode



- In ECO mode, press the  button twice to enter SUCTION mode.
- In SUCTION mode, the appliance absorbs water. We recommend using this mode on wet surfaces.

MAX Mode



- In ECO mode, press the  button three times to enter MAX mode.
- In MAX mode, the appliance applies max suction power and sprays water/solution for embedded stains.

Note:

Keep sharp objects away from the digital display screen to avoid scratches and scrapes.

Indicator

When in Use



Off: motor malfunction, battery malfunction, charging abnormality.



Indicator blinking: DWT is full or channel has a blockage.



Indicator blinking: CWT is empty.



Indicator blinking: brush roller has a blockage.

Charging Time

- A full charge takes approximately 3-4 hours.
- Estimated data was obtained by Tineco Laboratory using ambient temperatures ranging from 39.2°F (4°C) to 104°F (40°C).

Maintenance

Note:

- For optimal performance and to prevent odors, always **clean** and **dry** DWT, CWT, filters, brush roller **completely** after each use.
- Please make sure each part is installed correctly or the appliance may not work properly.
- Do not soak the appliance or wash it under water.
- Some water may remain in the appliance due to factory inspection.
- After maintenance, place the appliance on the charging dock vertically. Do not expose the appliance to direct sunlight, and store it indoors in a dry place.

Main Body

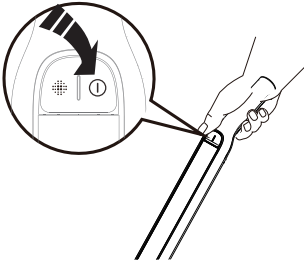

To reduce the risk of injury, switch off before performing maintenance.

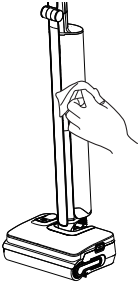

Use a cloth to clean the surface with a neutral detergent. The cloth should be dry to prevent water from entering the appliance.

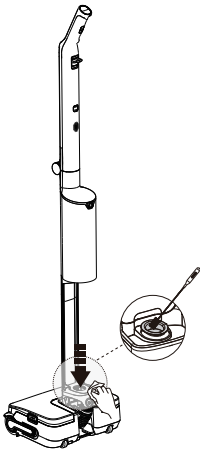

Clean the pipe with a damp cloth or the cleaning tool.

Dirty Water Tank

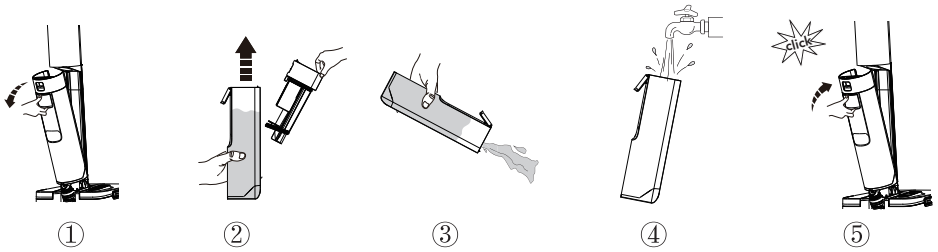

- When dirty water reaches the Max line, the appliance will stop working and show a reminder on the display and play a voice prompt.
- Pull up the tank lid to empty the DWT. Use the cleaning tool to remove remaining debris. Rinse the inside of the DWT and place back into the appliance.

Dry Filter & DWT Lid

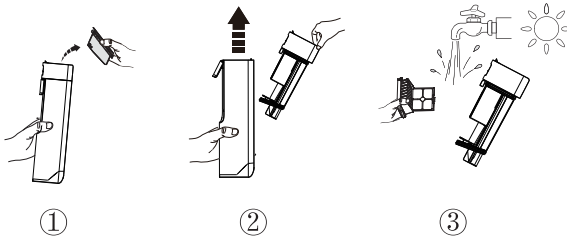

- Grasp both sides of the dry filter and pull upward. Rinse under running water and must be completely dry before recombining with the lid of the DWT.
- * A spare dry filter is provided with your appliance for convenient replacement.

Brush Roller Self-cleaning

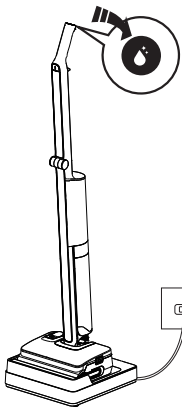

1. Place the appliance on the charging dock after use, then press the self-cleaning button and begin the process.
2. Once completed, you will hear the voice prompt "Self-cleaning completed, please clean the Dirty Water Tank." At this point, the appliance will begin charging.

Note:

- Ensure the charging dock is plugged in and the battery level >30%.
- Before self-cleaning cycle, please clean the DWT and ensure the water level in the CWT >40%.

Brush Roller

EN

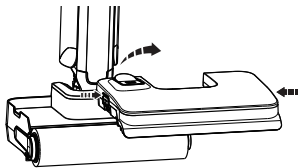

Press the Clean Water Tank release button to remove it from the appliance.

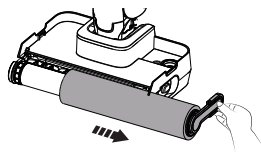

Remove the brush roller by grabbing the brush roller tab and pulling out.

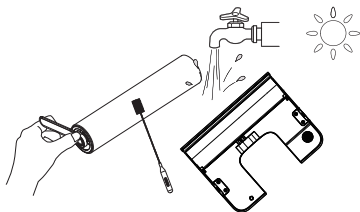

Use the cleaning tool to remove hair and debris wrapped around the roller and rinse the roller and back of the CWT with water. Allow them to dry completely before reinstalling.

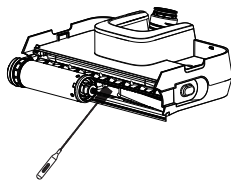

Remove hair and debris from the brush roller chamber and the opening with the cleaning tool.

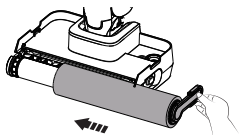



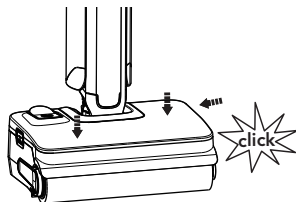

Replace the brush roller by inserting its end into the left side of the holder, then attach the roller tab to the magnetic buckle on the right side to lock into place.



Place the tank back into the appliance. You should hear a click if done correctly.

Troubleshooting

Problem	Possible cause	Solution
The appliance does not turn on	1. No power 2. Auto protection for overheating	1. Charge the appliance 2. Restart after cooling down
Weak suction	The dry filter is not installed, or the dry filter is dirty	Install the dry filter or clean and allow it to dry completely
Trouble Tips in animation 🔊 Voice prompt: Please clean the brush roller	 The brush roller is blocked	Remove blockages
CWT empty in animation 🔊 Voice prompt: Insufficient water in the Clean Water Tank. Please fill up water	 CWT is empty	Refill CWT
DWT full in animation 🔊 Voice prompt: Dirty Water Tank is full. Please empty it	 The dirty water in DWT has reached the MAX line	Empty the dirty water and then reinstall the DWT
All lights off in operation 	Motor malfunction, battery malfunction, charging abnormality	1. Cool the appliance down and restart 2. Make sure the plug is properly inserted
Drying malfunction (Applicable to models with drying function.)	Plug not inserted properly	Check if the plug is properly inserted or if the socket has power
	The brush roller is covered with hard-to-clean debris	Clean the brush roller

Note:

If the above troubleshooting guide fails to provide a solution, please visit our website www.tineco.com for further support.

Warranty

2-YEAR LIMITED WARRANTY

- Only applies to purchases made from authorized retailers of Tineco.
- Is subject to the adherence of the requirements outlined in this instruction manual, and is subject to further conditions outlined below.
- This warranty is governed by and construed under the laws of the country in which the purchase took place. We provide 2-year warranty or a warranty period as stipulated by applicable local law, whichever is longer.

WHAT IS COVERED?

- Your Tineco appliance has a 2-year warranty against original defects in material and workmanship, when used for private household purposes in accordance with the Tineco Instruction Manual. Motorized accessories and battery bought separately come with a 1-year warranty.
- This warranty provides, at no extra cost to you, all labor and parts necessary to ensure your appliance is in proper operating condition during the warranty period.
- This warranty will only be valid if the appliance is used in the country in which it was sold.

WHAT IS NOT COVERED?

Tineco shall not be liable for costs, damages or repairs incurred as a result of:

- Appliances purchased from an unauthorized dealer.
- Careless operation or handling, misuse, abuse and/or lack of maintenance or use not in accordance with the Tineco Instruction Manual.
- Use of the appliance other than for normal domestic purposes, e.g. for commercial or rental purposes.
- Use of parts not in accordance with the Tineco Instruction Manual.
- Use of parts and accessories other than those produced or recommended by Tineco.
- External factors unrelated to product quality and use, such as weather, modifications, accidents, electrical outages, power surges or acts of God.
- Repairs or alterations carried out by unauthorized parties or agents.
- Failing to clear blockage and other hazardous material from the appliance.
- Normal wear and tear, including normal wearing parts, such as clear bin, belt, filter, HEPA, brush bar, and power cord (or where external damage or abuse is diagnosed), carpet or floor damage due to use not in accordance with manufacturer's instructions or failure to turn the brush bar off when necessary.
- Reduction in battery discharge time due to battery age or use.

WARRANTY LIMITATIONS

- Any implied warranties relating to your appliance including but not limited to warranty of merchantability or warranty of fitness for a particular purpose, are limited to the duration of this warranty.
- Warranty coverage applies to the original owner and to the original battery only and is not transferable.
- This limited warranty gives you specific legal rights. You may also have other rights which vary by region.
- Manufacturer's warranties may not apply in all cases, depending on factors such as use of the product, where the product was purchased, or who you purchased the product from. Please review the warranty carefully, and contact the manufacturer if you have any questions.

WARRANTY SERVICE

Register: We highly recommend that upon purchase, you register your appliance by logging into our official website (www.tineco.com) or scanning the QR code (see right) to enjoy more exclusive benefits. To register, please enter the whole serial number (found on the back of the appliance). Failure to register your product won't diminish your warranty rights.



How to Claim: Please retain your proof of purchase. To make a claim under our Limited Warranty, you need to provide your serial number and the original purchase receipt with the purchase date and order number on it.

All work will be carried out by Tineco or its authorized agency.

Any replaced defective parts will become the property of Tineco.

Service under this warranty will not extend the period of this warranty.

Visit Tineco website www.tineco.com
for expert customer service.

CONTENIDO

Medidas importantes de seguridad	43
Especificaciones.....	48
Descripción general	49
Accesorios	51
Funcionamiento.....	52
Mantenimiento	57
Resolución de problemas	60
Garantía	61

Medidas importantes de seguridad

CONSERVE ESTAS INSTRUCCIONES

Solo para uso doméstico.

Solo para uso en interiores.

Al usar aparatos eléctricos, se debe seguir siempre una serie de medidas básicas de seguridad, entre ellas las que se indican a continuación.

LEA TODAS LAS INSTRUCCIONES ANTES DE USAR ESTE APARATO. De no seguir todas las advertencias e instrucciones, se podrían producir descargas eléctricas, incendios o lesiones personales graves.

ADVERTENCIA – Para disminuir el riesgo de incendios, descargas eléctricas o lesiones:

1. El aparato no debe ser utilizado por personas (niños incluidos) con discapacidades físicas, sensoriales o mentales, o con falta de experiencia y conocimientos, a menos que una persona responsable de su seguridad las supervise o les proporcione instrucciones relativas al uso del aparato. Se debe supervisar a los niños para garantizar que no juegan con el aparato.
2. Use el aparato únicamente en interiores, sobre superficies de suelo sin alfombras como vinilo, azulejos, madera barnizada, etc. Tenga cuidado de no pasar por encima de objetos sueltos ni bordes de alfombras. Si el cepillo se atasca, puede producirse un fallo prematuro de la correa.
3. No permita que se utilice el aparato como un juguete. Es necesario vigilar atentamente el aparato cuando lo usen niños o se utilice cerca de niños, mascotas o plantas.
4. Use el aparato solo como se indica en este manual. Use solo accesorios recomendados por el fabricante.
5. No use el aparato si el cable o el enchufe están dañados. Si el aparato se ha caído o dañado, se ha dejado a la intemperie, ha caído al agua o no funciona como debiera, llévelo a un centro de servicio.
6. No manipule el cargador, incluido el enchufe del cargador, ni los terminales del cargador con las manos mojadas.
7. No introduzca ningún objeto en las aberturas. No use el aparato si alguna de sus aberturas está obstruida. Manténgalo libre de polvo, fibras, pelo y cualquier elemento que pudiera reducir el flujo de aire.
8. Mantenga el pelo, la ropa holgada, los dedos y todas las partes del cuerpo alejados de las aberturas y partes móviles.
9. Tenga mucho cuidado al limpiar escaleras.
10. No aspire líquidos inflamables o combustibles, tales como gasolina, ni lo use en lugares donde pudieran estar presentes.
11. No aspire nada que se esté quemando o humeando como, por ejemplo, cigarrillos, cerillas o cenizas.
12. No use el aparato sin el filtro.

13. Evite puestas en marcha accidentales. Verifique que el interruptor está en posición de apagado antes de tomar el aparato o desplazarlo. Llevar el aparato con el dedo en el interruptor o activar el aparato que tiene el interruptor en posición de encendido puede originar accidentes.
14. Apague siempre el aparato antes de realizar ajustes, cambiar accesorios o almacenarlo. Tales medidas preventivas disminuyen el riesgo de poner el aparato en funcionamiento por accidente.
15. Cargue únicamente con la base de carga especificada por Tineco. Una base de carga adecuada para un tipo de batería puede crear riesgo de incendio si se utiliza con otro tipo de batería.
16. Use los aparatos solo con las baterías Tineco especialmente indicadas para ellos. El uso de cualquier otro tipo de batería puede presentar riesgos de incendio y lesiones personales.
17. Si se hace un mal uso de la batería, el líquido de su interior podría salirse. Evite el contacto con ese líquido. Si hubiera un contacto accidental, lávese con agua abundante. Si el líquido entra en contacto con los ojos, solicite ayuda médica. El líquido que sale de la batería puede causar irritación o quemaduras.
18. No use la batería ni el aparato si estuvieran dañados o modificados. Las baterías dañadas o modificadas pueden presentar comportamientos impredecibles y causar un incendio, explosión o riesgo de lesiones personales.
19. No exponga la batería ni el aparato al fuego o al calor excesivo. Su exposición al fuego o a temperaturas superiores a 130 °C puede causar una explosión.
20. Siga todas las instrucciones de carga y no cargue la batería ni el aparato a temperaturas fuera del rango especificado en las instrucciones. Una carga incorrecta o a una temperatura fuera del rango especificado puede dañar la batería y aumentar el riesgo de que se produzca un incendio.
21. Las reparaciones deben ser realizadas por personal cualificado que utilice únicamente piezas de repuesto idénticas a las originales. Esto garantizará que la seguridad del producto se mantenga.
22. Este aparato contiene células de batería no reemplazables. No modifique ni trate de reparar el aparato ni la batería, a excepción de lo indicado en las instrucciones para su uso y cuidados.
23. Apague siempre el aparato antes de conectar o desconectar la boquilla motorizada.
24. No cargue ni guarde el aparato a la intemperie ni dentro de un vehículo. Cargue, guarde o use la batería únicamente en interiores secos donde la temperatura sea superior a 4 °C, pero inferior a 40 °C. El cargador solo es apto para usarse en interiores.
25. No utilice el aparato para recoger partículas ultrafinas, como cal, cemento, serrín, yeso en polvo o cenizas.
26. No utilice el aparato para recoger objetos afilados, como clavos metálicos, trozos de cristal, clips metálicos o alfileres.
27. No utilice el aparato para recoger sustancias químicas y materiales peligrosos, como disolventes, limpiadores de desagües, ácidos fuertes o álcali fuertes.
28. Deje de utilizar el aparato inmediatamente si se sobrecalienta, hace ruidos inusuales, produce olores inusuales, la succión es baja o gotea electricidad.

29. Apague el limpiador y desconéctelo de la toma de corriente para almacenarlo durante un tiempo prolongado.
30. Limpie siempre el depósito de agua sucia después de cada uso para evitar posibles obstrucciones que pudieran provocar una baja potencia de succión, sobrecalentamiento del motor o reducir la vida útil del aparato.
31. Después del uso, guarde el aparato adecuadamente en lugar seco en interiores.
32. No coloque ni sumerja el aparato en agua estancada ni intente limpiar zonas inundadas.
33. Todos los datos e instrucciones técnicas de este manual se basan en resultados de pruebas de laboratorio de Tineco o de terceros designados. La empresa se reserva todos los derechos de explicaciones finales.
34. Se debe desconectar el enchufe de la toma antes de limpiar o realizar el mantenimiento del aparato.
35. Podría presentarse un peligro si el aparato pisa el cable eléctrico.
36. No utilice el aparato si la profundidad del agua es superior a 5 mm por encima de la superficie.
37. No estire del cable para desenchufar el aparato. Agarre del enchufe, no el cable.
38. Cuando no esté usando la batería, manténgala alejada de objetos metálicos, tales como clips, monedas, llaves, clavos, tornillos y otros objetos metálicos pequeños que pudieran crear una conexión entre los terminales de batería. Cortocircuitar los terminales de la batería puede causar quemaduras o un incendio.
39. Cuando utilice la función de plegado de la máquina, no coloque las manos en la zona de plegado de la máquina para evitar que queden atrapadas.
40. Utilice solo productos de limpieza Tineco destinados al uso con esta máquina para reducir el riesgo de incendio y descarga eléctrica.
41. No deje el aparato sin supervisión cuando esté enchufado. Desenchúfelo de la corriente cuando no lo use y antes de repararlo.

Ámbito de empleo

1. El limpiador inalámbrico para suelos duros se debe utilizar en suelos duros interiores, como vinilo, azulejos, madera barnizada, etc. Puede que su uso en superficies rugosas no dé resultados óptimos.
2. Mantenga el aparato alejado de fuentes de calor, como chimeneas o radiadores, para evitar la deformación de la carcasa.
3. No utilice el aparato para recoger líquidos inflamables o combustibles, partículas ultrafinas, objetos afilados, materiales peligrosos, productos químicos o cualquier elemento que esté ardiendo o emita humo, tal como se ha descrito anteriormente.

Acerca de la solución de limpieza

1. **ADVERTENCIA** – Utilice solo una solución de limpieza Tineco destinada al uso con esta máquina para evitar el riesgo de incendio y descarga eléctrica.
2. Si accede al motor una cantidad importante de solución de limpieza, podría dañar el aparato.
3. Añada la solución como se indica en el apartado de Funcionamiento. Es recomendable utilizar la solución de limpieza suministrada. No utilice el producto con una solución ácida o alcalina ni con sustancias nocivas para el medio ambiente.
4. Mantenga el aparato fuera del alcance de los niños. Evitar el contacto con los ojos y la piel y, en caso de suceder, enjuagar con agua abundante. Si la irritación persiste, solicite ayuda a un médico. Si se ingiere el producto, solicite ayuda médica.
5. El agua sucia y la solución deben eliminarse de acuerdo con la normativa medioambiental local.

Acerca del aparato

1. No modifique ni trate de reparar el aparato, a excepción de lo indicado en las instrucciones para su uso y limpieza.
2. El aparato solo debe utilizarse con la fuente de alimentación suministrada. Se debe desconectar el enchufe de la toma antes de limpiar o realizar el mantenimiento del aparato.
3. Tenga mucho cuidado al limpiar escaleras.
4. Verifique que el interruptor de encendido está en posición de apagado antes de tomar el aparato o desplazarlo. No deje el aparato tumbado ni inclinado para evitar que entre agua sucia en el motor.
5. Para evitar tropezar accidentalmente con el aparato, colóquelo en la base de carga.
6. Instale siempre correctamente el depósito de agua sucia y el depósito de agua limpia antes del uso.
7. No permita que el aparato o la base de carga se mojen para evitar el riesgo de incendio o lesiones causadas por un cortocircuito.
8. **ADVERTENCIA:** Para cargar la batería, use únicamente la unidad de suministro extraíble (AA2547B) incluida con este aparato.

Acerca de la base de carga y secado

(Aplicable a modelos con función de secado).

ADVERTENCIA – No lo sumerja en agua.

PRECAUCIÓN – Superficie caliente. Evite el contacto durante el uso.

Instrucciones de reciclado en conformidad con la ley de baterías



La batería recargable contiene materiales dañinos para el medio ambiente y, por tanto, debe retirarse del aparato antes de desecharlo. El aparato debe estar apagado para retirar la batería recargable.

Las baterías y baterías recargables no deben desecharse con los residuos domésticos. Todos los usuarios deben entregar las baterías y baterías recargables, contengan sustancias dañinas o no, en puntos de recogida de su municipio/distrito o a un distribuidor para que puedan ser desechadas de manera respetuosa con el medio ambiente. Las baterías y baterías recargables deben devolverse únicamente descargadas.

Las baterías y baterías recargables están marcadas con el símbolo de la izquierda.

Instrucciones de reciclado en conformidad con la normativa RAEE



Los residuos de aparatos eléctricos y electrónicos recargables no deben desecharse con los residuos domésticos. Todos los usuarios deben entregar los aparatos al final de su vida útil en puntos de recogida de su municipio/distrito o a un distribuidor para que puedan ser desechadas de manera adecuada y respetuosa con el medio ambiente.

La ilustración de la izquierda muestra el símbolo de la papelera con ruedas que indica que los residuos de aparatos eléctricos y electrónicos (RAEE) deben desecharse por separado.

Para países de la UE:

Por la presente declaramos que este producto cumple los requisitos esenciales de todas las directivas y reglamentos pertinentes aplicables en la Comunidad Europea. La Declaración de Conformidad (DoC) puede obtenerse en nuestra página web.

Visite <https://global.tineco.com/compliance/>

Su declaración se descargará en formato PDF.

Símbolos:

	Lea el manual de instrucciones
	Solo para uso en interiores
	Corriente directa
	Corriente alterna

Especificaciones

Producto (aparato)	SERIE FLOOR ONE i7 FOLD
Tensión	21,6 V \equiv 2500 mAh iones de litio
Potencia nominal	230 W
Tiempo de carga	3-4 h
Caudal de agua	15-40 ml/min
Capacidad del DAL	aprox. 0,7 l
Capacidad del DAS	aprox. 0,4 l
Resistente al agua	IPX4

Base de carga y secado (Aplicable a modelos con función de secado).

Entrada	220-240 V~ 50-60 Hz
Potencia nominal (carga)	26 W
Potencia nominal (secado)	620 W
Salida	26 V \equiv 1 A

*Los datos de tiempo de funcionamiento estimados se han obtenido en un laboratorio Tineco.

Descripción general

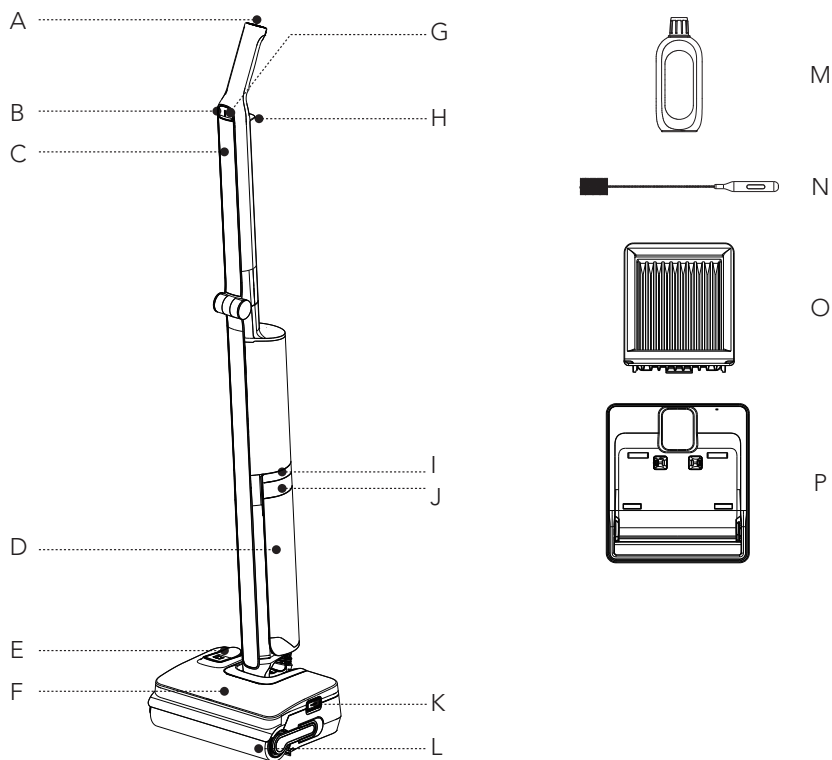

- A. Botón de autolimpieza
- B. Modo interruptor
- C. Pantalla digital
- D. Depósito de agua sucia (DAS)
- E. Entrada de agua limpia
- F. Depósito de agua limpia (DAL)
- G. Encendido/apagado
- H. Interruptor de plegado
- I. Liberación del depósito de agua sucia
- J. Asa del depósito de agua sucia
- K. Liberación del depósito de agua limpia
- L. Cepillo de rodillo
- M. Solución de limpieza y antiolores
- N. Herramienta de limpieza
- O. Filtro seco
- P. Base de carga y secado

Pantalla digital

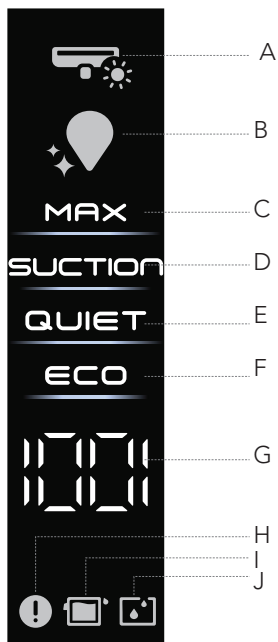

A. Indicador del rodillo del cepillo de secado

B. Icono de autolimpieza

C. Modo MAX

D. Modo SUCTION

E. Modo QUIET

F. Modo ECO

G. Indicador de nivel de batería

H. Consejos para resolver problemas

I. Indicador de DAS lleno o bloqueado

J. DAL vacío

Accesorios

Nota:

Los accesorios pueden variar según el mercado. Si necesita más accesorios, visite www.tineco.com o store.tineco.com.

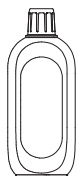

Solución de limpieza y antiolores

Elimina la suciedad, la suciedad adherida, la grasa y las manchas difíciles de casi todas las superficies duras, como azulejos, mármol, suelos de madera dura barnizados, etc.

Utilice siempre la solución Tineco en el aparato.

Añada un tapón de solución a cada depósito lleno de agua limpia.



Cepillo de rodillo

El suave cabezal de rodillo con cerdas se puede utilizar para aspirar y lavar al mismo tiempo. Se puede limpiar fácilmente con la función de autolimpieza.

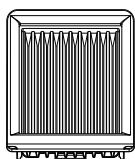

Filtro seco

El filtro seco y la red del filtro pueden bloquear partículas grandes y restos para garantizar la durabilidad del aparato.

* Instale el filtro seco antes de usar el aparato, de lo contrario, podría producirse una succión débil.



Herramienta de limpieza

Un cepillo completo para limpiar el DAS, la cámara del cepillo y la abertura.

La herramienta también tiene un extremo de cerdas para eliminar la suciedad y el barro del rodillo y del DAS.

Funcionamiento

Preparación para el uso

- Antes de utilizar el aparato por primera vez, cárguelo de 3-4 horas (consulte "Instrucciones de carga" para obtener más información).
- * Basado en los resultados de las pruebas de laboratorio de Tineco. Temperatura de laboratorio: 4 °C-40 °C.

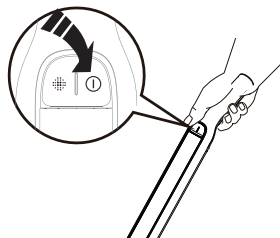

Si pulsa el botón ① el aparato se iniciará en el modo ECO de forma predeterminada. Púlselo de nuevo para apagar el aparato. Para cambiar entre los modos ECO, QUIET, SUCTION y MAX, pulse el botón .

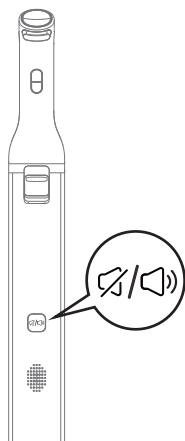

Botón de Silencio/Cambio de idioma

- Pulsación corta para ajustar el volumen.
- Pulse dos veces para cambiar de idioma (se añadirán más idiomas de voz, por ahora consulte el producto real).

Uso plegado

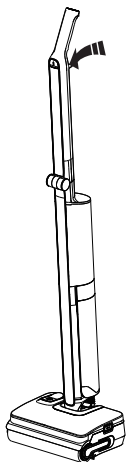

Tire del interruptor plegable para doblar el mango del aparato.

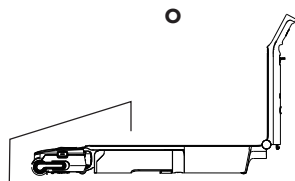
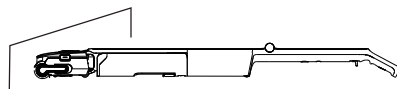

Para limpiar debajo de la cama y los muebles, primero coloque el aparato en posición horizontal.

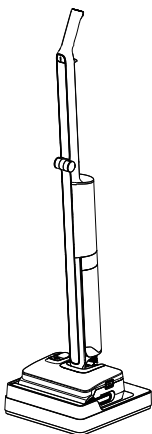

Después del uso, coloque el aparato en la base de carga en vertical para recargarlo y guardarlo.

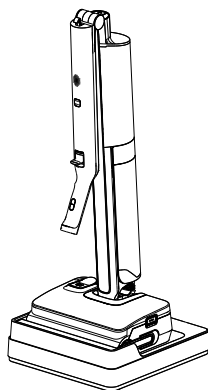

Tire del interruptor plegable para doblar el mango y guardarlo.

Nota:

- No aspire líquidos con espuma.
- Para aspirar el agua que queda en la superficie, el aparato seguirá funcionando 3 segundos después de la desconexión.

Llenado del depósito de agua limpia

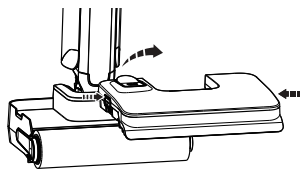

Pulse el botón de liberación del depósito de agua limpia para sacarlo del aparato.

UTILICE SOLO LA SOLUCIÓN DE TINECO

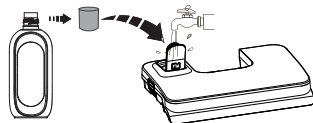

Abra el tapón del depósito y llénelo con agua del grifo. Cuando sea necesario realizar una limpieza a fondo, añada un tapón de solución al DAL y cierre bien el tapón.

Nota:

Utilice únicamente agua a menos de 60 °C.
NO UTILICE AGUA CALIENTE.

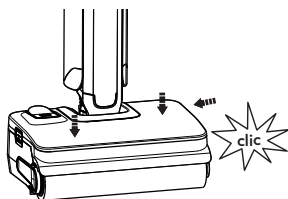

Vuelva a colocar el depósito en el aparato. Cuando lo haga correctamente se escuchará un chasquido.

Instrucciones de carga

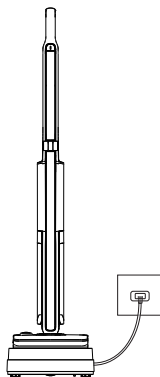

- Para cargar el aparato, enchufe la base de carga y coloque el aparato sobre ella.
- Para evitar tropiezos, durante la carga, coloque el aparato en la base de carga cerca de una pared.

⚠ Advertencia:

- Cargue el aparato únicamente con el cargador suministrado por Tineco.
- Si el aparato va a estar mucho tiempo sin ser utilizado, cárguelo una vez cada 3 meses para un rendimiento óptimo. La carga completa puede tardar 3-4 horas (media hora por encima o por debajo).
- Guarde el aparato en un lugar seco y en interiores. No exponga el aparato a la luz directa del sol ni a temperaturas por debajo de cero grados. Rango de temperaturas recomendado: 4 °C-40 °C.

Selección del modo de limpieza

Modo ECO



- Ideal para tareas de limpieza regular, eliminando eficazmente la suciedad, el polvo y las manchas ligeras de una variedad de superficies del suelo.

Modo QUIET



- En modo ECO, pulse una vez el botón  para acceder al modo QUIET.
- En el modo QUIET, el aparato ajusta sus parámetros de funcionamiento para minimizar el ruido sin perder rendimiento de limpieza.

Modo SUCTION



- En modo ECO, pulse dos veces el botón  para acceder al modo SUCTION.
- En modo SUCTION, el aparato absorberá agua. Se recomienda usar este modo en superficies húmedas.

Modo MAX



- En modo ECO, pulse tres veces el botón  para acceder al modo MAX.
- En el modo MAX, el aparato aplica la máxima potencia de aspiración y pulveriza agua/solución para las manchas incrustadas.

Nota:

Mantenga los objetos afilados alejados de la pantalla digital para evitar arañazos y rasguños.

Indicador

Durante el uso



Apagado: mal funcionamiento del motor, mal funcionamiento de la batería, anomalía de carga.



Indicador parpadeante: el DAS está lleno o el canal está bloqueado.



Indicador parpadeante: el DAL está vacío.



Indicador parpadeante: el cepillo de rodillo tiene una obstrucción.

Tiempo de carga

- Una carga completa tarda unas 3-4 horas.
- Los datos estimados se han obtenido en un laboratorio Tineco con temperaturas ambiente de entre 4 °C y 40 °C.

Mantenimiento

Nota:

- Para un rendimiento óptimo y evitar olores, **limpie** y **seque** siempre el DAS, el DAL, los filtros, el cepillo de rodillo **completamente** después de cada uso.
- Asegúrese de que todas las piezas están colocadas correctamente, ya que de lo contrario es posible que el aparato no funcione correctamente.
- No empape el aparato ni lo lavo bajo agua.
- Podría quedar agua en el aparato debido a la inspección de fábrica.
- Después del mantenimiento, coloque el aparato en la base de carga y en posición vertical. No exponga el aparato a la luz solar directa y guárdelo en un lugar seco y cerrado.

Cuerpo principal

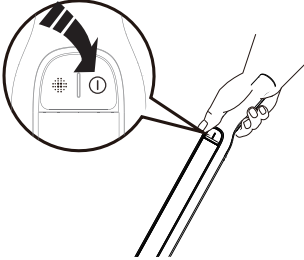

Para reducir el riesgo de lesiones, apague el aparato antes de realizar el mantenimiento.

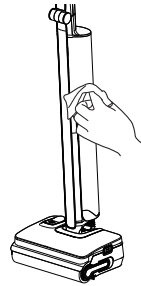

Utilice un paño para limpiar la superficie con un detergente neutro. El paño debe estar seco para evitar que entre agua en el aparato.

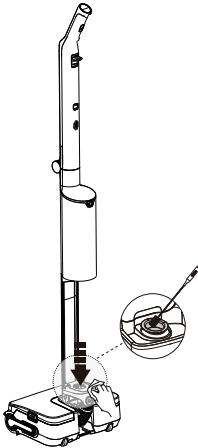

Limpie el tubo con un paño húmedo o con la herramienta de limpieza.

Depósito de agua sucia

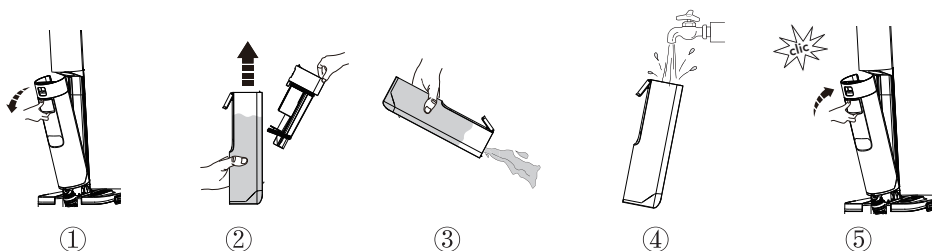

- Cuando el agua sucia llega a la línea de nivel máximo, el aparato deja de funcionar, muestra un recordatorio en la pantalla y reproduce un aviso de voz.
- Tire hacia arriba de la tapa del depósito para vaciar el DAS. Utilice la herramienta de limpieza para eliminar los residuos restantes. Enjuague el interior del DAS y vuelva a colocarlo en el aparato.

Filtro seco y tapa del DAS

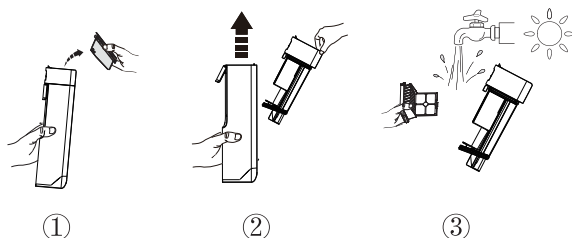

- Sujete ambos lados del filtro seco y tire hacia arriba. Enjuáguelo bajo el grifo y asegúrese de que está completamente seco antes de volver a combinarlo con la tapa del DAS.
- * El aparato incluye un filtro seco de repuesto para facilitar su sustitución.

Autolimpieza del cepillo de rodillo

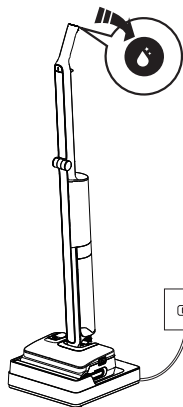

1. Coloque el aparato en la base de carga después de usarlo, luego presione el botón de autolimpieza y comience el proceso.
2. Una vez finalizado, oír el mensaje de voz para indicar que la autolimpieza está finalizada y que debe limpiar el depósito de agua sucia. En ese momento, el aparato comenzará a cargarse.

Nota:

- Compruebe que la base de carga esté enchufada y el nivel de batería sea >30 %.
- Antes del ciclo de autolimpieza, limpie el depósito de agua sucia y asegúrese de que el nivel de agua del depósito de agua limpia supera el 40 %.

Cepillo de rodillo

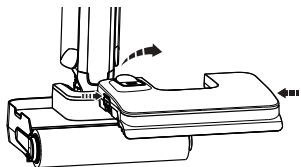

Pulse el botón de liberación del depósito de agua limpia para sacarlo del aparato.

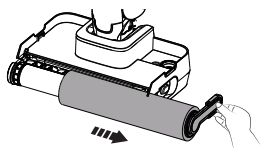

Para retirar el cepillo de rodillo, sujete la lengüeta del cepillo de rodillo y tire hacia fuera.

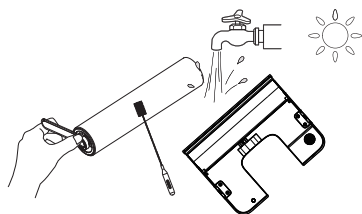

Utilice la herramienta de limpieza para eliminar el pelo y los residuos que envuelven el rodillo y enjuague el rodillo y la parte posterior del DAL con agua. Deje que se sequen completamente antes de volver a instalarlos.

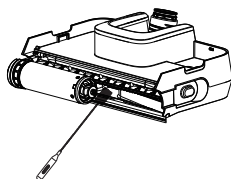

Elimine el pelo y la suciedad de la cámara del cepillo de rodillo y de la abertura con una herramienta de limpieza.

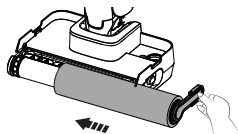



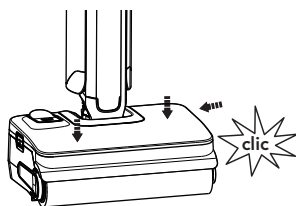



Para volver a colocar el cepillo de rodillo, inserte el extremo izquierdo del asa y, a continuación, acople la pestaña del rodillo a la hebilla magnética del lado derecho para bloquearla.



Vuelva a colocar el depósito en el aparato. Cuando lo haga correctamente se escuchará un chasquido.

Resolución de problemas

ES

Problema	Posible causa	Solución
El aparato no se enciende	1. No tiene suministro eléctrico 2. Protección automática para sobrecalentamiento	1. Cargue el aparato 2. Vuélvalo a encender una vez frío
Succión débil	El filtro seco no está instalado o está sucio	Instale el filtro seco o límpielo y déjelo secar completamente
Consejos para resolver problemas en animación  Aviso de voz: Limpie el cepillo de rodillo	 El cepillo de rodillo está obstruido	Retire las obstrucciones
Animación de DAL vacío  Aviso de voz: Agua insuficiente en el depósito de agua limpia. Llene con agua	 DAL vacío	Rellenar DAL
Animación de DAS lleno  Aviso de voz: El depósito de agua sucia está lleno. Vacíelo	 El agua sucia del DAS ha alcanzado la línea MAX	Vacíe el agua sucia y vuelva a colocar el DAS
Todas las luces están apagadas	 Mal funcionamiento del motor, mal funcionamiento de la batería, anomalía de carga	1. Enfríe el aparato y vuelva a encenderlo 2. Asegúrese de que el enchufe está bien insertado
Mal funcionamiento del secado (Aplicable a modelos con función de secado).	Enchufe mal insertado	Compruebe si el enchufe está bien insertado o si la toma de corriente tiene corriente
	El rodillo del cepillo está cubierto de residuos difíciles de limpiar	Limpie el cepillo de rodillo

Nota:

Si la guía de resolución de problemas no incluye una solución, visite nuestro sitio web www.tineco.com para recibir más ayuda.

Garantía

GARANTÍA LIMITADA DE 2 AÑOS

- Solo se aplica a las compras realizadas a minoristas autorizados de Tineco.
- Está sujeta al cumplimiento de los requisitos descritos en este manual de instrucciones y otras condiciones descritas a continuación.
- Esta garantía se rige e interpreta según las leyes del país en el que se realizó la compra. Ofrecemos una garantía de 2 años o un periodo de garantía según lo estipulado por la ley local aplicable, el que sea más largo.

¿CUÁL ES LA COBERTURA?

- El aparato Tineco tiene una garantía de 2 años contra defectos originales en materiales y mano de obra, cuando se usa para fines domésticos privados de acuerdo con el manual de instrucciones de Tineco. Los accesorios motorizados y la batería comprados por separado tienen una garantía de 1 año.
- Esta garantía proporciona, sin coste adicional, toda la mano de obra y las piezas necesarias para garantizar que el aparato se encuentre en buenas condiciones de funcionamiento durante el período de garantía.
- Esta garantía solo será válida si el aparato se utiliza en el país donde se vendió.

¿QUÉ QUEDA FUERA DE LA COBERTURA?

Tineco no será responsable de los costes, daños o reparaciones incurridos como resultado de:

- Aparatos adquiridos en un distribuidor no autorizado.
- Mala manipulación o manipulación descuidada, mal uso, abuso o falta de mantenimiento, así como usos no conformes con el manual de instrucciones de Tineco.
- Uso del aparato para otros fines que no sean fines domésticos normales, por ejemplo, para fines comerciales o de alquiler.
- Uso de piezas no conformes con el manual de instrucciones de Tineco.
- Uso de piezas y accesorios distintos a los producidos o recomendados por Tineco.
- Factores externos no relacionados con la calidad y el uso del producto, como el clima, modificaciones, accidentes, apagones, picos de tensión o causas naturales.
- Reparaciones o alteraciones realizadas por personas o agentes no autorizados.
- No realizar la retirada de obstrucciones y otros materiales peligrosos del aparato.
- Desgaste normal, incluidas las piezas de desgaste normal, como el recipiente transparente, la correa, el filtro, el filtro HEPA, la barra de cepillo y el cable de alimentación (o por daños o abusos externos identificados), daños en las alfombras o en el suelo por uso indebido o no conforme con las instrucciones del fabricante.
- Reducción del tiempo de descarga de la batería debido a su uso o antigüedad.

LIMITACIONES DE GARANTÍA

- Cualquier garantía implícita relacionada con el aparato, incluidas, entre otras, la garantía de comerciabilidad o la garantía de adecuación para un propósito particular, se limita a la duración de esta garantía.
- La cobertura de la garantía se aplica únicamente al propietario original y a la batería original; no es transferible.
- Esta garantía limitada le otorga derechos legales específicos. También puede tener otros derechos que varían según la región.
- Es posible que las garantías del fabricante no se apliquen en todos los casos, dependiendo de factores como el uso del producto, el lugar donde se compró el producto o a quién se compró. Revise la garantía cuidadosamente y contacte con el fabricante si tiene alguna pregunta.

GARANTÍA Y SERVICIO

Registro: Le recomendamos encarecidamente que registre el aparato al comprarlo en el sitio web oficial de Tineco (www.tineco.com) o escaneando el código QR (consulte a la derecha) para disfrutar de más beneficios exclusivos. Para registrarlo, introduzca todo el número de serie (se encuentra en la parte posterior del aparato). No registrar el aparato no implica pérdida de derechos de garantía.



Cómo hacer una reclamación: Conserve el recibo de compra. Para realizar una reclamación bajo su garantía limitada, debe enviar el número de serie y el recibo original de compra con la fecha de compra y el número de pedido.

Todo trabajo será responsabilidad de Tineco o de algún agente autorizado.

Cualquier pieza defectuosa reemplazada pasará a ser propiedad de Tineco.

El servicio bajo esta garantía no extenderá el período de esta garantía.

Visite la página web de Tineco
www.tineco.com
para recibir ayuda experta.

SOMMAIRE

Consignes de sécurité importantes	64
Spécifications	69
Présentation	70
Accessoires	72
Fonctionnement	73
Entretien	78
Guide de dépannage	81
Garantie	82

Consignes de sécurité importantes

CONSERVEZ CES INSTRUCTIONS

Usage domestique exclusivement.

Cet appareil est conçu pour un usage en intérieur uniquement.

Lorsque vous utilisez un appareil électrique, veuillez respecter les précautions de sécurité élémentaires, notamment celles indiquées ci-dessous :

LISEZ TOUTES LES INSTRUCTIONS AVANT L'UTILISATION (DE CET APPAREIL). Le non-respect des consignes de sécurité et des instructions peut provoquer une décharge électrique, un incendie et/ou des blessures graves.

AVERTISSEMENT – Afin de réduire le risque d'incendie, de décharge électrique ou de blessures corporelles :

1. Cet appareil n'est pas destiné à être utilisé par des personnes (y compris les enfants) avec des capacités physiques, sensorielles ou mentales limitées, ou manquant d'expérience et/ou de connaissances, sauf si elles sont surveillées ou ont reçu des instructions concernant l'utilisation de l'appareil par une personne responsable de leur sécurité. Les enfants doivent être surveillés pour s'assurer qu'ils ne jouent pas avec l'appareil.
2. Veillez à uniquement utiliser l'appareil en intérieur, sur des sols dépourvus de moquette, par exemple en vinyle, en carrelage, en parquet, etc. Veillez à ne pas passer sur des objets non fixés ni sur les bords de tapis. Le blocage de la brosse peut entraîner une défaillance prématurée de la courroie.
3. Cet appareil ne doit pas servir de jouet. Une attention particulière est nécessaire lorsque l'aspirateur est utilisé près d'enfants, d'animaux domestiques ou de plantes.
4. Utilisez l'appareil uniquement de la manière décrite dans ce manuel. Utilisez exclusivement les accessoires recommandés par le constructeur.
5. N'utilisez pas l'appareil si son câble d'alimentation ou sa prise est endommagé. Si l'appareil est tombé, est endommagé, a été laissé à l'extérieur ou en contact avec de l'eau ou ne fonctionne pas correctement, retournez-le à un centre d'entretien.
6. Ne manipulez pas le chargeur, y compris la prise et/ou les bornes du chargeur, les mains mouillées.
7. N'insérez aucun objet dans les ouvertures. N'utilisez pas l'appareil si l'une des ouvertures est obstruée. Veillez à éviter l'accumulation dans les ouvertures de tout ce qui pourrait diminuer le flux d'air (poussières, peluches, poils, etc.).
8. Gardez les cheveux, les vêtements amples, les doigts et autres parties du corps éloignés des ouvertures et des pièces en mouvement.
9. Soyez particulièrement vigilant(e) en passant l'aspirateur dans les escaliers.
10. N'utilisez pas cet appareil pour aspirer des liquides combustibles ou inflammables, comme de l'essence, et ne passez pas l'aspirateur dans une pièce où se trouvent de tels liquides.

11. Ne passez en aucun cas l'aspirateur sur des objets brûlants ou incandescents, comme des cigarettes, des allumettes ou des cendres chaudes.
12. Ne faites pas fonctionner cet appareil sans le filtre.
13. Évitez la mise en marche accidentelle. Vérifiez que l'interrupteur marche/arrêt est en position d'arrêt avant de saisir l'appareil ou de le porter. Transporter l'appareil avec un doigt sur l'interrupteur ou le brancher sur une alimentation électrique alors que son interrupteur est en position de marche favorise les accidents.
14. Éteignez toujours l'appareil avant d'effectuer un réglage, de changer un accessoire ou de ranger l'appareil. Ces mesures de sécurité permettent de réduire les risques de démarrage accidentel de l'appareil.
15. Charger uniquement avec la station de recharge spécifiée par Tineco. Une station de recharge adaptée à un seul type de batterie peut présenter un risque d'incendie s'il est utilisé avec une batterie différente.
16. Utilisez cet appareil uniquement avec des batteries Tineco spécialement conçues pour cet usage. L'utilisation de toute autre batterie peut créer un risque de blessures et d'incendie.
17. Si la batterie est soumise à des conditions abusives, du liquide peut s'en échapper. Évitez tout contact avec ce liquide. En cas de contact accidentel, rincez à grande eau. Si du liquide entre en contact avec les yeux, consultez un médecin. Le liquide qui s'échappe de la batterie peut provoquer des irritations ou des brûlures.
18. N'utilisez pas l'appareil si la batterie ou l'appareil lui-même est endommagé ou modifié. Les batteries modifiées ou endommagées peuvent produire un fonctionnement imprévisible pouvant provoquer un incendie, une explosion ou un risque de blessure.
19. N'exposez pas la batterie ou l'appareil à des flammes ou à une température excessive. L'exposition au feu ou à des températures supérieures à 130 °C peut provoquer une explosion.
20. Respectez toutes les instructions de recharge. Ne rechargez pas la batterie ou l'appareil quand la température ambiante est hors de la plage spécifiée dans les instructions. Une recharge incorrecte ou recharger une batterie sous des températures hors de la plage spécifiée peut endommager la batterie et accroître le risque d'incendie.
21. Faites réparer votre appareil par un réparateur qualifié qui ne devra utiliser que des pièces de rechange identiques. Cela garantira une utilisation sûre de l'appareil.
22. Cet appareil contient des éléments de batterie non remplaçables. Ne modifiez pas et n'essayez pas de réparer l'appareil ou la batterie sans suivre les instructions d'utilisation et d'entretien.
23. Éteignez toujours cet appareil avant de brancher ou de débrancher l'embout motorisé.
24. Ne chargez et ne rangez pas l'appareil en plein air ou à l'intérieur d'une voiture. Chargez, stockez ou utilisez la batterie uniquement dans une zone intérieure sèche où la température est supérieure à 4 °C, mais inférieure à 40 °C. Le chargeur est conçu exclusivement pour une utilisation en intérieur.
25. N'utilisez pas l'appareil pour ramasser des particules ultra-fines telles que la chaux, le ciment, la sciure de bois, la poudre de gypse ou les cendres.
26. N'utilisez pas l'appareil pour ramasser des objets pointus, tels que des clous métalliques, des morceaux de verre, des trombones métalliques ou des épingles.

27. N'utilisez pas l'appareil pour ramasser des matières dangereuses et des produits chimiques, tels que des solvants, des produits de nettoyage pour vidange, des acides forts ou des alcalis puissants.
28. Cessez immédiatement d'utiliser l'appareil en cas de surchauffe, de bruits inhabituels, de mauvaises odeurs, de faible aspiration ou de fuite d'électricité.
29. Éteignez le nettoyeur et débranchez-le de la prise électrique avant de le ranger pour une longue période.
30. Nettoyez toujours le réservoir d'eau sale après chaque utilisation afin d'éviter tout blocage, ce qui peut entraîner une faible puissance d'aspiration, une surchauffe du moteur et une réduction de la durée de vie de l'appareil.
31. Après utilisation, rangez l'appareil en intérieur, à l'abri de l'humidité.
32. Ne posez pas et ne plongez pas l'appareil dans de l'eau stagnante et n'essayez pas de nettoyer les zones inondées.
33. Toutes les données et instructions techniques de ce manuel sont basées sur les résultats des tests effectués en laboratoire par Tineco ou des tiers désignés. La société se réserve tous les droits pour les explications finales.
34. La fiche doit être retirée de la prise avant tout nettoyage ou entretien de l'appareil.
35. Un accident peut se produire si l'appareil passe sur le cordon d'alimentation.
36. N'utilisez pas l'appareil si la surface à nettoyer est couverte par plus de 5 mm d'eau.
37. Ne débranchez pas l'appareil en tirant sur le cordon. Pour débrancher, saisissez la fiche, pas le cordon.
38. Lorsque la batterie n'est pas utilisée, tenez-la éloignée des objets métalliques tels que trombones, pièces de monnaie, clés, clous, vis ou autres petits objets métalliques qui pourraient créer une connexion entre les bornes de la batterie. Court-circuiter les bornes de batterie peut provoquer des brûlures ou un incendie.
39. Lorsque vous utilisez la fonction de pliage de la machine, ne placez pas vos mains dans sa zone de pliage afin d'éviter de les coincer.
40. Pour réduire le risque d'incendie et d'électrocution – Utilisez uniquement des produits de nettoyage Tineco destinés à être utilisés avec cette machine.
41. N'abandonnez pas l'appareil lorsqu'il est branché. Débranchez-le de la prise lorsqu'il n'est pas utilisé et avant son entretien.

Applications

1. Ce nettoyeur de sol sans fil doit être utilisé sur les sols durs en intérieur, tels que le vinyle, le carrelage, le parquet, etc. L'utilisation sur une surface rugueuse ne permet pas d'obtenir les meilleures performances.
2. Tenez votre appareil à l'écart des sources de chaleur, telles que la cheminée ou le chauffage, afin d'éviter toute déformation du boîtier.
3. N'utilisez pas l'appareil pour ramasser des liquides inflammables ou combustibles, des particules ultra-fines, des objets pointus, des matières dangereuses, des produits chimiques ou tout autre produit brûlant ou fumant, comme décrit ci-dessus.

À propos de la solution de nettoyage

1. **AVERTISSEMENT** – Pour réduire le risque d'incendie et d'électrocution – Utilisez uniquement la solution de nettoyage Tineco destinée à être utilisée avec cette machine.
2. Une grande quantité de solution de nettoyage pénétrant dans le moteur peut endommager l'appareil.
3. Ajoutez la solution comme indiqué dans la section Fonctionnement. Nous vous recommandons d'utiliser la solution de nettoyage fournie. N'utilisez pas le produit avec une solution acide, alcaline ou toute substance nocive pour l'environnement.
4. Tenir hors de portée des enfants. Éviter le contact avec les yeux et la peau, sinon rincer abondamment à l'eau. Consulter un médecin si l'irritation persiste. En cas d'ingestion du produit, consulter immédiatement un médecin.
5. La mise au rebut de l'eau sale et de la solution doit être conforme aux réglementations environnementales locales.

À propos de l'appareil

1. Ne modifiez pas et n'essayez pas de réparer l'appareil sauf comme indiqué dans les instructions de fonctionnement et de nettoyage.
2. L'appareil doit uniquement être utilisé avec l'alimentation électrique fournie. La fiche doit être retirée de la prise avant tout nettoyage ou entretien de l'appareil.
3. Soyez particulièrement vigilant(e) en passant l'aspirateur dans les escaliers.
4. Vérifiez que l'interrupteur marche/arrêt est en position d'arrêt avant de saisir l'appareil ou de le porter. Ne posez pas l'appareil à l'horizontale et ne le penchez pas afin d'éviter que de l'eau sale ne pénètre dans le moteur.
5. Pour éviter tout risque de trébuchement, veuillez ranger l'appareil sur la station de recharge.
6. Installez toujours correctement le réservoir d'eau sale et le réservoir d'eau propre avant l'utilisation.
7. Veillez à ne pas mouiller l'appareil ou la station de recharge afin d'éviter tout risque d'incendie ou de blessure causé par un court-circuit.
8. **AVERTISSEMENT** : Pour recharger la batterie, utilisez uniquement l'unité d'alimentation détachable (AA2547B) fournie avec cet appareil.

À propos de la station de séchage et de recharge

(Applicable aux modèles avec fonction de séchage.)

AVERTISSEMENT – Il est interdit d'immerger cet appareil dans l'eau.

MISE EN GARDE – Surface chaude. Lors de l'utilisation, évitez tout contact.

Instructions de recyclage conformément à la loi sur les piles et les batteries



Les piles rechargeables contiennent des matériaux nuisibles à l'environnement. Elles doivent donc être retirées de l'appareil avant l'élimination de celui-ci. Il faut éteindre l'appareil avant de retirer les piles rechargeables.

Les batteries et les piles rechargeables ne doivent pas être jetées avec les ordures ménagères ! Tout consommateur est tenu de remettre toutes les batteries et piles rechargeables, qu'elles contiennent ou non des substances nocives, à un point de collecte dans sa municipalité/son district ou chez un détaillant, afin qu'elles puissent être éliminées d'une manière respectueuse de l'environnement. Les piles et les batteries rechargeables ne doivent être retournées que lorsqu'elles sont déchargées.

Les piles et batteries rechargeables comportent le symbole figurant à gauche.

FR

Instructions de recyclage selon la DEEE



Les déchets d'équipements électriques et électroniques ne doivent pas être éliminés avec les ordures ménagères ! Tout consommateur est tenu de remettre tous les appareils à la fin de leur durée de vie utile à un point de collecte dans sa municipalité/son district ou chez un détaillant afin qu'ils puissent être éliminés de manière appropriée et respectueuse de l'environnement.

L'illustration de gauche montre le symbole de la trémie indiquant la collecte séparée des déchets d'équipements électriques et électroniques (DEEE).

Pour les pays de l'UE uniquement :

Nous déclarons par la présente que ce produit est conforme aux exigences essentielles de toutes les directives et de tous les règlements applicables dans la Communauté européenne. La déclaration de conformité (DdC) peut être obtenue sur notre site web.

Visitez le site <https://global.tineco.com/compliance/>

Votre déclaration sera téléchargée au format PDF.

Symboles :

	Lire le manuel d'instructions
	Cet appareil est conçu pour un usage en intérieur uniquement
	Courant continu
	Courant alternatif

Spécifications

Produit (appareil)	SÉRIE FLOOR ONE i7 FOLD
Tension	21,6 V \equiv Li-ion de 2 500 mAh
Puissance d'alimentation	230 W
Durée de la recharge	3 à 4 heures
Débit d'eau	15-40 ml/min.
Capacité du REP	environ 0,7 L
Capacité du RES	environ 0,4 L
Étanchéité	IPX4

Station de séchage et de recharge

(applicable aux modèles avec fonction de séchage.)

Entrée	220-240 V~ 50-60 Hz
Puissance nominale (charge)	26 W
Puissance nominale (séchage)	620 W
Sortie	26 V \equiv 1 A

*Les estimations de l'autonomie ont été obtenues par un laboratoire Tineco.

Présentation

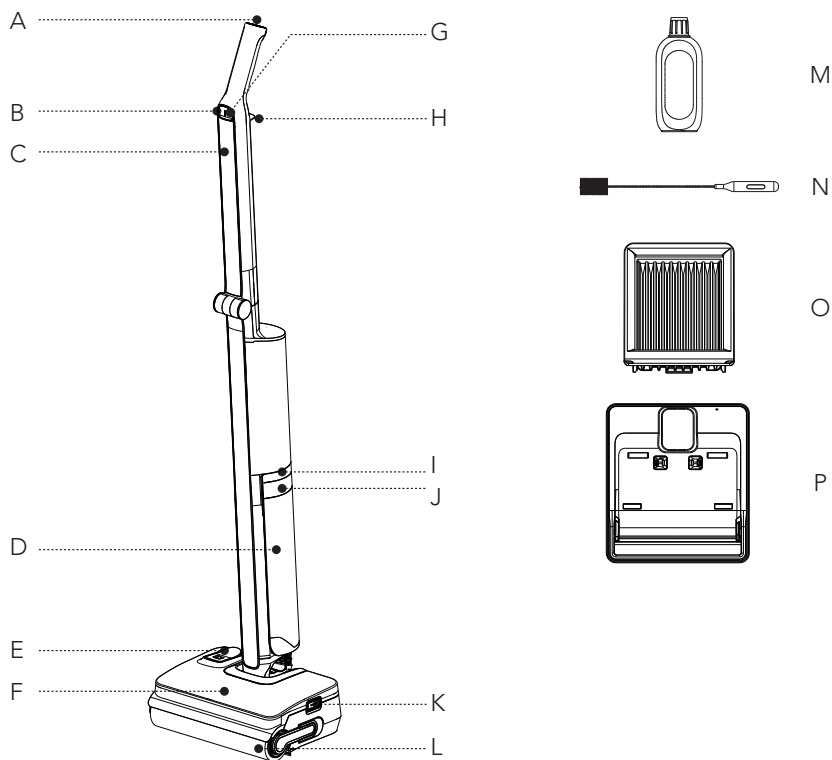

- A. Bouton de nettoyage automatique
- B. Sélecteur de mode
- C. Affichage numérique
- D. Réservoir d'eau sale (RES)
- E. Entrée d'eau propre
- F. Réservoir d'eau propre (REP)
- G. Marche/arrêt
- H. Bouton de pliage
- I. Déverrouillage du réservoir d'eau sale

- J. Poignée du réservoir d'eau sale
- K. Déverrouillage du réservoir d'eau propre
- L. Rouleau brosse
- M. Solution de nettoyage et de désodorisation
- N. Outil de nettoyage
- O. Filtre sec
- P. Station de séchage et de recharge

Affichage numérique

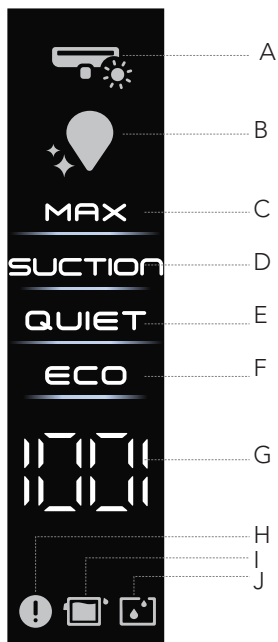

A. Indicateur du séchage du rouleau brosse

B. Icône de nettoyage automatique

C. Mode MAX

D. Mode SUCTION

E. Mode QUIET

F. Mode ECO

G. Voyant de niveau de la batterie

H. Conseils en cas de problème

I. Voyant RES plein ou bloqué

J. REP vide

Accessoires

Remarque :

Les accessoires peuvent varier selon les marchés. Si vous avez besoin de plus d'accessoires, veuillez aller sur le site www.tineco.com ou store.tineco.com.

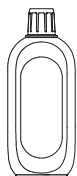

Solution de nettoyage et de désodorisation

Élimine la saleté, la graisse et les taches tenaces de la plupart des types de surfaces dures, comme le carrelage, le marbre, le parquet, etc.

Utilisez toujours la solution Tineco avec votre appareil.

Ajouter un bouchon de flacon de solution dans le réservoir d'eau propre.



Rouleau brosse

Le rouleau souple à poils peut être utilisé pour aspirer et laver en même temps. Il peut facilement être nettoyé à l'aide de la fonction de nettoyage automatique.

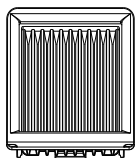

Filtre sec

Le filtre sec et le filet filtrant peuvent bloquer les grosses particules et les débris, garantissant ainsi la durabilité de l'appareil.

* Veuillez installer le filtre sec avant toute utilisation, sinon cela peut affaiblir la puissance d'aspiration.



Outil de nettoyage

Une brosse complète pour nettoyer le RES, le compartiment de la brosse et l'ouverture.

L'outil est également doté d'une extrémité à poils pour éliminer la saleté et la boue sur le rouleau et dans le RES.



Fonctionnement

Préparation à l'utilisation

- Avant la première utilisation, veuillez charger l'appareil pendant 3 à 4 heures (reportez-vous à la section « Instructions de chargement » pour plus de détails).

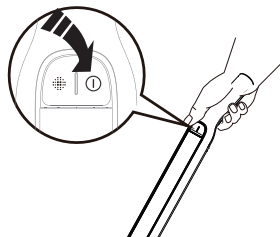
* Basé sur les résultats des tests de laboratoire Tineco. Température de laboratoire 4 °C à 40 °C.



Appuyez sur le bouton  pour que l'appareil démarre en mode ECO par défaut. Appuyez à nouveau sur ce bouton pour éteindre l'appareil. Alternez entre les modes ECO, QUIET, SUCTION et MAX en appuyant sur le bouton .

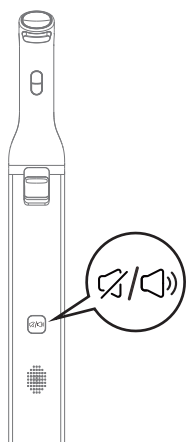

Bouton de Couper le son/ Sélection de langue

- Une pression courte permet de régler le volume.
- Appuyez à deux reprises sur le bouton pour changer de langue. (D'autres langues seront ajoutées pour la voix, veuillez vous référer au produit actuel pour le moment.)

Instructions de pliage

FR

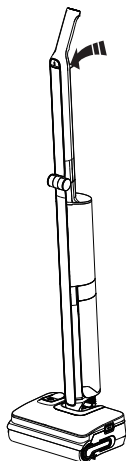

Tirez sur le bouton de pliage pour plier la poignée de l'appareil.

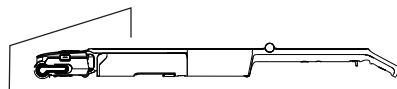

ou

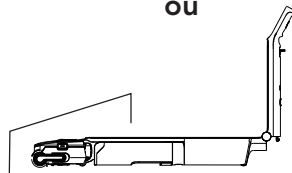

Pour nettoyer sous le lit et les meubles, posez d'abord l'appareil à plat.

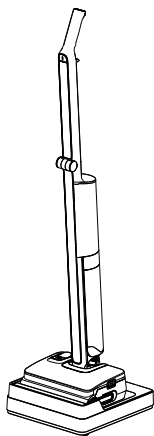

Placez l'appareil verticalement sur la station de recharge après utilisation pour le recharger et le ranger.

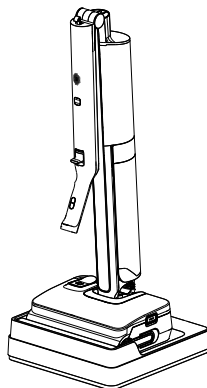

Tirez sur le bouton de pliage pour plier la poignée et la ranger.

Remarque :

- N'aspirez pas de liquide moussieux.
- Pour aspirer l'eau présente sur la surface, l'appareil continuera de fonctionner pendant 3 secondes suivant la mise hors tension.

Remplissage du réservoir d'eau propre

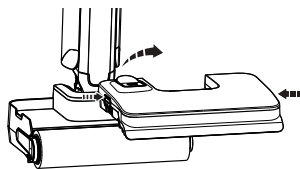

Appuyez sur le bouton de déverrouillage du réservoir d'eau propre pour le retirer de l'appareil.

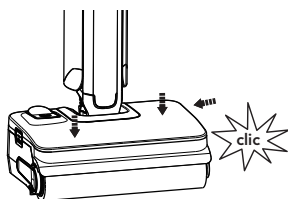

Remplacez le réservoir dans l'appareil. Vous entendrez un clic lorsque le réservoir est bien en place.

UTILISER UNIQUEMENT LA SOLUTION TINECO

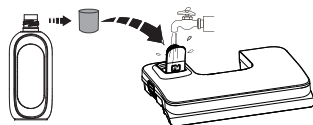

Ouvrez le bouchon du réservoir et remplissez-le d'eau du robinet. Si un nettoyage en profondeur est nécessaire, ajoutez un bouchon de flacon de solution dans le REP et fermez fermement le bouchon.

Remarque :

**Utilisez uniquement de l'eau dont la température est inférieure à 60 °C.
N'UTILISEZ PAS D'EAU CHAUDE.**

Instructions de chargement

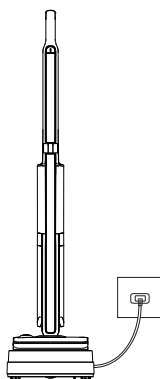

- Pour charger l'appareil, branchez la station de recharge et placez l'appareil dessus.
- Pour éviter tout risque de trébuchement, placez l'appareil sur la station de recharge à proximité d'un mur pendant la charge.

Avertissement :

- Chargez l'appareil uniquement avec le chargeur fourni par Tineco.
- Pendant de longues périodes de non-utilisation, l'appareil doit être chargé une fois tous les 3 mois pour des performances optimales. Une charge complète nécessite environ 3 à 4 heures.
- Rangez l'appareil en intérieur, à l'abri de l'humidité. N'exposez pas l'appareil à la lumière du soleil ni au gel. Plage de température recommandée : 4 °C à 40 °C.

Sélection du mode de nettoyage

Mode ECO



- Idéal pour les tâches de nettoyage régulières, élimine efficacement la saleté, la poussière et les taches légères sur une variété de surfaces de sol.

Mode QUIET



- En mode ECO, appuyez sur le bouton  pour entrer en mode QUIET.
- En mode QUIET, l'appareil ajuste ses paramètres de fonctionnement pour minimiser le bruit tout en maintenant les performances de nettoyage essentielles.

Mode SUCTION



- En mode ECO, appuyez à deux reprises sur le bouton  pour entrer en mode SUCTION.
- En mode SUCTION, l'appareil absorbe l'eau. Nous recommandons d'utiliser ce mode sur la surface mouillée.

Mode MAX



- En mode ECO, appuyez à trois reprises sur le bouton  pour entrer en mode MAX.
- En mode MAX, l'appareil applique la puissance d'aspiration maximale et pulvérise de l'eau/de la solution pour les taches incrustées.

Remarque :

Éloignez les objets pointus de l'écran numérique pour éviter les rayures et les éraflures.

Voyant

En cours d'utilisation



Éteint : dysfonctionnement du moteur, dysfonctionnement de la batterie, anomalie de charge.



Voyant clignotant : le RES est plein ou le canal est bloqué.



Voyant clignotant : le REP est vide.



Voyant clignotant : le rouleau brosse est obstrué.

Durée de la recharge

- Il faut environ 3 à 4 h pour recharger complètement la batterie.
- Les données estimées ont été obtenues par un laboratoire Tineco à des températures ambiantes allant de 4 à 40 °C.

Entretien

Remarque :

- Pour obtenir des performances optimales et éviter les odeurs, **nettoyez** et **séchez** toujours **complètement** le RES, le REP, les filtres, le rouleau brosse après chaque utilisation.
- Assurez-vous que chaque pièce est correctement installée, sinon l'appareil peut ne pas fonctionner correctement.
- Ne trempez pas l'appareil et ne le lavez pas à l'eau.
- Une certaine quantité d'eau peut rester dans l'appareil à la suite de l'inspection en usine.
- Après l'entretien, placez l'appareil verticalement sur la station de recharge. N'exposez pas l'appareil à la lumière directe du soleil et rangez-le à l'intérieur dans un endroit sec.

Corps principal

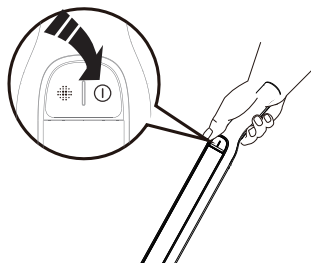

Pour réduire le risque de blessure, éteignez l'appareil avant de procéder à l'entretien.

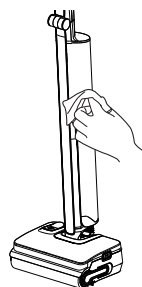

Utilisez un chiffon pour nettoyer la surface avec un détergent neutre. Le chiffon doit être sec pour éviter que de l'eau ne pénètre dans l'appareil.

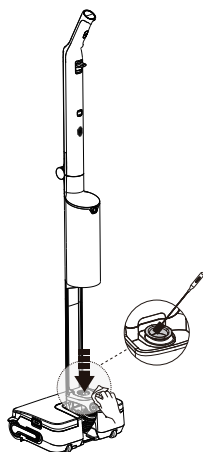

Nettoyez le tuyau avec un chiffon humide ou l'accessoire de nettoyage.

Réservoir d'eau sale

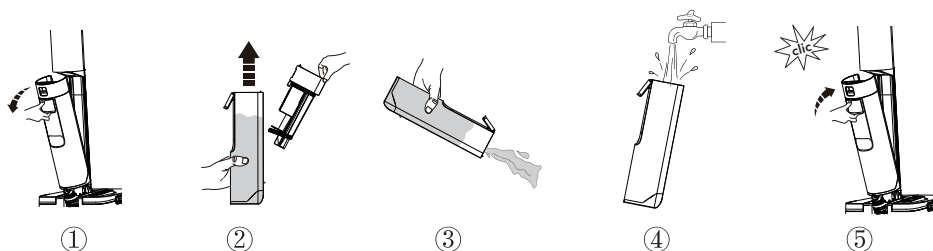

- Lorsque l'eau sale atteint la ligne Max, l'appareil cesse de fonctionner, affiche un rappel et émet une invite vocale.
- Tirez le couvercle du réservoir vers le haut pour vider le RES. Utilisez l'outil de nettoyage pour éliminer les débris restants. Rincez l'intérieur du RES et remplacez-le dans l'appareil.

Filtre sec et couvercle du RES

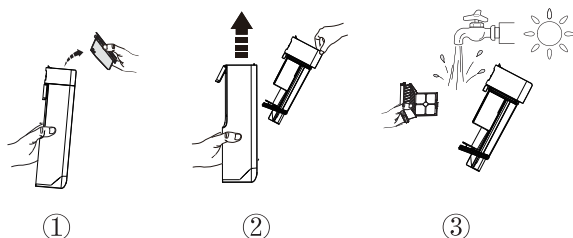

- Saisissez les deux côtés du filtre sec et tirez vers le haut. Rincez sous l'eau courante et laissez sécher complètement avant de replacer le filtre sec dans le couvercle du RES.
- * Un filtre sec de rechange est fourni avec votre appareil pour faciliter le remplacement.

Nettoyage automatique du rouleau brosse

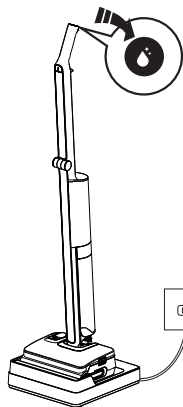

1. Placez l'appareil sur la station de recharge après l'utilisation, puis appuyez sur le bouton de nettoyage automatique pour démarrer le processus.
2. Une fois le processus terminé, vous entendrez l'invite vocale « Nettoyage automatique terminé. Veuillez nettoyer le réservoir d'eau sale ». L'appareil commence alors à se charger.

Remarque :

- Assurez-vous que la station de recharge est branchée et que le niveau de batterie est supérieur à 30 %.
- Avant le cycle de nettoyage automatique, veuillez nettoyer le RES et vous assurer que le niveau d'eau dans le REP dépasse 40 %.

Rouleau brosse

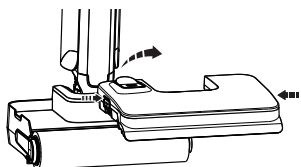

Appuyez sur le bouton de déverrouillage du réservoir d'eau propre pour le retirer de l'appareil.

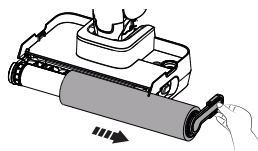

Retirez le rouleau brosse en saisissant la languette et en la sortant.

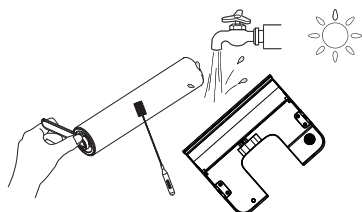

Utilisez l'outil de nettoyage pour retirer les cheveux et les débris enroulés autour du rouleau et rincez celui-ci ainsi que l'arrière du REP à l'eau. Laissez-les sécher complètement avant de les remettre en place.

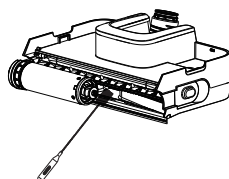

Retirez les cheveux et les débris du compartiment du rouleau brosse et de l'ouverture à l'aide de l'outil de nettoyage.

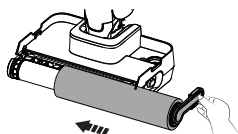



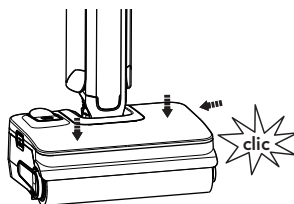

Remettez le rouleau brosse en place en insérant son extrémité dans le côté gauche du support, puis fixez la languette du rouleau à la boucle magnétique à droite pour la verrouiller en place.



Remettez le réservoir dans l'appareil. Vous entendrez un clic lorsque le réservoir est bien en place.

Guide de dépannage

Problème	Cause possible	Solution
L'appareil ne s'allume pas	1. Pas d'alimentation 2. Protection automatique contre la surchauffe	1. Chargez l'appareil 2. Redémarrez après refroidissement de l'appareil
Aspiration faible	Le filtre sel n'est pas installé ou est sale	Installez le filtre sec ou nettoyez-le et laissez-le sécher complètement
Conseils animés de résolution de problème 🔊 Invite vocale : Nettoyer le rouleau brosse	 Le rouleau brosse est bloqué	Éliminez les obstructions
Animation du réservoir d'eau propre 🔊 Invite vocale : Quantité d'eau insuffisante dans le réservoir d'eau propre. Veuillez le remplir d'eau	 Le REP est vide	Remplissez le REP
Animation du RES plein 🔊 Invite vocale : Le réservoir d'eau sale est plein. Il faut le vider	 L'eau sale du RES a atteint la ligne MAX	Videz l'eau sale, puis réinstallez le RES
Tous les voyants s'éteignent lors du fonctionnement	 Dysfonctionnement du moteur, dysfonctionnement de la batterie, anomalie de charge	1. Laissez l'appareil refroidir et redémarrez-le 2. Assurez-vous que la fiche est correctement insérée
Mauvais fonctionnement du séchage (Applicable aux modèles avec fonction de séchage.)	La fiche n'est pas correctement insérée	Vérifiez si la fiche est correctement insérée ou si la prise est alimentée
	Le rouleau brosse est couvert de débris difficiles à nettoyer	Nettoyer le rouleau brosse

Remarque :

Si le guide de dépannage ci-dessus ne fournit pas de solution, veuillez consulter notre site Web www.tineco.com pour plus d'aide.

Garantie

GARANTIE LIMITÉE DE 2 ANS

- Elle s'applique uniquement aux achats effectués auprès des détaillants autorisés de Tineco.
- Elle est soumise au respect des exigences décrites dans ce manuel d'instructions, et est soumise à d'autres conditions décrites ci-dessous.
- Cette garantie est régie et interprétée en vertu des lois du pays dans lequel a eu lieu l'achat. Nous fournissons une garantie de 2 ans ou une période de garantie comme stipulée par le droit local applicable, la période la plus longue étant retenue.

CE QUI EST COUVERT

- Votre appareil Tineco bénéficie d'une garantie de 2 ans contre les défauts d'origine du matériel et de fabrication, lorsqu'il est utilisé à des fins domestiques conformément au manuel d'utilisation de Tineco. Les accessoires motorisés et la batterie achetés séparément sont livrés avec une garantie de 1 an.
- Cette garantie fournit, sans frais supplémentaires, toute la main-d'œuvre et les pièces nécessaires pour assurer que votre appareil est en bon état de fonctionnement pendant la période de garantie.
- Cette garantie n'est valable que pour l'utilisation dans le pays où l'appareil a été vendu.

CE QUI N'EST PAS COUVERT

Tineco ne sera pas responsable des coûts, dommages ou réparations résultant de ce qui suit :

- Appareils achetés auprès d'un revendeur non autorisé.
- Manipulation ou fonctionnement négligent, mauvaise utilisation, abus et/ou manque d'entretien ou utilisation non conforme au manuel d'utilisation Tineco.
- Utilisation de l'appareil autre que pour des usages domestiques normaux, c'est-à-dire, à des fins commerciales ou de location.
- Utilisation de pièces non conformes au manuel d'utilisation Tineco.
- Utilisation de pièces et d'accessoires autres que ceux produits ou recommandés par Tineco.
- Facteurs externes non liés à la qualité et à l'utilisation du produit, tels que la météo, les modifications, les accidents, les pannes électriques, les surtensions ou les catastrophes naturelles.
- Réparations ou modifications effectuées par des parties ou des agents non autorisés.
- Absence de nettoyage des obstructions et autres matières dangereuses de l'appareil.
- Usure normale, y compris l'usure normale des pièces, telles que la poubelle, la ceinture, le filtre, le filtre HEPA, la barre de brosse, le cordon d'alimentation (ou lorsqu'un dommage externe ou un abus est diagnostiqué), les tapis ou planchers endommagés en raison d'une utilisation non conforme aux instructions du fabricant.
- Réduction du temps de décharge de la batterie en raison du vieillissement ou de l'usure de la batterie.

LIMITATIONS DE GARANTIE

- Toute garantie implicite relative à votre appareil, y compris, mais sans s'y limiter, la garantie de qualité marchande ou la garantie d'adéquation à un usage particulier, est limitée à la durée de cette garantie.
- La couverture de la garantie s'applique uniquement au propriétaire d'origine et à la batterie d'origine et n'est pas transférable.
- Cette garantie limitée vous donne des droits légaux spécifiques. Vous pouvez également avoir d'autres droits qui varient selon les régions.
- Les garanties du fabricant peuvent ne pas s'appliquer dans tous les cas, en fonction de facteurs tels que l'utilisation du produit, l'endroit où le produit a été acheté ou la personne à qui vous avez acheté le produit.

Veillez lire attentivement la garantie et contactez le fabricant si vous avez des questions.

SERVICE DE GARANTIE

Enregistrement : Nous vous recommandons vivement, dès l'achat, d'enregistrer votre appareil en vous connectant à notre site officiel (www.tineco.com) ou en scannant le code QR (voir à droite) pour bénéficier d'avantages plus exclusifs. Pour vous enregistrer, veuillez saisir le numéro de série dans son entier (figurant au dos de l'appareil).

Le fait de ne pas enregistrer votre appareil ne diminuera pas vos droits de garantie.



Comment faire une réclamation : veuillez conserver votre justificatif d'achat. Pour faire une réclamation dans le cadre de notre garantie limitée, vous devez fournir votre numéro de série et le reçu d'achat original avec la date d'achat et le numéro de commande.

Tous les travaux seront effectués par Tineco ou ses agences agréées.

Toute pièce défectueuse remplacée deviendra la propriété de Tineco.

Le service sous cette garantie ne prolongera pas la période de garantie.

Visitez le site Web de Tineco à l'adresse
www.tineco.com pour profiter de
l'expertise du service après-vente.

SOMMARIO

Avvertenze di sicurezza importanti	85
Specifiche tecniche.....	90
Panoramica.....	91
Accessori	93
Funzionamento	94
Manutenzione	99
Risoluzione dei problemi	102
Garanzia.....	103

VISITARE IL SERVIZIO CLIENTI ESPERTO.

Risposta entro 24 ore.

 global.tineco.com/support

Avvertenze di sicurezza importanti

CONSERVARE LE PRESENTI ISTRUZIONI

Per il solo uso domestico.

Per il solo uso in ambienti interni.

Durante l'uso di un apparecchio elettrico è necessario rispettare alcune precauzioni di base, tra cui le seguenti:

LEGGERE TUTTE LE ISTRUZIONI PRIMA DI USARE L'APPARECCHIO. Il mancato rispetto delle avvertenze e delle istruzioni comporta il rischio di scosse elettriche, incendi e/o lesioni gravi.

AVVERTENZA: per ridurre il rischio di incendio, scosse elettriche o lesioni, attenersi alle seguenti istruzioni:

1. Questo apparecchio non deve essere usato da persone (compresi i bambini) con ridotte capacità fisiche, sensoriali o mentali o prive di esperienza o conoscenza, a meno che non siano supervisionate o siano state istruite sull'uso dell'apparecchio da una persona responsabile della loro sicurezza. I bambini devono essere supervisionati per assicurarsi che non giochino con l'apparecchio.
2. Utilizzare solo al chiuso, su superfici non rivestite con moquette, quali vinile, piastrelle, legno sigillato, ecc. Prestare attenzione a non passare sopra oggetti o bordi di tappeti. Lasciando la spazzola in stallo si può causare un guasto prematuro della cinghia.
3. Questo apparecchio non deve essere usato come un giocattolo. Prestare particolare attenzione quando è usato in presenza di bambini, animali o piante.
4. Usare l'apparecchio esclusivamente come descritto in questo manuale. Usare esclusivamente gli accessori raccomandati dal fabbricante.
5. Non usare l'apparecchio se il cavo o la spina sono danneggiati. Se l'apparecchio è danneggiato, è caduto per terra o nell'acqua, è stato lasciato all'aperto o non funziona correttamente, portarlo presso un centro di assistenza.
6. Non toccare il caricabatterie, inclusa la spina, e i terminali di ricarica con le mani bagnate.
7. Non inserire alcun oggetto nelle aperture dell'apparecchio. Non usare l'apparecchio se le aperture sono ostruite; tenerle prive di polvere, lanugine, capelli e altre sostanze che possono ridurre il flusso d'aria.
8. Tenere capelli, indumenti, dita e tutte le parti del corpo lontani dalle aperture e dalle parti mobili.
9. Prestare particolare attenzione durante la pulizia sulle scale.
10. Non aspirare liquidi infiammabili o combustibili, come la benzina, e non usare l'apparecchio in aree in cui possono essere presenti tali liquidi.
11. Non aspirare oggetti ardenti o fumanti, come sigarette, fiammiferi o cenere calda.
12. Non usare l'apparecchio senza filtro.
13. Evitare l'attivazione accidentale. Assicurarsi che l'interruttore sia in posizione di spegnimento prima di sollevare o trasportare l'apparecchio. Il trasporto dell'apparecchio con il dito sull'interruttore o l'installazione del gruppo batteria quando l'interruttore è in posizione di accensione favorisce gli incidenti.

14. Spegner sempre l'apparecchio prima di riporlo, effettuare qualsiasi regolazione o sostituire gli accessori. Tali precauzioni riducono il rischio di avvio involontario dell'apparecchio.
15. Ricaricare solo con la base di ricarica specificata da Tineco. Una base di ricarica adatta a un certo tipo di gruppo batteria comporta il rischio di incendio se utilizzata con un gruppo batteria di tipo diverso.
16. Usare l'apparecchio esclusivamente con appositi gruppi batteria Tineco. L'uso di altri gruppi batteria comporta il rischio di incendio e infortunio.
17. L'utilizzo improprio può causare fuoriuscite di liquido dalla batteria: evitare il contatto con tale liquido. In caso di contatto accidentale, lavare con acqua. Se il liquido entra a contatto con gli occhi, consultare un medico. Il liquido fuoriuscito dalla batteria può causare irritazioni o ustioni.
18. Non usare gruppi batteria o apparecchi danneggiati o modificati. Le batterie danneggiate o modificate possono manifestare comportamenti imprevisti, con il rischio di incendio, esplosione o infortunio.
19. Non esporre il gruppo batteria o l'apparecchio a fiamme o temperature eccessive. L'esposizione a fiamme o temperature superiori a 130 °C comporta il rischio di esplosione.
20. Rispettare tutte le istruzioni relative alla ricarica e non ricaricare il gruppo batteria o l'apparecchio a temperature diverse da quelle specificate nelle istruzioni. Una ricarica eseguita in modo improprio o a temperature diverse da quelle specificate può danneggiare la batteria e aumentare il rischio di incendio.
21. Far eseguire la manutenzione da un tecnico qualificato utilizzando solo parti di ricambio identiche. In questo modo si garantirà il mantenimento della sicurezza del prodotto.
22. Questo apparecchio contiene batterie non sostituibili. Non modificare o tentare di riparare l'apparecchio o il gruppo batteria, tranne se altrimenti indicato in queste istruzioni.
23. Spegner l'apparecchio prima di installare o rimuovere la spazzola motorizzata.
24. Non ricaricare o conservare l'apparecchio all'aperto o all'interno di veicoli. Ricaricare, conservare e utilizzare la batteria in un'area asciutta e in interni la cui temperatura è compresa tra 4 °C e 40 °C. Il caricabatterie è destinato al solo uso in interni.
25. Non utilizzare per aspirare particelle ultrasottili, come calcare, cemento, segatura, polvere di gesso o ceneri.
26. Non utilizzare per aspirare oggetti appuntiti quali chiodi metallici, frammenti di vetro, graffette metalliche o perni.
27. Non utilizzare per aspirare materiali e sostanze chimiche pericolosi, come solventi, detersivi per scarichi, acidi forti o alcali forti.
28. Interrompere immediatamente l'uso se l'apparecchio si surriscalda, produce rumori insoliti, odori insoliti, esegue un'aspirazione ridotta o si verificano perdite di elettricità.
29. Spegner l'apparecchio e scollegarlo dalla presa elettrica per la conservazione per un lungo periodo.
30. Pulire sempre il serbatoio dell'acqua sporca dopo ogni utilizzo per evitare possibili ostruzioni che possono causare una ridotta potenza di aspirazione, il surriscaldamento del motore o ridurre la durata dell'apparecchio.
31. Dopo l'uso, riporlo in un luogo asciutto e al chiuso.

32. Non posizionare o immergere l'apparecchio in acqua stagnante o cercare di pulire le aree inondate.
33. Tutti i dati e le istruzioni tecniche contenuti nel presente manuale si basano sui risultati dei test di laboratorio di Tineco o di terze parti designate. L'azienda si riserva tutti i diritti per le spiegazioni finali.
34. La spina deve essere rimossa dalla presa prima della pulizia o della manutenzione dell'apparecchio.
35. Se l'apparecchio transita sul cavo di alimentazione può verificarsi un pericolo.
36. Non utilizzare l'apparecchio in presenza di acqua superficiale profonda oltre 5 mm.
37. Non scollegare tirando il cavo. Per scollegare, afferrare la spina, non il cavo.
38. Quando il gruppo batteria non è in uso, tenerlo lontano da oggetti metallici come graffette, monete, chiavi, chiodi, viti o altri piccoli oggetti metallici che potrebbero creare un collegamento tra i terminali della batteria. Il cortocircuito dei terminali della batteria può causare ustioni o incendi.
39. Quando si utilizza la funzione di piegatura della macchina, non mettere le mani nell'area di piegatura della macchina per evitare che restino incastrate.
40. Per ridurre il rischio di incendi e scosse elettriche utilizzare solo prodotti per la pulizia Tineco destinati all'uso con questa macchina.
41. Non lasciare l'apparecchio quando è collegato. Scollegare dalla presa quando non in uso e prima della manutenzione.

Ambito di utilizzo

1. Il lavapavimenti senza fili per superfici dure deve essere utilizzato su pavimenti duri interni, quali vinile, piastrelle, legno sigillato, ecc. L'uso su superfici ruvide potrebbe non garantire le migliori prestazioni.
2. Tenere l'apparecchio lontano da fonti di calore, come ad esempio un caminetto o un radiatore, per evitare deformazioni dell'alloggiamento.
3. Non utilizzare per raccogliere liquidi infiammabili o combustibili, particelle ultrasottili, oggetti appuntiti, materiali pericolosi, sostanze chimiche o qualsiasi altro oggetto incendiato o fumante, come descritto in precedenza.

Informazioni sulla soluzione detergente

1. **AVVERTENZA:** per ridurre il rischio di incendi e scosse elettriche, utilizzare solo la soluzione detergente Tineco progettata per l'uso con questa macchina.
2. La penetrazione di una grande quantità di soluzione detergente nel motore può causare danni all'apparecchio.
3. Aggiungere la soluzione come indicato nella sezione Funzionamento. Si consiglia di utilizzare la soluzione detergente fornita in dotazione. Non utilizzare il prodotto con soluzioni acide, alcaline o sostanze nocive per l'ambiente.
4. Tenere fuori dalla portata dei bambini. Evitare il contatto con gli occhi e la pelle, altrimenti sciacquare abbondantemente con acqua. Se l'irritazione persiste, consultare un medico. Se il prodotto viene ingerito consultare un medico.
5. Lo smaltimento dell'acqua sporca e della soluzione deve essere conforme alle normative ambientali locali.

Informazioni sull'apparecchio

1. Non modificare o tentare di riparare l'apparecchio, ad eccezione di quanto indicato in queste istruzioni per l'uso e la pulizia.
2. L'apparecchio deve essere utilizzato esclusivamente con l'alimentatore fornito. La spina deve essere rimossa dalla presa prima della pulizia o della manutenzione dell'apparecchio.
3. Prestare particolare attenzione durante la pulizia sulle scale.
4. Assicurarsi che l'interruttore di alimentazione sia in posizione di spegnimento prima di sollevare o trasportare l'apparecchio. Non posizionare l'apparecchio in posizione orizzontale o inclinata verso il basso per evitare che l'acqua sporca penetri nel motore.
5. Per evitare di inciampare accidentalmente, riporre l'apparecchio sulla base di ricarica.
6. Installare sempre correttamente il serbatoio dell'acqua sporca e quello dell'acqua pulita prima dell'uso.
7. Evitare che l'apparecchio o la base di ricarica si bagnino per ridurre il rischio di incendi o lesioni causate da un cortocircuito.
8. **AVVERTENZA:** per ricaricare la batteria, utilizzare esclusivamente l'alimentatore staccabile (AA2547B) fornito con questo apparecchio.

Informazioni sulla base di asciugatura e ricarica (Applicabile ai modelli con funzione di asciugatura.)

AVVERTENZA: non immergere in acqua.

ATTENZIONE: superficie calda. Durante l'utilizzo evitare il contatto.

Istruzioni per il riciclaggio secondo la normativa sulle batterie



La batteria ricaricabile contiene materiali nocivi per l'ambiente e deve essere rimossa dall'apparecchio prima che questo venga smaltito. L'apparecchio deve essere spento per rimuovere la batteria ricaricabile.

Le batterie tradizionali e quelle ricaricabili non devono essere smaltite con i rifiuti domestici. Ogni consumatore è obbligato a restituire tutte le batterie, incluse quelle ricaricabili, indipendentemente dal fatto che contengano o meno sostanze nocive, presso un punto di raccolta nel proprio comune/distretto o presso un rivenditore, in modo che possano essere smaltite nel rispetto dell'ambiente. Le batterie tradizionali e quelle ricaricabili devono essere restituite solo quando scariche.

Le batterie tradizionali e quelle ricaricabili sono quindi contrassegnate dal seguente simbolo posto sulla sinistra.

Istruzioni per il riciclaggio secondo la normativa RAEE



I rifiuti di apparecchiature elettriche ed elettroniche non devono essere smaltiti con i rifiuti domestici. Ogni consumatore è obbligato a restituire tutti gli apparecchi al termine della loro vita utile presso un punto di raccolta nel proprio comune/distretto o presso un rivenditore in modo che possano essere smaltiti correttamente e nel rispetto dell'ambiente.

L'illustrazione a sinistra mostra il simbolo del bidone dei rifiuti che indica la raccolta differenziata dei rifiuti di apparecchiature elettriche ed elettroniche (RAEE).

Per i Paesi dell'UE:

Con la presente si dichiara che questo prodotto è conforme ai requisiti essenziali di tutte le direttive e tutti i regolamenti pertinenti applicabili nella Comunità europea. La Dichiarazione di conformità (DoC) può essere ottenuta dal nostro sito web.

Visitare <https://global.tineco.com/compliance/>

La dichiarazione verrà scaricata come file PDF.

Simboli:

	Leggere il manuale d'istruzioni
	Per il solo uso in ambienti interni
	Corrente continua
	Corrente alternata

Specifiche tecniche

Prodotto (apparecchio)	SERIE FLOOR ONE i7 FOLD
Tensione	21,6 V \approx 2.500 mAh agli ioni di litio
Potenza nominale	230 W
Tempo di ricarica	3-4 ore
Portata dell'acqua	15-40 ml/min
Capacità serbatoio dell'acqua pulita	circa 0,7 l
Capacità serbatoio dell'acqua sporca	circa 0,4 l
Impermeabile	IPX4

Base di asciugatura e ricarica (applicabile ai modelli con funzione di asciugatura).

Ingresso	220-240 V~ 50-60 Hz
Potenza nominale (ricarica)	26 W
Potenza nominale (asciugatura)	620 W
Uscita	26 V \approx 1 A

*I dati sul tempo di funzionamento sono stati ottenuti dai laboratori Tineco.

Panoramica

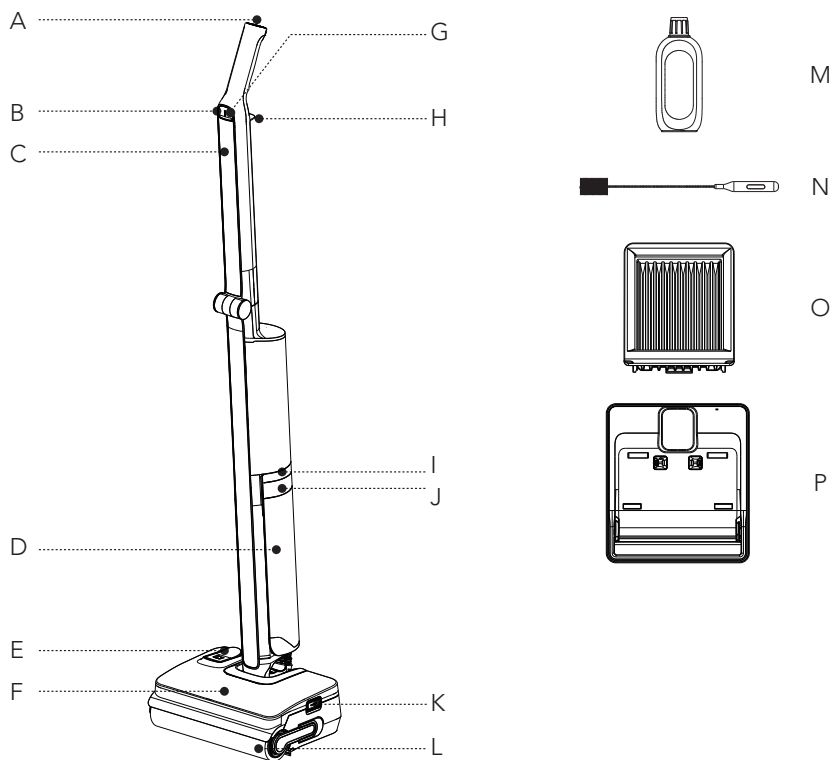

- A. Pulsante di pulizia automatica
- B. Cambio modalità
- C. Display digitale
- D. Serbatoio dell'acqua sporca
- E. Ingresso dell'acqua pulita
- F. Serbatoio dell'acqua pulita
- G. Accensione/Spengimento
- H. Interruttore per la piegatura
- I. Rilascio del serbatoio dell'acqua sporca

- J. Impugnatura del serbatoio dell'acqua sporca
- K. Rilascio del serbatoio dell'acqua pulita
- L. Rullo della spazzola
- M. Soluzione deodorante e detergente
- N. Strumento di pulizia
- O. Filtro a secco
- P. Base di asciugatura e ricarica

Display digitale

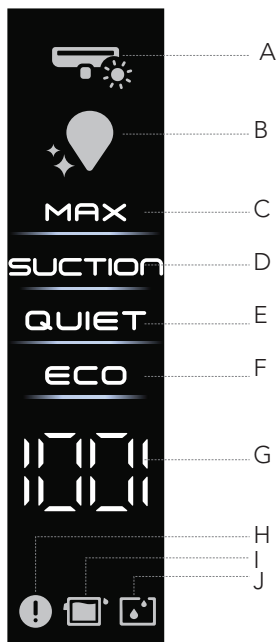

A. Indicatore del rullo della spazzola per asciugatura

B. Icona pulizia automatica

C. Modalità MAX

D. Modalità SUCTION

E. Modalità QUIET

F. Modalità ECO

G. Indicatore livello batteria

H. Suggerimenti per i problemi

I. Indicatore del serbatoio dell'acqua sporca pieno o bloccato

J. Serbatoio dell'acqua pulita vuoto

Accessori

Nota:

Gli accessori possono variare a seconda del mercato. Per ulteriori accessori, visitare gli indirizzi www.tineco.com o store.tineco.com.

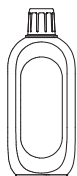

Soluzione deodorante e detergente

Rimuove sporco, sporcizia, grasso e macchie difficili dalla maggior parte delle superfici dure, come piastrelle, marmo, pavimenti in legno sigillato e altro ancora.

Utilizzare sempre la soluzione Tineco nell'apparecchio.

Aggiungere un tappo del flacone della soluzione a ogni serbatoio pieno di acqua pulita.



Rullo della spazzola

La testina del rullo morbido con setole può essere utilizzata per aspirare e lavare contemporaneamente. Può essere pulito facilmente con la funzione di pulizia automatica.

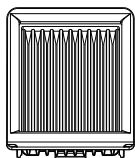

Filtro a secco

Il filtro a secco e la rete filtrante possono bloccare particelle e detriti di grandi dimensioni, garantendo la durata dell'apparecchio.

* Installare il filtro a secco prima dell'uso, altrimenti potrebbe causare un'aspirazione debole.



Strumento di pulizia

Una spazzola grande per pulire il serbatoio dell'acqua sporca, l'alloggiamento della spazzola e l'apertura.

Lo strumento è dotato anche di un'estremità a setole per rimuovere lo sporco e il fango sul rullo e sul serbatoio dell'acqua sporca.



Funzionamento

Preparazione per l'uso

- Prima del primo utilizzo, ricaricare l'apparecchio per 3-4 ore (per ulteriori informazioni, fare riferimento a "Istruzioni per la ricarica").

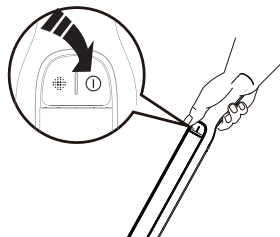
* In base ai risultati dei laboratori Tineco. Temperatura del laboratorio 4 °C~40 °C.



Premere il pulsante  per avviare l'apparecchio in modalità ECO per impostazione predefinita. Premerlo nuovamente per spegnere l'apparecchio. Passare tra le modalità ECO, QUIET, SUCTION e MAX premendo il pulsante .

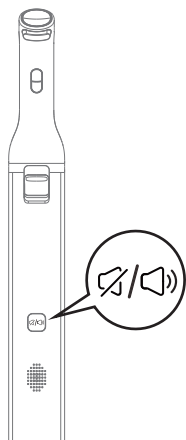

Pulsante di disattivazione audio/ cambio lingua

- Premere brevemente per regolare il volume.
- Premere due volte per cambiare lingua (verranno aggiunte altre lingue per i messaggi vocali, per ora fare riferimento al prodotto effettivo).

Utilizzo della piegatura

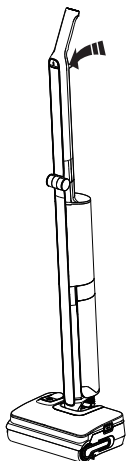

Tirare l'interruttore per la piegatura per flettere l'impugnatura dell'apparecchio.

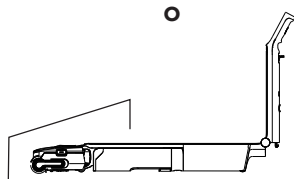
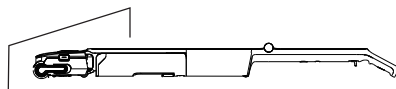

Per pulire sotto letti e mobili, appoggiare prima l'apparecchio in piano.

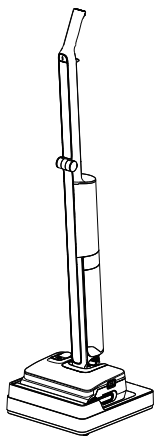

Dopo l'uso, posizionare l'apparecchio sulla base di ricarica in posizione verticale per ricaricarlo e riporlo.

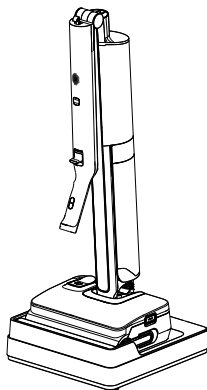

Tirare l'interruttore per la piegatura per flettere l'impugnatura per la conservazione.

Nota:

- Non aspirare liquidi schiumosi.
- Per aspirare l'acqua rimasta sulla superficie, l'apparecchio interrompe il funzionamento dopo 3 secondi dallo spegnimento.

Riempimento del serbatoio dell'acqua pulita

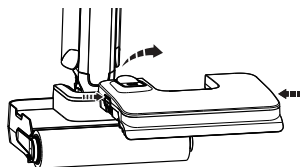

Premere il pulsante di rilascio del serbatoio dell'acqua pulita per rimuoverlo dall'apparecchio.

USARE SOLO LA SOLUZIONE TINECO

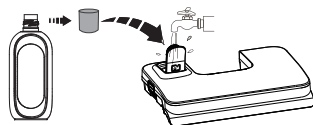

Aprire il coperchio del serbatoio e riempirlo con acqua corrente. Quando è necessaria una pulizia approfondita, aggiungere un tappo del flacone della soluzione nel serbatoio dell'acqua pulita e chiudere saldamente il coperchio.

Nota:

**Utilizzare solo acqua sotto i 60 °C.
NON UTILIZZARE ACQUA CALDA.**

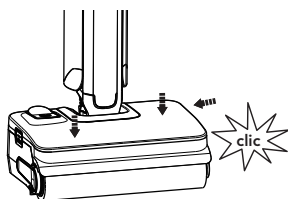

Riposizionare il serbatoio nell'apparecchio. Quando l'operazione viene eseguita correttamente, si sente un "clic".

Istruzioni per la ricarica

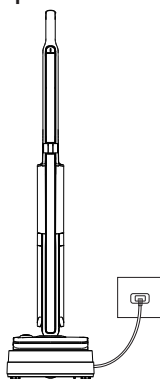

- Per ricaricare l'apparecchio, collegare la base di ricarica e posizionarvi sopra l'apparecchio.
- Per evitare di inciampare, posizionare l'apparecchio sulla base di ricarica vicino a una parete durante la ricarica.

Avvertenza:

- Ricaricare l'apparecchio solo con il caricabatterie fornito da Tineco.
- Durante lunghi periodi di inattività, l'apparecchio deve essere ricaricato una volta ogni 3 mesi per ottenere prestazioni ottimali. La ricarica completa potrebbe richiedere 3-4 ore.
- Conservare in un luogo asciutto e al chiuso. Non esporre l'apparecchio alla luce solare diretta o a temperature sotto zero. Intervallo di temperature raccomandato: 4 °C~40 °C.

Selezione della modalità di pulizia

Modalità ECO



- Ideale per le pulizie ordinarie, rimuove efficacemente sporco, polvere e macchie leggere da diverse superfici di pavimenti.

Modalità QUIET



- Nella modalità ECO, premere una volta il pulsante  per accedere alla modalità QUIET.
- In modalità QUIET, l'apparecchio regola i parametri di funzionamento per ridurre al minimo il rumore, mantenendo al contempo le prestazioni di pulizia essenziali.

Modalità SUCTION



- Nella modalità ECO, premere due volte il pulsante  per accedere alla modalità SUCTION.
- In modalità SUCTION, l'apparecchio assorbe acqua. Si consiglia di utilizzare questa modalità sulla superficie bagnata.

Modalità MAX



- Nella modalità ECO, premere tre volte il pulsante  per accedere alla modalità MAX.
- In modalità MAX, l'apparecchio applica la massima potenza di aspirazione e spruzza acqua/soluzione per le macchie in profondità.

Nota:

Tenere gli oggetti appuntiti lontani dallo schermo del display digitale per evitare graffi e raschiature.

Indicatore

Quando in uso



Spento: malfunzionamento del motore, malfunzionamento della batteria, anomalia di carica.



Indicatore lampeggiante: il serbatoio dell'acqua sporca è pieno o il canale è bloccato.



Indicatore lampeggiante: il serbatoio dell'acqua pulita è vuoto.



Indicatore lampeggiante: il rullo della spazzola presenta un blocco.

Tempo di ricarica

- Una ricarica completa richiede circa 3-4 ore.
- I dati stimati sono stati ottenuti da un laboratorio Tineco utilizzando temperature ambiente comprese tra 4 °C e 40 °C.

Manutenzione

Nota:

- Per raggiungere prestazioni ottimali e per evitare odori sgradevoli, **pulire** e **asciugare** sempre **completamente** dopo ogni uso il serbatoio dell'acqua sporca, il serbatoio dell'acqua pulita, i filtri, il rullo della spazzola.
- Assicurarsi che ogni componente sia installato correttamente, altrimenti l'apparecchio potrebbe non funzionare nel modo corretto.
- Non immergere l'apparecchio o lavarlo sott'acqua.
- Un po' d'acqua potrebbe rimanere nell'apparecchio a seguito dell'ispezione di fabbrica.
- Dopo la manutenzione, collocare l'apparecchio sulla base di ricarica in posizione verticale. Non esporre l'apparecchio alla luce diretta del sole e conservarlo al chiuso e in un luogo asciutto.

Unità principale

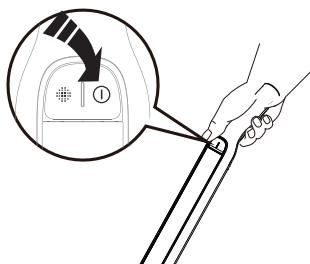

Per ridurre il rischio di lesioni, spegnere prima di eseguire la manutenzione.

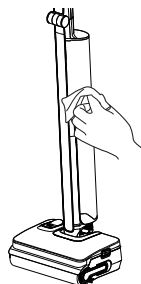

Pulire la superficie con un panno e un detergente neutro. Il panno deve essere asciutto per evitare che l'acqua penetri nell'apparecchio.

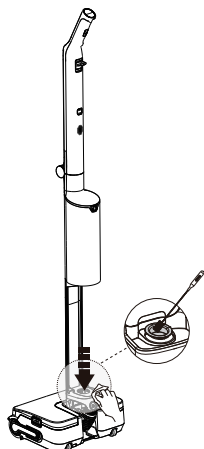

Pulire il tubo con un panno umido o l'apposito strumento di pulizia.

Serbatoio dell'acqua sporca

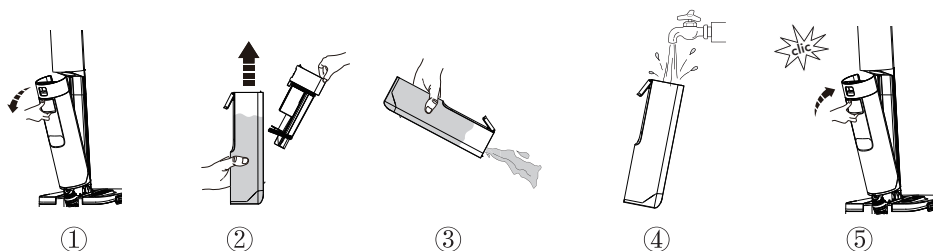

- Quando l'acqua sporca raggiunge la linea MAX, l'apparecchio smette di funzionare e sul display viene visualizzato un promemoria e riprodotto un messaggio vocale.
- Sollevare il coperchio del serbatoio per svuotare il serbatoio dell'acqua sporca. Utilizzare lo strumento di pulizia per rimuovere i residui rimanenti. Sciacquare l'interno del serbatoio dell'acqua sporca e riposizionarlo nell'apparecchio.

Filtro a secco e coperchio del serbatoio dell'acqua sporca

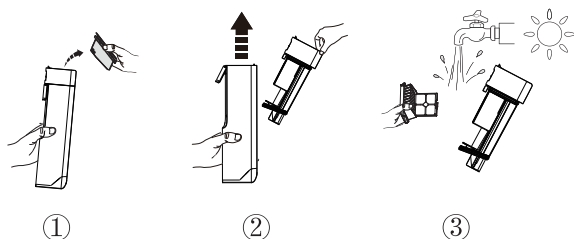

- Afferrare entrambi i lati del filtro asciutto e tirare verso l'alto. Sciacquare con acqua corrente e lasciare asciugare completamente prima di riutilizzarlo con il coperchio del serbatoio dell'acqua sporca.
- * Per una comoda sostituzione con l'apparecchio è fornito un filtro a secco di ricambio.

Pulizia automatica del rullo della spazzola

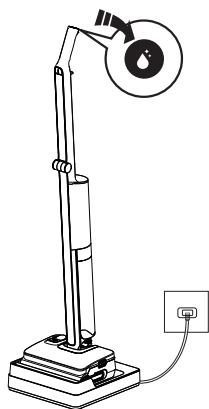

1. Dopo l'uso, posizionare l'apparecchio sulla base di ricarica, quindi premere il pulsante di pulizia automatica e avviare il processo.
2. Al termine, viene emesso il messaggio vocale "Pulizia automatica completata, pulire il serbatoio dell'acqua sporca". A questo punto, l'apparecchio inizierà a ricaricarsi.

Nota:

- Assicurarsi che la base di ricarica sia collegata e che il livello della batteria sia superiore al 30%.
- Prima del ciclo di pulizia automatica, pulire il serbatoio dell'acqua sporca e assicurarsi che il livello dell'acqua nel serbatoio dell'acqua pulita superi il 40%.

Rullo della spazzola

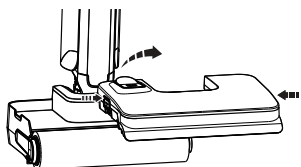

Premere il pulsante di rilascio del serbatoio dell'acqua pulita per rimuoverlo dall'apparecchio.

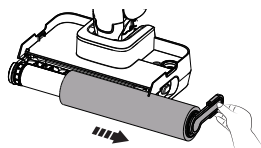

Rimuovere il rullo della spazzola afferrando la corrispondente linguetta ed estraendolo.

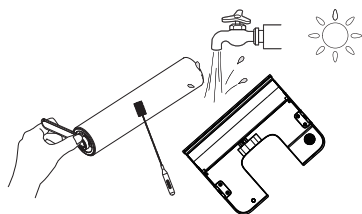

Utilizzare lo strumento di pulizia per rimuovere peli e detriti avvolti attorno al rullo e sciacquare il rullo con acqua e il retro del serbatoio dell'acqua pulita con acqua. Lasciarli asciugare completamente prima di reinstallarli.

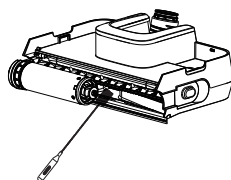

Rimuovere peli e detriti dalla camera del rullo della spazzola e dall'apertura con lo strumento di pulizia.

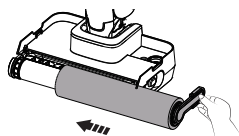

Sostituire il rullo della spazzola inserendone l'estremità nel lato sinistro del supporto, quindi attaccare la linguetta del rullo alla fibbia magnetica sul lato destro per bloccarlo in posizione.

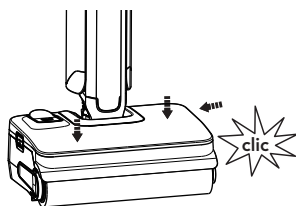

Riposizionare il serbatoio nell'apparecchio. Quando l'operazione viene eseguita correttamente, si sente un "clic".

Risoluzione dei problemi

Problema	Possibile causa	Soluzione
L'apparecchio non si accende	1. Alimentazione assente 2. Protezione automatica contro il surriscaldamento	1. Ricaricare l'apparecchio 2. Lasciare che l'apparecchio si raffreddi, quindi riaccenderlo
Debole potenza di aspirazione	Il filtro a secco non è installato o è sporco	Installare il filtro a secco o pulirlo e lasciarlo asciugare completamente
Suggerimenti per i problemi con animazione  Messaggio vocale: Pulisci il rullo della spazzola	 Il rullo della spazzola è bloccato	Rimuovere le ostruzioni
L'animazione mostra che il serbatoio dell'acqua pulita è vuoto  Messaggio vocale: Acqua insufficiente nel serbatoio dell'acqua pulita. Riempi di acqua	 Il serbatoio dell'acqua pulita è vuoto	Riempire il serbatoio dell'acqua pulita
L'animazione mostra che il serbatoio dell'acqua sporca è pieno  Messaggio vocale: Serbatoio dell'acqua sporca pieno. Svuotarlo	 L'acqua sporca nel serbatoio dell'acqua sporca ha raggiunto la linea MAX	Scaricare l'acqua sporca, quindi reinstallare il serbatoio dell'acqua sporca
Tutte le spie spente durante il funzionamento	 Malfunzionamento del motore, malfunzionamento della batteria, anomalia di carica	1. Raffreddare l'apparecchio e riavviarlo 2. Assicurarsi che la spina sia inserita correttamente
Malfunzionamento dell'asciugatura (Applicabile ai modelli con funzione di asciugatura.)	Spina non inserita correttamente	Controllare se la spina è inserita correttamente o se la presa è alimentata
	Il rullo della spazzola è coperto di detriti difficili da pulire	Pulire il rullo della spazzola

Nota:

Se la precedente guida alla risoluzione dei problemi non fornisce una soluzione, visitare il nostro sito web www.tineco.com per ricevere ulteriore supporto.

Garanzia

GARANZIA LIMITATA DI 2 ANNI

- Si applica solo agli acquisti effettuati presso i rivenditori Tineco autorizzati.
- La garanzia è soggetta alla conformità ai requisiti riportati nel manuale d'istruzioni e alle condizioni riportate di seguito.
- Questa garanzia è regolata e interpretata secondo le leggi del Paese in cui è stato effettuato l'acquisto. Forniamo una garanzia di 2 anni o un periodo di garanzia come stabilito dalla legge locale applicabile, a seconda di quale sia più lungo.

CHE COSA COPRE LA GARANZIA?

- Questo apparecchio Tineco è coperto da una garanzia di 2 anni contro difetti di materiali e fabbricazione, se utilizzato in ambito privato domestico e conformemente al manuale d'istruzioni Tineco. Gli accessori motorizzati e la batteria acquistati separatamente sono coperti da una garanzia di 1 anno.
- Questa garanzia copre, senza costi aggiuntivi, la manodopera e i componenti necessari per assicurare che l'apparecchio funzioni correttamente durante il periodo di garanzia.
- Questa garanzia è valida esclusivamente se l'apparecchio è utilizzato nel Paese in cui è stato venduto.

CHE COSA NON COPRE LA GARANZIA?

Tineco declina ogni responsabilità per costi, danni o riparazioni risultanti da:

- Apparecchi acquistati da rivenditori non autorizzati.
- Utilizzo o manipolazione negligenti, uso improprio, abuso e/o assenza di manutenzione o utilizzo non conforme al manuale d'istruzioni Tineco.
- Utilizzo dell'apparecchio in ambiti non domestici, ad es. per scopi commerciali o di noleggio.
- Utilizzo di parti non conformi al manuale d'istruzioni Tineco.
- Utilizzo di parti e accessori diversi da quelli prodotti o fabbricati da Tineco.
- Fattori esterni non correlati alla qualità e all'uso del prodotto, quali: agenti atmosferici, modifiche, incidenti, interruzioni dell'alimentazione elettrica, picchi di corrente o azioni di forza maggiore.
- Riparazioni o modifiche effettuate da persone o agenti non autorizzati.
- Mancata rimozione di ostruzioni e altri materiali pericolosi dall'apparecchio.
- Normale usura delle parti, come il contenitore della polvere, la cinghia, il filtro HEPA, la barra della spazzola e il cavo di alimentazione (se sono stati rilevati danni esterni o abuso), danni a tappeti o pavimenti a causa di un utilizzo non conforme alle istruzioni del fabbricante o mancato spegnimento della spazzola quando necessario.
- Riduzione della durata della batteria a causa dell'utilizzo o dell'invecchiamento della batteria.

INTERVENTI IN GARANZIA

- Qualsiasi garanzia implicita relativa all'apparecchio, tra cui la garanzia di commerciabilità o la garanzia di adeguatezza per uno scopo particolare, è limitata alla durata di questa garanzia.
 - La garanzia si applica esclusivamente all'acquirente originale e alla batteria originale e non è trasferibile.
 - Questa garanzia limitata conferisce specifici diritti legali. L'acquirente potrebbe godere di altri diritti a seconda della regione geografica.
 - La garanzia del fabbricante potrebbe non essere applicabile in tutti i casi e dipendere da fattori come: l'uso del prodotto, il luogo di acquisto del prodotto, il venditore del prodotto.
- Leggere attentamente la garanzia e contattare il fabbricante per qualsiasi domanda.

LIMITI ED ESCLUSIONI DELLA GARANZIA

Registrazione: Consigliamo vivamente di registrare l'apparecchio al momento dell'acquisto accedendo al nostro sito web ufficiale (www.tineco.com) o scansionando il codice QR (vedere a destra) per godere di ulteriori vantaggi esclusivi. Per la registrazione, immettere il numero di serie completo (riportato sul retro dell'apparecchio).

La mancata registrazione del prodotto non limita i diritti offerti dalla garanzia.



Come richiedere un intervento in garanzia: conservare la prova d'acquisto. Per richiedere un intervento coperto dalla nostra Garanzia limitata, è necessario fornire il numero di serie e la ricevuta originale dell'acquisto recante la data di acquisto e il numero d'ordine. Tutte le riparazioni verranno effettuate da Tineco o da un suo agente autorizzato. Tutte le parti difettose sostituite diventeranno di proprietà di Tineco. Le riparazioni in garanzia non estendono la durata della garanzia.

Visitare il sito Web Tineco
www.tineco.com per ricevere supporto
da un team di assistenza clienti esperto.

INHOUD

Belangrijke veiligheidsinstructies	106
Specificaties	111
Overzicht	112
Accessoires	114
Werking	115
Onderhoud	120
Probleemoplossing	123
Garantie	124

Belangrijke veiligheidsinstructies

BEWAAR DEZE INSTRUCTIES

Alleen voor huishoudelijk gebruik.

Alleen voor gebruik binnenshuis.

Bij het gebruik van een elektrisch apparaat moeten altijd basisvoorzorgsmaatregelen worden genomen, waaronder de volgende:

LEES ALLE INSTRUCTIES VOOR GEBRUIK (DIT APPARAAT). Het niet opvolgen van de waarschuwingen en instructies kan leiden tot elektrische schokken, brand en/of ernstig letsel.

WAARSCHUWING – Om het risico op brand, elektrische schokken of letsel te verkleinen:

1. Het apparaat mag niet worden gebruikt door personen (inclusief kinderen) met verminderde fysieke, zintuiglijke of mentale vermogens, of met gebrek aan ervaring en kennis, tenzij zij onder toezicht staan of instructies hebben gekregen betreffende het gebruik van het apparaat van een persoon die verantwoordelijk is voor hun veiligheid. Kinderen moeten onder toezicht staan om ervoor te zorgen dat zij niet met het apparaat spelen.
2. Alleen binnenshuis gebruiken, op vloeroppervlakken zonder tapijt, zoals vinyl, tegels, verzegeld hout, enz. Pas op dat u niet over losse voorwerpen of randen van tapijten loopt. Als de borstel vastloopt, kan ertoe leiden dat de riem voortijdig kapot gaat.
3. Niet als speelgoed gebruiken. Nauw aandacht is nodig bij gebruik door of in de buurt van kinderen, huisdieren of planten.
4. Gebruik alleen zoals beschreven in deze handleiding. Gebruik alleen door de fabrikant aanbevolen hulpstukken.
5. Niet gebruiken met een beschadigd snoer of stekker. Als het apparaat is gevallen, beschadigd, buiten heeft gestaan, in het water is gevallen of niet naar behoren werkt, breng het dan terug naar een servicecentrum.
6. Raak de oplader, inclusief de opladerstekker, en opladeraansluitingen niet met natte handen aan.
7. Steek geen voorwerpen in openingen. Niet gebruiken met een geblokkeerde opening; vrijhouden van stof, pluïsjes, haar en alles wat de luchtstroom kan verminderen.
8. Houd haar, losse kleding, vingers en alle lichaamsdelen uit de buurt van openingen en bewegende onderdelen.
9. Gebruik extra voorzichtigheid bij het reinigen van trappen.
10. Gebruik hem niet om brandbare of ontvlambare vloeistoffen op te zuigen, zoals benzine, en gebruik hem ook niet in gebieden waar ze aanwezig kunnen zijn.
11. Zuig niets op dat brandt of rookt, zoals sigaretten, lucifers of hete as.
12. Niet gebruiken zonder filter.

13. Voorkom onbedoelde activering. Zorg ervoor dat de schakelaar in de uit-positie staat voordat u het apparaat oppakt of draagt. Het dragen van het apparaat met uw vinger op de schakelaar of het inschakelen van een apparaat waarop de schakelaar is ingeschakeld, kan tot ongelukken leiden.
14. Schakel het apparaat altijd uit voordat u aanpassingen maakt, accessoires verwisselt of het apparaat opbergt. Dergelijke preventieve veiligheidsmaatregelen verminderen het risico dat het apparaat per ongeluk wordt gestart.
15. Laad alleen op met het laadstation dat is gespecificeerd door Tineco. Een laadstation dat geschikt is voor een bepaald type batterijpack, kan brandgevaar opleveren bij gebruik met een andere batterijpack.
16. Gebruik alleen apparaten met speciaal daarvoor bestemde Tineco-accu. Het gebruik van andere accu kan leiden tot letsel en brand.
17. Onder zware omstandigheden kan vloeistof uit de batterij worden gespoten; Vermijd contact. Als er per ongeluk contact plaatsvindt, spoel dan met water. Als er vloeistof in contact komt met de ogen, zoek dan medische hulp. Vloeistof die uit de accu spuit, kan irritatie of brandwonden veroorzaken.
18. Gebruik geen batterijpack of apparaat dat beschadigd of aangepast is. Beschadigde of aangepaste accu's kunnen onvoorspelbaar gedrag vertonen, wat kan leiden tot brand, explosie of risico op letsel.
19. Stel een batterijpack of apparaat niet bloot aan vuur of hoge temperaturen. Blootstelling aan vuur of temperaturen boven 130 °C kan een explosie veroorzaken.
20. Volg alle oplaadinstructies en laad de accu of het apparaat niet op buiten het in de instructies aangegeven temperatuurbereik. Onjuist opladen of bij temperaturen buiten het gespecificeerde bereik kan de accu beschadigen en het risico op brand vergroten.
21. Laat onderhoud uitvoeren door een gekwalificeerde reparateur met alleen identieke vervangingsonderdelen. Dit zorgt ervoor dat de veiligheid van het product wordt gehandhaafd.
22. Dit apparaat bevat accucellen die niet kunnen worden vervangen. Pas het apparaat of de accu niet aan en probeer het niet te repareren, behalve zoals aangegeven in de instructies voor gebruik en onderhoud.
23. Schakel dit apparaat altijd uit voordat u het gemotoriseerde mondstuk aansluit of loskoppelt.
24. Laad of berg het apparaat niet buiten of in de auto op. Laad, bewaar of gebruik de accu alleen in een droge ruimte binnenshuis waar de temperatuur hoger is dan 4°C maar lager dan 40°C. Het oplader is alleen voor gebruik binnenshuis.
25. Niet gebruiken om ultrafijne deeltjes op te zuigen, zoals kalk, cement, zaagsel, gipspoeder of as.
26. Niet gebruiken om scherpe voorwerpen op te zuigen, zoals metalen spijkers, stukjes glas, metalen paperclips of pinnen.
27. Niet gebruiken om gevaarlijke materialen en chemicaliën op te zuigen, zoals oplosmiddelen, afvoerreiniger, sterke zuren of sterke basen.
28. Stop onmiddellijk met het gebruik als het apparaat oververhit raakt, ongebruikelijke geluiden maakt, ongebruikelijke geuren produceert, weinig zuigt of elektriciteit lekt.
29. Schakel de reiniger UIT en trek de stekker uit het stopcontact voor langdurige opslag.

30. Reinig de vuilwatertank altijd na elk gebruik om mogelijke verstopping te voorkomen, wat kan leiden tot een lage zuigkracht, oververhitting van de motor of een verkorting van de levensduur van het apparaat.
31. Na gebruik op de juiste manier binnenshuis op een droge plaats bewaren.
32. Plaats het apparaat niet in stilstaand water of dompel het niet onder en probeer overstroomde gebieden niet te reinigen.
33. Alle gegevens en technische instructies van deze handleiding zijn gebaseerd op resultaten van laboratoriumtests van Tineco of aangewezen derden. Het bedrijf behoudt zich alle rechten voor op definitieve toelichtingen.
34. De stekker moet uit het stopcontact worden gehaald voordat u het apparaat reinigt of onderhoudt.
35. Er kan gevaar ontstaan als het apparaat over het netsnoer loopt.
36. Gebruik het apparaat niet als de waterdiepte meer dan 5 mm boven het oppervlak ligt.
37. Trek de stekker niet uit het stopcontact door aan het netsnoer te trekken. Om de stekker uit het stopcontact te halen, pakt u de stekker vast, niet het netsnoer.
38. Als de batterij niet in gebruik is, houd deze dan uit de buurt van metalen voorwerpen, zoals paperclips, munten, sleutels, spijkers, schroeven of andere kleine metalen voorwerpen, die een verbinding kunnen vormen tussen de batterijpolen. Kortsluiting van de batterijpolen kan brandwonden of brand veroorzaken.
39. Als u de vouwfunctie van de machine gebruikt, plaats uw handen niet in het vouwgebied van de machine om te voorkomen dat ze bekneld raken.
40. Om het risico van brand en elektrische schokken te verminderen - Gebruik alleen Tineco-schoonmaakmiddelen die bedoeld zijn voor gebruik met deze machine.
41. Laat het apparaat niet achter wanneer het is aangesloten op het stopcontact. Trek de stekker uit het stopcontact wanneer het apparaat niet in gebruik is en vóór het onderhoud.

Bereik van gebruik

1. De draadloze reiniger voor harde vloeren moet worden gebruikt op harde vloeren binnenshuis, zoals vinyl, tegels, verzegeld hout, enz. Gebruik op een ruw oppervlak levert mogelijk niet de beste prestaties op.
2. Houd uw apparaat uit de buurt van warmtebronnen, zoals een open haard of kachel, om vervorming van de behuizing te voorkomen.
3. Niet gebruiken om brandbare of ontvlambare vloeistoffen, ultrafijne deeltjes, scherpe voorwerpen, gevaarlijke stoffen, chemicaliën of iets dat brandt of rookt op te zuigen, zoals hierboven beschreven.

Over de reinigungsoplossing

1. **WAARSCHUWING** – Om het risico van brand en elektrische schokken te verminderen - Gebruik alleen Tineco-schoonmaakmiddel dat ontworpen is voor gebruik met deze machine.
2. Een grote hoeveelheid reinigungsoplossing die in de motor terecht komt, kan schade aan het apparaat veroorzaken.
3. Voeg oplossing toe zoals geïnstrueerd in de sectie Bediening. We raden aan de meegeleverde reinigungsoplossing te gebruiken. Gebruik het product niet met een zure, alkalische oplossing of andere stoffen die schadelijk zijn voor het milieu.
4. Buiten het bereik van kinderen houden. Aanraking met de ogen en de huid vermijden, anders grondig met water spoelen. Indien de irritatie aanhoudt, een arts raadplegen. Raadpleeg een arts als het product is ingeslikt.
5. Afvoer van vuil water en oplossing moet voldoen aan de plaatselijke milieuvorschriften.

Over het apparaat

1. Pas het apparaat niet aan en probeer het niet te repareren, behalve zoals aangegeven in de instructies voor bediening en reiniging.
2. Het apparaat mag alleen worden gebruikt met de meegeleverde voeding. De stekker moet uit het stopcontact worden gehaald voordat u het apparaat reinigt of onderhoudt.
3. Gebruik extra voorzichtigheid bij het reinigen van trappen.
4. Zorg ervoor dat de stroomschakelaar in de UIT-positie staat voordat u het apparaat opneemt of draagt. Leg het apparaat niet plat of leun het niet om te voorkomen dat vuil water de motor binnendringt.
5. Plaats het apparaat op het oplaadstation om te voorkomen dat u er per ongeluk over struikelt.
6. Installeer voor gebruik de vuilwatertank en de schoonwatertank altijd op de juiste manier.
7. Laat het apparaat of het laadstation niet nat worden om het risico op brand of letsel door kortsluiting te voorkomen.
8. **WAARSCHUWING:** Voor het opladen van de batterij mag uitsluitend de afneembare voedingsadapter (AA2547B) worden gebruikt die bij dit apparaat is meegeleverd.

Over het droog- en laadstation

(Van toepassing op modellen met droogfunctie).

WAARSCHUWING – Niet onderdompelen in water.

OPGELET – Heet oppervlak. Vermijd contact bij gebruik.

Recycling-instructies volgens de Richtlijn voor Accu's en Batterijen



De accu bevat materialen die schadelijk zijn voor het milieu en moet daarom voor afvoer uit het apparaat worden verwijderd. Het apparaat moet uitgeschakeld zijn om de accu te verwijderen.

Batterijen en accu's mogen niet worden afgevoerd met het huisvuil! Iedere consument is verplicht alle batterijen en accu's, ongeacht of deze schadelijke stoffen bevatten of niet, in te leveren bij een inzamelpunt in zijn of haar gemeente/wijk of bij een winkelier, zodat deze op een milieuvriendelijke manier kunnen worden afgevoerd. Batterijen en accu's mogen alleen leeg worden geretourneerd.

Batterijen en accu's zijn daarom gemarkeerd met het symbool links.

Recycling-instructies volgens AEEA



Afgedankte elektrische en elektronische apparaten mogen niet met het huisvuil worden afgevoerd! Iedere consument is verplicht alle apparaten aan het einde van hun levensduur in te leveren bij een inzamelpunt in zijn of haar gemeente/wijk of bij een winkelier, zodat deze op de juiste en milieuvriendelijke manier kunnen worden afgevoerd.

De afbeelding links toont het stofbaksymbool voor gescheiden inzameling van afgedankte elektrische en elektronische apparatuur (AEEA).

Voor EU-landen:

Hierbij verklaren wij dat dit product voldoet aan de essentiële eisen van alle relevante richtlijnen en verordeningen die van toepassing zijn in de Europese Gemeenschap.

De Conformiteitsverklaring (Declaration of Conformity - DoC) is verkrijgbaar via onze website.

Neem een kijkje op <https://global.tineco.com/compliance/>

De verklaring wordt gedownload als PDF-bestand.

Symbolen:

	Lees de instructiehandleiding
	Alleen voor gebruik binnenshuis
	Gelijkstroom
	Wisselstroom

Specificaties

Product (Apparaat)	FLOOR ONE i7 FOLD SERIE
Spanning	21,6 V \equiv 2500 mAh Lion
Nominaal vermogen	230 W
Oplaadtijd	3-4 uur
Waterstroomsnelheid	15-40 mL/min
CWT-capaciteit	\approx 0,7 L
DWT-capaciteit	\approx 0,4 L
Waterproof	IPX4

Droog- en laadstation (van toepassing op modellen met droogfunctie)

Invoer	220-240 V~ 50-60 Hz
Nominaal vermogen (laden)	26 W
Nominaal vermogen (drogen)	620 W
Uitgang	26 V \equiv 1 A

*De geschatte looptijdgegevens werden verkregen door een Tineco-laboratorium.

Overzicht

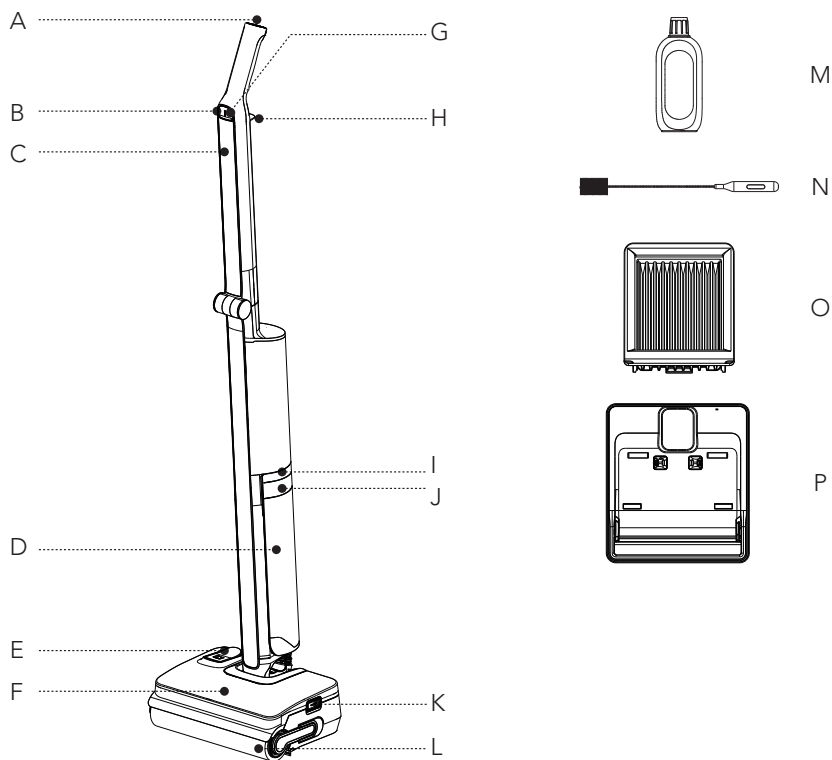

- A. Knop zelfreiniging
- B. Modusshakelaar
- C. Digitaal display
- D. Vuilwatertank (DWT)
- E. Schoonwaterinlaat
- F. Schoonwatertank (CWT)
- G. Stroom aan/uit
- H. Vouwschakelaar
- I. Vrijgave vuilwatertank
- J. Handgreep vuilwatertank
- K. Vrijgave schoonwatertank
- L. Borstelrol
- M. Ontgeurings- & reinigungsomiddel
- N. Reinigingstool
- O. Droogfilter
- P. Droog-en laadstation

Digitaal display

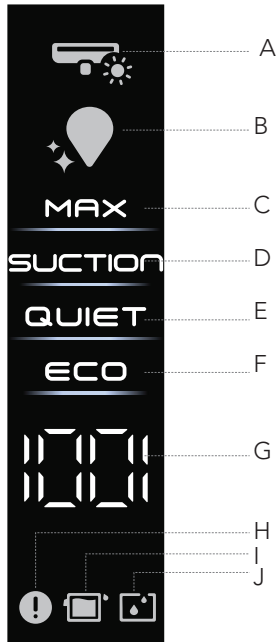

- A. Indicator droogborstelrol
- B. Pictogram zelfreiniging
- C. MAX-modus
- D. SUCTION-modus
- E. QUIET-modus
- F. ECO-modus
- G. Indicator batterijniveau
- H. Probleemoplossingstips
- I. Indicator DWT vol of geblokkeerd
- J. CWT leeg

Accessoires

Opmerking:

Accessoires kunnen per markt verschillen. Als u meer accessoires nodig heeft, ga dan naar www.tineco.com of store.tineco.com.

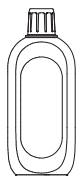

Ontgeurings- & reinigingsmiddel

Verwijdert vuil, roet, vet en hardnekkige vlekken van de meeste soorten harde oppervlakken, zoals tegels, marmer, verzegelde hardhouten vloeren en meer.

Gebruik altijd de Tineco-oplossing in uw apparaat.

Voeg een flesje oplossing toe aan elke volle tank met schoon water.



Borstelrol

Zachte rolkop met borstelharen kan worden gebruikt om tegelijkertijd te stofzuigen en te dweilen. Het kan gemakkelijk worden gereinigd met de zelfreinigende functie.

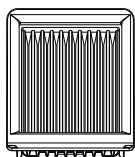

Droogfilter

Droogfilter en filternet kunnen grote deeltjes en vuil blokkeren en zorgen voor de duurzaamheid van het apparaat.

* Installeer de droogfilter voor gebruik, anders kan dit leiden tot een zwakke zuigkracht.



Reinigingstool

Een volle borstel om de DWT, borstelkamer en opening te reinigen.

Het gereedschap heeft ook een borstelig uiteinde om vuil en modder op de rol en DWT te verwijderen.

Werking

Vorbereiden voor gebruik

- Laad het apparaat voor het eerste gebruik 3-4 uur op (zie "Oplaad instructies" voor details).
* Gebaseerd op resultaten van Tineco laboratoriumtests. Laboratorium temperatuur 4 °C ~ 40 °C.

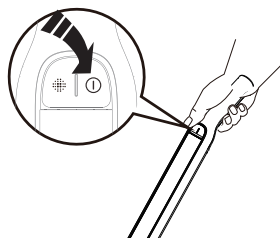

Druk op de knop ① en het apparaat start standaard in de ECO-modus. Druk nogmaals om het apparaat uit te schakelen. Schakel tussen de ECO-, QUIET-, SUCTION- en MAX-modus door op de knop  te drukken.

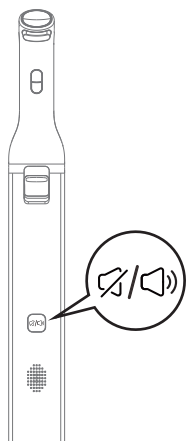

Mute-/Taalomschakelingsknop

- Druk kort om het volume aan te passen.
- Druk tweemaal om van taal te wisselen (er worden meer spraaktalen toegevoegd, raadpleeg voorlopig het huidige product).

Gebruik van de vouwfunctie

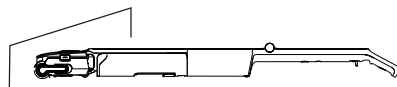
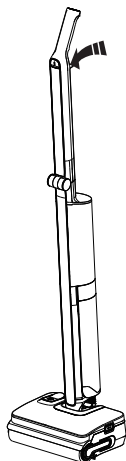

of

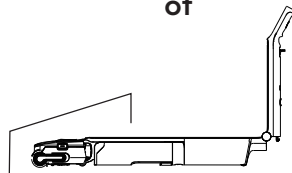

Trek aan de vouwchakelaar om de hendel van het apparaat te buigen.

Om onder het bed en de meubels te reinigen, legt u het apparaat eerst plat.

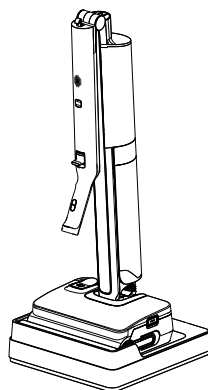
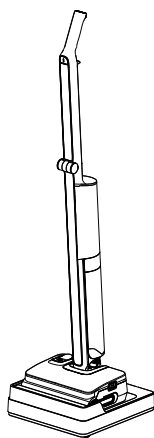

Plaats het apparaat na gebruik verticaal op het oplaadstation om het op te laden en op te bergen.

Trek aan de vouwchakelaar om de hendel te buigen voor opslag.

Opmerking:

- Stofzuig geen geschuimde vloeistof op.
- Om water op te stofzuigen dat op het oppervlak is achtergebleven, blijft het apparaat nog 3 seconden werken na het uitschakelen.

Schoonwatertank vullen

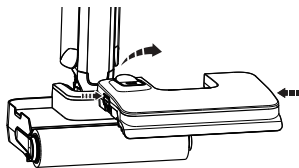

Druk op de ontgrendelingsknop van de schoonwatertank om deze van het apparaat te verwijderen.

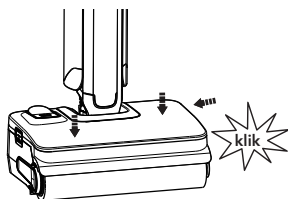

Plaats de tank terug in het apparaat. U zou een "klik" moeten horen als dit correct is gedaan.

GEbruik ALLEEN TINECO OPLOSSING

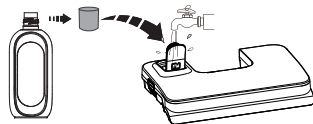

Open de tankdop en vul met kraanwater. Als een grondige reiniging nodig is, voegt u een flesdop met oplossing toe aan de CWT en sluit u de dop goed af.

Opmerking:

Gebruik alleen water onder 60 °C.

GEbruik GEEN HEET WATER.

Oplaad instructies

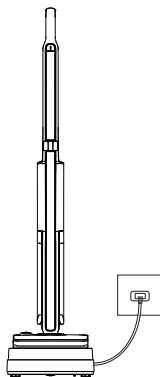

- Om het apparaat op te laden, sluit u het laadstation aan en plaatst u het apparaat erop.
- Om struikelgevaar te voorkomen, plaatst u het apparaat tijdens het opladen op het oplaadstation in de buurt van een muur.

Waarschuwing:

- Laad het apparaat alleen op met de door Tineco geleverde lader.
- Als het apparaat lange tijd niet wordt gebruikt, moet het voor optimale prestaties elke 3 maanden worden opgeladen. Het kan 3-4 uur duren voordat de batterij volledig is opgeladen.
- Bewaar binnenshuis op een droge plaats. Stel het apparaat niet bloot aan zonlicht of temperaturen onder het vriespunt. Aanbevolen temperatuurbereik: 4 °C ~ 40 °C.

Selectie van reinigingsmodus

ECO-modus



- Ideaal voor regelmatige schoonmaakwerkzaamheden, verwijdert effectief vuil, stof en lichte vlekken van verschillende vloerooppervlakken.

QUIET-modus



- Druk in de ECO-modus eenmaal op de knop  om de QUIET-modus te openen.
- In de QUIET-modus past het apparaat zijn bedrijfsparameters aan om het geluid te minimaliseren en tegelijkertijd de essentiële reinigingsprestaties te behouden.

SUCTION-modus



- Druk in de ECO-modus tweemaal op de knop  om de SUCTION-modus te openen.
- In de SUCTION-modus neemt het apparaat water op. Wij raden aan deze modus te gebruiken op een nat oppervlak.

MAX-modus



- Druk in de ECO-modus driemaal op de knop  om de MAX-modus te openen.
- In de MAX-modus zal het apparaat maximale zuigkracht gebruiken en water/oplossing sproeien voor hardnekkige vlekken.

Opmerking:

Houd scherpe voorwerpen uit de buurt van het digitale display om krassen en schrammen te voorkomen.

Indicator

Wanneer in gebruik



Uit: motorstoring, batterijstoring, laadstoring.



Indicator knippert: DWT is vol of het kanaal heeft een blokkering.



Indicator knippert: CWT is leeg.



Indicator knippert: borstelroller heeft een verstopping.

Oplaadtijd

- Een volledige lading duurt ongeveer 3-4 uur.
- Geschatte gegevens werden verkregen door een Tineco-laboratorium met gebruikmaking van omgevingstemperaturen die variëren van 4 °C tot 40 °C.

Onderhoud

Opmerking:

- Voor optimale prestaties en om geurtjes te voorkomen, **reinigt** en **droogt u** DWT, CWT, filters en borstelrol altijd **volledig** na elk gebruik.
- Zorg ervoor dat elk onderdeel correct is geïnstalleerd, anders werkt het apparaat mogelijk niet correct.
- Laat het apparaat niet weken of was het niet onder water.
- Als gevolg van fabrieksinspectie kan er wat water in het apparaat achterblijven.
- Plaats het apparaat na onderhoud verticaal op het oplaadstation. Stel het apparaat niet bloot aan direct zonlicht en bewaar het binnenshuis op een droge plaats.

Hoofddeel

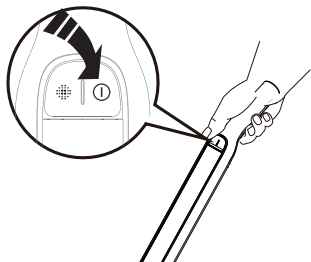

Schakel het apparaat uit voordat u onderhoud uitvoert om het risico op letsel te verminderen.

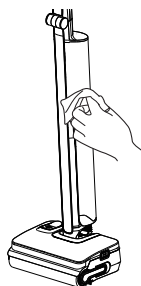

Gebruik een doek om het oppervlak schoon te maken met een neutraal schoonmaakmiddel. De doek moet droog zijn om te voorkomen dat er water in het apparaat komt.

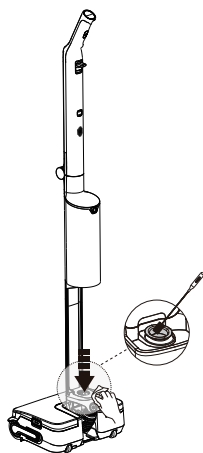

Reinig de pijp met een vochtige doek of met het reinigingsgereedschap.

Vuilwatertank

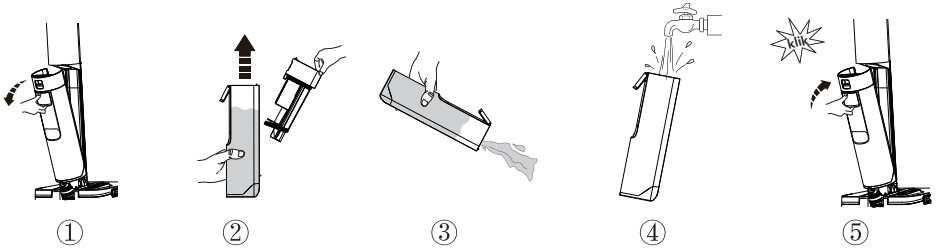

- Wanneer vuil water de max-lijn bereikt, stopt het apparaat met werken en wordt er een herinnering op het display weergegeven en wordt er een gesproken prompt afgespeeld.
- Trek het tankdeksel omhoog om de DWT te legen. Gebruik het reinigingsgereedschap om achtergebleven vuil te verwijderen. Spoel de binnenkant van de DWT schoon en plaats hem terug in het apparaat.

Droog filter en DWT-deksel

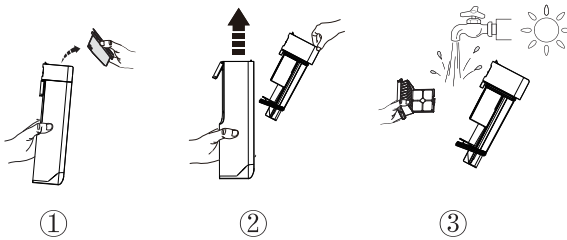

- Pak beide zijden van het droogfilter vast en trek het omhoog. Spoel af onder stromend water en moet volledig droog zijn alvorens opnieuw te combineren met het deksel van de DWT.
- * Bij uw apparaat wordt een reserve droogfilter geleverd voor gemakkelijke vervanging.

Borstelrol Zelfreinigend

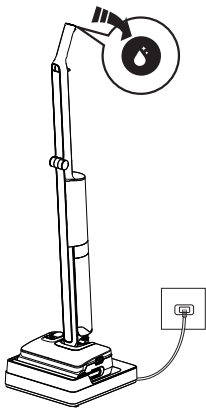

1. Plaats het apparaat na gebruik op het oplaadstation, druk vervolgens op de zelfreinigingsknop en start het proces.
2. Eenmaal voltooid, hoort u de gesproken prompt "zelfreiniging voltooid, reinig de vuilwatertank." Op dit punt begint het apparaat met opladen.

Opmerking:

- Zorg ervoor dat de oplaadbasis is aangesloten op het stopcontact en dat het batterijniveau >30% is.
- Maak voor de zelfreinigingscyclus de DWT schoon en zorg ervoor dat het waterpeil in de CWT hoger is dan 40%.

Borstelrol

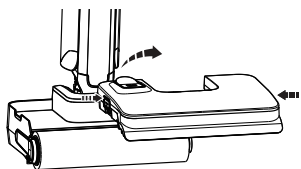

Druk op de ontgrendelingsknop van de schoonwatertank om deze van het apparaat te verwijderen.

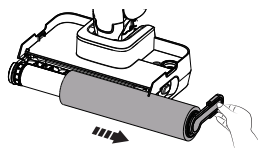

Verwijder de borstelrol door het lipje van de borstelrol vast te pakken en eruit te trekken.

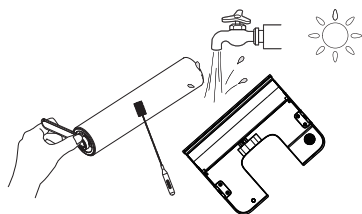

Gebruik het reinigingsgereedschap om het haar en het vuil dat rond de rol is gewikkeld te verwijderen en spoel de rol en de achterkant van de CWT af met water. Laat ze volledig drogen alvorens ze opnieuw te installeren.

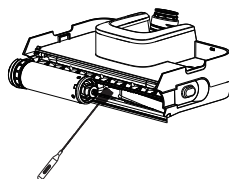

Verwijder haar en vuil uit de borstelrolkamer en de opening met het reinigingsgereedschap.

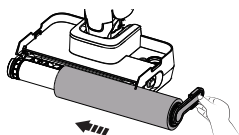



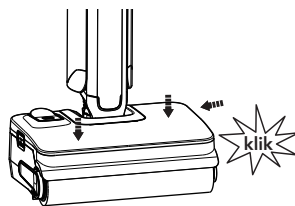



Plaats de borstelrol terug door het uiteinde in de linkerkant van de houder te steken, bevestig vervolgens het lipje van de rol aan de magnetische gesp aan de rechterkant om hem op zijn plaats te vergrendelen.



Plaats de tank terug in het apparaat. U zou een "klik" moeten horen als dit correct is gedaan.

Probleemoplossing

Probleem	Mogelijke oorzaak	Oplossing
Het apparaat gaat niet aan	1. Geen stroom 2. Automatische bescherming tegen oververhitting	1. Laad het apparaat op 2. Herstart na afkoeling
Zwakke zuigkracht	Het droogfilter is niet geïnstalleerd of het droogfilter is vuil	Installeer het droogfilter of reinig het en laat het volledig drogen
Probleemoplossingstips in animatie  Gesproken prompt: Reinig de borstelrol 	De borstelrol is geblokkeerd	Verwijder de blokkades
CWT leeg in animatie  Gesproken prompt: Onvoldoende water in de schoonwatertank. Vul water bij 	CWT is leeg	Vul CWT bij
DWT vol in animatie  Gesproken prompt: Vuilwatertank is vol. Maak leeg 	Het vuile water in de DWT heeft de MAX-lijn bereikt	Giet het vuile water weg en installeer de DWT opnieuw
Alle lichten zijn uit in werking 	Motorstoring, batterijstoring, laadstoring	1. Laat het apparaat afkoelen en start het opnieuw 2. Controleer of de stekker goed in het stopcontact zit
Storing bij het drogen (Van toepassing op modellen met droogfunctie).	Stekker niet goed ingestoken	Controleer of de stekker goed in het stopcontact zit en of er stroom op het stopcontact staat
	De borstelrol is bedekt met moeilijk te verwijderen vuil	Reinig de borstelrol

Opmerking:

Als de bovenstaande gids voor probleemoplossing geen oplossing biedt, bezoek dan onze website www.tineco.com voor verdere ondersteuning.

Garantie

2 JAAR BEPERKTE GARANTIE

- Geldt alleen voor aankopen bij geautoriseerde retailers van Tineco.
- Is onderhevig aan het naleven van de vereisten die in deze handleiding worden beschreven, en is onderworpen aan verdere voorwaarden die hieronder worden uiteengezet.
- Deze garantie wordt bepaald door en geïnterpreteerd volgens de wetten van het land waar de aankoop heeft plaatsgevonden. Wij bieden 2 jaar garantie of een garantieperiode zoals bepaald door de toepasselijke lokale wetgeving, afhankelijk van welke periode langer is.

WAT WORDT GEDEKT?

- Uw Tineco-apparaat heeft 2 jaar garantie op originele defecten in materiaal en vakmanschap, bij gebruik voor privé-huishoudelijke doeleinden in overeenstemming met de Tineco Instructiehandleiding. Gemotoriseerde accessoires en afzonderlijk aangeschafte batterij worden geleverd met 1 jaar garantie.
- Deze garantie biedt u, zonder extra kosten voor u, alle arbeid en onderdelen die nodig zijn om ervoor te zorgen dat uw apparaat tijdens de garantieperiode naar behoren functioneert.
- Deze garantie is alleen geldig als het apparaat wordt gebruikt in het land waarin het werd verkocht.

WAT WORDT NIET GEDEKT?

Tineco is niet aansprakelijk voor kosten, schade of reparaties als gevolg van:

- Apparaten die zijn gekocht bij een niet-geautoriseerde dealer.
- Onzorgvuldige bediening of behandeling, verkeerd gebruik, misbruik en / of gebrek aan onderhoud of gebruik niet in overeenstemming met de Tineco Instructiehandleiding.
- Gebruik van het apparaat anders dan voor normaal huishoudelijk gebruik, bijv. voor commerciële of verhuurdoeleinden.
- Gebruik van onderdelen die niet in overeenstemming zijn met de Tineco Instructiehandleiding.
- Gebruik van andere onderdelen en accessoires dan die geproduceerd of aanbevolen zijn door Tineco.
- Externe factoren die geen verband houden met de kwaliteit en het gebruik van het product, zoals het weer, wijzigingen, ongevallen, stroomuitval, stroompieken of overmacht.
- Reparaties of wijzigingen die zijn uitgevoerd door onbevoegde partijen of agenten.
- Het niet verwijderen van blokkades en ander gevaarlijk materiaal uit het apparaat.
- Normale slijtage, inclusief onderdelen die normaal aan slijtage onderhevig zijn, zoals doorzichtige opvangbak, riem, filter, HEPA, borstelstang en netsnoer (of waar externe schade of misbruik is vastgesteld), tapijt- of vloerbeschadiging door gebruik dat niet in overeenstemming is met de voorschriften van de fabrikant. instructies of het niet uitschakelen van de borstelstang indien nodig.
- Vermindering van de ontladtid van de accu door veroudering of gebruik van de accu.

GARANTIEBEPERKINGEN

- Alle impliciete garanties met betrekking tot uw apparaat, inclusief maar niet beperkt tot garantie van verkoopbaarheid of garantie van geschiktheid voor een bepaald doel, zijn beperkt tot de duur van deze garantie.
- Garantiedekking is alleen van toepassing op de oorspronkelijke eigenaar en op de originele batterij en is niet overdraagbaar.
- Deze beperkte garantie geeft u specifieke wettelijke rechten. Mogelijk hebt u ook andere rechten die per regio verschillen.
- De garanties van de fabrikant zijn mogelijk niet in alle gevallen van toepassing, afhankelijk van factoren zoals het gebruik van het product, waar het product is gekocht of bij wie u het product heeft gekocht.

Neem de garantie zorgvuldig door en neem bij vragen contact op met de fabrikant.

GARANTIESERVICE

Registreren: Wij raden u ten eerste aan uw apparaat bij aankoop te registreren door in te loggen op onze officiële website (www.tineco.com) of de QR-code te scannen (zie rechts) om van meer exclusieve voordelen te genieten.

Om u te registreren, voert u het volledige serienummer in (te vinden op de achterkant van het apparaat).

Als u uw product niet registreert, heeft dit geen invloed op uw garantierechten.

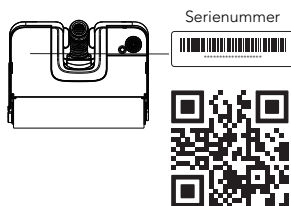

Hoe claimen: Bewaar uw aankoopbewijs. Om een claim in te dienen onder onze beperkte garantie, moet u uw serienummer en de originele aankoopbon met daarop de aankoopdatum en het ordernummer verstrekken.

Alle werkzaamheden worden uitgevoerd door Tineco of een door haar geautoriseerd agentschap.

Eventueel vervangen defecte onderdelen worden eigendom van Tineco.

Service onder deze garantie verlengt de periode van deze garantie niet.

Bezoek de Tineco-website
www.tineco.com
voor deskundige klantenservice.

SPIS TREŚCI

Ważne wskazówki dotyczące bezpieczeństwa	127
Specyfikacja.....	132
Widok ogólny.....	133
Aksesoria	135
Obsługa	136
Konserwacja	141
Rozwiązywanie problemów.....	144
Gwarancja.....	145

PL

ODWIEDŹ W CELU UZYSKANIA FACHOWEJ OBSŁUGI KLIENTA.

Odpowiedź w ciągu 24 godzin.

 global.tineco.com/support

Ważne wskazówki dotyczące bezpieczeństwa

ZACHOWAĆ INSTRUKCJĘ OBSŁUGI

Wyłącznie do użytku domowego.

Wyłącznie do użytku wewnątrz pomieszczeń.

Korzystanie z urządzeń elektrycznych wymaga przestrzegania podstawowych zasad bezpieczeństwa, w tym:

PRZED UŻYCIEM URZĄDZENIA NALEŻY PRZECZYTAĆ WSZYSTKIE WSKAZÓWKI.

Nieprzestrzeganie ostrzeżeń i wskazówek może skutkować porażeniem prądem, pożarem i/lub poważnymi obrażeniami.

OSTRZEŻENIE — przestrzeganie poniższych zaleceń pomaga zredukować ryzyko wywołania pożaru, porażenia prądem lub obrażeń:

1. Niniejsze urządzenie nie powinno być obsługiwane przez osoby (w tym dzieci) o ograniczonych zdolnościach fizycznych, sensorycznych lub psychicznych, bądź nieposiadające doświadczenia i wiedzy, chyba że pozostają pod nadzorem osoby odpowiedzialnej za ich bezpieczeństwo lub udzielono im odpowiednich wskazówek. Zadbaj o to, by dzieci nie bawiły się niniejszym urządzeniem.
2. Używać wyłącznie wewnątrz pomieszczeń na powierzchniach podłogowych bez wykładzin dywanowych (panele, terakota, lakierowane drewno itp.). Zachować ostrożność, aby nie najechać na luźne przedmioty lub krawędzie dywanów. Zablockowanie szczotki może skutkować przedwczesną awarią pasa.
3. Nie zezwalać na używanie urządzenia jako zabawki. Należy zachować szczególną ostrożność podczas użytkowania przez dzieci lub w pobliżu dzieci, zwierząt i roślin.
4. Korzystać z urządzenia wyłącznie w sposób opisany w instrukcji obsługi. Używać wyłącznie przystawek zalecanych przez producenta.
5. Nie używać urządzenia, gdy przewód lub wtyczka są uszkodzone. Jeżeli urządzenie zostało upuszczone, uszkodzone, pozostawione na zewnątrz, wpadło do wody lub nie działa poprawnie, należy je oddać do serwisu.
6. Nie dotykać ładowarki, w tym wtyczki ładowarki i styków ładowarki mokrymi dłońmi.
7. Nie umieszczać żadnych przedmiotów w otworach w urządzeniu. Nie używać, gdy otwory są zablockowane; chronić przed gromadzeniem się kurzu, pyłu, włosów i innych przedmiotów, które mogą ograniczać przepływ powietrza.
8. Zachować ostrożność i nie zbliżać włosów, luźnej odzieży, palców ani innych części ciała do otworów i ruchomych części odkurzacza.
9. Zachować szczególną ostrożność podczas czyszczenia schodów.
10. Nie używać do zbierania palnych lub łatwopalnych cieczy, takich jak benzyna, i nie używać w miejscach, w których takie substancje mogą się znajdować.
11. Nie odkurzać powierzchni lub przedmiotów, które się palą lub dymią, takich jak papierosy, zapałki lub gorący popiół.
12. Nie używać bez filtra.

13. Zapobiegać przypadkowemu uruchomieniu. Przed chwyceniem lub podniesieniem urządzenia upewnić się, że przełącznik jest w położeniu wyłączenia. Przenoszenie urządzenia, gdy dłoń spoczywa na włączniku, lub gwałtowne szarpnięcie włączonego urządzenia zwiększa ryzyko wypadku.
14. Należy zawsze wyłączać urządzenie przed dokonaniem regulacji, zmianą akcesoriów lub schowaniem urządzenia. Powyższe środki ostrożności pozwalają ograniczyć ryzyko przypadkowego uruchomienia urządzenia.
15. Ładować tylko za pomocą stacji dokowania określonej przez firmę Tineco. Stacja dokowania odpowiednia do jednego rodzaju akumulatora może stanowić zagrożenie pożarem, jeśli zostanie użyta do innego akumulatora.
16. Używać urządzenia wyłącznie z akumulatorami określonymi przez firmę Tineco. Użycie akumulatorów innego rodzaju może stwarzać zagrożenie wystąpienia obrażeń ciała i pożaru.
17. W ekstremalnych okolicznościach z akumulatora może wydostać się elektrolit; należy unikać z nim kontaktu. W razie kontaktu przepłukać wodą. Jeżeli elektrolit dostanie się do oczu, zgłosić się do lekarza. Elektrolit z akumulatora może powodować podrażnienia i oparzenia.
18. Nie używać akumulatora ani urządzenia, które są uszkodzone lub zmodyfikowane. Uszkodzone lub zmodyfikowane akumulatory mogą działać w sposób nieprzewidywalny i spowodować pożar, wybuch lub obrażenia ciała.
19. Chronić akumulator lub urządzenie przed pożarem i bardzo wysoką temperaturą. Narażenie na ogień lub temperaturę wyższą niż 130°C może spowodować wybuch.
20. Przestrzegać wszystkich wskazówek dotyczących ładowania i nie ładować akumulatora ani urządzenia w temperaturze niezgodnej z określoną w instrukcji obsługi. Niepoprawne ładowanie lub ładowanie w niewłaściwej temperaturze może spowodować uszkodzenie akumulatora i zwiększyć ryzyko wystąpienia pożaru.
21. Czynności serwisowe należy zlecać osobom posiadającym odpowiednią wiedzę i używającym wyłącznie identycznych części zamiennych. Zapewni to zachowanie bezpieczeństwa urządzenia.
22. Urządzenie zawiera niewymienny akumulator. Nie modyfikować ani nie naprawiać urządzenia lub akumulatora w sposób wykraczający poza wskazówki dotyczące użytkowania i pielęgnacji.
23. Urządzenie należy wyłączyć przed każdym podłączeniem lub odłączeniem końcówki z napędem.
24. Nie ładować ani nie przechowywać urządzenia na zewnątrz pomieszczeń lub wewnątrz samochodu. Akumulator można ładować, przechowywać i użytkować wyłącznie w suchych pomieszczeniach, w których temperatura mieści się w zakresie od 4°C do 40°C. Ładowarka przeznaczona jest tylko do użytku wewnątrz pomieszczeń.
25. Nie używać do odkurzania bardzo drobnego pyłu, takiego jak wapno, cement, trociny, sproszkowany gips lub popiół.
26. Nie używać do odkurzania ostrych przedmiotów, takich jak metalowe gwoździe, kawałki szkła, metalowe spinacze do papieru lub szpilki.
27. Nie używać do odkurzania materiałów niebezpiecznych i chemikaliów, takich jak rozpuszczalniki, udrażniacze do rur, silne kwasy i zasady.
28. Natychmiast przerwać użytkowanie, gdy urządzenie przegrzewa się, wydaje nietypowe dźwięki, wytwarza nietypowy zapach, gdy obniży się siła ssania lub wystąpi przebiecie elektryczne.

29. Na czas dłuższego przechowywania wyłączyć odkurzaczy i odłączyć jego przewód zasilający.
30. Zbiornik na brudną wodę należy czyścić po każdym użyciu, aby zapobiec niedrożności, która może skutkować obniżeniem siły ssania, przegrzaniem silnika lub skróceniem żywotności urządzenia.
31. Po zakończeniu użytkowania umieścić urządzenie w suchym pomieszczeniu.
32. Nie umieszczać ani nie zanurzać urządzenia w stojącej wodzie, jak i nie używać go do czyszczenia powierzchni zalanych.
33. Wszystkie dane i wskazówki techniczne zawarte w niniejszej instrukcji obsługi oparte są na testach laboratoryjnych przeprowadzonych przez Tineco lub wyznaczone podmioty trzecie. Firma zastrzega sobie prawo do udzielenia ostatecznych wskazówek.
34. Przed czyszczeniem lub konserwacją urządzenia należy odłączyć wtyczkę od gniazda zasilającego.
35. Przejazd urządzenia po przewodzie zasilającym może spowodować groźną sytuację.
36. Nie używać urządzenia, gdy głębokość wody przekracza 5 mm.
37. Nie odłączać, ciągnąc za przewód. Aby odłączyć, chwytać za wtyczkę, a nie za przewód.
38. Gdy akumulator nie jest używany, należy go przechowywać z dala od metalowych przedmiotów, takich jak spinacze do papieru, monety, klucze, gwoździe, śruby lub inne małe metalowe przedmioty, które mogą spowodować utworzenie połączenia między biegunami akumulatora. Zwarcie w obwodzie biegunów akumulatora może spowodować oparzenia lub pożar.
39. Podczas korzystania z funkcji składania urządzenia nie należy wkładać rąk w zakres obszaru składania urządzenia, aby zapobiec ich przytraśnięciu.
40. Z niniejszym urządzeniem należy używać wyłącznie produktów czyszczących firmy Tineco, aby zmniejszyć zagrożenie pożarem i porażeniem elektrycznym.
41. Nie należy pozostawiać urządzenia bez nadzoru, jeśli jest podłączone do gniazdk. Jeśli nie jest używane oraz przed serwisowaniem należy je odłączyć.

Zakres zastosowań

1. Bezprzewodowy odkurzaczy do czyszczenia podłóg może być wykorzystywany wewnątrz pomieszczeń do podłóg twardych, takich jak panele, płytki, lakierowane drewno itp. Użycie na szorstkiej powierzchni może skutkować niezadowolającą wydajnością.
2. Chronić urządzenie przed źródłami ciepła, takimi jak kominki lub grzejniki, aby uniknąć odkształcenia obudowy.
3. Nie używać do zbierania palnych lub łatwopalnych cieczy, bardzo drobnego pyłu, ostrych przedmiotów, materiałów niebezpiecznych, chemikaliów bądź powierzchni lub przedmiotów, które się palą lub dymią, jak opisano powyżej.

Informacje o środku czyszczącym

1. **OSTRZEŻENIE** — aby zmniejszyć zagrożenie pożarem i porażeniem elektrycznym — z niniejszym urządzeniem należy używać wyłącznie roztworu czyszczących firmy Tineco.
2. Przedostanie się dużej ilości środka czyszczącego do silnika może spowodować uszkodzenie urządzenia.
3. Środek należy dodawać zgodnie ze wskazówkami w sekcji Obsługa. Zaleca się użycie dostarczonego środka czyszczącego. Nie używać w urządzeniu roztworów kwasów, zasad lub substancji szkodliwych dla środowiska.
4. Przechowywać w miejscu niedostępnym dla dzieci. Unikać kontaktu z oczami i skórą, a w razie kontaktu przepłukać obficie wodą. W razie utrzymującego się podrażnienia zasięgnąć porady lekarza. W razie połknięcia produktu zasięgnąć porady lekarza.
5. Utylizację brudnej wody i środka czyszczącego należy przeprowadzić zgodnie z miejscowymi przepisami dot. ochrony środowiska.

Informacje o urządzeniu

1. Nie modyfikować ani nie naprawiać urządzenia w sposób wykraczający poza wskazówki dotyczące obsługi i czyszczenia.
2. Urządzenie powinno być używane wyłącznie z dołączonym zasilaczem. Przed czyszczeniem lub konserwacją urządzenia należy odłączyć wtyczkę od gniazda zasilającego.
3. Zachować szczególną ostrożność podczas czyszczenia schodów.
4. Przed chwyceniem lub podniesieniem urządzenia upewnić się, że wyłącznik jest w położeniu wyłączenia. Nie kłaść ani nie pochyłać urządzenia, aby zapobiec przedostaniu się brudnej wody do silnika.
5. Aby zapobiec przypadkowemu włączeniu się urządzenia, należy zawsze odstawiać je na stację dokowania.
6. Przed użyciem należy poprawnie zamontować zbiornik na brudną wodę i zbiornik na czystą wodę.
7. Nie dopuścić do zamoczenia urządzenia lub stacji dokowania, aby uniknąć zagrożenia pożarem lub obrażeń wywołanych zwarcieniem.
8. **OSTRZEŻENIE:** Aby naładować akumulator, korzystać wyłącznie z odłączanego zasilacza (AA2547B) dostarczonego z urządzeniem.

Informacje o suszącej i ładującej stacji dokowania

(Ma zastosowanie do modeli z funkcją suszenia).

OSTRZEŻENIE – Nie zanurzać w wodzie.

OSTROŻNIE – Gorąca powierzchnia. Unikać kontaktu podczas użytkowania.

Wskazówki dotyczące utylizacji zgodnie z przepisami dotyczącymi akumulatorów



Akumulator zawiera materiały, które są szkodliwe dla środowiska, dlatego należy go wyjąć z urządzenia przed jego utylizacją. Aby wyjąć akumulator, należy wyłączyć urządzenie.

Zakaz wyrzucania baterii zwykłych i akumulatorowych do pojemników z odpadami bytowymi! Każdy konsument jest zobowiązany do przekazywania wszystkich baterii zwykłych i akumulatorowych, niezależnie od tego czy zawierają szkodliwe substancje, do punktu zbiórki w danym mieście/dzielnicy lub do punktu sprzedaży, aby możliwa była ich utylizacja w sposób przyjazny dla środowiska. Baterie i baterie akumulatorowe mogą być przekazywane wyłącznie w stanie rozładowanym.

Dlatego baterie i baterie akumulatorowe oznaczane są symbolem widocznym z lewej strony.

Wskazówki dotyczące utylizacji zgodnie z przepisami dotyczącymi ZSEE



Zakaz wyrzucania użytego sprzętu elektrycznego i elektronicznego do pojemników z odpadami bytowymi! Każdy konsument jest zobowiązany do przekazywania wszystkich urządzeń, które osiągnęły kres żywotności, do punktu zbiórki w danym mieście/dzielnicy lub do punktu sprzedaży, aby możliwa była ich utylizacja w sposób właściwy i przyjazny dla środowiska.

Na ilustracji po lewej stronie przedstawiono symbol przekreślonego kosza na śmieci, który oznacza obowiązek selektywnej zbiórki użytego sprzętu elektrycznego i elektronicznego (ZSEE).

Kraje UE

Niniejszym deklarujemy, że ten produkt jest zgodny z podstawowymi wymaganiami wszystkich odpowiednich dyrektyw i przepisów, które mają zastosowanie we Wspólnocie Europejskiej. Deklarację zgodności (DZ) można uzyskać na naszej stronie internetowej.

Odwiedź <https://global.tineco.com/compliance/>

Deklaracja zostanie pobrana jako plik PDF.

Symbole:

	Przeczytać instrukcję obsługi
	Wyłącznie do użytku wewnątrz pomieszczeń
	Prąd stały
	Prąd przemienny

Specyfikacja

Produkt (urządzenie)	SERIA FLOOR ONE i7 FOLD
Napięcie	21,6 V \approx 2500 mAh, akumulator litowo-jonowy
Pobierana moc	230 W
Czas ładowania	3–4 godz.
Przepływ wody	15–40 ml/min
Pojemność ZCW	ok. 0,7 litra
Pojemność ZBW	ok. 0,4 litra
Wodoszczelność	IPX4

Susząca i ładująca stacja dokowania

(ma zastosowanie do modeli z funkcją suszenia).

Wejście	220–240 V ~ 50-60 Hz
Moc znamionowa (ładowanie)	26 W
Moc znamionowa (suszenie)	620 W
Wyjście	26 V \approx 1 A

*Oszacowanie czasu pracy uzyskane przez Tineco Laboratory.

Widok ogólny

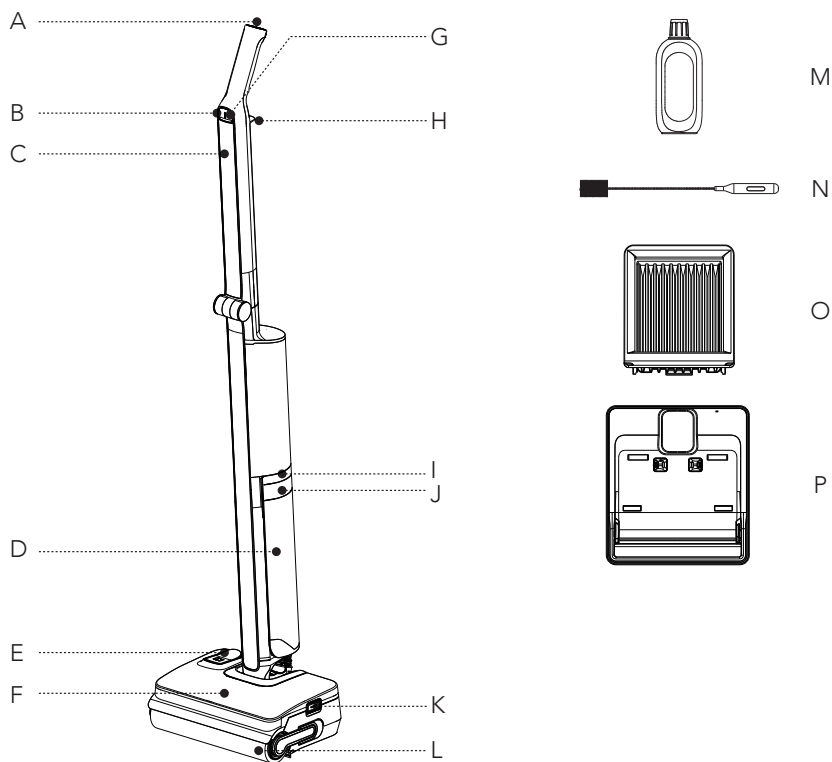

- A. Przycisk samoczyszczenia
- B. Przełącznik trybu
- C. Wyświetlacz cyfrowy
- D. Zbiornik na brudną wodę (ZBW)
- E. Wlot czystej wody
- F. Zbiornik na czystą wodę (ZCW)
- G. Włączanie/wyłączanie
- H. Przycisk składania
- I. Zatrzask zbiornika na brudną wodę
- J. Rączka zbiornika na brudną wodę
- K. Zatrzask zbiornika na czystą wodę
- L. Wałek szczotki
- M. Środek czyszczący i odwaniający
- N. Narzędzie czyszczące
- O. Filtr suchy
- P. Susząca i ładująca stacja dokowania

Wyświetlacz cyfrowy

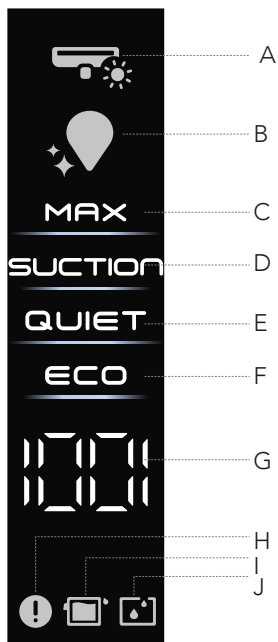

A. Wskaźnik suszącego wałka szczotki

B. Ikona samoczyszczenia

C. Tryb MAX

D. Tryb SUCTION

E. Tryb QUIET

F. Tryb ECO

G. Wskaźnik poziomu naładowania akumulatora

H. Wskazówki dotyczące problemów

I. Wskaźnik zapewnienia lub niedrożności ZBW

J. Opróżnianie ZCW

Aksesoria

Uwaga:

Gama akcesoriów jest uzależniona od rynku. Akcesoria można dokupić pod adresem www.tineco.com lub store.tineco.com.

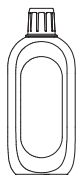

Środek czyszczący i odwaniający

Usuwa zanieczyszczenia, brud, tłuszcz i silne zabrudzenia z większości rodzajów twardych powierzchni, takich jak płytki, marmur, malowane podłogi drewniane i inne.

W urządzeniu należy zawsze stosować środek marki Tineco. Dodać jedną nakrętkę środka do każdego pełnego zbiornika czystej wody.



Wałek szczotki

Miękka szczotka z włosiem, która umożliwia zarówno odkurzanie jak i mycie. Łatwe czyszczenie zapewnia funkcja samoczyszczenia.

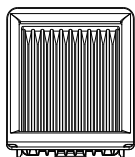

Filtr suchy

Filtr suchy i siatka filtrująca wychwytyją duże zanieczyszczenia, zapewniając trwałość urządzenia.

* Przed użyciem należy zamontować filtr suchy. W przeciwnym razie może dojść do obniżenia siły ssania.



Narzędzie czyszczące

Szczotka do czyszczenia ZBW, komory i otworu szczotki.



Narzędzie posiada końcówkę z włosiem, którą można usunąć zabrudzenia i osad z wałka i ZBW.

Obsługa

Przygotowanie do pracy

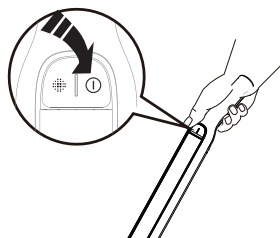
- Przed pierwszym użyciem należy ładować urządzenie przez 3–4 godziny (więcej informacji można znaleźć w sekcji „Instrukcja ładowania”).
- * W oparciu o testy laboratoryjne przeprowadzone przez Tineco. Temperatura w laboratorium 4°C–40°C.



Nacisnąć przycisk . Urządzenie domyślnie uruchomi się w trybie ECO. Nacisnąć ponownie, aby wyłączyć urządzenie. Przełączenie pomiędzy trybami ECO, QUIET, SUCTION i MAX następuje po naciśnięciu przycisku .

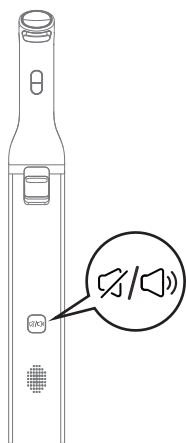

Przycisk wyciszenia/zmiany języka

- Nacisnąć na krótko, aby dostosować poziom głośności.
- Nacisnąć dwukrotnie, by zmienić język (w przyszłości zostanie dodanych więcej języków; dodatkowe informacje można na razie znaleźć w instrukcji obsługi).

Używanie funkcji składania

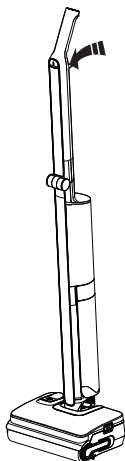

Pociągnąć za przycisk składania, by zgiąć uchwyt urządzenia.

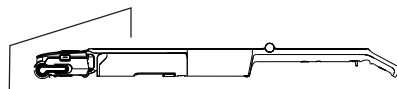

lub

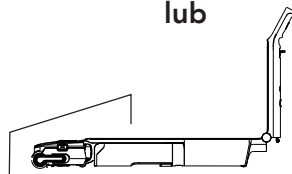

Aby czyścić pod łóżkiem lub meblami, najpierw położyć urządzenie na boku.

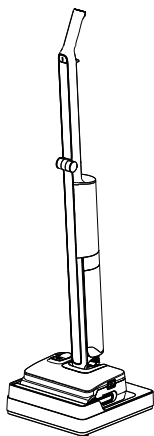

Po zakończeniu pracy należy odstawić urządzenie w pozycji pionowej na stacji dokowania, aby je naładować.

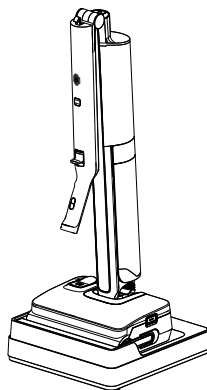

Pociągnąć za przycisk składania, by zgiąć uchwyt w celu schowania.

Uwaga:

- Nie odkurzać spienionego płynu.
- Aby umożliwić odkurzenie wody pozostałej na powierzchni, urządzenie wyłączy się 3 sekundy po wyłączeniu zasilania.

Napełnianie zbiornika na czystą wodę

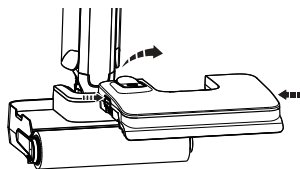

Nacisnąć przycisk zatrzaśku zbiornika na czystą wodę, aby odłączyć zbiornik od urządzenia.

NALEŻY UŻYWAĆ WYŁĄCZNIE ROZTWORU TINECO

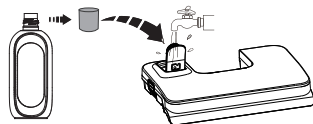

Otworzyć korek zbiornika i wlać wodę z kranu. Gdy konieczne jest gruntowne czyszczenie, dodać jedną nakrętkę środka czyszczącego do ZCW i dokładnie zamknąć korek.

Uwaga:

Używać wyłącznie wody o temperaturze poniżej 60°C.

NIE UŻYWAĆ GORĄCEJ WODY.

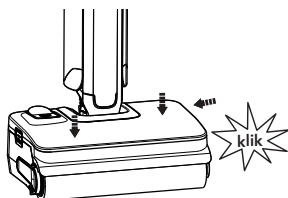

Umieścić zbiornik w urządzeniu. Jeżeli zbiornik został poprawnie umieszczony, rozlegnie się „kliknięcie” zatrzaśku.

Instrukcja ładowania

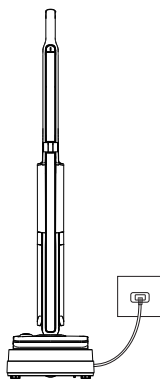

- Aby naładować urządzenie, podłączyć ładującą stację dokowania i umieścić na niej urządzenie.
- Aby ograniczyć ryzyko potknięcia się o przewód, podczas ładowania należy umieścić urządzenie na stacji dokowania blisko ściany.

Ostrzeżenie:

- Ładować urządzenie tylko za pomocą ładowarki dostarczonej przez firmę Tineco.
- Jeżeli urządzenie nie będzie używane przez dłuższy czas, aby zapewnić optymalną wydajność, należy je ładować co 3 miesiące. Pełne ładowanie może trwać 3–4 godziny.
- Przechowywać w suchym miejscu, wewnątrz pomieszczeń. Chronić urządzenie przed światłem słonecznym i ujemnymi temperaturami. Zalecany zakres temperatur: 4°C–40°C.

Wybór trybu czyszczenia

Tryb ECO



- Idealny do regularnego czyszczenia, skutecznie usuwa brud, kurz i lekkie plamy z różnych rodzajów podłóg.

Tryb QUIET



- W trybie ECO naciśnięć jednokrotnie przycisk , aby wejść do trybu QUIET.
- W trybie QUIET urządzenie dostosowuje swoje parametry pracy, aby zminimalizować hałas przy jednoczesnym zachowaniu podstawowej wydajności czyszczenia.

Tryb SUCTION



- W trybie ECO naciśnięć dwukrotnie przycisk , aby wejść do trybu SUCTION.
- W trybie SUCTION urządzenie zbiera wodę. Zalecamy korzystanie z tego trybu na mokrej powierzchni.

Tryb MAX



- W trybie ECO naciśnięć trzykrotnie przycisk , aby wejść do trybu MAX.
- W trybie MAX urządzenie stosuje maksymalną siłę ssania i rozpyła wodę/środek czyszczący działający na uporczywe plamy.

Uwaga:

Chronić wyświetlacz cyfrowy przed kontaktem z ostrymi przedmiotami, aby uniknąć zarysowań i zadrapań.

Wskaźnik

Podczas pracy



Wyłączony: awaria napędu, awaria akumulatora, nieprawidłowe ładowanie.



Wskaźnik miga: ZBW jest pełny lub kanał został zablokowany.



Wskaźnik miga: ZCW jest pusty.



Wskaźnik miga: blokada wałka szczotki.

Czas ładowania

- Pełne ładowanie zajmuje około 3–4 godzin.
- Dane szacunkowe uzyskane przez Tineco Laboratory w temperaturze otoczenia w zakresie od 4°C do 40°C.

Konserwacja

Uwaga:

- Aby zapewnić optymalną wydajność i zapobiec powstawaniu nieprzyjemnych zapachów, po każdym użyciu należy **wyczyścić i całkowicie wysuszyć** ZBW, ZCW, filtry, wałek szczotki.
- Sprawdzić, czy elementy zostały poprawnie zamontowane. W przeciwnym razie urządzenie może nie działać prawidłowo.
- Nie namaczać urządzenia, ani nie myć go pod wodą.
- W urządzeniu mogło pozostać nieco wody po inspekcji w fabryce.
- Po zakończeniu konserwacji umieścić urządzenie w pozycji pionowej na stacji dokowania. Chronić urządzenie przed bezpośrednim nasłonecznieniem i przechowywać w pomieszczeniach, w suchym miejscu.

Urządzenie

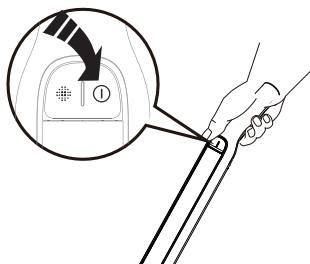

Aby ograniczyć ryzyko obrażeń, wyłączyć urządzenie przed przeprowadzeniem konserwacji.

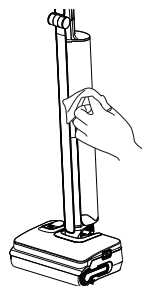

Do czyszczenia powierzchni użyć szmatki i neutralnego detergentu. Szmatka musi być sucha, aby zapobiec przedostaniu się wody do wnętrza urządzenia.

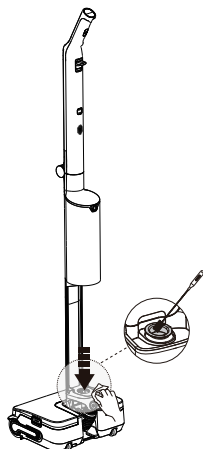

Wyczyścić rurę za pomocą wilgotnej ściereczki i narzędzia do czyszczenia.

Zbiornik na brudną wodę

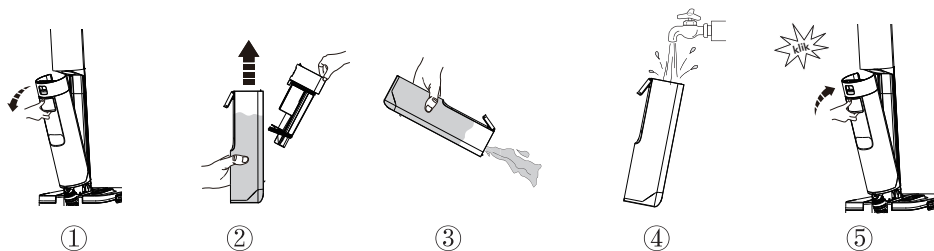

- Gdy brudna woda osiągnie poziom linii Max, urządzenie przerwie pracę, wyświetli powiadomienie na wyświetlaczu i wyemituje komunikat głosowy.
- Podnieść pokrywę zbiornika ZBW, aby go opróżnić. Usunąć zanieczyszczenia za pomocą narzędzia czyszczącego. Wypłukać ZBW i umieścić go w urządzeniu.

Wysuszyć filtr i pokrywę ZBW

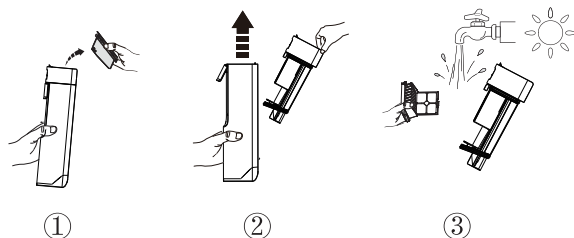

- Chwycić filtr suchy po obu stronach i pociągnąć do góry. Wypłukać pod bieżącą wodą i pozostawić do całkowitego wyschnięcia przed umieszczeniem w pokrywie zbiornika na brudną wodę.
- * Zapasowy filtr suchy dostarczany jest wraz z urządzeniem, aby umożliwić wymianę.

Samoczyszczenie wałka szczotki

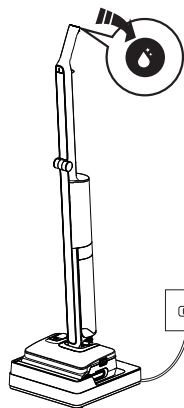

1. Po użyciu umieścić urządzenie na stacji dokującej, a następnie nacisnąć przycisk samoczyszczenia, by rozpocząć proces.
2. Po zakończeniu cyklu wyemitowany zostanie komunikat głosowy „Samoczyszczenie zostało zakończone. Wyczyścić zbiornik na brudną wodę”. Następnie urządzenie rozpocznie proces ładowania.

Uwaga:

- Należy upewnić się, że stacja dokowania jest podłączona, a poziom naładowania akumulatora wynosi $>30\%$.
- Przed rozpoczęciem cyklu samoczyszczenia należy wyczyścić ZBW i upewnić się, że poziom wody w ZCW jest wyższy niż 40%.

Wałek szczotki

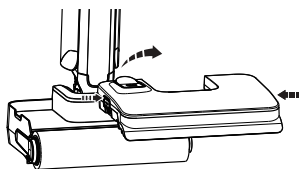

Nacisnąć przycisk zatrasku zbiornika na czystą wodę, aby odłączyć zbiornik od urządzenia.

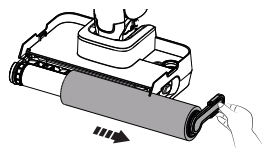

Wyjąć wałek szczotki, chwytając go za wypustkę i wyciągając.

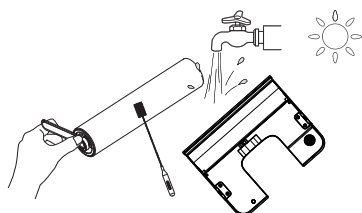

Za pomocą narzędzia czyszczącego usunąć włosy i zanieczyszczenia owinięte wokół wałka i wypłukać go wodą wraz z tylną częścią ZCW. Przed włożeniem z powrotem poczekać na ich całkowite wyschnięcie.

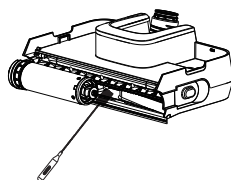

Za pomocą narzędzia do czyszczenia usuń włosy i odpadki z komory wałka szczotki oraz otworu.

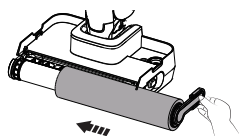



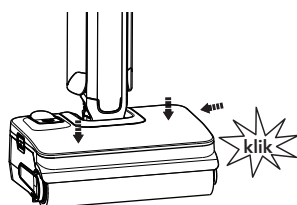

Wymienić wałek szczotki, wsuwając jej koniec do uchwytu po lewej stronie, a następnie mocując zakładkę rolki do magnetycznego zapięcia po prawej stronie, by zamocować z miejsca.



Umieścić zbiornik w urządzeniu. Jeżeli zbiornik został poprawnie umieszczony, rozlegnie się „kliknięcie” zatrasku.

Rozwiązywanie problemów

Problem	Możliwa przyczyna	Środek
Urządzenie nie włącza się	1. Brak zasilania 2. Zabezpieczenie przed przegrzaniem	1. Ładowanie urządzenia 2. Uruchomić ponownie po ostygnięciu
Niska moc ssania	Nie zamontowano filtra suchego lub jest on brudny	Zainstalować filtr suchy lub wyczyścić go i pozostawić do całkowitego wyschnięcia
Wskazówki dotyczące problemów w animacji 🔊 Komunikat głosowy: Wyczyść wałek szczotki	 Wałek szczotki został zablokowany	Usunąć niedrożność
Animacja pustego ZCW 🔊 Komunikat głosowy: Niski poziom wody w zbiorniku na czystą wodę. Wypełnić wodą	 ZCW jest pusty	Napełnić ZCW
Animacja pełnego ZBW 🔊 Komunikat głosowy: Zbiornik na brudną wodę jest pełny. Opróżnić	 Brudna woda w ZBW osiągnęła poziom linii MAX	Należy wylać brudną wodę i zamontować ZBW
Podczas pracy wszystkie diody są zgaszone	 Awaria napędu, awaria akumulatora, nieprawidłowe ładowanie	1. Ostudzić urządzenie, po czym uruchomić je ponownie 2. Upewnić się, że wtyczka jest prawidłowo podłączona
Awaria suszenia (Ma zastosowanie do modeli z funkcją suszenia).	Nieprawidłowo podłączona wtyczka	Sprawdzić, czy wtyczka jest prawidłowo podłączona lub czy w gnieździe jest zasilanie
	Wałek szczotki jest pokryty trudnymi do usunięcia odpadkami	Wyczyścić wałek szczotki

Uwaga:

Jeżeli powyższe wskazówki nie rozwiązują problemu, zapraszamy na naszą stronę internetową www.tineco.com, gdzie można uzyskać dalsze wsparcie.

Gwarancja

2-LETNIA OGRANICZONA GWARANCJA

- Dotyczy wyłącznie zakupów dokonanych u oficjalnych sprzedawców Tineco.
- Objęcie gwarancją jest uzależnione od przestrzegania wskazówek umieszczonych w niniejszej instrukcji obsługi i podlega warunkom określonym poniżej.
- Gwarancja podlega i jest oparta na przepisach obowiązujących w kraju, w którym dokonano zakupu. Udzielamy 2-letniej gwarancji lub gwarancji na okres wymagany przez obowiązujące przepisy, zależnie od tego który okres jest dłuższy.

CO OBEJMUJE GWARANCJA?

- Urządzenie Tineco jest objęte 2-letnią gwarancją na wady materiałowe i wykonawcze, pod warunkiem, że jest użytkowane w warunkach domowych, do celów niekomercyjnych, zgodnie z instrukcją obsługi dostarczoną przez Tineco. Kupowane oddzielnie akcesoria z napędem i akumulator objęte są roczną gwarancją.
- Gwarancja obejmuje pokrycie kosztu robocizny i wszelkich części zamiennych wymaganych do zapewnienia prawidłowego działania urządzenia w okresie obowiązywania gwarancji.
- Gwarancja obowiązuje wyłącznie w przypadku urządzenia użytkowanego w kraju, w którym zostało zakupione.

CZEGO GWARANCJA NIE OBEJMUJE?

Tineco nie ponosi odpowiedzialności za koszty, szkody lub naprawy w przypadku:

- urządzeń zakupionych od nieautoryzowanego dealera;
- niedbałej obsługi lub obchodzenia się z urządzeniem, nieprawidłowego wykorzystania, nadużyć i/ lub braku konserwacji bądź użytkowania w sposób niezgodny z instrukcją obsługi Tineco;
- wykorzystania urządzenia do celów innych niż domowe, np. do celów komercyjnych, wynajmu;
- użycia podzespołów niezgodnych z instrukcją obsługi Tineco;
- użycia podzespołów i akcesoriów innych niż wyprodukowane i zalecane przez Tineco;
- czynników zewnętrznych niezwiązanych z jakością i użytkowaniem produktu, takich jak pogoda, modyfikacje, wypadki, awarie zasilania, przepięcia i działania siły wyższej;
- napraw i zmian wprowadzonych przez podmioty nieupoważnione;
- nieusunięcia blokady lub innego niebezpiecznego materiału z urządzenia;
- zwykłego zużycia, w tym naturalnego zużycia podzespołów, takich jak przezroczysty pojemnik, pas, filtr, HEPA, drążek szczotki i przewód zasilający (lub przypadków wykrycia uszkodzeń zewnętrznych lub nadużycia), uszkodzenia dywanu lub podłogi spowodowanego użyciem niezgodnym ze wskazówkami producenta lub z powodu niewyłączenia drążka szczotki w odpowiednim momencie;
- skrócenia czasu rozładowywania się akumulatora w wyniku starzenia i zużycia.

OGRANICZENIA GWARANCJI

- Wszelkie dorozumiane gwarancje związane z urządzeniem, w tym gwarancja pokupności lub przydatności do określonego celu, są ograniczone do czasu obowiązywania niniejszej gwarancji.
- Ochrona gwarancyjna dotyczy pierwotnego właściciela i oryginalnego akumulatora i nie podlega cesji.
- Niniejsza Ograniczona gwarancja przyznaje użytkownikowi określone prawa. Użytkownikowi mogą przysługiwać również inne prawa, które mogą być różne w zależności od jurysdykcji.
- Gwarancja producenta może nie obejmować wszystkich przypadków w zależności od czynników, takich jak wykorzystanie urządzenia, miejsce zakupu oraz podmiot, od którego produkt zakupiono. Należy uważnie przeczytać Gwarancję i w razie pytań skontaktować się z producentem.

USŁUGI GWARANCYJNE

Rejestracja: Wysoce zalecamy, by po zakupie zarejestrować urządzenie, logując się w naszej oficjalnej witrynie (www.tineco.com) lub skanując kod QR (po prawej stronie), aby w pełni skorzystać ze większej liczby wyłącznych korzyści. Aby dokonać rejestracji, należy wprowadzić cały numer seryjny (umieszczonego z tyłu urządzenia).

Brak rejestracji nie ogranicza przysługującej gwarancji.



Jak skorzystać z gwarancji? Należy zachować dowód zakupu. Aby złożyć reklamację w ramach ograniczonej gwarancji, należy podać numer seryjny urządzenia i przedstawić oryginał paragonu zakupu zawierającego datę zakupu i numer zamówienia.

Prace zostaną przeprowadzone przez firmę Tineco lub autoryzowanego przedstawiciela.

Uszkodzone części, które zostaną wymienione, staną się własnością firmy Tineco.

Usługa wykonana w ramach gwarancji nie wydłuża okresu gwarancji.

Odwiedź stronę Tineco
www.tineco.com,
aby skorzystać z profesjonalnej obsługi.

İÇİNDEKİLER

Önemli Güvenlik Talimatları.....	148
Teknik Özellikler.....	152
Genel Bakış	153
Aksesuarlar	155
Kullanma.....	156
Bakım	161
Sorun Giderme	164
Garanti.....	165

Önemli Güvenlik Talimatları

BU TALİMATLARI SAKLAYIN

Sadece ev kullanımı içindir.

Sadece iç mekanda kullanılabilir.

Elektrikli bir cihaz kullanırken, aşağıdakiler de dahil olmak üzere her zaman temel önlemlere uyulmalıdır:

BU CİHAZI KULLANMADAN ÖNCE TÜM TALİMATLARI OKUYUNUZ. Uyarı ve talimatlara uyulmaması elektrik çarpmasına, yangına ve/veya ciddi yaralanmalara neden olabilir.

UYARI – Yangın, elektrik çarpması veya yaralanma riskini azaltmak için:

1. Bu cihaz, güvenliklerinden sorumlu bir kişi tarafından cihazın kullanımıyla ilgili gözetim veya talimat verilmedikçe, fiziksel, duyuusal veya zihinsel yetenekleri kısıtlı veya deneyim ve bilgi eksikliği olan kişiler (çocuklar dahil) tarafından kullanılmak üzere tasarlanmamıştır. Çocuklar, cihazla oynamadıklarından emin olmak için gözetim altında tutulmalıdır.
2. Yalnızca iç mekânlarda, vinil, fayans, sızdırmaz ahşap vb. halı kaplı olmayan zemin yüzeylerinde kullanın. Gevşek nesnelere veya parça halıların kenarlarının üzerinden geçmemeye dikkat edin. Fırçayı durdurmak, erken kayış arızasına neden olabilir.
3. Oyuncak olarak kullanılmasına izin vermeyin. Çocuklar tarafından kullanıldığında ve çocukların, evcil hayvanların veya bitkilerin yakınında kullanıldığında çok dikkatli olunmalıdır.
4. Sadece bu kılavuzda açıklandığı gibi kullanın. Sadece üreticinin önerilen aparatlarını kullanın.
5. Hasarlı bir kablo veya fiş ile kullanmayınız. Cihaz düşürüldüyse, hasar gördüyse, dışarıda bırakıldıysa, suya düştüyse veya gerektiği gibi çalışmıyorsa, bir servis merkezine götürün.
6. Şarj cihazı da dahil olmak üzere şarj cihazını ve şarj bağlantılarını ıslak elle.
7. Boşluklara herhangi bir nesne koymayın. Herhangi bir boşluğu kapatarak kullanmayın, toz, iplik, saç ve hava akışını azaltabilecek herhangi bir şey bulundurmayın.
8. Saçlarınızı, bol giysilerinizi, parmaklarınızı ve vücudunuzun her kısmını deliklerden ve hareketli parçalardan uzak tutun.
9. Merdivenlerde temizlik yaparken çok dikkatli olun.
10. Benzin gibi yanıcı veya parlayıcı sıvıları temizlemek için veya bunların bulunabileceği alanlarda kullanmayın.
11. Sigara, kibrit veya siyak kül gibi yanan veya duman çıkaran hiçbir şeyi temizlemeyin.
12. Filtresiz kullanmayın.
13. Cihazın yanlışlıkla çalıştırılmasını önleyin. Cihazı kaldırmadan veya taşımadan önce düğmenin kapalı konumunda olduğundan emin olun. Cihazı parmağınız düğmenin üzerindeyken taşımak veya cihazı çalışır vaziyette taşımak kazaya davetiye çıkarır.
14. Herhangi bir ayar yapmadan, aksesuar değiştirmeden veya cihazı saklamadan önce daima cihazı kapatın. Alınan bu tür güvenlik önlemleri, cihazın yanlışlıkla çalıştırılması riskini azaltır.
15. Sadece Tineco tarafından belirtilen şarj ünitesi ile şarj edin. Tek tip pil paketi için uygun olan şarj ünitesi, başka bir pil paketi ile kullanıldığında yangın riski oluşturabilir.

16. Cihazları yalnızca özel olarak belirlenmiş Tineco pil paketleri ile kullanın. Diğer pil paketlerinin kullanılması yaralanma ve yangın riski oluşturabilir.
17. Kötü kullanım durumlarında pilden sıvı çıkabilir, temastan kaçının. Yanlışlıkla temas olursa, suyla yıkayın. Sıvı göze temas ederse, tıbbi yardım alın. Pilden akan sıvı, tahrişe veya yanıklara neden olabilir.
18. Hasarlı veya üzerinde değişiklik yapılmış pil paketini veya cihazı kullanmayın. Hasarlı veya üzerinde değişiklik yapılmış piller; yangın, patlama veya yaralanma riskine neden olabilir.
19. Pil takımını veya cihazı ateşe veya aşırı sıcaklığa maruz bırakmayın. Ateşe veya 130°C üzerinde sıcaklığa maruz bırakmak patlamaya neden olabilir.
20. Tüm şarj talimatlarını yerine getirin ve pil paketini veya cihazı talimatlarda belirtilen sıcaklık aralığının dışında şarj etmeyin. Uygun olmayan şekilde veya belirtilen aralığın dışındaki sıcaklıklarda şarj etmek pile zarar verebilir ve yangın riskini artırabilir.
21. Sadece aynı yedek parçaları kullanan kalifiye bir onarım elemanına bakım yaptırın. Bu, ürünün güvenliğinin korunmasını sağlayacaktır.
22. Bu cihaz, değiştirilemeyen pil hücreleri içerir. Kullanım ve bakım talimatlarında belirtilenler dışında cihazın veya pil paketinin üzerinde değişiklik yapmayın veya onarmaya çalışmayın.
23. Motorlu başlığı takmadan veya çıkarmadan önce her zaman cihazı kapatın.
24. Cihazı dışarıda veya arabanın içinde şarj etmeyin veya saklamayın. Pili yalnızca sıcaklığın 4°C üzerinde ve 40°C altında olduğu kuru bir kapalı alanda şarj edin, saklayın veya kullanın. Şarj cihazı sadece iç mekanda kullanım içindir.
25. Kireç, çimento, talaş, alçı tozu veya kül gibi ultra ince parçacıkları toplamak için kullanmayın.
26. Metalik çivi, cam parçaları, metal ataç veya toplu iğne gibi keskin nesnelere toplamak için kullanmayın.
27. Solvent, tahliye temizleyici, güçlü asitler veya güçlü alkali gibi tehlikeli madde ve kimyasalları toplamak için kullanmayın.
28. Cihaz aşırı ısınıyorsa, olağan dışı ses ve koku çıkarıyorsa, düşük emiş yapıyorsa veya elektrik kaçırıyorsa kullanmayı hemen bırakın.
29. Uzun süreli saklayacaksanız temizleyiciyi KAPATIN ve elektrik prizinden çıkarın.
30. Düşük emiş gücüne, motorun aşırı ısınmasına veya cihazın hizmet ömrünün azalmasına neden olabilecek olası tıkanmayı önlemek için her kullanımdan sonra Kirli Su Haznesini her zaman temizleyin.
31. Kullandıktan sonra uygun şekilde iç mekanlarda kuru bir yerde saklayın.
32. Cihazı durgun suya koymayın, daldırmayın veya su basmış alanları temizlemeye çalışmayın.
33. Bu kılavuzdaki tüm veriler ve teknik talimatlar, Tineco veya belirlenmiş üçüncü şahısların laboratuvar testlerinden elde edilen sonuçlara dayanmaktadır. Şirket, nihai açıklamalar için tüm haklarını saklı tutar.
34. Cihazı temizlemeden veya muhafaza etmeden önce fiş prizden çıkarılmalıdır.
35. Cihaz besleme kablosunun üzerinden geçerse tehlike meydana gelebilir.
36. Su derinliği yüzeyden 5 mm'den fazla olduğunda cihazı kullanmayın.
37. Kablodan çekerek fişten çekmeyin. Çıkarmak için kablodan değil fişten tutun.
38. Pil takımı kullanılmadığında, pil terminalleri arasında bağlantı oluşturabilecek ataç, madeni para, anahtar, çivi, vida veya diğer küçük metal nesnelere uzak tutun. Pil terminallerinde kısa devre olması yangın veya yangına neden olabilir.

39. Cihaz katlama işlevini kullanırken ellerinizin sıkışmasını önlemek için ellerinizi cihazın katlanma alanına sokmayın.
40. Yangın ve elektrik çarpması riskini azaltmak için – Sadece bu makineyle kullanılmak için tasarlanan Tineco temizlik ürünlerini kullanın.
41. Cihazı fişe takılı halde bırakmayın. Kullanılmadığında ve bakım yapmadan önce fişi prizden çekin.

Kullanım Aralığı

1. Kablosuz sert yüzey temizleyici vinil, fayans, sızdırmaz ahşap vb. gibi iç mekan sert zeminlerinde kullanılmalıdır. Pürüzlü bir yüzeyde kullanıldığında en iyi performansı alınmayabilir.
2. Gövde deformasyonunu önlemek için cihazınızı şömine veya ısıtıcı gibi ısı kaynaklarından uzak tutun.
3. Yukarıda açıklandığı gibi yanıcı veya parlayıcı sıvıları, ultra ince parçacıkları, keskin nesnelere, tehlikeli maddeleri, kimyasalları veya yanan veya dumanı tüten herhangi bir şeyi toplamak için kullanmayın.

Temizlik Solüsyonu Hakkında

1. **UYARI** – Yangın ve Elektrik Çarpma Riskini Azaltmak için – Sadece bu makineyle kullanılmak için tasarlanan Tineco temizlik solüsyonunu kullanın.
2. Motora çok miktarda temizleme solüsyonu girmesi cihaza zarar verebilir.
3. Kullanım bölümünde anlatıldığı gibi solüsyon ekleyin. Verilen temizleme solüsyonunu kullanmanızı öneririz. Ürünü asidik, alkali solüsyon veya çevreye zararlı herhangi bir madde ile birlikte kullanmayın.
4. Çocukların erişemeyeceği yerlerde saklayın. Göz ve cilt ile temasından kaçınınız, aksi durumda bol su ile yıkayınız. Tahriş devam ederse, tıbbi yardım alın. Ürün yutulursa tıbbi yardım alın.
5. Kirli su ve solüsyonun imhası yerel çevre düzenlemelerine uygun olmalıdır.

Cihaz Hakkında

1. Çalıştırma ve temizleme talimatlarında belirtilenler dışında cihazda değişiklik yapmayın veya onarmaya çalışmayın.
2. Cihaz, sadece ürünle birlikte verilen güç kaynağı ile kullanılmalıdır. Temizlik veya bakım işlemlerinden önce cihazın fişi prizden çekilmelidir.
3. Merdivenlerde temizlik yaparken çok dikkatli olun.
4. Cihazı kaldırmadan veya taşımadan önce Güç Düğmesinin KAPALI konumunda olduğundan emin olun. Kirli suyun motora girmesini önlemek için cihazı yere yatırmayın veya eğmeyin.
5. Hatayla takılmasını önlemek için lütfen cihazı şarj ünitesine koyun.
6. Kullanmadan önce her zaman Kirli Su Haznesini ve Temiz Su Haznesini düzgün şekilde takın.
7. Kısa devre nedeniyle yangın veya yaralanma riskini önlemek için cihazın veya şarj ünitesinin ıslanmasına izin vermeyin.
8. **UYARI!** Bataryayı şarj etmek için sadece bu cihazla birlikte verilen ayrılabilir güç kaynağını (AA2547B) kullanın.

Kurutma ve Şarj Ünitesi Hakkında

(Kurutma fonksiyonlu modeller için geçerlidir.)

UYARI – Suyun içine sokmayın.

DİKKAT – Sıcak yüzey. Kullanırken temastan kaçınin.

Pil Yasasına Göre Geri Dönüşüm Talimatları



Şarj edilebilir pil, çevreye zararlı maddeler içerir ve bu nedenle atılmadan önce cihazdan çıkarılmalıdır. Şarj edilebilir pili çıkarmak için cihaz kapatılmalıdır. Piller ve şarj edilebilir piller ev çöpüne atılmamalıdır! Her tüketici, içinde zararlı madde içerip içermediğine bakılmaksızın tüm pilleri ve şarj edilebilir pilleri kendi belediyesi/ilçesindeki bir toplama noktasına veya bir perakendeciye teslim etmekle yükümlüdür; böylece çevreye duyarlı bir şekilde atmış olurlar. Piller ve şarj edilebilir piller yalnızca boşaldıklarında geri dönüştürülmelidir. Piller ve şarj edilebilir pillerin üzerinde bu nedenle soldaki sembol bulunmaktadır.

AEEE'ye Göre Geri Dönüşüm Talimatları



Atık elektrikli ve elektronik cihazlar evsel atıklarla birlikte imha edilmemelidir! Her tüketici, içinde zararlı madde içerip içermediğine bakılmaksızın, tüm cihazları kendi belediyesi/ilçesindeki bir toplama noktasına veya bir perakendeciye teslim etmekle yükümlüdür; böylece çevreye duyarlı bir şekilde atmış olurlar. Soldaki resim, Atık Elektrikli ve Elektronik Ekipmanların (AEEE) ayrı toplandığını gösteren tekerlekli bir çöp kutusu simgesini göstermektedir.

AB Ülkeleri için:

İşbu belge ile, bu ürünün Avrupa Topluluğu'nda geçerli olan tüm ilgili direktif ve yönetmeliklerin temel gerekliliklerine uygun olduğunu beyan ederiz. Uygunluk Beyanı'nı (DoC), web sitemizden temin edilebilir.

<https://global.tineco.com/compliance/> adresimizi ziyaret edin.

Beyan, PDF dosyası olarak indirilecektir.

Semboller:

	Kullanım kılavuzunu okuyun
	Yalnız iç mekanda kullanım için
	Doğru akım
	Alternatif akım

Teknik Özellikler

Ürün (Cihaz)	FLOOR ONE i7 FOLD SERİSİ
Voltaj	21,6 V== 2500 mAh Lion
Nominal Güç	230 W
Şarj Süresi	3-4 saat
Su Akış Oranı	15-40 ml/dk
TSH Kapasitesi	≈ 0,7 L
KSH Kapasitesi	≈ 0,4 L
Su geçirmez	IPX4

Kurutma ve Şarj Ünitesi (Kurutma fonksiyonlu modeller için geçerlidir.)

Giriş	220-240 V~ 50-60 Hz
Nominal Güç (şarj etme)	26 W
Nominal Güç (kurutma)	620 W
Çıkış	26 V== 1 A

*Tahmini çalışma zamanı verileri Tineco Laboratuvarından alınmıştır.

Genel Bakış

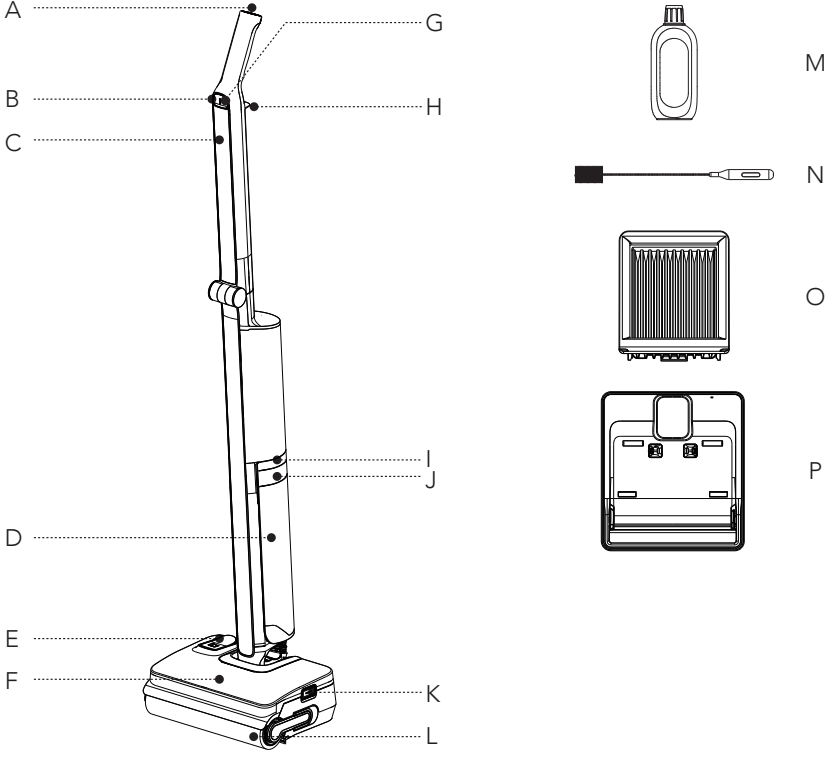

A. Kendi Kendini Temizleme Düğmesi

B. Mod Değişirme

C. Dijital Ekran

D. Kirli Su Haznesi (KSH)

E. Temiz Su Girişi

F. Temiz Su Haznesi (TSH)

G. Güç Açma/Kapatma

H. Katlama Düğmesi

I. Kirli Su Haznesini Çıkarma Düğmesi

J. Kirli Su Haznesi Kulpu

K. Temiz Su Haznesi Serbest Bırakma

L. Fırça Silindiri

M. Koku Giderme ve Temizleme Solüsyonu

N. Temizleme Aleti

O. Kuru Filtre

P. Kurutma ve Şarj Ünitesi

Dijital Ekran

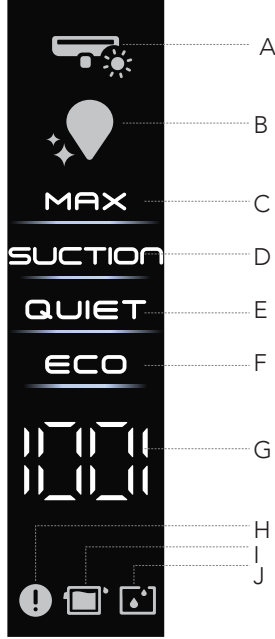

A. Kurutma Fırça Silindiri Göstergesi

B. Kendi Kendini Temizleme Simgesi

C. MAX Modu

D. SUCTION Modu

E. QUIET Modu

F. ECO Modu

G. Pil Seviyesi Göstergesi

H. Sorunlarla İlgili İpuçları

I. KSH Dolu veya Tıkalı Göstergesi

J. TSH Boş

Aksesuarlar

Not:

Aksesuarlar pazarlar arasında deęişiklik gösterebilir. Daha fazla aksesuara ihtiyacınız varsa lütfen www.tineco.com veya store.tineco.com adresine gidin.

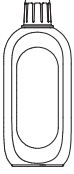

Koku Giderme ve Temizleme Solüsyonu

Fayans, mermer, sızdırmaz parke zeminler ve daha birçok sert yüzey türünden kiri, pisliği, yağ ve zorlu lekeleri çıkarır. Cihazınızda her zaman Tineco solüsyonu kullanın. Her dolu temiz su deposuna bir şişe kapaęı solüsyon ekleyin.



Fırça Silindiri

Kıllı yumuşak silindir başlık, aynı anda hem süpürmek hem de yıkamak için kullanılabilir. Kendi kendini temizleme fonksiyonu ile kolayca temizlenebilir.

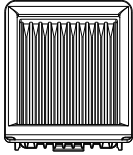

Kuru Filtre

Kuru filtre ve filtre aęı, büyük parçacıkları ve birikintileri engelleyerek cihazın dayanıklılıęını sağlayabilir.

* Lütfen kullanmadan önce kuru filtreyi takın, aksi takdirde zayıf emişe neden olabilir.



Temizleme Aleti

KSH'ni, fırça haznesini ve açıklığı temizlemek için komple fırça. Aletin ayrıca silindir ve KSH üzerindeki kiri ve çamuru çıkarmak için kıllı bir ucu vardır.

Kullanma

Kullanıma Hazırlama

- İlk kullanımdan önce lütfen cihazı 3-4 saat şarj edin (detaylar için "Şarj Talimatlarına" bakın).
- * Tineco laboratuvar testlerinden elde edilen sonuçlara dayanmaktadır.
Laboratuvar sıcaklığı 4°C ~ 40°C.

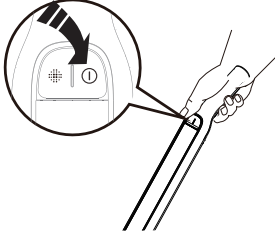

ⓘ düğmesine basın, cihaz varsayılan olarak ECO moda başlayacaktır. Cihazı kapatmak için tekrar basınız.  düğmesine basarak ECO, QUIET, SUCTION ve MAX modu arasında geçiş yapın.

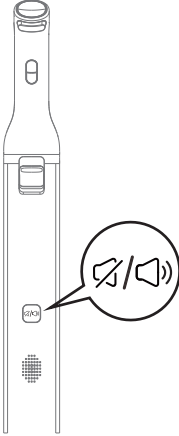

Sessiz/Dil Değiştirme Düğmesi

- Ses seviyesini ayarlamak için kısa süre basın.
- Dili değiştirmek için iki kez basın (Daha fazla ses dili eklenecektir, lütfen ürün üzerinden seçmek istediğiniz dili bulun).

Katlama

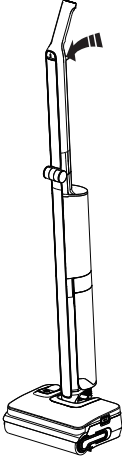

Katlama düğmesini çekerek cihazın sapını eğin.

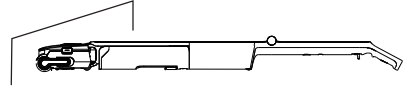

veya

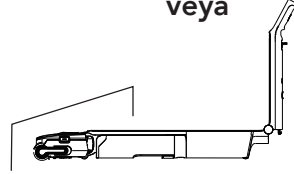

Yatak ve mobilyaların altını temizlemek için önce cihazı düz bir şekilde yatırın.

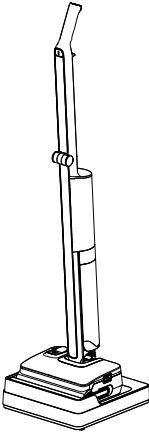

Şarj etme ve saklama için kullandıktan sonra cihazı şarj ünitesine dikey olarak yerleştirin.

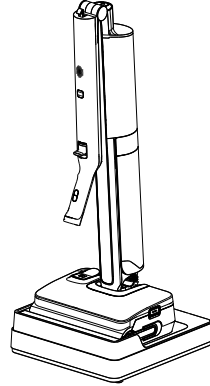

Cihazı saklamak amacıyla sapı eğmek için katlama anahtarını çekin.

Not:

- Köpüklü sıvı emdirmeyin.
- Yüzeyle kalan suyu emmek için cihaz, güç kapatıldıktan sonra 3 saniye daha çalışmaya devam edecektir.

Temiz Su Haznesini Doldurma

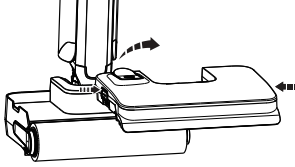

Hazneyi cihazdan çıkarmak için Temiz Su Haznesi serbest bırakma düğmesine basın.

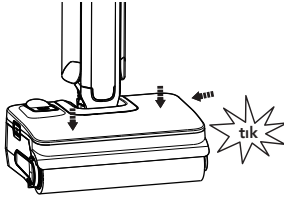

Hazneyi tekrar cihaza yerleştirin. Doğru yapılırsa bir "tık" sesi duyarsınız.

SADECE TINECO SOLÜSYONU KULLANIN

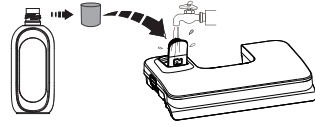

Haznenin kapağını açın ve musluk suyuyla doldurun. Derin temizlik gerektiğinde, TSH'ye bir şişe kapağı solüsyon ekleyin ve kapağı sıkıca kapatın.

Not:

Yalnızca 60°C'nin altında sıcaklıkta su kullanın. SICAK SU KULLANMAYIN.

Şarj Etme Talimatı

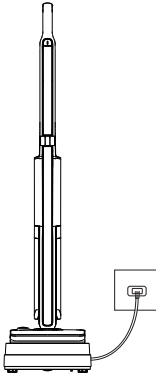

- Cihazı şarj etmek için şarj ünitesinin fişini prize takın ve cihazı üniteye yerleştirin.
- Takılma tehlikelerini önlemek için lütfen şarj sırasında cihazı bir duvarın yanındaki şarj ünitesine yerleştirin.

⚠ Uyarı:

- Cihazı yalnızca Tineco tarafından verilen şarj cihazıyla şarj edin.
- Uzun süre kullanılmadığında, optimum performans için cihaz her 3 ayda bir şarj edilmelidir. Tam şarj 3-4 saat sürebilir.
- İç mekanda kuru bir yerde saklayın. Cihazı güneş ışığına veya dondurucu sıcaklıklara maruz bırakmayın. Önerilen sıcaklık aralığı: 4°C~40°C.

Temizlik Modu Seçimi

ECO Modu



- Düzenli temizlik işleri için idealdir, çeşitli zemin yüzeylerindeki kiri, tozu ve hafif lekeleri etkili bir şekilde giderir.

QUIET Modu



- ECO modunda, QUIET moduna girmek için  düğmesine basın.
- QUIET modunda temel temizlik performansı korunurken gürültüyü en aza indirmek için cihazın çalışma parametreleri ayarlanır.

SUCTION Modu



- ECO modunda, SUCTION moduna girmek için  düğmesine iki kez basın.
- SUCTION modunda, cihaz suyu emer. Bu modun ıslak zeminlerde kullanılması önerilir.

MAX Modu

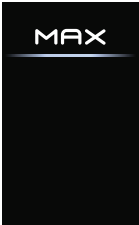

- ECO modunda, MAX moduna girmek için  düğmesine üç kez basın.
- MAX modunda, cihaz maksimum emiş gücü uygular ve inatçı lekeler için su/solüsyon püskürtür.

Not:

Çizilme ve sıyrıkları önlemek için keskin nesnelere dijital ekrandan uzak tutun.

Gösterge

Kullanırken



Yanmıyor: motor arızası, pil arızası, şarj sırasında anormallik.



Gösterge yanıp sönüyor: KSH dolu veya kanalda tıkanıklık var.



Gösterge yanıp sönüyor: TSH boş.



Gösterge yanıp sönüyor: fırça silindirinde tıkanıklık var.

Şarj Süresi

- Tam şarj yaklaşık 3-4 saat sürer.
- Tahmini veriler, Tineco Laboratuvarından 4°C ila 40°C arasında değişen ortam sıcaklıkları kullanılarak elde edilmiştir.

Bakım

Not:

- Optimum performans almak ve kokuları önlemek için, her kullanımdan sonra **mutlaka** KSH, TSH, filtreler ve fırça silindirini **temizleyin** ve **kurulayın**.
- Lütfen her parçanın doğru takıldığından emin olun, aksi takdirde cihaz düzgün çalışmayabilir.
- Cihazı ıslatmayın veya su altında yıkamayın.
- Fabrika incelemesi nedeniyle cihazda bir miktar su kalabilir.
- Bakımdan sonra cihazı dikey olarak şarj ünitesine yerleştirin. Cihazı doğrudan güneş ışığına maruz bırakmayın ve kuru bir yerde iç mekanda saklayın.

Ana Gövde

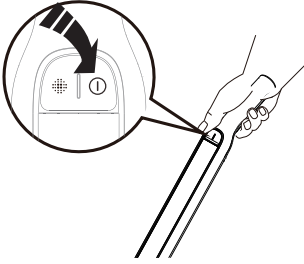

Yaralanma riskini azaltmak için bakım yapmadan önce kapatın.

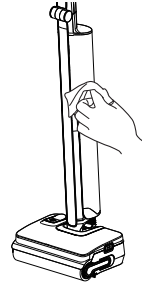

Yüzeyi temizlemek için nötr bir deterjanla bez kullanın. Cihaza su girmesini önlemek için bez kuru olmalıdır.

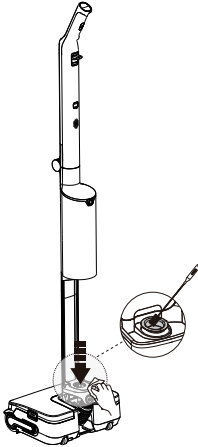

Boruyu nemli bir bezle veya temizleme aletiyle temizleyin.

Kirli Su Haznesi

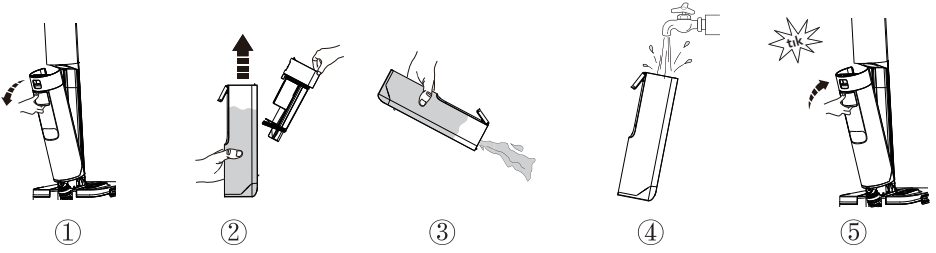

- Kirli su Maks çizgisine ulaştığında, cihaz çalışmayı durdurur, ekranda bir hatırlatıcı görünür ve sesli bir uyarı çalar.
- KSH'yi boşaltmak için hazne kapağını yukarı çekin. Kalan kalıntıları temizlemek için temizleme aletini kullanın. KSH'nin içini durulayın ve tekrar cihaza yerleştirin.

Filtreyi ve KSH Kapağını kurutun

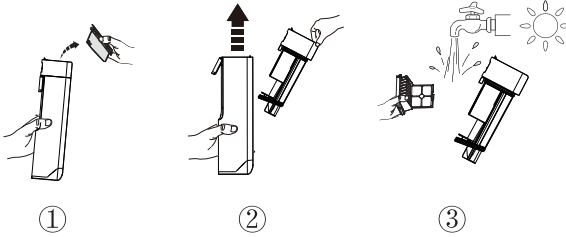

- Kuru filtrenin her iki tarafını kavrayın ve yukarı doğru çekin. Akan su altında durulayın. KSH'nin kapağıyla yeniden birleştirmeden önce tamamen kuru olmasını sağlayın.
- * Pratik bir şekilde değişime için cihazınızla birlikte yedek bir kuru filtre verilir.

Fırça Silindiri Kendi Kendini Temizleme

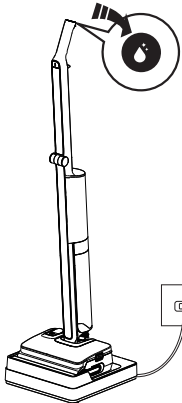

1. Cihazı kullandıktan sonra şarj ünitesine yerleştirin ardından kendi kendini temizleme düğmesine basın ve işlemi başlatın.
2. Tamamlandığında, "kendi kendini temizleme tamamlandı, lütfen Kirli Su Haznesini temizleyin" sesli uyarısını duyacaksınız. Bu noktada, cihaz şarj olmaya başlayacaktır.

Not:

- Şarj ünitesinin fişe takılı olduğundan ve pil seviyesinin $> 30\%$ olduğundan emin olun.
- Kendi kendini temizleme döngüsünden önce lütfen KSH'yi temizleyin ve TSH'deki su seviyesinin $> 40\%$ olduğundan emin olun.

Fırça Silindiri

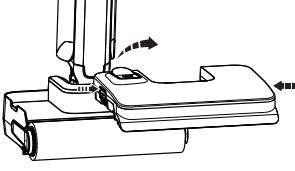

Hazneyi cihazdan çıkarmak için Temiz Su Haznesi serbest bırakma düğmesine basın.

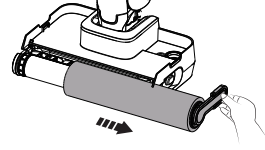

Fırça silindir tırnağını tutup dışarı çekerek fırça silindirini çıkarın.

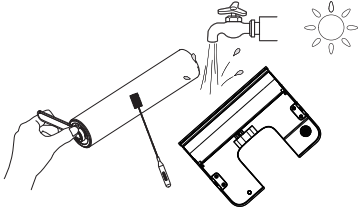

Silindirin etrafına dolanan saçları ve birikintileri temizlemek için temizleme aletini kullanın ve silindiri ve TSH'nin arka tarafını suyla durulayın. Yeniden takmadan önce tamamen kurumalarını bekleyin.

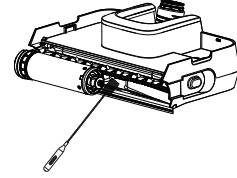

Fırça silindiri bölmesindeki ve açıklıktaki saçları ve birikintileri temizleme aletiyle temizleyin.

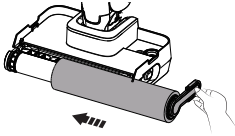



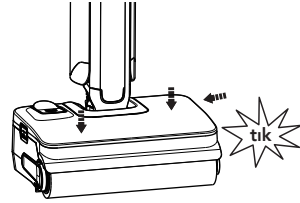

Fırça silindirinin ucunu tutucunun sol tarafına sokarak değiştirin, ardından yerine kilitlemek için silindir tırnağını sağ taraftaki manyetik mandala takın.



Hazneyi tekrar cihaza yerleştirin. Doğru yapılırsa bir "tık" sesi duyarsınız.

Sorun Giderme

Problem	Olası neden	Çözüm
Cihaz açılmıyor	1. Güç yok 2. Aşırı ısınmaya karşı otomatik koruma	1. Cihazı şarj edin 2. Soğuduktan sonra yeniden çalıştırın
Zayıf emiş	Kuru filtre takılı değil veya kuru filtre kirlidir	Kuru filtreyi takın veya temizleyin ve tamamen kurumasını bekleyin
Animasyonlu sorunlarla ilgili ipuçları 🔊 Sesli uyarı: Lütfen fırça silindiri temizleyin	 Fırça silindiri engellenmiş	Tıkanıklıkları giderin
Animasyonda boş TSH 🔊 Sesli uyarı: Temiz Su Haznesinde yetersiz su var. Lütfen su doldurun	 TSH boş	TSH'yi doldurun
Animasyonla KSH dolu 🔊 Sesli uyarı: Kirlili Su Haznesi dolu. Lütfen boşaltın	 KSH'deki kirlili su MAX çizgisine ulaştı	Kirli suyu boşaltın ve ardından KSH'yi yeniden takın
Çalışırken tüm ışıklar kapalı	 Motor arızası, pil arızası, şarj sırasında anormallik	1. Cihazın soğumasını bekleyin ve yeniden başlatın 2. Fişin tam olarak takıldığından emin olun
Kurutma arızası (Kurutma fonksiyonlu modeller için geçerlidir.)	Fiş düzgün takılmamış	Fişin düzgün takılıp takılmadığını veya prizde elektrik olup olmadığını kontrol edin
	Fırça silindiri, temizlenmesi zor kalıntılarla kaplanmış	Fırça silindirini temizleyin

Not:

Yukarıdaki sorun giderme kılavuzu çözüm sağlamazsa, daha fazla destek için lütfen www.tineco.com web sitemizi ziyaret edin.

Garanti

2 YIL SINIRLI GARANTİ

- Yalnızca Tineco'nun yetkili satıcılarından yapılan satın almalar için geçerlidir.
- Bu kullanım kılavuzunda belirtilen gereksinimlere uyulmasına ve aşağıda belirtilen diğer koşullara tabidir.
- Bu garanti, satın alma işleminin gerçekleştiği ülkenin yasalarına tabidir ve bu yasalara göre yorumlanır. Geçerli yerel yasaların öngördüğü şekilde veya 2 yıl garantiden yüksek olan garanti süresini sağlıyoruz.

NELER GARANTİ KAPSAMINDADIR?

- Tineco cihazınız, Tineco Kullanım Kılavuzuna uygun olarak özel ev amaçları için kullanıldığında, orijinal malzeme ve işçilik hatalarına karşı 2 yıl garantilidir. Motorlu aksesuarlar ve ayrıca satın alınan pil 1 yıl garantilidir.
- Bu garanti, garanti süresi boyunca cihazınızın düzgün çalışır durumda olmasını sağlamak için gerekli tüm işçilik ve parçaları size hiçbir ek ücret ödmeden sağlar.
- Bu garanti, yalnızca cihazın satıldığı ülke sınırları içerisinde kullanılması durumunda geçerli olacaktır.

NELER GARANTİ KAPSAMINDA DEĞİLDİR?

Tineco, aşağıdakilerin bir sonucu olarak ortaya çıkan maliyet, hasar veya onarımlardan sorumlu olmayacaktır:

- Yetkili olmayan bir satıcıdan satın alınan cihazlar.
- Dikkatsiz kullanma veya taşıma, hatalı kullanım, kötüye kullanım ve/veya bakım eksikliği veya Tineco Kullanım Kılavuzuna uygun olmayan kullanım.
- Cihazın normal ev amaçları dışında kullanılması. (Ör. ticari veya kiralama amaçlı)
- Tineco Kullanım Kılavuzuna uygun olmayan parçaların kullanılması.
- Tineco tarafından üretilen veya önerilenler dışında parça ve aksesuarların kullanılması.
- Hava durumu, değişiklikler, kazalar, elektrik kesintileri, güç dalgalanmaları veya doğal afetler gibi ürün kalitesi ve kullanımıyla ilgili olmayan dış etkenler.
- Yetkili olmayan kişiler veya araçlar tarafından gerçekleştirilen onarımlar veya değişiklikler.
- Cihazdaki tıkanıklıkları ve diğer tehlikeli maddeleri temizlememek.
- Toz haznesi, motor kayışı, filtre, HEPA filtre, fırça ve güç kablosu (veya harici hasar veya kötüye kullanım teşhis edilen bölge), üreticinin talimatlarına uygun olmayan kullanım sonucu halı ve/veya zeminde meydana gelen hasarlar, gerektiğinde cihazın kapatılmaması nedeniyle meydana gelen normal aşınma ve yıpranma.
- Pilin eskimesine veya kullanımına bağlı olarak pil deşarj süresinde azalma.

GARANTİ SINIRLAMALARI

- Satılabilirlik garantisi veya belirli bir amaca uygunluk garantisi dahil ancak bunlarla sınırlı olmamak üzere cihazınızla ilgili zımni garantiler, bu garantinin süresi ile sınırlıdır.
 - Garanti kapsamı, yalnızca ilk sahibi ve orijinal pil için geçerlidir ve devredilemez.
 - Bu sınırlı garanti size belirli yasal haklar sağlar. Bölgeye göre değişen başka haklarınız da olabilir.
 - Ürünün kullanımı, ürünün nereden satın alındığı veya ürünü kimden satın aldığınız gibi faktörlere bağlı olarak üretici garantileri her durumda geçerli olmayabilir.
- Lütfen bu garanti belgesini dikkatlice inceleyin ve herhangi bir sorunuz varsa üretici ile iletişime geçin.

GARANTİ HİZMETİ

Kayıt: Satın aldıktan sonra, daha özel avantajlardan yararlanmak için resmi web sitemize (www.tineco.com) giriş yaparak veya QR kodunu tarayarak (sağa bakın) cihazınızı kaydetmenizi tavsiye ederiz. Kayıt olmak için lütfen seri numarasının tamamını girin (cihazın arkasında bulabilirsiniz). Ürününüzü kaydetmemeniz garanti haklarınızı kısıtlamaz.

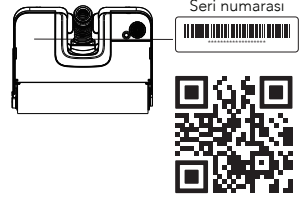

Nasıl Talep Edilir: Lütfen satın alma belgenizi saklayın. Sınırlı Garantimiz kapsamında herhangi bir talepte bulunmak için, üzerinde satın alma tarihi ve sipariş numarası bulunan seri numaranızı ve orijinal satın alma makbuzunu sunmanız gerekmektedir. Tüm çalışmalar Tineco veya yetkili acentesi tarafından yapılacaktır. Değiştirilen tüm kusurlu parçalar Tineco'nun malı olacaktır. Bu garanti kapsamındaki servis, bu garantinin süresini uzatmaz.

Uzman müşteri hizmetleri için
www.tineco.com
Tineco web sitesini ziyaret edin.

tineco
Live Easy.
Enjoy Life.

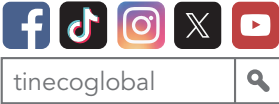

 www.tineco.com

Kontaktieren Sie uns. Wir melden uns innerhalb 24 Stunden bei Ihnen.

Contact us - We'll get back to you within 24 hours.

Conéctese con nosotros. Nos pondremos en contacto con usted dentro de 24 horas.

Contactez-nous. Nous vous répondrons dans les 24 heures.

Contattarci - risponderemo entro 24 ore.

Neem contact met ons op - we nemen binnen 24 uur contact met u op.

Skontaktuj się z nami – odpowiemy w ciągu 24 godziny.

Bize ulaşın - 24 saat içinde size geri döneceğiz.

