

# Halo+

User Guide

Benutzerhandbuch

Guía del usuario

Guide de l'utilisateur

Guida per l'utente

Podręcznik użytkownika

Guia do Utilizador

Руководство пользователя

取扱説明書

使用指南

사용 설명서

مَدْخَتْ سَمَلَا لِي لَد

**XGIMI**



English	1
Deutsch	15
Español	29
Français	43
Italiano	57
Polskie	71
Português	85
Русский	99
日本語	114
繁体中文	128
한국어	142
اللغة العربية	156



## Please read the Product Instructions carefully before using the product

Thank you for purchasing and using the products of XGIMI Technology Co., Ltd. (hereinafter referred to as "XGIMI Technology" or "XGIMI"). You should read the Product Instructions carefully before using this product for both your safety and interests.

XGIMI Technology disclaims all responsibilities for any personal injury, damage to property, or other loss that may occur as a result of improper or unsafe use of this product.

### About the Product Instructions (hereinafter referred to as the "Instructions")

The copyright of the Instructions belongs to XGIMI Technology. Trademarks and names mentioned in the Instructions belong to their respective right owners.

In case of inconformity between the content of the Instructions and the actual product, the actual product shall prevail.

Any objections to any content or clause found within the Instructions should be reported to XGIMI Technology in written form within 7 days after the purchase otherwise, it will be assumed that you agree to, understand, and accept all the content of the Instructions.

**Google TV and Google Cast are trademarks of Google LLC.**

Google Assistant is not available in certain languages and countries. Availability of services varies by country and language.



HDMI High-Definition Multimedia interface, and the HDMI Logo are trademarks or registered trademarks of HDMI Licensing Administrator, Inc.



Dolby, Dolby Audio, Pro Logic, and the double-D symbol are trademarks of Dolby Laboratories Licensing Corporation.

\* Model: WM03A

\* XGIMI Technology reserves the right to interpret and amend the Instructions.

## Overview

### 1. Front View

① Auto Focus ToF Part

② Auto Keystone Correction

Note: To prevent auto keystone correction failure, avoid blocking the sensor.

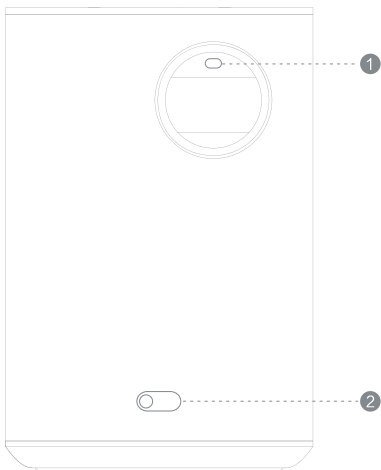

## 2. Button & Input View

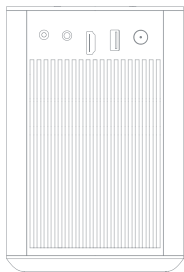

USB Output: 5VDC, 0.5A

## 3. Bottom View

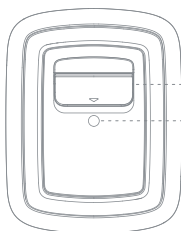

Open it as a stand

Tripod Socket

## 4. Remote View

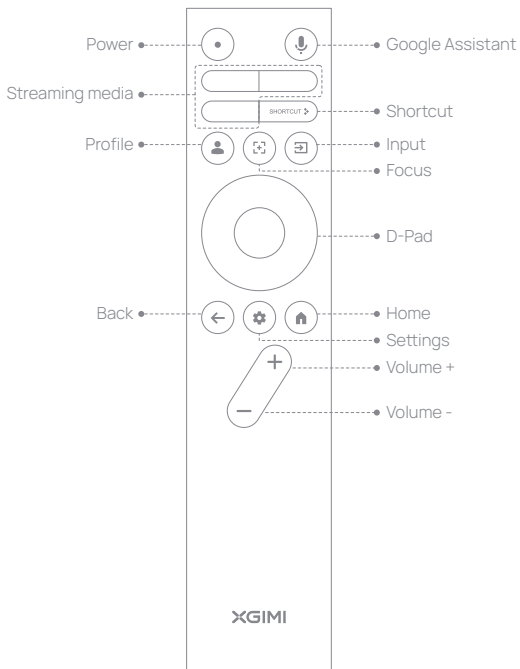



## 5. LED Indicator Guide

Device Button	Device Status	LED Status	Description
	Device ON	Off	The battery capacity is more than 30%
		Flashing Red	The battery capacity is less than 30%
	Device Off	Solid Red	Charging. The battery capacity is less than 90%
		Solid Green. Then Off	The battery capacity is more than 90%

## 6. Device Status

- Display Off: Only switch off the display. Other parts are still working.
- Restart: Restart the device completely.
- Sleep: The device will reboot quickly next time.
- Power Off: Switch off the device completely. This mode is suitable for outing. Next time, press and hold the power button on the device for 3s to power on the device.

## Getting Started

### 1 Device on/off

When you use the device for the first time, the mistouch prevention feature is enabled. Therefore, press and hold the power button on the device for 3s to power on the device. We recommend that you contact the device to the power source during its first-time use.



### 2 How to start the device

Device status	How to start the device
Power adapter connected	Press and hold the power button on the device for 1.5s or short press the power button on the remote control
Power adapter not connected	Press and hold the power button on the device for 1.5s

Action	Trigger	How to trigger	Description
Turn off the power supply	Power button on the device	Press and hold the power button on the device for 3s	This mode is suitable when the device will not be in use for a long period of time because it can extend the battery life
	Power button on the remote control	Press and hold the power button on the remote control and follow the instructions on the screen to select the action	
Sleep	Power button on the device	Press the power button on the device	In this mode, the device consumes very little power and can start quickly the next time it is used
	Power button on the remote control	Press the power button on the remote control	
Turn off the screen	Power button on the remote control	Press and hold the power button on the remote control and follow the instructions on the screen to select the action	Turn off the display only with other components operating normally

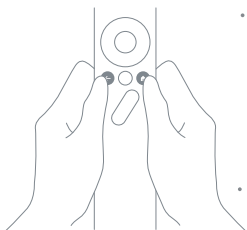
### 3 Remote Control Pairing



- " Position the remote control within 10 cm of the device. Press "" and "" simultaneously. An indicator light will begin flashing as the remote control enters pairing mode. Release the buttons when the flashing begins. After hearing a " ding" sound, the connection is successful.
- If pairing fails, wait for 30 seconds and repeat the steps above.

### 4 Function Description of Remote Control Functions

Use the remote control focus button  to focus: short press for auto focus; press and hold for manual focus. Use the left and right buttons of the D-pad for manual focus.

## 5 Extra spacing between keystone & correction

- When the automatic keystone correction function is enabled, the frame will be adjusted automatically if you move the device to another location.

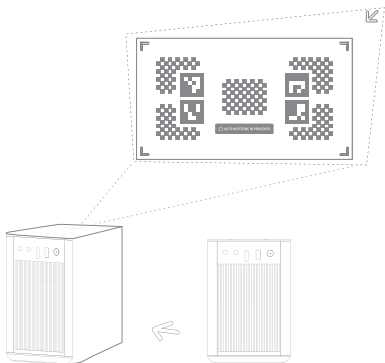

- When the automatic obstacle avoidance function is enabled, the frame will automatically avoid obstacles if there are obstacles in the projection area. When the automatic screen alignment function is enabled, the frame will automatically match the screen if there is a 16:9 or 16:10 screen in the projection area.

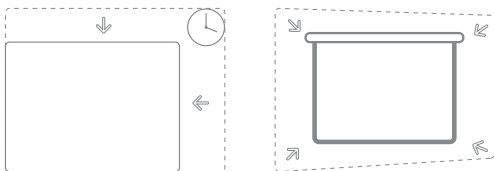

- Use the  button on the remote control to go to Settings > Projector > Keystone > Auto Keystone Correction. Select “Auto Keystone Correction” to enable the automatic keystone correction function. Select “Manual Keystone Correction” to adjust the four points and the size of the frame.

## 6 Google Assistant

- Press the Google Assistant button on your remote control and use your voice to search for movies and shows, inquiry answers, recommendations to match your mood, control your smart home devices, and more.

## 7 Google Cast



- Easily cast your favorite movies, music, and more to your TV with Google Cast.
- Simply tap the Cast button from apps you already know and love to stream entertainment from your phone, tablet or laptop to the TV. While you're streaming, you can keep using your phone for other things- scroll through social media, send a text, and even accept calls.

## 8 Charging Instruction

- The device should be charged with an official, standardized adaptor.
- Charging time will be lengthened for charging under the power-on state.
- If you plug into an adapter under the powered-off state, a solid red indicator light represents charging while the green indicator light represents that the battery is fully charged. (The green indicator light will extinguish after it is on for 10s.)
- Fully charge the device if you do not intend to use it for a long time. When turning off the device, select the Power off mode (in this mode, the power consumption is low and the device cannot be turned on by the remote control. The device can only be turned on by pressing and holding its power button). In addition, because the battery discharges itself over a long period of time, charge the device every 3 months to avoid irreversible capacity loss or damage due to insufficient battery power.

## 9 System Upgrade

- The system can be upgraded only when the device has at least 50% battery power or is connected to a power source.
- Online upgrade  
The online upgrade can be performed through system settings.  
Note: The online upgrade can be made through system settings "⚙️"

## Important Precautions

### Correct use of the device:

- Do not stare directly into the projector lens or have it facing you as the light may be harmful to your eyes.
- Do not block the device's air inlet/outlet to avoid heat dissipation failure and damaging the internal electronic components.
- Do not wipe the lens directly with cleaning paper, cloths, etc., to avoid damaging the lens. Please use a lens/air blower to remove dust from the lens properly.
- Do not wash the device with cleaning chemicals, detergents, or any other liquid to prevent the circuit board from corroding. Avoid exposing the device to rainwater, moisture, and mineral-containing liquids.
- Keep the device, its components, and accessories out of the reach of children.
- Make sure that the device is used in a dry and ventilated environment.
- Do not store the device in overheated or overcooled places, because extreme temperatures will shorten the life of electronic devices. Place and use the device in an environment of 0°C-40°C.
- Do not put the device into any heating equipment (such as dryer and microwave oven) for drying.
- Do not firmly extrude the device or place barriers on it or its back to avoid damage to the device.
- Do not throw, strike, or sharply vibrate the device to avoid damage to the internal circuit board.
- Do not try to disassemble and assemble the device yourself. If any issue occurs, please contact the after-sales service of XGIMI.
- Do not repair any product on your own. If the device or any component cannot work properly, consult the after-sales service of XGIMI in a timely manner or return it to the factory for repair.
- Use careful with the earphone maybe excessive sound pressure from earphones and headphones can cause hearing loss.
- As with any bright source, do not stare into the direct beam, RG2 IEC 62471-5:2015.



RG2

## FCC warning

The device meets provisions of part 15 of FCC rule. Operation meets the following 2 conditions: (1) the device will not cause harmful interference, and (2) the device must accept any interference received, including interference that may result in accidental operations. User manual or operating instructions shall remind users that intentional or unintentional modification and replacement of radiators without explicit approval from the responsible compliance party may prevent the user from operating the device. If the manual is provided in a form other than paper, such as, provided in computer disk through the Internet, then the information required in the section can be included in the manual in the alternative form under the premise that users can have access to the form information.

For B-class digital or peripheral device, instructions provided by users shall include the following or similar statements and put them in a prominent place of manual text:

Notes: the device has been tested to meet restrictions of part 15 of FCC rule on B-class digital device. These restrictions are aimed at providing the effective prevention of harmful interference in a residential installation. If installation and use are not made according to the instructions, the device will generate and radiate radio frequency energy, and may cause harmful interference to radio communication. However, there is no guarantee that interference will not occur in a particular installation. If the device does cause harmful interference to radio or television reception (determined by stopping and starting the device), it is suggested that users should attempt to correct the interference by one or more of the following measures:

- Reposition direction of receiving antenna.
- Increase the distance between the device and the receiver.
- Connect the device into an outlet on a circuit different from that to which the receiver is connected..
- Consult distributors or experienced radio/television technicians to seek help
- This device is acting as a slave and operating in the 2.4 GHz (2402-2480 MHz, 2412-2462 MHz) band or 5 GHz (5.180 GHz-5.240 GHz, 5.260 GHz-5.320 GHz, 5.500 GHz-5.700 GHz, 5.745 GHz-5.825 GHz) band.

## IC Warning

This device complies with Industry Canada Licence-exempt RSS standard(s). Operation is subject to the following two conditions:  
(1) This device may not cause interference, and  
(2) This device must accept any interference, including interference that may cause undesired operation of the device.

IC: 27045-WM03A





FCC ID: 2AFENWM03A

WARNING: Please refer the information on exterior bottom enclosure for electrical and safety information before installing or operating the apparatus.

### Warning for remote controller or portal device only

#### CAUTION:

1. Risk of explosion if the battery is replaced by an incorrect type;
2. Disposal of a battery into fire or a hot oven, or mechanically crushing or cutting of a battery, that can result in an explosion;
3. Leaving a battery in an extremely high temperature surrounding environment that can result in an explosion or the leakage of flammable liquid or gas;
4. A battery subjected to extremely low air pressure that may result in an explosion or the leakage of flammable liquid or gas.

### CE Maintenance

1. The product shall only be connected to a USB interface of version USB2.0.
2. Adapter shall be installed near the equipment and shall be easily accessible.
3. EUT Operating temperature range: -10°C-40°C.
4. Adapter:
  - The plug considered as disconnect device of adapter
  - Power supply and ADP (rating):
  - Input: AC 100V-240V, 50/60Hz, 1.5A
  - Output: DC 19.0V, 4.74A
5. The device complies with RF specifications when the device is used at a distance of 20 cm away from your body.
6. To prevent possible damage to hearing, do not listen at high volume levels for long periods.

### Declaration of Conformity

XGIMI Technology Co., Ltd hereby declares that this product is in compliance with the essential requirements and other relevant provisions of Directive 2014/53/EU.

This product is allowed to be used in some of EU member states. For example, the device can be used in the following Member States:

CE 			
BE	EL	LT	PT
BG	ES	LU	RO
CZ	FR	HU	SI
DK	HR	MT	SK
DE	IT	NL	FI
EE	CY	AT	SE
IE	LV	PL	UK

Operations in the 5.15-5.25 GHz band are restricted to indoor usage only. This Frequency applies to the following Member States or the geographical area within a Member State where restrictions on putting into service or requirements for authorisation of use exist.

## Radiation Exposure Statement

For remote control, this device complies with FCC and IC radiation exposure limits set forth for an uncontrolled environment.

The transmitter shall not be placed or operated in conjunction with any other antenna or transmitter.

For the LED projector, the device meets FCC and IC radiation exposure limits specified for uncontrolled environments. In the installation and operation of the device, the distance between radiator and body should be at least 20 cm.

Notes: 5150-5250 MHz frequency range is only for indoor use.

This Frequency applies to the following Member States or the geographical area within a Member State where restrictions on putting into service or requirements for authorisation of use exist.

		
BE	HR	AT
BG	IT	PL
CZ	CY	PT
DK	LV	RO
DE	LT	SI
EE	LU	SK
IE	HU	FI
EL	MT	SE
ES	NL	UK
FR		

## Disposal instructions for used products:



The product is designed and manufactured with high quality materials and components that are recyclable.



This symbol on the product indicates that it is protected under the Directive 2012/19/EU.

- \* Only use attachments/accessories specified or provided by the manufacturer (such as the exclusive supply adapter etc).
- \* Beware that this product may emit harmful light radiation.

## Bitte lesen Sie vor Verwendung des Produkts die Produktanweisungen aufmerksam durch.

Vielen Dank, dass Sie sich für den Kauf und die Nutzung der Produkte von XGIMI Technology Co., Ltd. (im Folgenden als „XGIMI Technology“ oder „XGIMI“ bezeichnet) entschieden haben. Aus Sicherheitsgründen und aus eigenem Interesse sollten Sie die Produktanweisungen aufmerksam lesen, bevor Sie dieses Produkt verwenden. XGIMI Technology lehnt jegliche Haftung für Personenschäden, Sachschäden oder anderweitige Verluste, die als Folge der unsachgemäßen oder unsicheren Verwendung dieses Produkts auftreten können, ab.

## Info zu den Produktanweisungen (im Folgenden als „Anweisungen“ bezeichnet)

Die Urheberrechte der Anweisungen liegen bei XGIMI Technology.  
Die in den Anweisungen erwähnten Marken und Namen gehören ihren jeweiligen Rechteinhabern.  
Bei Nichtübereinstimmung des Inhalts der Anweisungen mit dem eigentlichen Produkt hat das eigentliche Produkt Vorrang.

Einwände gegen Inhalte oder Abschnitte in diesen Anweisungen sollte XGIMI Technology schriftlich innerhalb von 7 Tagen nach dem Kauf gemeldet werden; andernfalls wird davon ausgegangen, dass Sie dem gesamten Inhalt der Anweisungen zustimmen und diese verstehen.

Google TV und Google Cast sind Marken von Google LLC.

Google Assistant ist in bestimmten Sprachen und Ländern nicht verfügbar. Die Verfügbarkeit der Dienste variiert je nach Land und Sprache.

**HDMI**<sup>®</sup>

HIGH-DEFINITION MULTIMEDIA INTERFACE

High-Definition Multimedia Interface und das HDMI-Logo sind Marken oder registrierte Marken von HDMI Licensing Administrator, Inc.

**Dolby** Audio

Dolby, Dolby Audio, Pro Logic und das Doppel-D-Symbol sind Marken der Dolby Laboratories Licensing Corporation.

\* Modell: WM03A

\* XGIMI Technology behält sich das Recht zur Auslegung und Änderung der Produkthinweise vor.

## Übersicht

### 1. Frontansicht

- 1 Autom. Bildschärfe ToF Teil
- 2 Automatische Trapezkorrektur  
Hinweis: Blockieren Sie den Sensor nicht, um Fehler bei der Trapezkorrektur zu vermeiden.

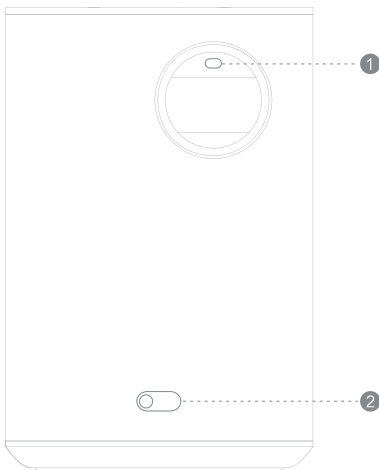

## 2. Übersicht über Tasten und Eingänge

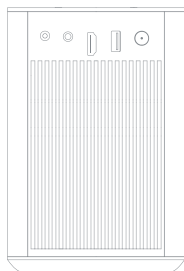

## 3. Ansicht von unten

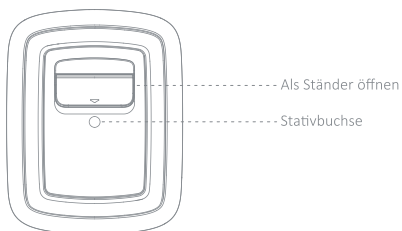

## 4. Fernbedienung

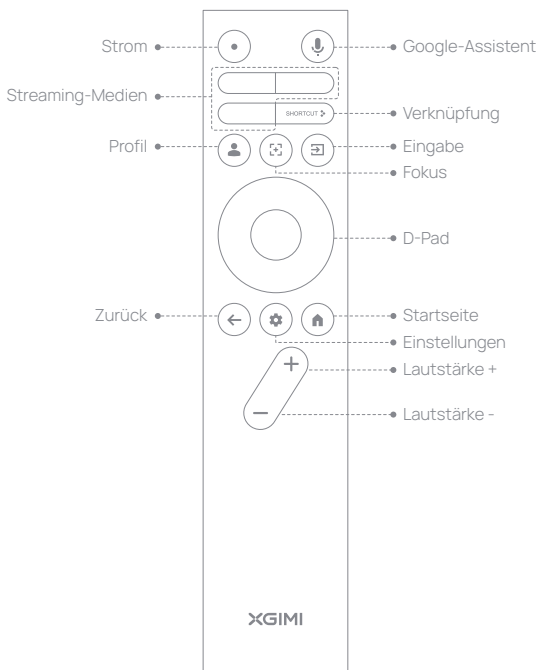

## 5. Leitfaden für LED-Anzeigen

Gerätetaste	Gerätstatus	LED-Status	Beschreibung
	Gerät EIN	Aus	Die Batteriekapazität beträgt mehr als 30 %
		Rot blinkend	Die Batteriekapazität beträgt weniger als 30 %
	Gerät AUS	Konstantes Rot	Ladevorgang. Die Batteriekapazität beträgt weniger als 90%
		Konstantes Grün.	Die Batteriekapazität beträgt mehr als 90%

## 6. Gerätstatus

- Display aus: Schalten Sie nur das Display aus. Andere Teile sind noch funktionsfähig.
- Neu starten: Gerät komplett neu starten.
- Ruhezustand: Das Gerät startet beim nächsten Mal schneller.
- Ausschalten: Schalten Sie das Gerät vollständig aus. Dieser Modus ist für den Aufenthalt im Freien geeignet. Halten Sie beim nächsten Mal die Ein/Aus-Taste am Gerät 3 s lang gedrückt, um das Gerät einzuschalten.

## Erste Schritte

### 1 Gerät ein-/ausschalten

Bei der ersten Verwendung des Gerätes ist die Fehlbedienungssperr-Funktion aktiviert. Halten Sie deshalb die Ein/Aus-Taste 3 s lang gedrückt, um das Gerät einzuschalten. Wir empfehlen, das Gerät während der ersten Verwendung an eine Stromversorgung anzuschließen.

### 2 Gerät starten

Gerätestatus	Gerät starten
Netzadapter angeschlossen	Ein/Aus-Taste am Gerät 1,5 Sekunden lang gedrückt halten oder kurz die Ein/Aus-Taste auf der Fernbedienung drücken
Netzadapter nicht angeschlossen	Ein/Aus-Taste am Gerät 1,5 Sekunden lang gedrückt halten

Aktion	Bedienelement	Bedienelement betätigen	Beschreibung
Stromversorgung ausschalten	Ein/Aus-Taste am Gerät	Ein/Aus-Taste am Gerät 3 Sekunden lang gedrückt halten	Dieser Modus eignet sich, wenn das Gerät längere Zeit nicht verwendet wird, da er die Batteriebensdauer verlängert
	Ein/Aus-Taste auf der Fernbedienung	Ein/Aus-Taste auf der Fernbedienung gedrückt halten und den Anweisungen auf dem Bildschirm folgen, um die Aktion auszuwählen	
Ruhezustand	Ein/Aus-Taste am Gerät	Ein/Aus-Taste am Gerät drücken	In diesem Modus verbraucht das Gerät sehr wenig Strom und kann beim nächsten Gebrauch schnell gestartet werden
	Ein/Aus-Taste auf der Fernbedienung	Ein/Aus-Taste auf der Fernbedienung drücken	
Bildschirm ausschalten	Ein/Aus-Taste auf der Fernbedienung	Ein/Aus-Taste auf der Fernbedienung gedrückt halten und den Anweisungen auf dem Bildschirm folgen, um die Aktion auszuwählen	Das Display nur ausschalten, wenn andere Komponenten normal funktionieren



### 3 Kopplung mit der Fernbedienung

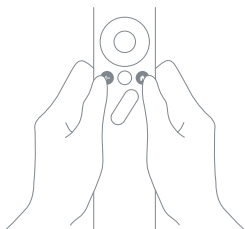

- Positionieren Sie die Fernbedienung in einem Abstand von 10 cm zum Gerät, drücken Sie gleichzeitig „←“ und „⬆“, eine Anzeigeleuchte beginnt zu blinken, da die Fernbedienung in den Pairing-Modus wechselt. Die Tasten können losgelassen werden, sobald das Blinken beginnt. Wenn ein "Ding" zu hören ist, ist die Verbindung erfolgreich gewesen.
- Wenn die Kopplung fehlschlägt, wiederholen Sie nach 30s die obigen Schritte.

### 4 Funktionsbeschreibung der Fernbedienung

Die Fokustaste der Fernbedienung verwenden , um den Fokus einzustellen: kurz drücken für Autofokus; gedrückt halten für manuellen Fokus. Die linke und rechte Taste auf dem Steuerkreuz verwenden, um den Fokus manuell einzustellen.

## 5 Automatische Trapezkorrektur Korrektion

- Wenn die automatische Trapezkorrektur aktiviert ist, wird der Rahmen automatisch angepasst, wenn Sie das Gerät an einen anderen Ort bewegen.

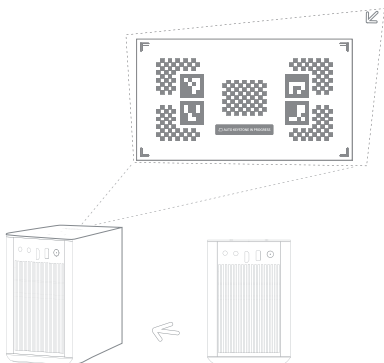

- Wenn die automatische Hindernisausweichfunktion aktiviert ist, umgeht das Bild automatisch eventuell im Projektionsbereich stehende Hindernisse. Wenn die automatische Leinwandausrichtungsfunktion aktiviert ist, wird das Bild automatisch an die Leinwand angepasst, falls sich im Projektionsbereich eine 16:9- oder 16:10-Leinwand befindet.

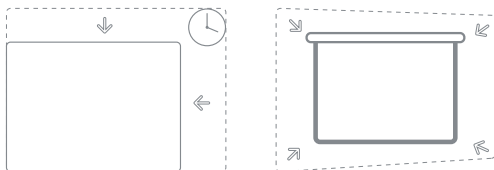

- Die Taste  auf der Fernbedienung verwenden, um zu Einstellungen > Projektor > Trapezkorrektur > Automatische Trapezkorrektur zu gelangen. „Automatische Trapezkorrektur“ auswählen, um die automatische Trapezkorrektur zu aktivieren. „Manuelle Trapezkorrektur“ auswählen, um die vier Punkte und die Rahmengröße anzupassen.

## 6 Google Assistant

- Sprechen Sie mit Google, um Ihren Fernseher mit Ihrer Stimme zu steuern. Drücken Sie die Google Assistant-Taste auf Ihrer Fernbedienung, um nach Filmen und Sendungen zu suchen, Empfehlungen passend zu Ihrer Stimmung zu erhalten, Antworten zu bekommen, Smart Home-Geräte zu steuern und vieles mehr.

## 7 Google Cast



Google Cast

- Mit Google Cast können Sie Ihre Lieblingsfilme, Musik und vieles mehr ganz einfach auf Ihren Fernseher übertragen.
- Tippen Sie einfach auf die Cast-Taste von Apps, die Sie bereits kennen und lieben, um Unterhaltung von Ihrem Telefon, Tablet oder Laptop auf den Fernseher zu streamen. Während Sie streamen, können Sie Ihr Telefon weiterhin für andere Dinge nutzen durch soziale Medien scrollen, SMS senden und sogar Anrufe annehmen.

## 8 Ladevorgang Anweisung

- Das Gerät sollte mit einem offiziellen, standardisierten Adapter geladen werden.
- Die Ladezeit verlängert sich beim Laden mit eingeschaltetem Gerät.
- Wenn Sie das Gerät im ausgeschalteten Zustand an einen Adapter anschließen, leuchtet eine rote Anzeige auf, während die grüne Anzeige anzeigt, dass die Batterie vollständig aufgeladen ist. (Die grüne Kontrollleuchte erlischt, nachdem sie 10 Sekunden lang geleuchtet hat.)
- Das Gerät vollständig aufladen, wenn Sie es längere Zeit nicht verwenden möchten. Wählen Sie beim Ausschalten des Geräts den Standby-Modus (in diesem Modus ist der Stromverbrauch gering und das Gerät kann nicht über die Fernbedienung eingeschaltet werden. Das Gerät kann nur durch langes Drücken der Ein/Aus-Taste eingeschaltet werden). Da sich die Batterie über einen längeren Zeitraum entlädt, sollten Sie das Gerät alle 3 Monate aufladen, um einen irreversiblen Kapazitätsverlust oder Schäden aufgrund unzureichender Batterieleistung zu vermeiden.

## 9 Systemupgrade

- Ein Systemupgrade kann nur durchgeführt werden, wenn der Akku des Geräts mindestens zu 50 % geladen ist oder das Gerät an eine Stromquelle angeschlossen ist.
- Online-Upgrade  
Das Online-Upgrade kann über die Systemeinstellungen durchgeführt werden.  
Hinweis: Das Online-Upgrade kann über die Systemeinstellungen durchgeführt werden „  "

## Wichtige Vorsichtsmaßnahmen

### Korrekte Verwendung des Geräts:

- Halten Sie Ihre Augen vom Lichtstrahl des Objektivs fern, da das starke Projektlicht die Augen verletzen könnte.
- Versperren Sie den Luftein-/auslass des Geräts nicht, um Schäden an internen elektronischen Komponenten zu vermeiden, die durch abnormale Wärmeabfuhr des Geräts verursacht werden können.
- Wischen Sie das Objektiv nicht direkt mit Reinigungstools einschließlich Papier und Tüchern ab, um Schäden am Objektiv zu vermeiden. Entfernen Sie den Staub von der Objektivoberfläche durch Abblasen mit Frischluft.
- Wischen Sie das Gerät nicht mit chemischen Stoffen, Reinigungsmitteln oder anderen Flüssigkeiten ab, um zu verhindern, dass die Platine durch Regenwasser, Feuchtigkeit und mineralienhaltige Flüssigkeiten korrodiert.
- Halten Sie das Gerät und seine Komponenten und Zubehörteile von Kindern fern.
- Stellen Sie sicher, dass das Gerät in einer trockenen und ausreichend belüfteten Umgebung verwendet wird.
- Bewahren Sie das Gerät nicht in Räumen mit zu hohen oder zu niedrigen Temperaturen auf, da extreme Temperaturen die Lebensdauer von elektronischen Geräten verkürzen. Stellen Sie das Gerät in einer Umgebung mit einer Temperatur von 0 °C-40 °C auf.
- Setzen Sie das Gerät zum Trocknen nicht in eine Heizvorrichtung (wie einen Trockner oder eine Mikrowelle).
- Drücken Sie nicht fest auf das Gerät und stellen Sie keine Hindernisse auf das Gerät oder seine Rückseite, um Schäden am Gerät zu vermeiden.
- Werfen, stoßen oder erschüttern Sie das Gerät nicht, um Schäden an der Platine zu vermeiden.
- Versuchen Sie nicht, das Gerät selbst zu zerlegen und zusammensetzen. Sollte ein Problem auftreten, wenden Sie sich an den Kundendienst von XGIMI.
- **Reparieren Sie das Produkt nicht eigenständig.** Falls das Gerät oder eine Komponente davon nicht ordnungsgemäß funktioniert, ziehen Sie rechtzeitig den Kundendienst von XGIMI hinzu oder senden Sie es zur Reparatur ein.
- Verwenden Sie die Ohrhörer mit Bedacht. Übermäßige Lautstärke von Ohrhörern und Kopfhörern verursacht möglicherweise Gehörverlust.
- Schauen Sie, wie bei jeder hellen Quelle, nicht in den direkten Lichtstrahl, RG2 IEC 62471-5:2015.



RG2

## Warnung der FCC

Das Gerät hält die Bestimmungen von Teil 15 der FCC-Vorschriften ein. Der Betrieb erfolgt nach den folgenden beiden Voraussetzungen: (1) Dieses Gerät darf keine schädlichen Störungen verursachen, und (2) das Gerät muss Störungen aufnehmen können, einschließlich Störungen, die einen ungewünschten Betrieb verursachen können. Das Benutzerhandbuch oder die Bedienungsanleitung muss den Nutzer darauf hinweisen, dass vorsätzliche oder nicht vorsätzliche Änderungen und der Austausch von Strahlern ohne ausdrückliche Zustimmung der für die Einhaltung der Bestimmungen verantwortlichen Partei die Bedienung des Geräts durch den Nutzer verhindern kann. Wenn das Handbuch nicht in Papierform vorliegt, also zum Beispiel als Computerdatei über das Internet, können die im Abschnitt erforderlichen Informationen in das Handbuch in der Alternativform unter der Voraussetzung aufgenommen werden, dass Nutzer auf die Informationsform zugreifen können.

Bei Digital- oder Peripheriegeräten der Klasse B müssen die von Nutzern bereitgestellten Anweisungen die folgenden oder ähnliche Aussagen enthalten und an einer hervorstechenden Position des Handbuchs eingefügt werden:

Hinweise: Das Gerät wurde auf die Einhaltung der Beschränkungen gemäß Teil 15 der FCC-Vorschriften für digitale Geräte der Klasse B hin getestet. Diese Beschränkungen zielen darauf ab, wirksam vor schädlichen Störungen bei Installationen in Wohnbereichen zu schützen. Wenn die Installation und Nutzung nicht gemäß den Anweisungen durchgeführt werden, erzeugt und sendet das Gerät Hochfrequenzenergie aus und kann schädliche Störungen des Funkverkehrs hervorrufen. Es besteht jedoch keine Garantie, dass bei einer bestimmten Installation keine Störungen auftreten. Falls das Gerät schädliche Störungen des Radio- und Fernsehempfangs (die beim Aus- und Einschalten des Geräts festgestellt werden) hervorrufen, wird empfohlen, dass Nutzer die Störung auf eine oder mehrere der folgenden Weisen beseitigen:

- Richten Sie die Empfangsantenne neu aus.
- Erhöhen Sie den Abstand zwischen dem Gerät und dem Empfänger.
- Schließen Sie das Gerät an eine Steckdose an, die zu einem anderen Stromkreis gehört als der, an den der Empfänger angeschlossen ist.
- Wenden Sie sich zur Unterstützung an Ihren Händler oder einen erfahrenen Radio-/ Fernsehtechniker.
- Dieses Gerät agiert als Slave und arbeitet im 2,4-GHz-Band (2402-2480 MHz, 2412-2462 MHz) oder im 5-GHz-Band (5,180 GHz-5,240 GHz, 5,260 GHz-5,320 GHz, 5,500 GHz-5,700 GHz, 5,745 GHz-5,825 GHz).

**EAC RoHS**  
FCC ID: 2AFENW03A

## CE-Wartung

1. Explosionsgefahr, wenn die Batterie durch einen falschen Typ ersetzt wird. Altbatterien müssen gemäß den Anweisungen entsorgt werden.
2. Das Produkt darf nur an eine USB-Schnittstelle der Version 2.0 angeschlossen werden.
3. Der Adapter muss in der Nähe des Geräts eingesteckt werden und leicht zugänglich sein.
4. EUT-Betriebstemperaturbereich: -10 C -40 C.
5. Adapter:  
Der Stecker, der als Trennvorrichtung des Adapters betrachtet wird  
Stromversorgung und ADP (Klassifizierung):  
Eingang: AC 100V-240V, 50/60Hz, 1.5A  
Ausgang: DC 19.0V, 4.74A
6. Das Gerät entspricht den HF-Spezifikationen, wenn das Gerät in einem Abstand von 20 cm von Ihrem Körper verwendet wird.
7. Um mögliche Hörschäden zu vermeiden, hören Sie nicht längere Zeit bei zu hoher Lautstärke.

## Konformitätserklärung

XGIMI Technology Co., Ltd erklärt hiermit, dass dieses Produkt die wesentlichen Anforderungen und sonstigen anwendbaren Bestimmungen der Richtlinie 2014/53/EU erfüllt.

Dieses Produkt darf in einigen der EU-Mitgliedstaaten verwendet werden. Das Gerät kann z. B. in den folgenden Mitgliedsstaaten verwendet werden:

Der Betrieb im Frequenzband von 5,15-5,25 GHz ist ausschließlich auf die Nutzung in Innenräumen beschränkt.

Diese Frequenz gilt für die folgenden Mitgliedstaaten oder das geografische Gebiet innerhalb eines Mitgliedstaats in dem Beschränkungen für die Inbetriebnahme oder Anforderungen für die Nutzungsgenehmigung gelten.

			
BE	EL	LT	PT
BG	ES	LU	RO
CZ	FR	HU	SI
DK	HR	MT	SK
DE	IT	NL	FI
EE	CY	AT	SE
IE	LV	PL	UK

## Strahlenbelastungserklärung

Für die Fernsteuerung entspricht dieses Gerät den FCC-Grenzwerten für die Strahlenbelastung, die für eine unkontrollierte Umgebung festgelegt wurden.

Der Sender darf nicht in der Nähe von anderen Antennen oder Sendern aufgestellt oder in deren Nähe betrieben werden.

In Bezug auf den LED-Projektor entspricht das Gerät den für unkontrollierte Umgebungen angegebenen FCC-Strahlenbelastungsgrenzwerten. Bei der Installation und dem Betrieb des Geräts muss ein Abstand zwischen Strahler und Körper von mindestens 20 cm eingehalten werden.

Hinweise: Der Frequenzbereich von 5150-5250 MHz gilt nur für den Einsatz in Innenräumen.

Diese Frequenz gilt für die folgenden Mitgliedstaaten oder das geografische Gebiet innerhalb eines Mitgliedstaates, in dem Beschränkungen für die Inbetriebnahme oder Anforderungen für die Genehmigung der Verwendung bestehen.

		
BE	HR	AT
BG	IT	PL
CZ	CY	PT
DK	LV	RO
DE	LT	SI
EE	LU	SK
IE	HU	FI
EL	MT	SE
ES	NL	UK
FR		

## Entsorgungsanweisungen für Altprodukte



Das Produkt wurde mit qualitativ hochwertigen Materialien und Komponenten konstruiert und gefertigt, die recycelbar sind.



Dieses Symbol auf dem Produkt zeigt an, dass es gemäß der Richtlinie 2012/19/EU geschützt ist.

\* Verwenden Sie nur Zubehörteile, die vom Hersteller angegeben oder bereitgestellt werden (wie beispielsweise den exklusiven Netzteiladapter usw.).

\* Beachten Sie, dass dieses Produkt schädliche Lichtstrahlung aussenden kann.



## Lea cuidadosamente las instrucciones del producto antes de usarlo

Le damos las gracias por comprar y usar los productos de XGIMI Technology Co., Ltd. (en adelante "XGIMI Technology" o "XGIMI"). Le recomendamos que lea atentamente las instrucciones del producto antes de usarlo, tanto por su seguridad como por su interés. XGIMI Technology renuncia a toda responsabilidad por cualquier lesión personal, daño a la propiedad u otras pérdidas que puedan producirse como resultado del uso inapropiado o inseguro de este producto.

### Acerca de las Instrucciones del producto (en adelante las "Instrucciones")

Los derechos de autor de las Instrucciones pertenecen a XGIMI Technology. Las marcas comerciales y nombres mencionados en las Instrucciones pertenecen a sus respectivos propietarios de derechos.

En caso de incoherencia entre el contenido de las Instrucciones y el producto real, prevalecerá el producto real.

Las objeciones a algún contenido o cláusula que se encuentre en las Instrucciones deben transmitirse a XGIMI Technology por escrito dentro de los 7 días posteriores a la compra; de lo contrario, se asumirá que usted está de acuerdo, entiende y acepta todo el contenido de las Instrucciones.

Google TV y Google Cast son marcas comerciales de Google LLC.

El Asistente de Google no está disponible en ciertos idiomas y países. La disponibilidad de los servicios varía según el país y el idioma.

**HDMI**<sup>®</sup>

HIGH-DEFINITION MULTIMEDIA INTERFACE

HDMI (del inglés, High-Definition Multimedia Interface) y el logotipo de HDMI son marcas comerciales o marcas registradas de HDMI Licensing Administrator, Inc.

**Dolby** Audio

Dolby, Dolby Audio, Pro Logic y el símbolo de la doble D son marcas comerciales de Dolby Laboratories Licensing Corporation.

\* Modelo: WM03A

\* XGIMI Technology se reserva el derecho de interpretar y modificar las Instrucciones.

## Descripción general

### 1. Vista frontal

① Enfoque automático Pieza ToF

② Corrección trapezoidal automática

Nota: No bloquee el sensor para evitar errores en la corrección trapezoidal.

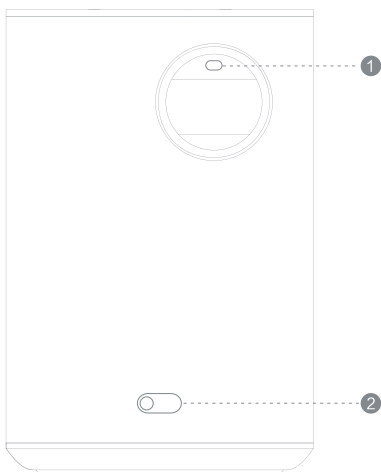

## 2. Botón y puertos de entrada

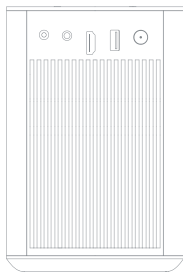

## 3. Vista inferior

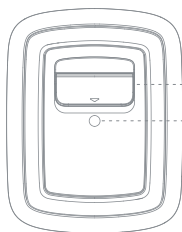

Ábralo como un soporte

Zócalo del trípode

#### 4. Vista del mando a distancia

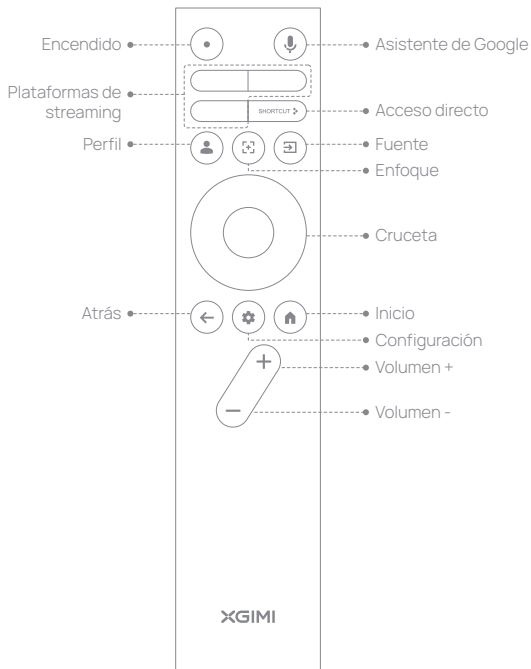

## 5. Guía del indicador LED

Botón del dispositivo	Estado del dispositivo	Estado del LED	Descripción
	Dispositivo encendido	Desactivar	La capacidad de la batería es superior al 30 %
		Parpadeo rojo	La capacidad de la batería es inferior al 30 %
	Dispositivo apagado	Rojo fijo	Cargando. La capacidad de la batería es inferior al 90 %
		Verde fijo. Luego apagado	La capacidad de la batería es superior al 90 %

## 6. Estado del dispositivo

- Pantalla apagada: solo se apaga la pantalla. El resto de componentes sigue funcionando.
- Reinicio: el dispositivo se reinicia por completo.
- Reposo: el dispositivo se reiniciará rápidamente la próxima vez.
- Apagado: el dispositivo se apaga por completo. Este modo es adecuado para el transporte. La próxima vez que quiera usarlo, mantenga pulsado el botón de encendido en el dispositivo durante 3 s para encenderlo.

## Introducción

### 1 Encendido y apagado del dispositivo

Cuando usa el dispositivo por primera vez, la función de prevención de toques está habilitada. Mantenga pulsado el botón de encendido del dispositivo durante 3 s para encenderlo. Le recomendamos que conecte el dispositivo a la fuente de alimentación la primera vez que lo use.

### 2 Cómo iniciar el dispositivo

Estado del dispositivo	Cómo iniciar el dispositivo
Adaptador de corriente conectado	Mantenga pulsado el botón de encendido en el dispositivo durante 1,5 s o pulse brevemente el botón de encendido en el mando a distancia
Adaptador de corriente no conectado	Mantenga pulsado el botón de encendido en el dispositivo durante 1,5 s

Acción	Botón	Método	Descripción
Apagar la fuente de alimentación	Botón de encendido del dispositivo	Mantenga pulsado el botón de encendido del dispositivo durante 3 s	Esta acción es adecuada para prolongar la vida útil de la batería si va a estar un largo período de tiempo sin usar el dispositivo
	Botón de encendido del mando a distancia	Mantenga pulsado el botón de encendido del mando a distancia y siga las instrucciones mostradas en pantalla para seleccionar la acción	
Reposo	Botón de encendido del dispositivo	Pulse el botón de encendido en el dispositivo	En este modo, el dispositivo consume poca energía y se iniciará rápidamente la próxima vez que quiera usarlo
	Botón de encendido del mando a distancia	Pulse el botón de encendido en el mando a distancia	
Apagar la pantalla	Botón de encendido del mando a distancia	Mantenga pulsado el botón de encendido del mando a distancia y siga las instrucciones mostradas en pantalla para seleccionar la acción	Se apaga la pantalla mientras los demás componentes siguen funcionando con normalidad

### 3 Emparejamiento del mando a distancia

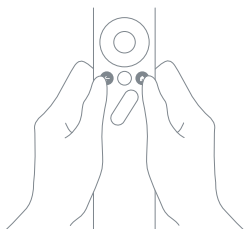

- Coloque el mando a distancia a menos de 10 cm del dispositivo y pulse de forma simultánea " ← " y " ⬆ ", una luz indicadora empezará a parpadear cuando el mando a distancia entre en modo de emparejamiento. Los botones se pueden soltar en cuanto comience el parpadeo, y el emparejamiento se habrá realizado correctamente cuando se oiga un "ding".
- Si el emparejamiento falla, espere 30 segundos y repita los pasos anteriores.

### 4 Descripción de funciones del mando a distancia

Use el botón de enfoque del mando a distancia  para enfocar: púlselo brevemente para usar el enfoque automático y manténgalo pulsado para usar el enfoque manual. Use los botones izquierdo y derecho de la cruzeta para enfocar de forma manual.

## 5 Corrección trapezoidal automática

- Cuando la función de corrección trapezoidal automática esté activada, el cuadro se ajustará de forma automática cuando cambie de sitio el dispositivo.

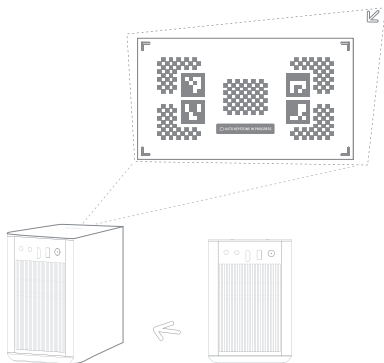

- Cuando la función de evasión de obstáculos automática esté activada, el cuadro evitará de forma automática los obstáculos que haya en el área de proyección. Cuando la función de alineación de pantalla automática esté activada, el cuadro coincidirá de forma automática con la pantalla si hay una pantalla 16:9 o 16:10 en el área de proyección.

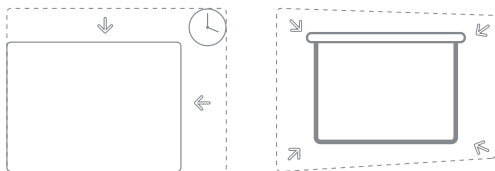

- Use el botón  del mando a distancia para acceder a Ajustes > Proyector > Corrección trapezoidal > Corrección trapezoidal automática. Seleccione la opción «Corrección trapezoidal automática» para que el sistema lleve a cabo una corrección trapezoidal de forma automática. Seleccione la opción «Corrección trapezoidal manual» para ajustar por su cuenta los cuatro puntos y el tamaño de la proyección.



## 6 Asistente de Google

- Hable con Google para controlar el TV mediante la voz. Pulse el botón Asistente de Google en el mando a distancia para buscar películas y programas, recibir recomendaciones para su estado de ánimo, obtener respuestas y controlar dispositivos domésticos inteligentes, entre otros.

## 7 Google Cast



- Transmite películas, música y otros tipos de contenido a su TV con gran facilidad gracias a Google Cast.
- Simplemente toque el botón Transmitir en las aplicaciones que conoce y adora para transmitir entretenimiento desde su teléfono, tableta o portátil al TV. Mientras transmite, puede seguir usando el teléfono para otras cosas: desplazarse por las redes sociales, enviar mensajes de texto e incluso aceptar llamadas.

## 8 Instrucción de carga

- El dispositivo se debe cargar con un adaptador oficial y estandarizado.
- Si se realiza la carga con el dispositivo encendido, el tiempo de carga se alargará.
- Si conecta un adaptador con el dispositivo apagado, la luz indicadora se encenderá de forma fija en color rojo para indicarle que el dispositivo está cargando o en color verde para indicarle que la batería está totalmente cargada. (Si se enciende en verde, la luz indicadora se apagará a los 10 s.)
- Si va a estar un largo período de tiempo sin usar el dispositivo, cárguelo por completo primero. Al apagar el dispositivo, seleccione el modo Apagado (en este modo, el consumo de energía disminuye y no es posible encender el dispositivo con el mando a distancia. Si necesita encender el dispositivo, mantenga pulsado el botón de encendido). La batería se descarga sola a lo largo del tiempo, por lo que deberá cargar el dispositivo cada 3 meses para evitar una pérdida irreversible de la capacidad o daños debidos a niveles demasiado bajos de energía.

## 9 Actualización del sistema

- El sistema solo se puede actualizar cuando el dispositivo tiene al menos un 50 % de energía de la batería o está conectado a una fuente de energía.
- Actualización en línea  
La actualización en línea se puede realizar a través de los ajustes del sistema.  
Nota: La actualización en línea se puede realizar a través de los ajustes del sistema "⚙️"

## Precauciones importantes

### Uso correcto del dispositivo:

- No apunte a los ojos con la lente, ya que la potente luz del proyector puede dañar los ojos.
- No bloquee la entrada/salida de aire del dispositivo para evitar que se produzcan daños en los componentes electrónicos internos a causa de un problema de disipación de calor normal en el dispositivo.
- No limpie la lente directamente con herramientas de limpieza, incluidos papel y paños, para evitar dañar la lente. Limpie el polvo sobre la superficie de la lente mediante aire comprimido limpio.
- No lave el dispositivo con productos químicos, detergentes ni ningún líquido para evitar que el agua de lluvia, la humedad o los líquidos que contienen minerales corroan la placa de circuito impreso.
- Mantenga el dispositivo y sus componentes y accesorios fuera del alcance de los niños.
- Asegúrese de que el dispositivo se utilice en un entorno seco y ventilado.
- No almacene el dispositivo en lugares muy calientes o muy fríos, ya que las temperaturas extremas acortarán la vida útil de los dispositivos electrónicos. Coloque y utilice el dispositivo en un entorno entre 0 °C y 40 °C .
- No coloque el dispositivo en ningún equipo de calentamiento (como una secadora o un horno microondas) para secarlo.
- No extraiga firmemente el dispositivo o coloque barreras sobre o detrás de él para evitar dañarlo.
- No lance, golpee ni haga vibrar rápidamente el dispositivo para evitar dañar la placa de circuito impreso interna.
- No intente desmontar y volver a montar el dispositivo usted mismo. Si se produce algún problema, póngase en contacto con el servicio posventa de XGIMI.
- No repare el producto usted mismo. Si el dispositivo o alguno de sus componentes no funciona de forma adecuada, consulte al servicio posventa de XGIMI de manera oportuna o devuélvalo a la fábrica para su reparación.
- Tenga cuidado al usarlo con los audífonos; una presión sonora excesiva de los audífonos y los auriculares puede provocar la pérdida de audición.
- Al igual que con otras fuentes de brillo, no mire directamente el haz de luz, RG2 IEC 62471-5:2015.



RG2

## Advertencia de FCC

Este dispositivo cumple las disposiciones del artículo 15 de la normativa FCC. El funcionamiento cumple las 2 condiciones siguientes: (1) el dispositivo no puede causar interferencias perjudiciales, y (2) el dispositivo debe aceptar cualquier interferencia recibida, incluidas las interferencias que puedan causar un funcionamiento no deseado. El manual del usuario o las instrucciones de empleo deben recordar a los usuarios que la modificación intencionada o involuntaria y la sustitución de los radiadores sin aprobación explícita de la parte encargada de su conformidad puede impedir al usuario utilizar el dispositivo. Si el manual se proporciona en un formato distinto al papel, como, por ejemplo, en un disco informático a través de Internet, la información necesaria en la sección puede incluirse en el manual con el formato alternativo con la condición de que los usuarios tengan acceso a la información del formato.

Para dispositivos periféricos o digitales de clase B, las instrucciones proporcionadas por los usuarios deben incluir las siguientes declaraciones, o unas similares, y deben estar situadas en un lugar prominente del texto del manual:

Notas: El dispositivo ha sido sometido a pruebas para cumplir las restricciones del artículo 15 de la normativa FCC sobre dispositivos digitales de clase B. Estas restricciones tienen como objetivo impedir las interferencias perjudiciales en una instalación doméstica. Si durante la instalación y el uso no se respetan las instrucciones, el dispositivo generará y emitirá energía de radiofrecuencia, y podrá causar interferencias perjudiciales en las comunicaciones de radio. Sin embargo, no existe garantía de que las interferencias no se produzcan en una instalación específica. Si el dispositivo provoca interferencias que perjudican la recepción de radio o televisión (lo que se puede determinar apagando y encendiendo el dispositivo), se aconsejan las siguientes medidas para corregir la interferencia:

- Reoriente la antena receptora.
- Aumente la separación entre el dispositivo y el receptor.
- Conecte el dispositivo a una toma en un circuito diferente al que está conectado el receptor.
- Consulte a su distribuidor o a un técnico de radio/TV con experiencia para obtener ayuda.
- El dispositivo actúa como esclavo y funciona en la banda de 2,4 GHz (2402-2480 MHz, 2412-2462 MHz) o 5 GHz (5,180 GHz-5,240 GHz, 5,260 GHz-5,320 GHz, 5,500 GHz-5,700 GHz, 5,745 GHz-5,825 GHz).

**EAC RoHS**  
FCC ID: 2AFENW03A

## Mantenimiento del equipo según los requisitos del mercado CE

1. Riesgo de explosión si la batería se reemplaza con una batería de tipo incorrecto.  
Deseche las baterías usadas según las instrucciones.
2. El producto solo puede conectarse a una interfaz USB con la versión USB 2.0.
3. Cerca del equipo, debe instalarse un adaptador al que resulte fácil acceder.
4. Rango de temperaturas operativas del equipo sometido a pruebas: -10 °C -40 °C .
5. Adaptador:  
Para apagar el adaptador, debe desenchufarlo de la toma de corriente.  
Alimentación eléctrica y ADP (clasificación):  
Entrada: CA 100V-240V, 50/60Hz, 1.5A  
Salida: 19.0VCC, 4.74A
6. El dispositivo cumple las especificaciones de radiofrecuencia cuando se utiliza a una distancia de 20 cm de su cuerpo.
7. Para evitar posibles daños auditivos, no escuche a un nivel de volumen elevado durante largos periodos de tiempo.

## Declaración de conformidad

Por la presente, XGIMI Technology Co., Ltd declara que este producto cumple los requisitos esenciales y otras disposiciones relevantes de la Directiva 2014/53/UE.

Este producto tiene permiso para utilizarse en algunos estados miembro de la UE. Por ejemplo, el dispositivo puede utilizarse en los siguientes estados miembro:

Las operaciones en la banda de 5,15-5,25 GHz está restringidas exclusivamente al uso en interiores.

Esta frecuencia se aplica a los siguientes estados miembro o al área geográfica dentro de un estado miembro

donde existen restricciones para la puesta en servicio o requisitos para autorizar el uso.

			
BE	EL	LT	PT
BG	ES	LU	RO
CZ	FR	HU	SI
DK	HR	MT	SK
DE	IT	NL	FI
EE	CY	AT	SE
IE	LV	PL	UK

## Declaración de exposición a la radiación

Para el control remoto, este dispositivo cumple los límites de exposición a la radiación de la FCC especificados para un entorno no controlado.

El transmisor no debe colocarse ni utilizarse conjuntamente con ninguna otra antena o transmisor.

Para el proyecto LED, el dispositivo cumple los límites de exposición a la radiación de la FCC especificados para entornos no controlados. En la instalación y operación del dispositivo, la distancia entre el equipo de radio y el cuerpo debe ser de al menos 20 cm.

Notas: El rango de frecuencia 5150-5250 MHz es solo para el uso en interiores.

Esta frecuencia se aplica a los siguientes estados miembro o al área geográfica dentro de un estado miembro donde existen restricciones para la puesta en servicio o requisitos para autorizar el uso.

		
BE	HR	AT
BG	IT	PL
CZ	CY	PT
DK	LV	RO
DE	LT	SI
EE	LU	SK
IE	HU	FI
EL	MT	SE
ES	NL	UK
FR		

## Instrucciones de eliminación para productos usados:



El producto está diseñado y fabricado con materiales y componentes reciclables de gran calidad.



Este símbolo en el producto indica que está protegido por la Directiva 2012/19/UE.

- \* Utilice solo accesorios especificados o proporcionados por el fabricante (como el adaptador de alimentación exclusivo, etc.).
- \* Tenga en cuenta que este producto puede emitir radiación lumínica perjudicial.

## **Veillez lire attentivement le Mode d'emploi du produit avant de l'utiliser**

Nous vous remercions d'avoir acheté et d'utiliser les produits de XGIMI Technology Co., Ltd. (ci-après dénommé « XGIMI Technology » ou « XGIMI »). Vous devez lire attentivement le Mode d'emploi avant d'utiliser ce produit pour votre sécurité et dans votre intérêt.

XGIMI Technology décline toute responsabilité pour tout dommage corporel, dommage matériel, ou autre perte qui peut se produire à la suite d'une utilisation inadéquate ou dangereuse de ce produit.

### **À propos du Mode d'emploi du produit (ci-après dénommé le « Mode d'emploi »)**

XGIMI Technology détient les droits d'auteur sur le Mode d'emploi.

Les marques et noms mentionnés dans le Mode d'emploi appartiennent à leurs titulaires de droits respectifs.

En cas de non-conformité entre le contenu du Mode d'emploi et le produit réel, c'est le produit réel qui prévaut.

Toute objection à tout contenu ou clause figurant dans le Mode d'emploi doit être signalée à XGIMI Technology par écrit dans les 7 jours suivant l'achat ; sinon, il sera supposé que vous donnez votre consentement, comprenez et acceptez tout le contenu du Mode d'emploi.

**Google TV et Google Cast sont des marques déposées de Google LLC.**

Assistant Google n'est pas disponible en certaines langues et dans certains pays. La disponibilité des services varie selon le pays et la langue.

**HDMI®**

HIGH-DEFINITION MULTIMEDIA INTERFACE

L'interface multimédia haute définition HDMI et le logo HDMI sont des marques commerciales ou déposées de HDMI Licensing Administrator, Inc.

**Dolby Audio**

Dolby, Dolby Audio, Pro Logic et le symbole du double D sont des marques déposées de Dolby Laboratories Licensing Corporation.

\* Modèle : WM03A

\* XGIMI Technology se réserve le droit d'interpréter et de modifier le Mode d'emploi.

## Vue frontale

### 1. Vue d'ensemble

- 1 Mise au point automatique Capteur ToF
- 2 Distorsion trapézoïdale automatique  
Remarque : Ne bloquez pas le capteur afin d'éviter tout échec de la correction de la distorsion trapézoïdale.

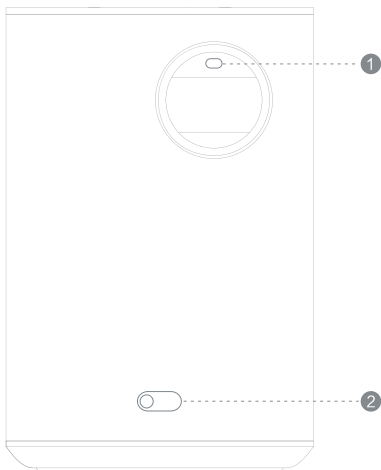



## 2. Vue des boutons et des entrées

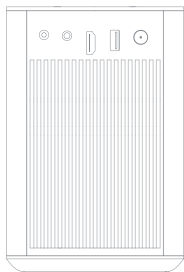

## 3. Vue arrière

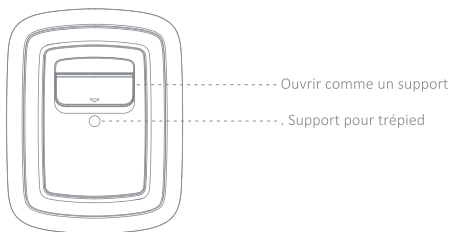

#### 4. Vue à distance

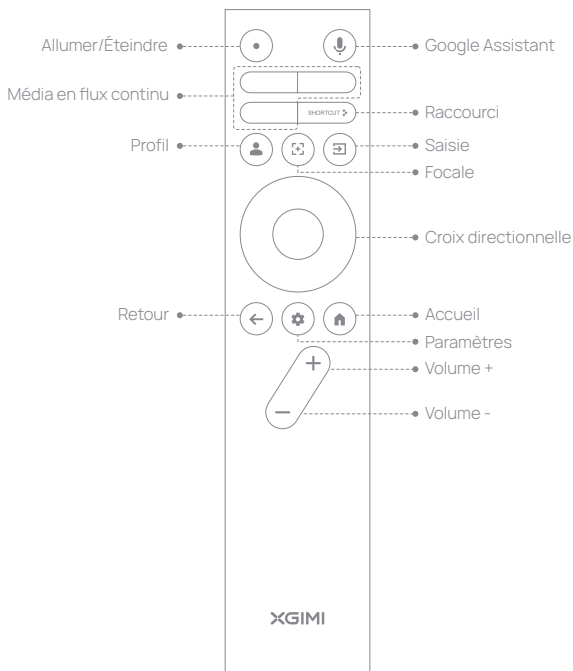

## 5. Guide des voyants LED

Bouton de l'appareil	Statut de l'appareil	Statut LED	Description
	Appareil en marche	Désactivé	La batterie a une capacité supérieure à 30 %.
		Rouge clignotant	La batterie a une capacité inférieure à 30 %.
	Appareil éteint	Rouge fixe	En charge. La batterie a une capacité inférieure à 90 %.
		Vert fixe. Ensuite, s'éteint.	La batterie a une capacité supérieure à 90%.

## 6. Statut de l'appareil

- Écran désactivé : Éteignez l'écran uniquement. Les autres parties fonctionnent normalement.
- Redémarrer : Redémarrez complètement l'appareil.
- Veille : L'appareil redémarrera rapidement la prochaine fois.
- Arrêt : éteignez complètement l'appareil. Ce mode est adapté aux sorties. La prochaine fois, maintenez enfoncé le bouton d'alimentation de l'appareil 3 s pour allumer l'appareil.

## Prise en main

### 1 Mise en marche/arrêt de l'appareil

Lorsque vous utilisez l'appareil pour la première fois, la fonction de prévention des erreurs est activée. Il suffit donc de maintenir enfoncé le bouton d'alimentation de l'appareil 3 s pour mettre celui-ci sous tension. Nous vous recommandons de brancher l'appareil sur une source d'alimentation lors de sa première utilisation.

### 2 Comment démarrer l'appareil

État de l'appareil	Comment démarrer l'appareil
Adaptateur secteur connecté	Maintenez enfoncé le bouton d'alimentation de l'appareil pendant 1,5 seconde ou appuyez brièvement sur le bouton d'alimentation de la télécommande
Adaptateur secteur non connecté	Maintenez enfoncé le bouton d'alimentation de l'appareil pendant 1,5 s

Action	Déclencheur	Comment déclencher	Description
Coupez l'alimentation électrique	Bouton d'alimentation de l'appareil	Maintenez enfoncé le bouton d'alimentation de l'appareil 3 s	Ce mode convient lorsque l'appareil n'est pas utilisé pendant une longue période, car il permet de prolonger la durée de vie de la batterie
	bouton d'alimentation de la télécommande	Maintenez enfoncé le bouton d'alimentation de la télécommande et suivez les instructions à l'écran pour sélectionner l'action	
Veille	Bouton d'alimentation de l'appareil	Appuyez sur le bouton d'alimentation de l'appareil	Dans ce mode, l'appareil consomme très peu d'énergie et peut démarrer rapidement à la prochaine utilisation
	bouton d'alimentation de la télécommande	Appuyez sur le bouton d'alimentation de la télécommande	
Coupez l'écran	bouton d'alimentation de la télécommande	Maintenez enfoncé le bouton d'alimentation de la télécommande et suivez les instructions à l'écran pour sélectionner l'action	N'éteignez l'écran que si les autres composants fonctionnent normalement

### 3 Association de la télécommande

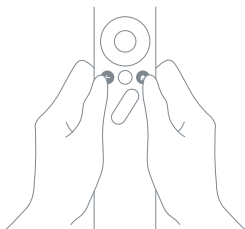

- Placez la télécommande à 10 cm de l'appareil et appuyez simultanément sur les boutons « ← » et « 🏠 » ; un voyant lumineux se mettra à clignoter, et la télécommande entrera en mode Association. Vous pouvez relâcher les boutons dès que le clignotement commence. L'association est réussie dès que le son « Ding » se fait entendre.
- Si celle-ci échoue, recommencez les étapes ci-dessus après 30 s.

### 4 Description des fonctions de la télécommande

Utilisez le bouton de mise au point de la télécommande  pour faire la mise au point : appuyez brièvement pour la mise au point automatique ; maintenez le bouton enfoncé pour la mise au point manuelle. Utilisez les boutons de gauche et de droite de la croix directionnelle pour la mise au point manuelle.

## 5 Correction automatique de la distorsion trapézoïdale

- Lorsque la fonction de correction automatique de la distorsion trapézoïdale est activée, l'image est ajustée automatiquement si vous déplacez l'appareil vers un autre endroit.

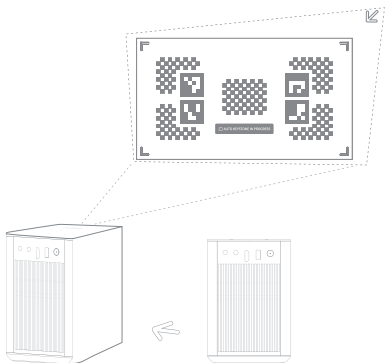

- Lorsque la fonction d'évitement automatique des obstacles est activée, l'image évite automatiquement les obstacles, le cas échéant, dans la zone de projection. Lorsque la fonction d'alignement automatique de l'écran est activée, l'image s'adapte automatiquement à l'écran en cas de présence d'un écran 16:9 ou 16:10 dans la zone de projection.

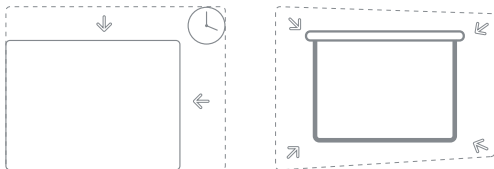

- Utilisez le bouton  de la télécommande pour accéder à Paramètres > Projecteur > Distorsion trapézoïdale > Correction automatique de la distorsion trapézoïdale. Sélectionnez « Correction automatique de la distorsion trapézoïdale » pour activer la fonction de correction automatique de la distorsion trapézoïdale. Sélectionnez « Correction manuelle de la distorsion trapézoïdale » pour régler les quatre points et la taille du cadre.

## 6 Assistant Google

- Parlez à Google pour commander votre téléviseur en utilisant votre voix. Appuyez sur le bouton Assistant Google de votre télécommande pour rechercher des films et des émissions, obtenir des recommandations adaptées à votre humeur, obtenir des réponses, commander des appareils domestiques intelligents, et plus encore.

## 7 Google Cast



- Diffusez facilement vos films, votre musique et bien plus encore sur votre téléviseur grâce à Google Cast.
- Il suffit d'appuyer sur le bouton Diffuser dans les applications que vous connaissez et aimez déjà pour diffuser les contenus divertissants de votre téléphone, tablette ou ordinateur portable sur votre téléviseur. Pendant la diffusion, vous pouvez continuer à utiliser votre téléphone pour faire autre chose, comme naviguer sur les réseaux sociaux, envoyer un SMS et même prendre des appels.

## 8 Consignes de charge

- L'appareil doit être chargé avec un adaptateur officiel et normalisé.
- Le temps de charge sera allongé si l'appareil est en marche.
- Si vous vous branchez sur un adaptateur alors que l'appareil est hors tension, un voyant rouge fixe indique que la batterie est en cours de chargement, tandis que le voyant vert indique que la batterie est entièrement chargée. (le témoin vert s'éteint après 10 s de fonctionnement.)
- Chargez complètement l'appareil si vous n'avez pas l'intention de l'utiliser durant une longue période. Lorsque vous mettez l'appareil hors tension, sélectionnez le mode Mise hors tension (dans ce mode, la consommation d'énergie est faible et l'appareil ne peut pas être mis sous tension à l'aide de la télécommande. L'appareil ne peut être mis sous tension qu'en appuyant sur le bouton d'alimentation et en le maintenant enfoncé). De plus, étant donné que la batterie se décharge sur une longue période, chargez l'appareil tous les 3 mois afin d'éviter une perte de capacité irréversible ou des dommages dus à une charge insuffisante de la batterie.

## 9 Mise à niveau du système

- Le système ne peut être mis à niveau que lorsque le niveau de charge de la batterie est d'au moins 50 % ou lorsque l'appareil est branché à une source d'alimentation.
- Mise à niveau en ligne  
La mise à niveau en ligne peut être effectuée à travers les paramètres système.  
Remarque : La mise à niveau en ligne peut être effectuée à travers les paramètres système «  ».



## Précautions importantes

### Utilisation correcte de l'appareil :

- Ne pas orienter l'objectif vers les yeux, car la forte lumière du projecteur peut provoquer des lésions oculaires.
- Ne pas bloquer l'entrée/la sortie d'air de l'appareil afin d'éviter d'endommager les composants électroniques internes en raison d'une défaillance normale de la dissipation de chaleur de l'appareil.
- Ne pas essayer directement l'objectif à l'aide d'outils de nettoyage, comme du papier ou du chiffon, afin d'éviter de l'endommager. Veuillez nettoyer la poussière sur la surface de l'objectif en y soufflant de l'air propre.
- Ne pas laver l'appareil avec des produits chimiques, des détergents ou tout autre liquide afin d'éviter que la carte de circuit imprimé ne soit corrodée par l'eau de pluie, l'humidité et les liquides contenant des minéraux.
- Garder l'appareil ainsi que ses composants et accessoires hors de portée des enfants.
- Veiller à ce que l'appareil soit utilisé dans un environnement sec et ventilé.
- Ne pas stocker l'appareil dans des endroits surchauffés ou avec une température trop froide, car les températures extrêmes raccourcissent la durée de vie des appareils électroniques. Placer et utiliser l'appareil dans un environnement dont la température est comprise entre 0 et 40 °C.
- Ne pas placer l'appareil dans un appareil de chauffage (comme un sèche-linge et un four à micro-ondes) pour le faire sécher.
- Ne pas extruder fermement l'appareil ou ne pas placer d'objets qui pourraient constituer un obstacle au-dessus ou à l'arrière pour éviter de l'endommager.
- Ne pas lancer, ne pas frapper ou ne pas faire vibrer brusquement l'appareil pour éviter d'endommager la carte de circuit interne.
- N'essayez pas de démonter et d'assembler l'appareil vous-même. En cas de problème, veuillez contacter le service après-vente de XGIMI.
- Ne réparez aucun produit par vous-même. Si l'appareil ou l'un de ses composants ne fonctionne pas correctement, consultez le service après-vente de XGIMI en temps utile ou renvoyez-le à l'usine pour réparation.
- Faites attention lorsque vous l'utilisez des écouteurs, car toute pression sonore excessive provenant d'écouteurs et d'un casque pourrait entraîner une perte d'audition.
- Comme pour toute source de lumière, ne pas regarder en direction du faisceau, RG2 IEC 62471-5:2015.



RG2

## Avertissement de la FCC

L'appareil est conforme aux dispositions de la section 15 de la réglementation FCC. Son fonctionnement remplit les 2 conditions suivantes : (1) l'appareil ne causera aucune interférence nuisible et (2) il doit accepter toute interférence reçue, y compris les interférences pouvant entraîner des déclenchements intempestifs. Le manuel d'utilisation ou les instructions de fonctionnement rappellent aux utilisateurs que la modification et le remplacement intentionnels ou non des éléments rayonnants sans l'approbation explicite de la partie responsable de la conformité peuvent empêcher l'utilisateur de faire fonctionner l'appareil. Si le manuel est fourni sous une forme autre que le papier, comme sur un disque d'ordinateur via Internet, les informations requises dans la section peuvent être incluses dans le manuel sous ladite autre forme en partant du principe que les utilisateurs peuvent avoir accès aux informations relatives à ladite forme.

Pour les dispositifs numériques ou périphériques de classe B, les instructions fournies par les utilisateurs doivent comporter les mentions suivantes ou des mentions similaires et être placées à un endroit bien visible du texte manuel :

Remarques : l'appareil a été testé pour répondre aux restrictions de la section 15 de la réglementation FCC sur les dispositifs numériques de classe B. Ces limitations visent à assurer la prévention efficace des interférences nuisibles dans les installations domestiques. Si l'installation et l'utilisation ne sont pas effectuées conformément aux instructions, l'appareil produira et émettra de l'énergie de radiofréquence, ce qui peut causer des interférences nuisibles à la communication radio. Toutefois, rien ne garantit qu'il n'y ait aucune interférence dans une installation donnée. Si cet appareil provoque des interférences nuisibles pour la réception radio ou TV (ce que vous pourrez découvrir en éteignant l'appareil et en le rallumant), l'utilisateur est encouragé à corriger les interférences en prenant au moins l'une des mesures suivantes :

- repositionner l'antenne de réception.
- augmenter la distance entre l'appareil et le récepteur.
- brancher l'appareil à une prise de courant sur un circuit différent de celui auquel le récepteur est branché.
- demander l'aide d'un distributeur ou d'un technicien radio/TV expérimenté
- cet appareil sert de support auxiliaire et fonctionne dans les bandes 2,4 GHz (2402-2480 MHz, 2412-2462 MHz) ou 5 GHz (5,180 GHz-5,240 GHz, 5,260 GHz-5,320 GHz, 5,500 GHz-5,700 GHz, 5,745 GHz-5,825 GHz).

**EAC RoHS**

FCC ID: 2AFENWM03A

## Entretien CE

1. Risque d'explosion si la batterie est remplacée par une batterie inadéquate.  
Débarrassez-vous des batteries usagées conformément aux instructions.
2. Le produit doit être connecté uniquement à une interface USB version USB2,0.
3. L'adaptateur doit être installé à proximité de l'équipement et doit être facilement accessible.
4. Plage de température de fonctionnement EUT : - 10 °C - 40 °C .
5. Adaptateur :  
fiche considérée comme dispositif de déconnexion de l'adaptateur  
Alimentation électrique et ADP (puissance nominale) :  
Entrée : 100V-240V, 50/60Hz, 1,5A  
Sortie : 19.0V, 4.74A
6. L'appareil est conforme aux spécifications de radiofréquence lorsqu'il est utilisé à une distance de 20 cm de votre corps.
7. Pour éviter d'éventuelles lésions auditives, n'écoutez pas à un volume élevé pendant de longues périodes.

## Déclaration de conformité

Par la présente, XGIMI Technology Co., Ltd déclare que le produit est conforme aux exigences fondamentales et aux autres dispositions pertinentes de la directive 2014/53/UE.

L'utilisation de ce produit est autorisée dans certains États membres de l'UE. Par exemple, l'appareil peut être utilisé dans les États membres suivants :

Les fonctionnements dans la bande 5,15 – 5,25 GHz sont limités à un usage intérieur uniquement.

Cette fréquence s'applique aux États membres suivants ou à la zone géographique au sein d'un État membre, où il existe des limitations à la mise en service ou des exigences relatives à l'autorisation d'utilisation.

			
BE	EL	LT	PT
BG	ES	LU	RO
CZ	FR	HU	SI
DK	HR	MT	SK
DE	IT	NL	FI
EE	CY	AT	SE
IE	LV	PL	UK

## Déclaration sur l'exposition aux rayonnements

En ce qui concerne la télécommande, cet appareil est conforme aux limites d'exposition aux rayonnements définies par la FCC pour un environnement non contrôlé.

L'émetteur ne doit pas être placé ou utilisé en conjonction avec une autre antenne ou un autre émetteur.

Pour le projecteur LED, l'appareil répond aux limites d'exposition aux rayonnements de la FCC spécifiées pour les environnements non contrôlés. Lors de l'installation et de l'utilisation de l'appareil, la distance entre l'élément rayonnant et le corps doit être d'au moins 20 cm.

Remarques : la gamme de fréquences 5 150 - 5 250 MHz est réservée à un usage intérieur.

Cette fréquence s'applique aux États membres suivants ou à la zone géographique au sein d'un État membre, où il existe des limitations à la mise en service ou des exigences relatives à l'autorisation d'utilisation.

		
BE	HR	AT
BG	IT	PL
CZ	CY	PT
DK	LV	RO
DE	LT	SI
EE	LU	SK
IE	HU	FI
EL	MT	SE
ES	NL	UK
FR		

## Instructions pour l'élimination des produits usagés :



Le produit est conçu et fabriqué avec des matériaux et des composants de haute qualité recyclables.



Le symbole sur le produit indique que le produit est couvert par la directive 2012/19/EU.

\* Utilisez uniquement les pièces/accessoires spécifiés ou fournis par le fabricant (tels que l'adaptateur d'alimentation exclusive, etc.).

\* Attention, ce produit peut émettre des rayonnements lumineux nocifs.

## Leggere attentamente le istruzioni del prodotto prima di utilizzarlo

Grazie per avere scelto di acquistare e utilizzare i prodotti di XGIMI Technology Co., Ltd. (di seguito denominata "XGIMI Technology" o "XGIMI"). Prima di utilizzare questo prodotto, leggere attentamente le Istruzioni per motivi di sicurezza e per riferimento personale.

XGIMI Technology declina ogni responsabilità per eventuali lesioni personali, danni alla proprietà o perdite di altro tipo che potrebbero verificarsi in seguito all'utilizzo non corretto o non sicuro di questo prodotto.

### Informazioni sulle Istruzioni del prodotto (di seguito denominate "Istruzioni")

Il copyright delle Istruzioni è di proprietà di XGIMI Technology.

I marchi e i nomi citati nelle Istruzioni appartengono ai rispettivi proprietari.

In caso di conflitto tra il contenuto delle Istruzioni e il prodotto effettivo, il prodotto effettivo prevarrà sulle Istruzioni.

Eventuali obiezioni relative al contenuto o alle clausole incluse nelle Istruzioni dovranno essere inviate per iscritto a XGIMI Technology entro 7 giorni dall'acquisto del prodotto. In caso contrario, si presumerà che l'utente abbia compreso e accettato l'intero contenuto delle Istruzioni.

### Google TV e Google Cast sono marchi commerciali di Google LLC.

Assistente Google non è disponibile in alcune lingue e in alcuni paesi. La disponibilità dei servizi varia a seconda dei paesi e delle lingue.

**HDMI**<sup>®</sup>

HIGH-DEFINITION MULTIMEDIA INTERFACE

High-Definition Multimedia Interface (HDMI) e il logo HDMI sono marchi o marchi registrati di HDMI Licensing Administrator, Inc.

**Dolby** Audio

Dolby, Dolby Audio, Pro Logic e il simbolo della doppia D sono marchi di Dolby Laboratories Licensing Corporation.

\* Modello: WM03A

\* XGIMI Technology si riserva il diritto di interpretare e modificare il contenuto delle Istruzioni.

## Panoramica

### 1. Vista anteriore

① Autofocus Parte ToF

② Trapezio automatico

Nota: Non bloccare il sensore per evitare errori di correzione trapezoidale.

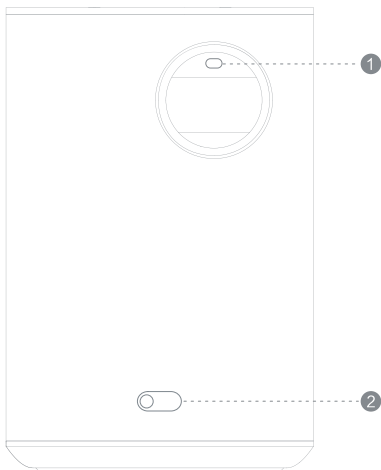

## 2. Tasto e visuale di input

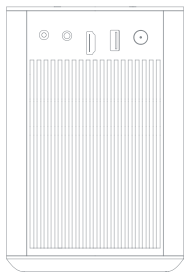

## 3. Vista dal basso

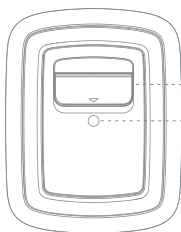

----- Aprire come supporto

----- Attacco per treppiede

#### 4. Vista del telecomando

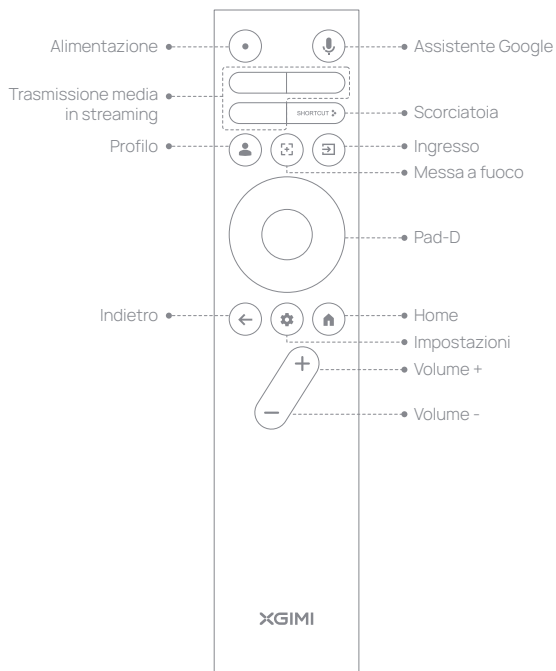



## 5. Guida alle spie LED

Tasto del dispositivo	Stato del dispositivo	Stato del LED	Descrizione
	Dispositivo acceso	Off	La capacità della batteria è superiore al 30%
		Rosso lampeggiante	La capacità della batteria è inferiore al 30%
	Dispositivo spento	Rosso fisso	In ricarica. La capacità della batteria è inferiore al 90%
		Verde fisso, poi spento	La capacità della batteria è superiore al 90%

## 6. Stato del dispositivo

- Display spento: spegne solo il display. Le altre parti funzionano ancora.
- Riavvia: riavvia completamente il dispositivo.
- Spegnimento: Il dispositivo si riavvierà rapidamente la volta successiva.
- Spegni: spegne completamente il dispositivo. Questa modalità è adatta per uscire. La prossima volta, premere e tenere premuto il tasto di accensione sul dispositivo per 3 secondi per accenderlo.

## Per iniziare

### 1 Accensione/Spegnimento del dispositivo

Quando si utilizza il dispositivo per la prima volta, è attivata la funzione di prevenzione tocco accidentale. Pertanto, premere e tenere premuto il tasto di accensione sul dispositivo per 3 secondi per accenderlo. Si consiglia di collegare il dispositivo alla fonte di alimentazione durante il primo utilizzo.

### 2 Come avviare il dispositivo

Stato del dispositivo	Come avviare il dispositivo
Adattatore di alimentazione collegato	Premere e tenere premuto il tasto di accensione del dispositivo per 1,5 secondi oppure premere brevemente il tasto di accensione del telecomando
Adattatore di alimentazione non collegato	Premere e tenere premuto il tasto di accensione del dispositivo per 1,5 s

Azione	Attivare	Come avviare	Descrizione
Disattivare l'alimentazione	Tasto di accensione sul dispositivo	Premere e tenere premuto il tasto di accensione del dispositivo per 3 secondi	Questa modalità è adatta quando il dispositivo non viene utilizzato per un lungo periodo di tempo perché può prolungare la durata della batteria
	Tasto di accensione sul telecomando	Premere e tenere premuto il tasto di accensione sul telecomando e seguire le istruzioni sullo schermo per selezionare l'azione	
Spegnimento	Tasto di accensione sul dispositivo	Premere il tasto di accensione del dispositivo	In questa modalità, il dispositivo consuma pochissima energia e può avviarsi rapidamente al successivo utilizzo
	Tasto di accensione sul telecomando	Premere il tasto di accensione del telecomando	
Spegnere lo schermo	Tasto di accensione sul telecomando	Premere e tenere premuto il tasto di accensione sul telecomando e seguire le istruzioni sullo schermo per selezionare l'azione	Spegnere il display solo quando gli altri componenti funzionano normalmente

### 3 Associazione del telecomando

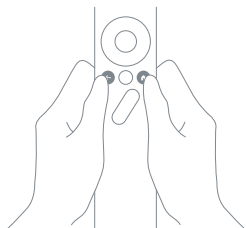

- Posizionare il telecomando entro 10 cm dal dispositivo, quindi premere contemporaneamente " ← " e " 🏠 ". Una spia luminosa inizierà a lampeggiare e il telecomando entrerà in modalità associazione. È possibile rilasciare i tasti non appena inizia il lampeggio. La connessione è completata quando viene riprodotto un segnale acustico.
- Se l'associazione non riesce, ripetere la procedura precedente dopo 30 s.

### 4 Funzione Descrizione del telecomando

Utilizzare il tasto di messa a fuoco del telecomando  per mettere a fuoco: premere brevemente per la messa a fuoco automatica; premere e tenere premuto per la messa a fuoco manuale. Utilizzare i tasti destro e sinistro del D-pad per la messa a fuoco manuale.

## 5 Correzione trapezoidale automatica

- Quando è attivata la funzione di correzione trapezoidale automatica, l'immagine verrà regolata automaticamente quando si sposta il dispositivo in un'altra posizione.

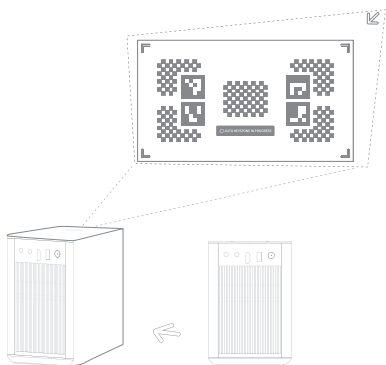

- Quando è attivata la funzione di eliminazione automatica degli ostacoli, l'immagine proiettata eviterà automaticamente eventuali ostacoli presenti nell'area di proiezione. Quando è attivata la funzione di allineamento automatico dello schermo, l'immagine proiettata verrà abbinata automaticamente allo schermo se nell'area di proiezione è presente uno schermo in formato 16:9 o 16:10.

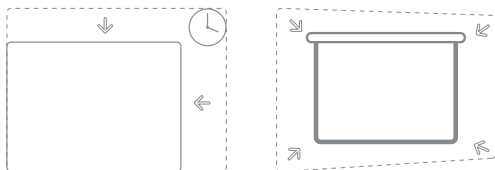

- Utilizzare il tasto  del telecomando per andare su Impostazioni > Proiettore > Trapezio > Correzione del trapezio automatica. Selezionare "Correzione del trapezio automatica" per attivare la funzione di correzione del trapezio automatica. Selezionare "Correzione del trapezio manuale" per regolare i quattro punti e le dimensioni della cornice.

## 6 Assistente Google

- Parla a Google per controllare la TV con la voce. Premi il tasto Assistente Google sul telecomando per cercare film e serie televisive, ricevere consigli a seconda del tuo umore, ricevere risposte, controllare dispositivi intelligenti e altro ancora.

## 7 Google Cast



Google Cast

- Trasmettete in modo facile i vostri film preferiti, la musica e altro ancora al televisore con Google Cast.
- Devi solo toccare il pulsante Riproduzione nelle app che già conosci e apprezzi per trasmettere in streaming contenuti di intrattenimento dal telefono, tablet o laptop alla TV. Durante lo streaming, puoi continuare a usare il telefono per altro, come leggere i social media, inviare un messaggio e persino accettare chiamate.

## 8 Istruzioni per la ricarica

- Per ricaricare il dispositivo, è necessario utilizzare l'alimentatore ufficiale standard.
- Se il dispositivo viene caricato mentre è acceso, sarà necessario un tempo di ricarica maggiore.
- Se si collega il dispositivo a un adattatore in stato di spegnimento, la spia rossa fissa indica che la batteria è in carica, mentre la spia verde indica che la batteria è completamente carica. (La spia verde si spegne dopo essere rimasta accesa per 10 secondi.)
- Ricaricare completamente il dispositivo se non si intende utilizzarlo per lunghi periodi di tempo. Quando si spegne il dispositivo, selezionare la modalità Power off (in questa modalità il consumo di energia è basso e il dispositivo non può essere acceso dal telecomando. Il dispositivo può essere acceso solo tenendo premuto il tasto di accensione). Inoltre, dato che la batteria si scarica sui lunghi periodi di tempo, caricare il dispositivo ogni 3 mesi per evitare perdite irreversibili di capacità o danni dovuti a una potenza della batteria insufficiente.

## 9 Aggiornamento del sistema

- È possibile eseguire l'aggiornamento del sistema solo quando la batteria del dispositivo ha una capacità pari ad almeno il 50% o se il dispositivo è collegato a una fonte di alimentazione.
- Aggiornamento online  
È possibile eseguire l'aggiornamento online utilizzando le impostazioni di sistema.  
Nota: È possibile eseguire l'aggiornamento online utilizzando le impostazioni di sistema "  "

## Precauzioni importanti

### Utilizzo corretto del dispositivo:

- Non puntare la lente agli occhi poiché la forte luce del proiettore può causare danni alla vista.
- Non bloccare la presa d'aria in ingresso/uscita del dispositivo per evitare danni ai componenti elettrici interni derivanti dal blocco della normale dissipazione del calore del dispositivo.
- Non pulire la lente direttamente con strumenti di pulizia quali carta e panni per evitare danni alla stessa. Pulire la polvere sulla superficie della lente soffiando aria pulita.
- Non lavare il dispositivo utilizzando prodotti chimici, detergenti o qualsiasi altro liquido per evitare la corrosione della scheda del circuito da parte di acqua piovana, umidità e altri liquidi contenenti minerali.
- Mantenere il dispositivo e i relativi componenti e accessori lontano dalla portata dei bambini.
- Assicurarsi che il dispositivo venga utilizzato in un ambiente asciutto e ventilato.
- Non conservare il dispositivo in luoghi eccessivamente caldi o freddi poiché temperature estreme accorcerebbero la durata dei componenti elettronici. Posizionare e utilizzare il dispositivo in un ambiente con temperatura da 0 °C a 40 °C.
- Non inserire il dispositivo all'interno di attrezzature di riscaldamento (ad esempio un'asciugatrice e un forno a microonde) per asciugarlo.
- Non premere con forza il dispositivo o posizionarvi barriere sopra o sul retro per evitare che si danneggi.
- Non gettare, colpire o far vibrare in modo brusco il dispositivo per evitare danni alla scheda del circuito interno.
- Non provare a smontare e montare il dispositivo in modo autonomo. Se si verificano problemi, contattare il servizio post-vendita di XGIMI.
- Non riparare prodotti in modo autonomo. Se il dispositivo o qualsiasi componente non funziona in modo corretto, consultare tempestivamente il servizio post-vendita di XGIMI o restituire il dispositivo alla fabbrica per la riparazione.
- Fare attenzione con gli auricolari, una pressione sonora eccessiva dagli auricolari e dalle cuffie potrebbe causare la perdita dell'udito.
- Come per qualsiasi fonte luminosa intensa, non guardare direttamente il raggio, RG2 IEC 62471-5:2015



RG2

## Avviso FCC

Il dispositivo rispetta le direttive della parte 15 delle norme FCC. Il funzionamento soddisfa le seguenti 2 condizioni: (1) il dispositivo non causerà interferenze dannose e (2) il dispositivo deve accettare qualsiasi interferenza ricevuta, incluse interferenze che potrebbero causare operazioni accidentali. Il manuale dell'utente o le istruzioni operative dovranno ricordare agli utenti che modifiche e sostituzioni intenzionali o involontarie dei radiatori senza l'approvazione esplicita della parte di conformità responsabile potrebbero impedire l'utilizzo del dispositivo da parte dell'utente. Se il manuale viene fornito in forma diversa da quella cartacea, ad esempio in un disco per computer tramite Internet, le informazioni richieste nella sezione potranno essere incluse nel manuale di forma alternativa con la premessa che gli utenti possano avere accesso alle informazioni in quella forma.

Per i dispositivi periferici o digitali di classe B, le istruzioni fornite agli utenti dovranno includere le affermazioni seguenti o simili, che dovranno essere inserite in una posizione di primo piano del testo del manuale:

Note: sul dispositivo sono stati effettuati test per rispettare le limitazioni previste dalla parte 15 delle norme FCC per i dispositivi digitali di classe B. Tali limitazioni servono a garantire la prevenzione di interferenze dannose in un'installazione residenziale. Se l'installazione e l'uso non rispettano quanto previsto dalle istruzioni, il dispositivo genererà e irradierà energia a radiofrequenza e potrebbe causare interferenze dannose alle comunicazioni radio. Tuttavia, non è garantito che non si verificheranno interferenze in installazioni particolari. Se il dispositivo provoca interferenze dannose alla ricezione radio o televisiva (determinate arrestando e avviando il dispositivo), si consiglia agli utenti di tentare di correggere tali interferenze applicando una o più delle seguenti misure:

- Riposizionare la direzione dell'antenna ricevente.
- Aumentare la distanza tra dispositivo e ricevitore.
- Collegare il dispositivo a una presa su un circuito diverso da quello a cui è collegato il ricevitore.
- Consultare i distributori oppure tecnici radio-televisivi con esperienza per ottenere aiuto.
- Questo dispositivo funge da dispositivo slave e opera nella banda a 2,4 GHz (2402-2480 MHz, 2412-2462 MHz) o 5 GHz (5,180 GHz-5,240 GHz, 5,260 GHz-5,320 GHz, 5,500 GHz-5,700 GHz, 5,745 GHz -5,825 GHz).

**EAC RoHS**  
FCC ID: 2AFENW03A



## Manutenzione CE

1. Rischio di esplosione se la batteria viene sostituita con una di tipo errato. Smaltire le batterie usate in base alle istruzioni.
2. Il prodotto dovrà essere collegato solamente a un'interfaccia USB versione USB 2.0.
3. Sarà necessario installare un adattatore accanto all'attrezzatura e dovrà essere facilmente accessibile.
4. Intervallo della temperatura operativa del dispositivo sottoposto a test:  $-10^{\circ}\text{C}$  -  $40^{\circ}\text{C}$  .
5. Adattatore:  
La spina è considerata come mezzo di scollegamento del dispositivo dall'adattatore Alimentazione e ADP (prestazioni):  
Ingresso: CA 100V-240V, 50/60Hz, 1.5A  
Uscita: CC 19.0V, 4.74A
6. Il dispositivo è conforme alle specifiche RF quando viene utilizzato a una distanza di 20 cm dal corpo.
7. Per evitare possibili danni all'udito, non ascoltare ad alti livelli di volume per lunghi periodi.

## Dichiarazione di conformità

XGIMI Technology Co., Ltd dichiara con la presente che questo prodotto è conforme ai requisiti essenziali e alle altre disposizioni pertinenti della Direttiva 2014/53/UE.

L'utilizzo di questo prodotto è consentito in alcuni Stati membri dell'UE. Ad esempio, il dispositivo può essere utilizzato nei seguenti Stati membri:

Gli utilizzi nella banda 5,15-5,25 GHz sono limitati al solo utilizzo all'interno.

Questa frequenza si applica ai seguenti Stati membri o all'area geografica entro uno Stato membro in cui sono presenti limitazioni nella messa in servizio o requisiti per l'autorizzazione all'utilizzo.

			
BE	EL	LT	PT
BG	ES	LU	RO
CZ	FR	HU	SI
DK	HR	MT	SK
DE	IT	NL	FI
EE	CY	AT	SE
IE	LV	PL	UK

## Dichiarazione di esposizione alle radiazioni

Per il telecomando, questo dispositivo è conforme ai limiti di esposizione alle radiazioni FCC stabiliti per un ambiente non controllato.

Il trasmettitore non deve essere posizionato o utilizzato assieme ad altre antenne o trasmettitori.

Per il proiettore a LED, il dispositivo soddisfa i limiti all'esposizione alle radiazioni imposti dalla FCC specificati per ambienti non controllati. Nell'installazione e nell'utilizzo del dispositivo, la distanza tra trasmettitore e corpo deve essere di almeno 20 cm.

Note: la banda di frequenza 5150-5250 MHz è solo per uso all'interno.

Questa frequenza si applica ai seguenti Stati membri o all'area geografica entro uno Stato membro in cui sono presenti limitazioni nella messa in servizio o requisiti per l'autorizzazione all'utilizzo.

		
BE	HR	AT
BG	IT	PL
CZ	CY	PT
DK	LV	RO
DE	LT	SI
EE	LU	SK
IE	HU	FI
EL	MT	SE
ES	NL	UK
FR		

## Istruzioni per lo smaltimento di prodotti usati:



Il prodotto è stato progettato e prodotto utilizzando materiali e componenti di alta qualità riciclabili.



Questo simbolo affisso al prodotto indica che è protetto ai sensi della Direttiva 2012/19/UE.

- \* Utilizzare solo opzioni/accessori specificati o forniti dal produttore (come l'adattatore di alimentazione esclusivo ecc.).
- \* Prestare attenzione perché questo prodotto può emettere radiazioni luminose dannose.

**Przed rozpoczęciem korzystania z produktu należy uważnie przeczytać podręcznik użytkownika.**

Dziękujemy za wybór produktów marki XGIMI Technology Co., Ltd. (zwanej dalej „XGIMI Technology” lub „XGIMI”). Przed rozpoczęciem korzystania z produktu należy uważnie przeczytać zalecenia dotyczące bezpieczeństwa podane w podręczniku użytkownika. XGIMI Technology nie ponosi odpowiedzialności za obrażenia cielesne, szkody materialne lub inne szkody wynikające z ignorowania zaleceń dotyczących obsługi produktu i bezpieczeństwa.

### **Informacje o podręczniku użytkownika (zwanym dalej podręcznikiem)**

XGIMI Technology pozostaje beneficjentem praw autorskich związanych z podręcznikiem. Znaki towarowe i nazwy handlowe użyte w podręczniku należą do ich prawnych właścicieli. Rzeczywisty wygląd produktu może różnić się od przedstawionego w podręczniku.

Wszelkie zastrzeżenia dotyczące treści podręcznika należy zgłaszać do XGIMI Technology w formie pisemnej najpóźniej siedem dni po zakupie. Brak zastrzeżeń będzie oznaczać potwierdzenie przez użytkownika przeczytania i zaakceptowania podręcznika.

**Google TV i Google Cast to znaki towarowe Google LLC.**

Asystent Google nie jest dostępny w niektórych językach i krajach. Dostępność usługi różni się w zależności od kraju i języka.

**HDMI®**

HIGH-DEFINITION MULTIMEDIA INTERFACE

HDMI High-Definition Multimedia Interface oraz logo HDMI stanowią znaki towarowe lub zastrzeżone znaki towarowe należące do HDMI Licensing Administrator, Inc.

**Dolby Audio**

Dolby, Dolby Audio, Pro Logic i symbol podwójnego D są znakami towarowymi należącymi do Dolby Laboratories Licensing Corporation.

\* Model: WM03A

\* Firma XGIMI Technology zastrzega sobie prawo do dowolnego interpretowania i uzupełniania podręcznika.

## Informacje ogólne

### 1. Widok z przodu

- 1 Funkcja automatycznej regulacji ostrości obrazu Część ToF
- 2 Automatyczna korekcja zniekształceń trapezowych  
Uwaga: Nie należy zasłaniać czujnika, aby zapobiec błędom korekcji zniekształceń trapezowych.

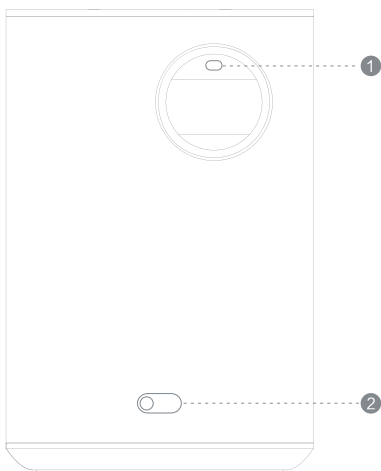

## 2. Wygląd i funkcja przycisku

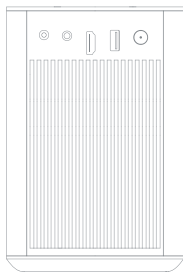

## 3. Widok z dołu

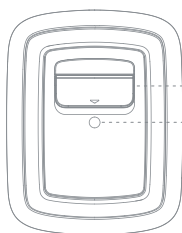

Otwórz jako stojak

Gniazdo na statyw

#### 4. Widok pilota

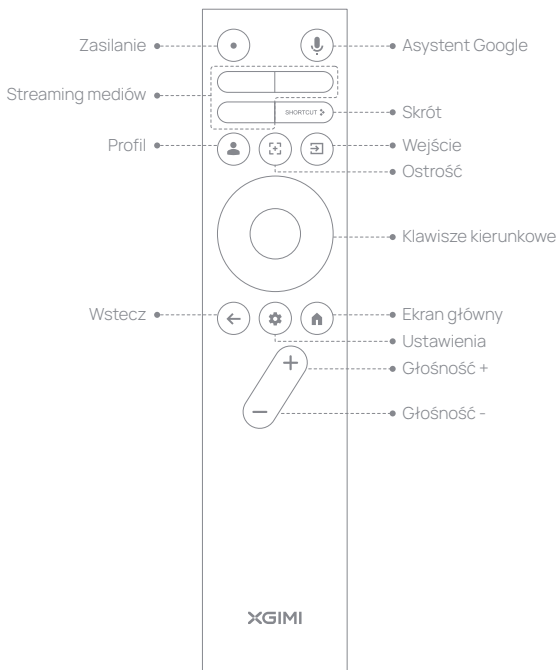

## 5. Poradnik wskaźnika LED

Przycisk urządzenia	Status urządzenia	Status LED	Opis
	Urządzenie włączone	Wyłączona	Pojemność baterii przekracza 30%.
		Migający czerwony kolor	Pojemność baterii jest mniejsza niż 30%.
	Urządzenie wyłączone	Jednolity czerwony kolor	Ładowanie. Pojemność baterii jest mniejsza niż 90%.
		Jednolity zielony kolor. Następnie gaśnie	Pojemność baterii przekracza 90%.

## 6. Status urządzenia

- Wylącz ekran: Wylącza jedynie ekran. Pozostałe elementy dalej pracują.
- Uruchom ponownie: Uruchom urządzenie ponownie.
- Uśpienie: Urządzenie szybko uruchomi się ponownie następnym razem.
- Wylącz zasilanie: Wylącz całkowicie urządzenie. Ten tryb jest odpowiedni do stosowania na zewnątrz. Aby włączyć urządzenie, przyciśnij i przytrzymaj przez 3 sek. przycisk zasilania urządzenia.

## Szybki start

### 1 Włączanie/wyłączanie urządzenia

Podczas pierwszego użycia urządzenia funkcja zapobiegania przypadkowym dotknięciom jest włączona. Dlatego, aby wyłączyć urządzenie, przyciśnij i przytrzymaj przez 3 sek. przycisk zasilania urządzenia. Zalecamy podłączenie urządzenia do źródła zasilania podczas jego pierwszego użycia.

### 2 Uruchamianie urządzenia

Status urządzenia	Uruchamianie urządzenia
Podłączono adapter zasilania	Przyciśnij i przytrzymaj przez 1,5 sek. przycisk zasilania urządzenia, ewentualnie przyciśnij przycisk zasilania pilota
Nie podłączono adaptera zasilania	Przyciśnij i przytrzymaj przez 1,5 sek. przycisk zasilania urządzenia

Działanie	Aktywacja	Sposób aktywacji	Opis
Wyłącza zasilacz	Przycisk zasilania urządzenia	Przyciśnij i przytrzymaj przez 3 sek. przycisk zasilania urządzenia	Z tego trybu korzystaj, gdy urządzenie nie jest używane przez długi czas, aby wydłużyć czas pracy na baterii
	Przycisk zasilania pilota	Przyciśnij i przytrzymaj przycisk zasilania pilota, po czym postępuj zgodnie z instrukcjami na ekranie, aby wybrać działanie	
Uśpienie	Przycisk zasilania urządzenia	Przyciśnij przycisk zasilania urządzenia	W tym trybie urządzenie pobiera niewiele mocy i w razie potrzeby można je szybko uruchomić
	Przycisk zasilania pilota	Przyciśnij przycisk zasilania pilota	
Wyłącza ekran	Przycisk zasilania pilota	Przyciśnij i przytrzymaj przycisk zasilania pilota, po czym postępuj zgodnie z instrukcjami na ekranie, aby wybrać działanie	Tylko wyświetlacz jest wyłączony, a pozostałe komponenty wciąż działają



### 3 Parowanie pilota

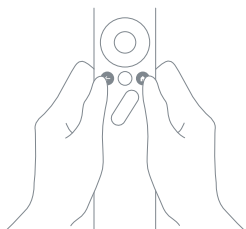

- Umieść pilot w odległości 10 cm od urządzenia, naciśnij równocześnie przyciski „←” i „⬆️”, zacznie migać wskaźnik, a pilot wejdzie w tryb parowania. Przyciski można zwolnić, jak tylko dioda zacznie migać, zaś połączenie zostanie nawiązane, gdy rozbrzmi sygnał dźwiękowy.
- Jeśli parowanie nie powiedzie się, po 30s powtórz powyższe kroki.

### 4 Opis funkcji i pilota zdalnego sterowania

Przyciśnij przycisk ostrości pilota , aby dostosować ostrość. Przyciśnięcie wyostrza automatycznie, a przyciśnięcie i przytrzymanie umożliwia wyostrenie ręczne. Ustawienie ostrości wyregulować można przyciskami kierunkowymi w lewo i w prawo.

## 5 Automatyczna korekcja zniekształceń trapezowych

- Gdy funkcja automatycznej korekcji zniekształceń trapezowych jest włączona, kadry będą regulowane automatycznie po przeniesieniu urządzenia w inne miejsce.

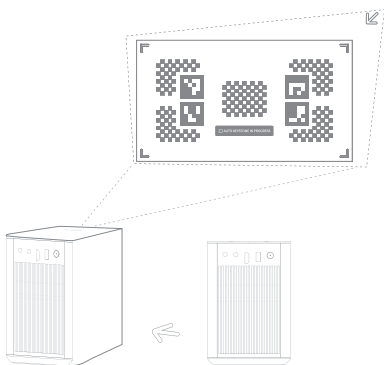

- Kiedy włączona jest funkcja automatycznego omijania przeszkód, kadry będą automatycznie omijać przeszkody wykryte w obszarze projekcji. Kiedy włączona jest funkcja automatycznego dopasowania do ekranu, kadry będą automatycznie dopasowywane do ekranu, jeśli w obszarze projekcji wykryty zostanie ekran o formacie 16:9 lub 16:10.

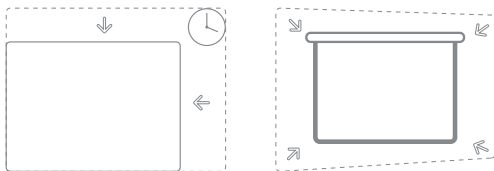

- Przyciśnij przycisk  na pilocie, po czym wybierz kolejno opcje Ustawienia > Projektor > Korekcja geometrii obrazu > Korekcja automatyczna geometrii obrazu. Wybierz opcję „Korekcja automatyczna geometrii obrazu”, aby włączyć funkcję korekcji automatycznej geometrii obrazu. Wybierz opcję „Korekcja ręczna geometrii obrazu”, aby dostosować cztery punkty oraz rozmiar ramki.

## 6 Asystent Google

- Odezwij się do Google'a, aby sterować telewizorem za pomocą głosu. Naciśnij przycisk Asystent Google na pilocie, aby wyszukać filmy i programy, uzyskać polecenia odpowiednie dla Twojego nastroju, otrzymać odpowiedzi, sterować inteligentnymi urządzeniami domowymi i nie tylko.

## 7 Google Cast



- Z łatwością udostępniaj ulubione filmy, utwory i inne treści telewizorowi przy użyciu funkcji Google Cast.
- Po prostu stuknij przycisk Wyświetl z aplikacji, które już znasz i uwielbiasz, aby transmitować treści rozrywkowe z telefonu, tabletu lub laptopa w telewizorze. Podczas transmisji możesz nadal korzystać z telefonu w innych celach – przewijaj media społecznościowe, wysyłaj wiadomości, a nawet odbieraj połączenia.

## 8 Instrukcje ładowania

- Bateria urządzenia należy ładować przy użyciu standardowego zasilacza dostarczonego przez producenta.
- Czas ładowania będzie dłuższy, jeżeli urządzenie jest włączone.
- Po podłączeniu do adaptera wyłączanego urządzenia stale podświetlona czerwona kontrolka informuje o ładowaniu, a podświetlona zielona kontrolka informuje o pełnym naładowaniu. (zielona kontrolka zgaśnie po 10 sekundach od podświetlenia.)
- Jeśli urządzenie nie będzie używane przez jakiś czas, naładuj je do pełna. Wyłączając urządzenie, wybierz tryb Wyłącz (w tym trybie pobór mocy jest niski, a urządzenia nie da się włączyć pilotem. Urządzenie można włączyć jedynie poprzez przyciśnięcie i przytrzymanie przycisku zasilania urządzenia.). Dodatkowo bateria rozładowuje się nawet wtedy, gdy urządzenie nie jest używane, dlatego ładuj je co 3 miesiące, aby nie doszło do nieodwracalnego spadku pojemności czy uszkodzenia spowodowanego niewystarczającą mocą baterii.

## 9 Uaktualnianie systemu

- System można uaktualnić pod warunkiem, że poziom naładowania baterii wynosi co najmniej 50% lub urządzenie jest podłączone do zasilacza.
- Aktualizacja przez Internet  
Uaktualnienie urządzenia online można przeprowadzić w ustawieniach systemu.  
Uwaga: Uaktualnienie urządzenia online można przeprowadzić w ustawieniach systemu 

## Bezpieczeństwo użycia

### Zasady prawidłowego użycia urządzenia:

- Nie należy kierować światła z obiektywu w stronę oczu, ponieważ silny snop światła może spowodować uszkodzenie wzroku.
- Nie należy przesłaniać szczelin wentylacyjnych urządzenia, ponieważ grozi to uszkodzeniem podzespołów elektronicznych wewnątrz na skutek braku odprowadzania ciepła.
- Nie należy wycierać soczewek obiektywu za pomocą materiałów tekstylnych ani celulozowych, aby nie uszkodzić obiektywu. Kurz gromadzący się na soczewkach należy usuwać strumieniem czystego powietrza.
- Nie należy czyścić urządzenia za pomocą środków chemicznych, detergentów ani żadnych płynów, aby uniknąć korozji płytek drukowanych na skutek działania wody, wilgoci i płynów zostawiających osady mineralne.
- Urządzenie i jego komponenty i akcesoria należy trzymać poza zasięgiem dzieci.
- Urządzenie powinno być używane w suchym pomieszczeniu o dobrej wentylacji.
- Nie należy przechowywać urządzenia w miejscach zbyt gorących lub zbyt chłodnych, ponieważ skrajne temperatury obniżają trwałość urządzeń elektronicznych. Urządzenie powinno być używane i przechowywane w temperaturach w zakresie 0–40 C.
- Urządzenie nie może być suszone za pomocą żadnych urządzeń grzewczych (takich jak suszarka lub kuchenka mikrofalowa).
- Nie należy poddawać urządzenia naciskowi ani układać na nim ciężkich przedmiotów, gdyż grozi to jego uszkodzeniem.
- Nie należy urządzeniem rzucać, uderzać go ani poddawać silnym wstrząsoms, gdyż grozi to uszkodzeniem wewnętrznych obwodów elektronicznych.
- Nie należy podejmować prób samodzielnego demontażu ani montażu urządzenia. W razie wystąpienia jakichkolwiek problemów należy zwrócić się do serwisu XGIMI.
- Nie należy samodzielnie naprawiać urządzenia. Jeśli urządzenie lub jakikolwiek jego składnik nie działa prawidłowo, należy odpowiednio wcześniej skontaktować się z serwisem XGIMI albo zwrócić urządzenie do producenta w celu naprawy.
- Uwaga: przy zbyt długim słuchaniu z nadmierną głośnością nadmierne ciśnienie akustyczne wytwarzane przez słuchawki może powodować uszkodzenia słuchu.
- Podobnie jak w przypadku każdego źródła jaskrawego światła, nie należy wpatrywać się bezpośrednio w wiązkę, RG2 IEC 62471-5:2015.



RG2

## Ostrzeżenie o zgodności z przepisami FCC

Urządzenie spełnia wymogi części 15 amerykańskich przepisów FCC. Podczas eksploatacji urządzenie spełnia 2 następujące warunki: (1) to urządzenie nie będzie powodować żadnych szkodliwych zakłóceń oraz (2) to urządzenie będzie odporne na zakłócenia, nawet takie, które mogą powodować jego niepożądane działanie. Podręcznik użytkownika lub instrukcja obsługi będzie przypominać użytkownikom, że celowe lub nieumyślne modyfikowanie i wymiana radiatorów bez pisemnego zatwierdzenia organu odpowiedzialnego za dopuszczenie do użytku może skutkować utratą prawa do korzystania z urządzenia. Jeśli podręcznik jest udostępniany w innej formie niż drukowana, na przykład w formie elektronicznej na dysku komputera lub w Internecie, to informacje wymagane w myśl tego zapisu mogą się znaleźć w podręczniku w alternatywnej postaci pod warunkiem, że użytkownicy będą mieć zapewniony do nich dostęp.

W przypadku cyfrowych urządzeń klasy B lub urządzeń peryferyjnych instrukcje podawane użytkownikom muszą zawierać poniższe lub podobne deklaracje znajdujące się w dobrze widocznym miejscu podręcznika:

Uwagi: to urządzenie pomyślnie przeszło testy zgodności z ograniczeniami w części 15 przepisów FCC dotyczącymi urządzeń cyfrowych klasy B. Ograniczenia te mają na celu zapobieganie powstawaniu szkodliwych zakłóceń w przypadku instalacji w budynkach mieszkalnych. Instalacja i używanie sprzętu z naruszeniem podanych instrukcji spowoduje, że urządzenie będzie wytwarzać i emitować energię w postaci promieniowania w zakresie częstotliwości radiowych i może wywoływać zakłócenia w komunikacji radiowej. Nie ma jednak gwarancji, że zakłócenia nie wystąpią nawet w przypadku prawidłowej instalacji. Jeśli urządzenie to powoduje zakłócenia odbioru sygnału radiowego lub telewizyjnego (co można sprawdzić przez włączenie i wyłączenie urządzenia), można próbować wyeliminować te zakłócenia jedną z następujących metod:

- Skierowanie anteny odbiorczej w inną stronę.
- Zwiększenie odległości między urządzeniem a odbiornikiem.
- Podłącz urządzenie do gniazdka w innym obwodzie niż ten, do którego podłączony jest odbiornik.
- W razie wątpliwości można zwrócić się o pomoc do sprzedawcy lub wykwalifikowanego technika radiowo-telewizyjnego.
- To urządzenie działa jako podrzędne i pracuje w paśmie 2,4 GHz (2402-2480 MHz, 2412-2462 MHz) lub 5 GHz (5,180 GHz-5,240 GHz, 5,260 GHz-5,320 GHz, 5,500 GHz-5,700 GHz, 5,745 GHz-5,825 GHz).

**EAC RoHS**  
FCC ID: 2AFENWM03A

## Wymogi normy CE

1. Niebezpieczeństwo wybuchu w przypadku wymiany baterii na baterię nieodpowiedniego typu. Zużyte baterie należy utylizować zgodnie z instrukcjami.
2. Urządzenie może być podłączane tylko do interfejsu USB w wersji USB2.0.
3. Zasilacz powinien się znajdować w łatwo dostępnym miejscu w pobliżu urządzenia.
4. Testowany zakres temperatur roboczych: -10 C–40 C.
5. Zasilacz:  
pozwala odciąć urządzenie od zasilania przez wyjęcie wtyczki  
Parametry zasilacza:  
Wejście: 100V-240V AC, 50/60Hz, 1.5A  
Wyjście: 19.0V DC, 4.74A
6. Urządzenie spełnia wymogi bezpieczeństwa dla urządzeń emitujących fale radiowe, jeśli jest używane w odległości 20 cm od ciała.
7. Aby zapobiec możliwemu uszkodzeniu słuchu, nie należy słuchać zbyt długo przy wysokim poziomie głośności.

## Deklaracja zgodności

Niniejszym XGIMI Technology Co., Ltd oświadcza, że to urządzenie spełnia zasadnicze wymogi i inne stosowne przepisy dyrektywy 2014/53/WE.

Ten produkt jest dopuszczony do użycia w niektórych krajach członkowskich UE. Na przykład, urządzenie może być używane w następujących państwach członkowskich:

Działanie w paśmie 5,15–5,25 GHz jest ograniczone wyłącznie do użytku w pomieszczeniach. Niniejsza częstotliwość ma zastosowanie do następujących państw członkowskich lub obszaru geograficznego w obrębie państwa członkowskiego gdzie obowiązują ograniczenia w dopuszczaniu do użycia albo specjalne wymogi w zakresie dopuszczania do użycia.

			
BE	EL	LT	PT
BG	ES	LU	RO
CZ	FR	HU	SI
DK	HR	MT	SK
DE	IT	NL	FI
EE	CY	AT	SE
IE	LV	PL	UK

## Deklaracja zgodności z normami emisji promieniowania

W przypadku pilota zdalnego sterowania to urządzenie jest zgodne z limitami FCC narażenia na promieniowanie, obowiązującymi w środowisku niekontrolowanym.

Nadajnik ten nie może być umiejscowiony ani używany łącznie z innymi antenami lub nadajnikami.

W odniesieniu do projektora LED to urządzenie spełnia normy emisji promieniowania obowiązujące w otoczeniu niekontrolowanym. Podczas instalacji i obsługi tego urządzenia odległość radiatora od ciała powinna wynosić przynajmniej 20 cm.

Uwagi: Częstotliwości z zakresu 5150–5250 MHz są dopuszczalne tylko do użytku wewnątrz pomieszczeń.

Niniejsza częstotliwość ma zastosowanie do następujących państw członkowskich lub obszaru geograficznego w obrębie państwa członkowskiego, gdzie obowiązują ograniczenia w dopuszczaniu do użycia albo specjalne wymogi w zakresie dopuszczania do użycia.

		
BE	HR	AT
BG	IT	PL
CZ	CY	PT
DK	LV	RO
DE	LT	SI
EE	LU	SK
IE	HU	FI
EL	MT	SE
ES	NL	UK
FR		

## Utylizacja zużytych produktów:



Produkt ten został wyprodukowany z materiałów i komponentów wysokiej jakości, które można poddawać recyklingowi.



Ten symbol na produkcie potwierdza ochronę zgodnie z europejską dyrektywą 2012/19/UE.

\* Należy stosować wyłącznie dodatki i akcesoria wskazane lub dostarczone przez producenta (takie jak prawidłowy zasilacz).

\* Uwaga: ten produkt może emitować szkodliwe promieniowanie świetlne.



**Leia atentamente as Instruções do Produto antes de o utilizar.**

Obrigado por comprar e utilizar os produtos da XGIMI Technology Co., Ltd. (doravante designada "XGIMI Technology" ou "XGIMI"). Deve ler atentamente as Instruções do Produto antes de o utilizar para salvaguardar os seus interesses e segurança. A XGIMI Technology não se responsabiliza por qualquer lesão pessoal, dano material ou perda que possa resultar de uma utilização incorreta ou não segura deste produto.

### **Acerca das Instruções do Produto (doravante designadas as "Instruções")**

Os direitos de autor das Instruções pertencem à XGIMI Technology. As marcas comerciais e os nomes mencionados nas Instruções pertencem aos respetivos proprietários.

Caso o conteúdo das Instruções não corresponda ao produto real, o produto real prevalecerá.

Caso não concorde com qualquer cláusula ou conteúdo das Instruções, deverá comunicar a sua objeção por escrito à XGIMI Technology num prazo de 7 dias após a compra. Se não comunicar qualquer objeção, confirma que aceita, compreende e concorda com todo o conteúdo das Instruções.

**Google TV e Google Cast são marcas comerciais da Google LLC.**

O Assistente Google não está disponível em determinados idiomas e países. A disponibilidade dos serviços varia consoante o país e o idioma.

**HDMI®**

HIGH-DEFINITION MULTIMEDIA INTERFACE

O HDMI High-Definition Multimedia Interface e o logótipo HDMI são marcas comerciais ou marcas registadas da HDMI Licensing Administrator, Inc.

**Dolby Audio**

Dolby, Dolby Audio, Pro Logic e o símbolo de D duplo são marcas comerciais da Dolby Laboratories Licensing Corporation.

\* Modelo: WM03A

\* A XGIMI Technology reserva-se o direito de interpretar e alterar as Instruções.

## Visão Geral

### 1. Vista frontal

1 Focagem automática Componente ToF

2 Correção trapezoidal automática

Nota: Para prevenir falhas da correção trapezoidal, não bloquear o sensor.

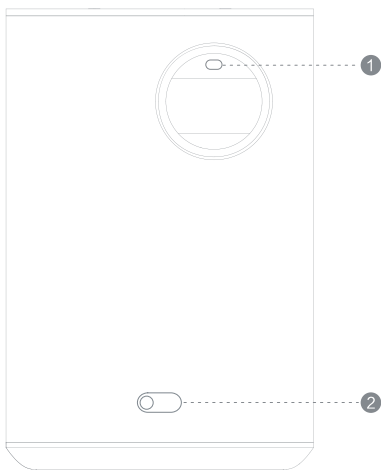

## 2. Viste de botões e entradas

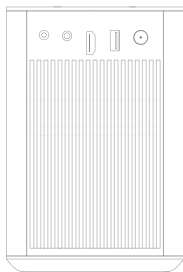

## 3. Vista inferior

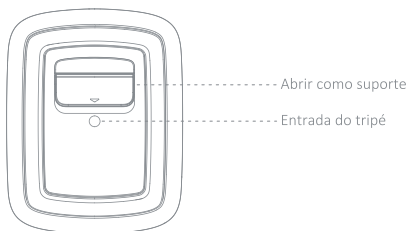

#### 4. Vista remota

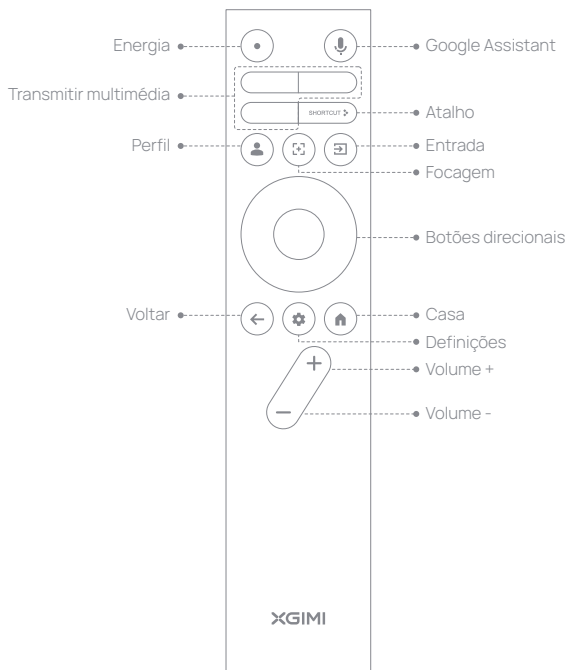

## 5. Guia de Indicadores LED

Botão do Dispositivo	Estado do Dispositivo	Estado do LED	Descrição
	Dispositivo ligado	Desativado	A capacidade da bateria é superior a 30%
		Vermelho a piscar	A capacidade da bateria é inferior a 30%
	Dispositivo desligado	Vermelho fixo	A carregar. A capacidade da bateria é inferior a 90%
		Verde fixo, depois desligado	A capacidade da bateria é superior a 90%

## 6. Estado do Dispositivo

- Exibição desativada: Apenas desliga a exibição. Os restantes componentes continuam a funcionar.
- Reiniciar: Reinicia o dispositivo por completo.
- Suspensão: o dispositivo será reiniciado rapidamente na próxima vez.
- Desligar: desligue o dispositivo completamente. Este modo é adequado para passeios. Da próxima vez, mantenha pressionado o botão de energia do dispositivo durante 3 s para ligar o dispositivo.

## Introdução

### 1 Ligar/desligar o dispositivo

Quando utiliza o dispositivo pela primeira vez, a função de prevenção de toque acidental é ativada. Assim sendo, mantenha pressionado o botão de energia do dispositivo durante 3 s para ligar o dispositivo. Recomendamos que ligue o dispositivo à fonte de alimentação durante a primeira utilização.

### 2 Como iniciar o dispositivo

Estado do dispositivo	Como iniciar o dispositivo
Adaptador de corrente ligado	Mantenha pressionado o botão de energia do dispositivo durante 1,5 s ou pressione brevemente o botão de energia do controlo remoto
Adaptador de corrente não ligado	Mantenha pressionado o botão de energia do dispositivo durante 1,5 s

Ação	Acionador	Como acionar	Descrição
Desligar a fonte de alimentação	Botão de energia do dispositivo	Mantenha pressionado o botão de energia do dispositivo durante 3 s	Este modo é adequado quando não pretende utilizar o dispositivo por um período prolongado, pois permite prolongar a vida útil da bateria
	Botão de energia do controlo remoto	Mantenha pressionado o botão de energia do controlo remoto e siga as instruções no ecrã para selecionar a ação	
Suspender	Botão de energia do dispositivo	Pressione o botão de energia do dispositivo	Neste modo, o dispositivo consome muito pouca energia e pode ser iniciado rapidamente na próxima vez que for utilizado
	Botão de energia do controlo remoto	Pressione o botão de energia do controlo remoto	
Desligar o ecrã	Botão de energia do controlo remoto	Mantenha pressionado o botão de energia do controlo remoto e siga as instruções no ecrã para selecionar a ação	Desligue o ecrã apenas com os outros componentes a funcionar normalmente

### 3 Emparelhamento do Controle Remoto

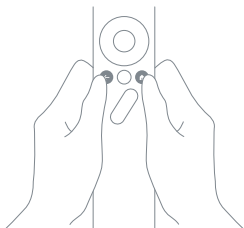

- Coloque o controle remoto a menos de 10cm do dispositivo, prima " ← " e " ⬆ " em simultâneo; começa a piscar um indicador luminoso quando o controle remoto entrar em modo de emparelhamento. Assim que começar a piscar, pode libertar o botão, e a ligação foi estabelecida com êxito quando ouvir um sinal sonoro.
- Se o emparelhamento falhar, repita os passos anteriores após 30 segundos.

### 4 Descrição das Funções do Controle Remoto

Utilize o botão de focagem do controle remoto  para focar: pressione brevemente para focar automaticamente; mantenha pressionado para focar manualmente. Utilize os botões direcionais esquerdo e direito para focar manualmente.

## 5 Correção trapezoidal automática

- Quando a função de correção trapezoidal automática está ativada, o enquadramento da imagem ajusta-se automaticamente quando mudar o dispositivo de lugar.

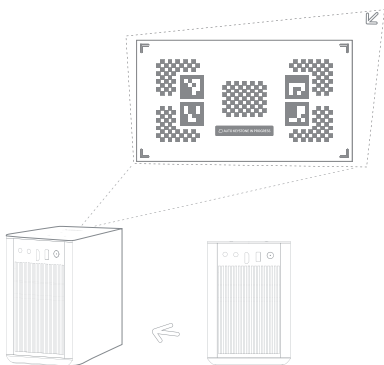

- Quando a função automática de evitar obstáculos está ativada, o enquadramento da imagem evita automaticamente os obstáculos que possam existir na área de projeção. Quando a função de alinhamento automático do ecrã está ativada, o enquadramento da imagem ajusta-se automaticamente ao ecrã se existir um ecrã de 16:9 ou 16:10 na área de projeção.

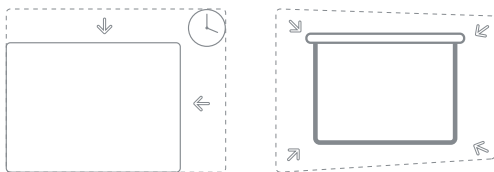

- Utilize o botão  do controlo remoto para aceder a Definições > Projetor > Keystone > Correção keystone automática. Seleccione “Correção keystone automática” para ativar a função de correção keystone automática. Seleccione “Correção keystone manual” para ajustar os quatro pontos e o tamanho da moldura.



## 6 Assistente Google

- Fale com o Google para controlar a TV com a sua voz. Prima o botão Assistente Google no seu controlo remoto para procurar filmes e programas de TV, obter recomendações consoante a sua disposição, obter respostas e controlar os dispositivos domésticos inteligentes, entre outros.

## 7 Google Cast



- Transmite facilmente os seus filmes e músicas favoritos para a sua TV, entre outras coisas, com o Google Cast.
- Nas aplicações que já conhece e adora, prima o botão Transmitir para reproduzir conteúdos de entretenimento na TV, a partir do seu telefone, tablet ou portátil. Enquanto transmite, pode continuar a usar o seu telefone para navegar pelas redes sociais, enviar mensagens e até receber chamadas

## 8 Instruções de Carregamento

- O dispositivo pode ser carregado através de um transformador padrão oficial.
- O tempo de carregamento será maior quando o dispositivo está ligado.
- Se ligar a um adaptador no estado desligado, uma luz indicadora vermelha estática representa o carregamento, enquanto a luz indicadora verde representa que a bateria está totalmente carregada. (A luz indicadora verde apaga depois de estar acesa durante 10 s.)
- Carregue totalmente o dispositivo se não pretender utilizá-lo durante um período prolongado. Quando desligar o dispositivo, selecione o modo Desligar (neste modo, o consumo de energia é baixo e o dispositivo não pode ser ligado com o controlo remoto. O dispositivo pode ser ligado apenas mantendo pressionado o botão de alimentação). Além disso, como a bateria descarrega ao longo de um período prolongado, carregue o dispositivo a cada 3 meses para evitar a perda irreversível da capacidade ou danos resultantes de uma carga insuficiente da bateria.

## 9 Atualização do Sistema

- O sistema só pode ser atualizado quando o dispositivo está ligado a uma fonte de alimentação ou a bateria tem uma carga de, pelo menos, 50%.
- Atualização online  
A atualização online pode ser efetuada através das definições do sistema.  
Nota: A atualização online pode ser efetuada através das definições do sistema, em "⚙️"

## Precauções importantes

### Utilização correta do dispositivo:

- Não direcionar a lente para os olhos porque a luz forte do projetor pode causar lesões oculares.
- Não bloquear a entrada/saída de ar do dispositivo a fim de evitar danos aos dispositivos eletrônicos internos resultantes de uma falha normal de dissipação de calor do dispositivo.
- Não limpar a lente diretamente com utensílios de limpeza, incluindo papel e tecido, a fim de evitar danos na lente. Limpar o pó da superfície da lente através de um sopro de ar limpo.
- Não lavar o dispositivo com produtos químicos, detergentes, ou qualquer líquido a fim de evitar que a placa de circuito seja corroída pela água da chuva, humidade e líquidos que contenham minerais.
- Manter o dispositivo e os seus componentes e acessórios fora do alcance das crianças.
- Certifique-se de que o dispositivo é utilizado num ambiente seco e ventilado.
- Não armazenar o dispositivo em locais sobreaquecidos ou sobrearrefecidos, porque as temperaturas extremas encurtarão a vida útil dos dispositivos eletrônicos. Colocar e utilizar o dispositivo num ambiente de 0 C-40 C .
- Não colocar o aparelho em nenhum equipamento de aquecimento (como secador e forno de micro-ondas) para secagem.
- Não forçar o dispositivo ou colocar obstáculos sobre ou atrás do mesmo para evitar danos no dispositivo.
- Não atirar, bater ou abanar bruscamente o dispositivo para evitar danos na placa de circuito interno.
- Não tente desmontar e montar o dispositivo você mesmo. Se ocorrer algum problema, contacte o serviço pós-venda da XGIMI.
- Não repare nenhum produto por conta própria. Se o dispositivo ou qualquer componente não estiver a funcionar corretamente, consulte o serviço pós-venda da XGIMI de forma atempada ou devolva-o à fábrica para reparação.
- Manuseie com cuidado o auricular, uma pressão de som excessiva nos auriculares e auscultadores poderá causar a perda de audição.
- Tal como qualquer fonte de luz, não olhar diretamente para o feixe, RG2 IEC 62471-5:2015.



RG2

## Aviso da FCC

O dispositivo cumpre as disposições da Parte 15 das Regras da FCC. O funcionamento cumpre as 2 condições seguintes: (1) o dispositivo não causará interferências prejudiciais, e (2) o dispositivo deve aceitar qualquer interferência recebida, incluindo interferências que possam resultar em operações acidentais. O manual do utilizador ou as instruções de funcionamento devem lembrar aos utilizadores que a alteração e substituição intencional ou não intencional dos radiadores sem a aprovação explícita da parte responsável pela conformidade pode impedir o utilizador de operar o dispositivo. Se o manual for fornecido num formato diferente do papel, como, por exemplo, fornecido em disco de computador através da Internet, então a informação requerida na secção pode ser incluída no manual no formulário alternativo, sob a premissa de que os utilizadores podem ter acesso à informação do formulário.

Para dispositivos digitais ou periféricos de classe B, as instruções fornecidas pelos utilizadores devem incluir as seguintes declarações ou semelhantes e colocá-las num local de destaque do texto do manual:

Notas: o dispositivo foi testado e obedece aos limites estabelecidos para dispositivos digitais de classe B, conforme a Parte 15 das Regras da FCC. Estas restrições destinam-se a proporcionar a prevenção eficaz de interferências prejudiciais numa instalação residencial. Se a instalação e utilização não forem realizadas de acordo com as instruções, o dispositivo irá gerar e irradiar energia de radiofrequência, podendo causar interferências prejudiciais às comunicações via rádio. No entanto, não há garantia de que não ocorram interferências numa determinada instalação. Se o dispositivo causar interferência prejudicial à receção de rádio ou televisão (determinada pela paragem e arranque do dispositivo), sugere-se que os utilizadores tentem corrigir a interferência através de uma ou mais das seguintes medidas:

- Reposicionar a direção de receção da antena.
- Aumentar a distância entre o dispositivo e o recetor.
- Ligar o dispositivo a uma tomada ou a um circuito diferente daquele a que está ligado o recetor.
- Consultar distribuidores ou técnicos de rádio/televisão experientes para procurar ajuda.
- Este dispositivo atua como subordinado, funcionando na banda de 2,4 GHz (2402-2480 MHz, 2412-2462 MHz) ou na banda de 5 GHz (5,180 GHz-5,240 GHz, 5,260 GHz-5,320 GHz, 5,500 GHz-5,700 GHz, 5,745 GHz-5,825 GHz).

## Aviso da FCC

1. Risco de explosão se a bateria for substituída por um tipo incorreto. Eliminar as baterias usadas de acordo com as instruções.
2. O produto só deve ser ligado a uma interface USB da versão USB2.0.
3. O transformador deve ser instalado perto do equipamento e deve ser de fácil acesso.
4. Intervalo de temperaturas de funcionamento EUT: -10 C -40 C .
5. Transformador:  
A tomada considerada como dispositivo de desconexão do transformador  
Alimentação elétrica e ADP (classificação):  
Entrada: CA 100V-240V, 50/60Hz, 1.5A  
Saída: DC 19.0V, 4.74A
6. O dispositivo cumpre as especificações de RF quando é utilizado a uma distância de 20 cm do corpo humano.
7. Para evitar possíveis lesões auditivas, não ouvir em níveis de volume elevados durante períodos prolongados.

## Declaração de conformidade

A XGIMI Technology Co., Ltd declara que este produto está em conformidade com os requisitos essenciais e outras disposições relevantes da Diretiva 2014/53/EU.

Este produto está autorizado a ser utilizado em alguns dos estados membros da UE. Por exemplo, o dispositivo pode ser utilizado nos seguintes Estados-Membros:

As operações na faixa dos 5,15-5,25 GHz são limitadas apenas à utilização em interiores Esta frequência é aplicável aos seguintes Estados-Membros, ou à área geográfica dentro de um Estado-Membro onde existam restrições à colocação em serviço ou requisitos de autorização de utilização.

			
BE	EL	LT	PT
BG	ES	LU	RO
CZ	FR	HU	SI
DK	HR	MT	SK
DE	IT	NL	FI
EE	CY	AT	SE
IE	LV	PL	UK

## Declaração de exposição à radiação

Para o controlo remoto, este dispositivo cumpre os limites de exposição às radiações impostos pela FCC para um ambiente não controlado.

O transmissor não deve ser colocado ou operado em conjunto com qualquer outra antena ou transmissor.

Para o projetor LED, o dispositivo cumpre os limites de exposição à radiação especificados pela FCC para ambientes não controlados. Na instalação e funcionamento do dispositivo, a distância entre o radiador e o corpo deve ser de pelo menos 20 cm.

Notas: O intervalo de frequência de 5150-5250 MHz destina-se apenas à utilização em interiores.

Esta frequência é aplicável aos seguintes Estados-Membros, ou à área geográfica dentro de um Estado-Membro onde existam restrições à colocação em serviço ou requisitos de autorização de utilização.

		
BE	HR	AT
BG	IT	PL
CZ	CY	PT
DK	LV	RO
DE	LT	SI
EE	LU	SK
IE	HU	FI
EL	MT	SE
ES	NL	UK
FR		

## Instruções de eliminação de produtos usados:



O produto é concebido e fabricado com materiais e componentes de alta qualidade que são recicláveis.



Este símbolo no produto indica que se encontra protegido ao abrigo da Directiva 2012/19/UE.

- \* Utilizar apenas acessórios especificados ou fornecidos pelo fabricante (como o transformador exclusivo etc.).
- \* Tenha em atenção que este produto pode emitir radiação luminosa nociva.

Перед использованием устройства внимательно прочтите «Руководство пользователя».

Благодарим вас за покупку и использование продукции компании XGIMI Technology Co., Ltd. (далее по тексту — «XGIMI Technology» или «XGIMI»). Для вашей безопасности и успешного освоения этого устройства перед его использованием внимательно прочтите «Руководство пользователя». XGIMI Technology не несет ответственности за любые травмы, материальный ущерб или другие убытки, которые могут возникнуть в результате неправильного или небезопасного использования этого устройства.

О «Руководстве пользователя»  
(далее по тексту — «Руководство»)

Авторское право на Руководство принадлежит компании XGIMI Technology. Товарные знаки и названия, упоминаемые в Руководстве, принадлежат соответствующим правообладателям.

В случае несоответствия устройства описанию в Руководстве характеристики устройства имеют преимущественную силу.

О любых возражениях против любого содержимого или положений Руководства следует в течение 7 дней после покупки в письменной форме сообщить компании XGIMI Technology. В противном случае будет считаться, что вы соглашаетесь со всем содержимым Руководства, понимаете и принимаете его.

Google TV и Google Cast являются товарными знаками Google LLC.

Google Ассистент недоступен в некоторых странах и на некоторых языках. Доступность служб зависит от страны и языка.

**HDMI**<sup>®</sup>  
HIGH-DEFINITION MULTIMEDIA INTERFACE

HDMI (High Definition Multimedia Interface — мультимедийный интерфейс высокой четкости) и логотип HDMI — товарные знаки или зарегистрированные товарные знаки организации HDMI Licensing Administrator, Inc.

**Dolby Audio**

Dolby, Dolby Audio, Pro Logic и символ в виде двойной буквы «D» — товарные знаки Dolby Laboratories Licensing Corporation.

\* Модель: WM03A

\* XGIMI Technology оставляет за собой право вносить разъяснения и изменения в данное Руководство.

## Обзор

### 1. Вид спереди

- 1 Автофокусировка Компонент ToF
- 2 Автоматическая коррекция трапецеидальных искажений Примечание. Не закрывайте датчик, чтобы избежать сбоев коррекции трапецеидальных искажений.

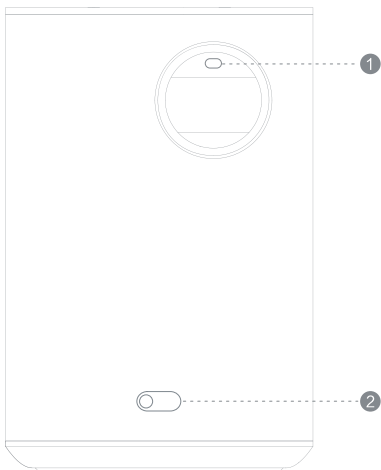



## 2. Расположение кнопок и портов

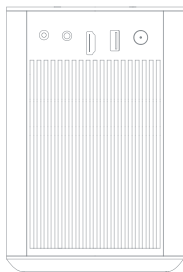

## 3. Вид снизу

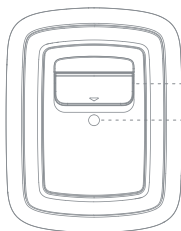

Откройте, чтобы использовать как подставку.

Гнездо для штатива.

#### 4. Вид пульта ДУ



## 5.Руководство по светодиодным индикаторам

Кнопка устройства	Состояние устройства	Состояние светодиода	Описание
	Устройство включено	Выкл.	Заряд аккумулятора больше 30 %
		Мигает красным	Заряд аккумулятора меньше 30 %
	Устройство выключено	Горит красным	Идет зарядка. Заряд аккумулятора меньше 90 %
		Горит зеленым. Затем выключается	Заряд аккумулятора больше 90 %

## 6.Состояние устройства

- «Выключить дисплей»: выключается только дисплей. Остальные компоненты продолжают работать.
- «Перезапустить»: полный перезапуск устройства.
- Спящий режим: позволяет быстро возобновить работу устройства.
- «Выключить»: устройство полностью выключается. Этот режим подходит для поездок. В следующий раз нажмите и удерживайте кнопку питания на устройстве в течение 3 секунд, чтобы включить устройство.

## Начало работы

### 1 Включение и выключение устройства

Если устройство используется впервые, включен режим предотвращения случайного нажатия. Поэтому нажмите и удерживайте кнопку питания на устройстве в течение 3 секунд, чтобы включить устройство. Мы рекомендуем подключить устройство к источнику питания при первом использовании.

### 2 Включение устройства

Состояние устройства	Включение устройства
Адаптер питания подключен	Нажмите и удерживайте кнопку питания на устройстве в течение 1,5 с или одновременно нажмите кнопку питания на пульте дистанционного управления
Адаптер питания не подключен	Нажмите и удерживайте кнопку питания на устройстве в течение 1,5 с

Действие	Выключатель	Как включить	Описание
Выключение питания	Кнопка питания на устройстве	Нажмите и удерживайте кнопку питания на устройстве в течение 3 с	Этот режим подходит для тех случаев, когда устройство не будет использоваться в течение длительного времени, так как он позволяет увеличить срок службы аккумулятора
	Кнопка питания на пульте дистанционного управления	Нажмите и удерживайте кнопку питания на пульте дистанционного управления и выберите действие, следуя инструкциям на экране	
Сон	Кнопка питания на устройстве	Нажмите кнопку питания на устройстве	В этом режиме устройство потребляет совсем немного энергии и может быть быстро запущено снова
	Кнопка питания на пульте дистанционного управления	Нажмите кнопку питания на пульте дистанционного управления	
Выключение экрана	Кнопка питания на пульте дистанционного управления	Нажмите и удерживайте кнопку питания на пульте дистанционного управления и выберите действие, следуя инструкциям на экране	В этом режиме отключается только экран, а все остальные компоненты продолжают работать как обычно

### 3 Сопряжение пульта ДУ

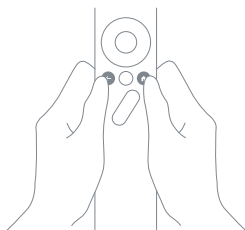

- Держите пульт ДУ в пределах 10 см от устройства. Одновременно нажмите и удерживайте кнопки «←» и «⬆». Когда пульт ДУ перейдет в режим сопряжения, начнет мигать индикатор. После этого можно перестать удерживать кнопки. Соединение будет успешно установлено, когда раздастся звук колокольчика.
- Если сопряжение выполнить не удалось, повторите указанные выше действия через 30 секунд.

### 4 Описание функций пульта ДУ

Нажмите кратковременно кнопку фокусировки на пульте дистанционного управления  для автоматической фокусировки или нажмите и удерживайте кнопку для фокусировки вручную. При ручной фокусировке используйте кнопки со стрелками «влево» и «вправо».

## 5 Автоматическая коррекция трапециевидных искажений

- Когда включена функция автоматической коррекции трапециевидных искажений, при перемещении устройства в другое место кадр будет настраиваться автоматически.

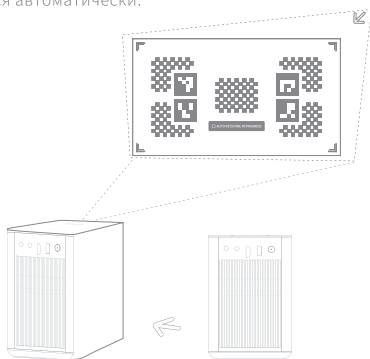

- Если в зоне проецирования есть препятствия, то при включенной функции автоматического обхода препятствий автоматически выбирается место проецирования кадра с обходом препятствия. Когда включена функция автоматической подстройки под экран, кадр будет автоматически вписываться в экран, если в области проецирования есть экран с соотношением сторон 16:9 или 16:10.

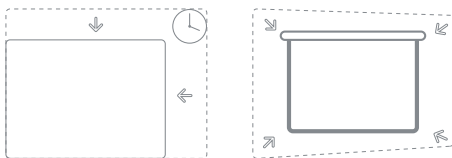

- С помощью кнопки  на пульте дистанционного управления перейдите в раздел «Настройки» > «Проектор» > «Трапециевидные искажения» > «Автоматическая коррекция трапециевидных искажений». Выберите «Автоматическая коррекция трапециевидных искажений», чтобы включить эту функцию. Выберите «Ручная коррекция трапециевидных искажений», чтобы настроить положение четырех точек и размер кадра.

## 6 Google Ассистент

- Говорите с Google, чтобы управлять телевизором с помощью голоса. Нажмите кнопку Google Ассистент на пульте ДУ, чтобы искать фильмы и шоу, получить рекомендации, соответствующие вашему настроению, или ответы на свои вопросы, управлять интеллектуальными устройствами в доме и выполнять другие операции.

## 7 Google Cast

### Google Cast

- Google Cast позволяет легко транслировать ваши любимые фильмы, музыку и многое другое на ваш телевизор.
- Просто коснитесь кнопки трансляции в приложениях, которые вы уже знаете и любите, чтобы транслировать развлечения с телефона, планшета или ноутбука на свой телевизор. Во время трансляции вы можете продолжать использовать свой телефон для других целей — просматривать социальные сети, отправлять текстовые сообщения и даже принимать звонки.

\* Технические характеристики см. На веб-сайте [global.xgimi.com/pages/horizon-pro](http://global.xgimi.com/pages/horizon-pro).

## 8 Инструкции по зарядке

- Устройство следует заряжать с помощью официального стандартного адаптера.
- При зарядке во включенном состоянии время зарядки увеличивается.
- При подключении адаптера питания к выключенному устройству немигающий красный индикатор будет означать выполняющуюся зарядку, а зеленый — что аккумулятор полностью заряжен. (зеленый индикатор будет гореть в течение 10 с, а затем погаснет.)
- Если вы не собираетесь использовать устройство в течение длительного времени, зарядите его полностью. При выключении устройства выберите режим отключения питания (в этом режиме устройство потребляет минимум энергии и не может быть включено с помощью пульта дистанционного управления; оно может быть включено только нажатием и удержанием кнопки питания на устройстве). Кроме того, поскольку при длительном простое устройства аккумулятор разряжается, выполняйте зарядку устройства каждые 3 месяца, чтобы не допустить необратимой потери емкости аккумулятора или повреждения устройства из-за недостаточного заряда.

## 9 Обновление системы

- Систему можно обновить, только если аккумулятор заряжен на 50 % или если устройство подключено к источнику питания.
- Обновление по сети  
Обновление по сети можно выполнить в настройках системы.  
Примечание. Обновление по сети можно выполнить в настройках системы «».



## Важные меры предосторожности

### Правильно используйте устройство:

- Не направляйте объектив в глаза, так как яркий свет проектора может повредить их.
- Не закрывайте втяжные и вытяжные вентиляционные отверстия устройства, чтобы избежать повреждения внутренних электронных компонентов в результате нарушения нормального теплоотвода от устройства.
- Не протирайте объектив непосредственно чистящими средствами, включая бумагу и ткани, чтобы не повредить объектив. Удаляйте пыль с поверхности объектива путем продувки чистым воздухом.
- Не мойте устройство химическими веществами, моющими средствами и другими жидкостями, чтобы предотвратить коррозию печатной платы от дождевой воды, влаги и минерализованных жидкостей.
- Храните устройство, его компоненты и аксессуары в недоступном для детей месте.
- Используйте устройство в сухом и вентилируемом помещении.
- Не храните устройство в слишком жарких и слишком холодных местах, поскольку экстремальные температуры сокращают срок службы электронных устройств. Устанавливайте и используйте устройство в местах с температурой от 0 °C до 40 °C.
- Не помещайте устройство для сушки в какое-либо нагревательное оборудование (например, сушилку и микроволновую печь).
- Не прилагайте к устройству чрезмерных усилий и не размещайте на нем или на его задней части какие-либо предметы, чтобы не повредить устройство.
- Не бросайте, не ударяйте и не трясите устройство, чтобы не повредить внутреннюю печатную плату.
- Не пытайтесь самостоятельно разбирать и собирать устройство. При появлении каких-либо проблем обращайтесь в сервисный центр XGIMI.
- Не ремонтируйте какие-либо компоненты самостоятельно. Если устройство или какой-либо компонент не работают должным образом, своевременно обратитесь в сервисный центр XGIMI или верните их на завод для ремонта.
- Соблюдайте осторожность при использовании наушников. Чрезмерное звуковое давление от наушников и гарнитуры может привести к потере слуха.
- Как и в случае с любым ярким источником, не смотрите прямо на луч, RG2 IEC 62471-5:2015



## Предупреждение о соответствии требованиям FCC

Устройство соответствует положениям части 15 правил FCC. Эксплуатация устройства соответствует двум следующим условиям: (1) это устройство не будет создавать вредные помехи, и (2) это устройство должно принимать помехи от других источников, включая помехи, которые могут вызвать случайное выполнение операций. Руководство пользователя или инструкции по эксплуатации должны напоминать пользователям, что преднамеренное или непреднамеренное изменение конструкции и замена излучателей без явного разрешения ответственной стороны, отвечающей за соблюдение требований, может аннулировать право пользователя использовать устройство. Если руководство предоставляется не в бумажной форме, а, например, на диске компьютера с получением через Интернет, то информация, требуемая в разделе, может быть включена в руководство в альтернативной форме при условии, что пользователи могут иметь доступ к этой форме информации.

Для цифровых или периферийных устройств класса В инструкции, предоставляемые пользователям, должны включать следующие или аналогичные положения и содержать их на видном месте в тексте руководства:

Примечания. Устройство было протестировано на соответствие ограничениям части 15 правил FCC для цифровых устройств класса В. Эти ограничения направлены на эффективное предотвращение вредных помех при установке в жилых помещениях. Если установка и использование выполняются не в соответствии с инструкциями, устройство будет генерировать и излучать радиочастотную энергию и может создавать вредные помехи для радиосвязи. Однако нет гарантии, что помехи не возникнут при какой-либо конкретной установке. Если устройство действительно создает вредные помехи приему радио- или телесигналов (определяется остановкой и запуском устройства), рекомендуется попытаться устранить помехи одним или несколькими из следующих способов.

- Изменить направление приемной антенны.
- Увеличить расстояние между устройством и приемником.
- Подключить устройство к розетке в цепи, отличной от цепи, к которой подключен приемник.
- Обратиться за помощью к дистрибьюторам или опытным специалистам по радио и телевидению.
- Устройство функционирует в качестве управляемого в диапазоне 2,4 ГГц (2402–2480 МГц, 2412–2462 МГц) или 5 ГГц (5,180–5,240 ГГц, 5,260–5,320 ГГц, 5,500–5,700 ГГц, 5,745–5,825 ГГц).

**EAC RoHS**  
FCC ID: 2AFENW03A

## Обслуживание в соответствии с маркировкой CE

1. При установке батарей неправильного типа возникает риск взрыва.  
Утилизируйте использованные батареи в соответствии с инструкциями.
2. Изделие можно подключать только к USB-интерфейсу версии USB2.0.
3. Адаптер должен устанавливаться рядом с оборудованием и быть легко доступен.
4. Диапазон рабочих температур тестируемого устройства: от -10 до 40 °С.
5. Адаптер:  
Вилка рассматривается в качестве отключающего устройства адаптера.  
Блок питания и адаптер (номинал):  
На входе: переменный ток, 100–240 В, 50/60 Гц, 1.5А  
На выходе: 19.0 В пост. тока, 4.74А
6. Устройство соответствует требованиям по радиоизлучениям при использовании устройства на расстоянии 20 см от тела.
7. Чтобы предотвратить возможное повреждение слуха, не слушайте устройство на большой громкости в течение длительного времени.

## Декларация соответствия

Компания XGIMI Technology Co., Ltd настоящим заявляет, что это изделие соответствует основным требованиям и другим соответствующим положениям Директивы 2014/53/EU.

Это изделие разрешено использовать в некоторых государствах-членах ЕС. Например, устройство можно использовать в следующих государствах-членах:

			
BE	EL	LT	PT
BG	ES	LU	RO
CZ	FR	HU	SI
DK	HR	MT	SK
DE	IT	NL	FI
EE	CY	AT	SE
IE	LV	PL	UK

Эксплуатация в диапазоне 5,15–5,25 ГГц разрешена только внутри помещений. Эта частота относится к следующим государствам-членам или географической области внутри государства-члена, где действуют ограничения на ввод в эксплуатацию или требования для получения разрешения на использование.

## Заявление о воздействии излучений

Что касается пульта ДУ, устройство соответствует ограничениям FCC на воздействие излучений, установленным для неконтролируемых сред.

Передатчик нельзя размещать или использовать вблизи какой-либо другой антенны или передатчика.

Что касается светодиодного проектора, устройство соответствует ограничениям FCC на воздействие излучений, установленным для неконтролируемых сред. При установке и эксплуатации устройства расстояние между излучателем и телом должно быть не менее 20 см.

Примечания. Диапазон частот 5150–5250 МГц предназначен только для использования внутри помещений.

Эта частота относится к следующим государствам-членам или географической области внутри государства-члена, где требуется соблюдать ограничения на ввод в эксплуатацию или получать разрешения на использование.

		
BE	HR	AT
BG	IT	PL
CZ	CY	PT
DK	LV	RO
DE	LT	SI
EE	LU	SK
IE	HU	FI
EL	MT	SE
ES	NL	UK
FR		

## Инструкции по утилизации использованных продуктов:



Изделие разработано и изготовлено с использованием высококачественных материалов и компонентов, пригодных для переработки.



Этот символ на продукте указывает, что он защищен в соответствии с Директивой 2012/19/EU.

\* Используйте только принадлежности и аксессуары, указанные или предоставленные производителем (например, специальный адаптер питания и т. д.).

\* Помните, что это изделие может излучать опасное световое излучение.

## Правила и условия транспортировки

Транспортировка устройства допускается только в заводской упаковке, любым, видом транспорта, без каких-либо ограничений по расстоянию.

## Правила и условия реализации

Без ограничений

## Назначение

Проектор предназначен для отображения графической и текстовой, информации, передаваемой от источника цифрового видеосигнала.

## 本製品を使用する前に、製品取扱説明書をよくお読みください

XGIMI Technology Co., Ltd. (以下「XGIMI Technology」または「XGIMI」) の製品をご購入、ご利用いただきありがとうございます。お客様の安全と利益のために、本製品を使用する前に製品取扱説明書をよくお読みください。

本製品を適切または安全に使用しなかったために生じる可能性のある人身傷害、財産に対する損害、その他の損失について、XGIMI Technologyは一切の責任を負いません。

## 製品取扱説明書 (以下「本説明書」) について

本説明書の著作権は、XGIMI Technologyに帰属します。  
本説明書に記載されている商標および名称は、各権利所有者に帰属します。  
本説明書の内容と実際の製品との間に矛盾がある場合は、実際の製品が優先されるものとします。

本説明書に記載されている内容または条項に異議がある場合は、購入後7日以内に書面でXGIMI Technologyに申し立てるものとし、かかる申し立てがない場合は、本説明書のすべての内容に同意し、理解して受け入れたものと見なされます。

Google TVおよびGoogle Castは、Google LLC.の商標です。

Googleアシスタントは特定の言語と国では利用できません

# HDMI®

HIGH-DEFINITION MULTIMEDIA INTERFACE

HDMI (High-Definition Multimedia Interface) およびHDMIロゴは、HDMI Licensing Administrator, Inc.の商標または登録商標です。

# Dolby Audio

Dolby, Dolby Audio, Pro Logic、およびダブルD記号は、Dolby Laboratories Licensing Corporationの商標です。

\*製品型式: WM03A

\*XGIMI Technologyは製品使用方法を解釈して修正する権利。

## 概要

### 1. 前面図

① オートフォーカス ToFセンサー

② 自動台形補正センサー

注: 台形補正の失敗を防ぐために、センサーを遮らないようにしてください

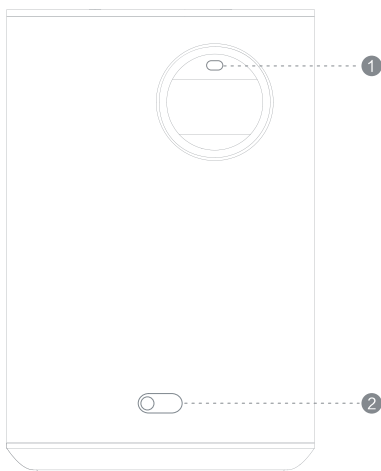

## 2.背面図

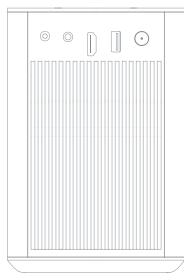

## 3.底面図

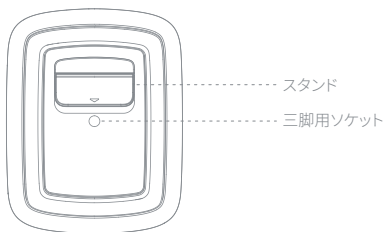



#### 4.リモコン図

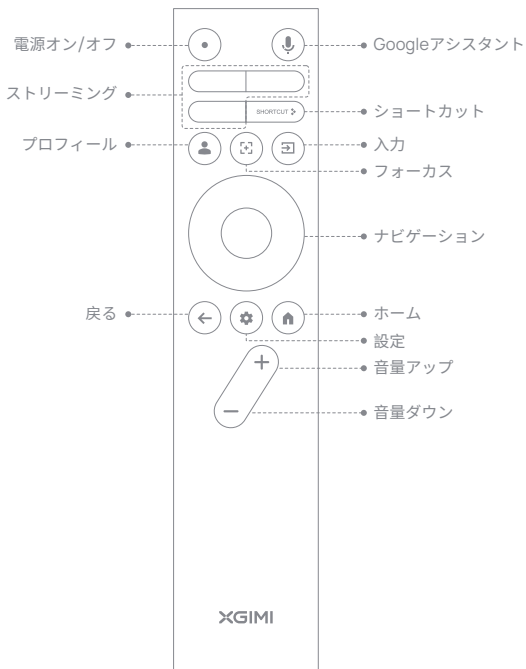

## 5.LEDインディケーターガイド

電源ボタン	デバイスステータス	LEDステータス	説明
○	デバイスがオン	オフ	バッテリー容量が30%以上
		赤に点滅	バッテリー容量が30%未満
	デバイスがオフ	赤に点灯	充電中 バッテリー容量が90%未満
		緑に点滅。その後オフ	バッテリー容量が90%以上

## 6.デバイスステータス

- 画面オフ: リモコンまたはデバイスの電源ボタンを押すと、画面のみがオフになります。他の機能は継続して動作します。
- 再起動: デバイスを完全に再起動します。
- スリープ: スリープモードに入ります。
- 電源オフ: デバイスを完全にオフにします。このモードは外出時に最適です。オンにするには、電源ボタンを2回押してください。

## はじめに

### 1 デバイスのオン/オフ

初めてデバイスを使用する際には、誤作動防止機能が有効になっています。そのため、デバイスをオンにするには、電源ボタンを2回押してください。初回使用時には、デバイスを電源に接続することを推奨します。

### 2 本製品の起動方法

本製品のステータス	本製品の起動方法
電源アダプター接続済み	本製品の電源ボタンを1.5秒間長押しするか、リモコンの電源ボタンを短く押します
電源アダプター未接続	本製品の電源ボタンを1.5秒間長押しします

アクション	トリガー	トリガー方法	説明
電源オフ	本製品の電源ボタン	本製品の電源ボタンを3秒間長押しします	このモードは、本製品を長期間使用しない場合に適しています。これによりバッテリー寿命を延長することができます
	リモコンの電源ボタン	リモコンの電源ボタンを長押しして、画面上の指示に従い、アクションを選択します	
スリープ	本製品の電源ボタン	本製品の電源ボタンを押します	このモードでは、本製品の使用電力がわずかになるため、次回使用する際にすばやく起動できます
	リモコンの電源ボタン	リモコンの電源ボタンを押します	
画面	リモコンの電源ボタン	リモコンの電源ボタンを長押しして、画面上の指示に従い、アクションを選択します	他のコンポーネントが正常に作動している場合にのみディスプレイをオフにしてください

### 3 リモコンのペアリング

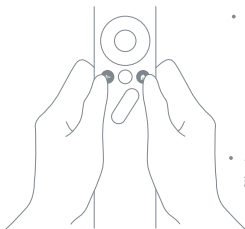

- リモコンをデバイスから10 cm以内に近づけて「←」と「⏪」を同時に押してください。リモコンがペアリングモードになると、表示灯が点滅し始めます。点滅が開始したらボタンを離してかまいません。発信音が鳴ったら接続完了です
- ペアリングが失敗したら、30秒後に上記の手順を繰り返してください

### 4 画像のフォーカス調整

リモコンのフォーカスボタン  を使用するとフォーカスできます。短く押すと自動フォーカス、長く押すと手動フォーカスになります。ナビゲーションの左ボタンと右ボタンを使うと、手動でフォーカスできます。

## 5 自動台形補正

- 自動台形補正機能が有効な場合は、デバイスを別の場所に移動すると、フレームが自動的に調整されます

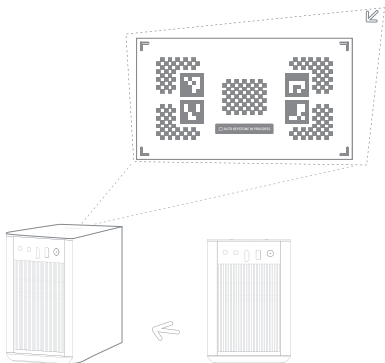

- 自動障害物回避機能を有効にすると、投影エリアに障害物がある場合、フレームは自動的にそれらの障害物を回避します。自動画面調整機能を有効にすると、投影エリアに16:9または16:10の画面がある場合、フレームは自動的にその画面に合わせられます

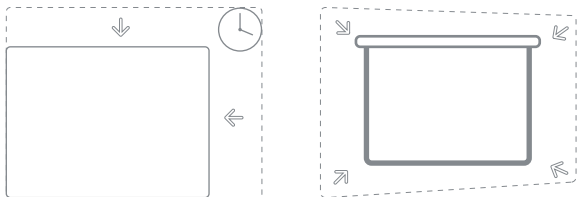

- リモコンの  ボタンを使用して、[設定]>[プロジェクター]>[キーストーン]>[自動キーストーン補正]の順に選択します。[自動キーストーン補正]を選択すると、自動キーストーン補正機能が有効にできます。[手動キーストーン補正]を選択すると、フレームの4つのポイントとサイズを調整できます。

## 6 Googleアシスタント

- Googleアシスタントに話しかけて、自分の声でプロジェクターを操作します。リモコンのGoogleアシスタントボタンを押すと、映画や番組の検索、気分合うおすすめ作品の確認、質問、スマートホームデバイスの操作などを行うことができます。

## 7 Google Cast



Google Cast

- Google Castを使うと、お気に入りの映画や音楽などを簡単にテレビで視聴できます。
- Google Castボタンをタップすると、Google Castをインストールしたスマートフォン、タブレットやノートパソコンに接続して、簡単にプロジェクターで投影することができます。また、同時にスマートフォンなどの他の機能を使用することができます。

## 8 プロジェクターを充電する

- デバイスは公式の標準アダプターで充電してください
- 電源オンの状態で充電すると充電時間が長くなります
- 電源オフの状態で電源に接続した場合、赤色の点滅は充電中、緑色の点灯は満充電であることを示します（緑色のライトは10秒後に消灯します）。
- 長期間使用しない場合、デバイスを満充電にしてください。デバイスをオフにする際には、電源オフモードを選択します。再び電源オンにするには、リモコンで操作することができず、本体の電源ボタンを長押しする必要があります。また、長期間充電せずに放置すると自然放電したり、バッテリー劣化につながる可能性があるため、3か月ごとに充電する必要があります。

## 9 ファームウェアの更新

- ファームウェアの更新は、デバイスのバッテリー残量が50%以上あるか、電源に接続されている場合にのみ実行できます。
- オンラインアップグレード  
システム設定からオンラインアップグレードを実行できます  
注: システム設定「」からオンラインアップグレードを実行できます

## 注意事項

### 安全にご使用いただくために:

- 動作時の光線をのぞき込まないでください。まぶしい光により目を傷めるおそれがあります。
- デバイスは動作時に熱を発生します。本体の過熱を防ぐため、換気口をふさいだりしないでください。
- レンズの損傷を防ぐため、紙や布が含まれる清掃用具でレンズを直接拭かないでください。レンズ表面のゴミは、きれいなエアブローで吹き飛ばしてください
- 回路基板が雨水、湿気、鉱物を含む液体によって腐食するのを防ぐため、化学薬品、洗剤、またはいかなる液体でもデバイスを洗淨しないでください
- デバイスおよびその構成部品や付属品は、お子様の手に届かないところに置いてください
- デバイスは必ず乾燥した換気の良い環境で使用されるようにしてください
- 極端な温度下では電子機器の寿命が短くなりますので、極度の高温または低温になる場所でデバイスを保管しないでください。デバイスは0°Cから40°Cまでの環境下に置いて、使用してください
- デバイスを加熱機器（乾燥機や電子レンジなど）に入れて乾燥させないでください
- デバイスの損傷を防ぐため、デバイスを強く押し出したり、デバイス上やデバイスの背面に障害物を置いたりしないでください
- 内部回路基板の破損を防ぐため、デバイスを投げつけたり、叩いたり、激しく振動させたりしないでください
- お客様ご自身によるデバイスの分解や組み立てを行わないでください。問題が発生した場合は、XGIMIのアフターサービスに連絡してください
- お客様ご自身による修理を行わないでください。デバイスまたは構成部品が正常に動作しない場合は、XGIMIのアフターサービスへ適時に連絡するか、修理のために工場に返送してください
- イヤホンは注意して使用してください。イヤホンやヘッドホンからの過度な音圧によって、聴覚を損失する可能性があります
- 明るい光源の場合と同様に、光線を直接見つめないでください。  
RG2 IEC 62471-5:2015



RG2



## FCC警告

本デバイスはFCC規則のPart 15の規定に適合しています。動作においては、次の2つの条件を遵守しています。(1) 本デバイスは、有害な干渉を引き起こさないこと、および(2) 本デバイスは、偶発的な操作をもたらす可能性のある干渉を含め、受信したあらゆる干渉を受け入れなければならないこと。ユーザーマニュアルまたは操作説明書は、責任を有する法令遵守当事者からの明示的な承認なく意図的または非意図的にラジエーターを変更および交換すると、ユーザーによる本デバイスの操作ができなくなる可能性についてユーザーが想起できるような記載を含んでいるものとします。マニュアルが紙以外の形態で提供される場合、たとえばインターネットからコンピュータのディスクを介して提供される場合、本項で要求される情報は、ユーザーが当該形態の情報にアクセスできることを前提として、代替形態でマニュアルに含めることができます

クラスBのデジタルデバイスまたは周辺機器の場合、ユーザーによって提供される指示には以下の記述または類似の記述を含めるものとし、それらをマニュアル内の目立つ場所に記載するものとします

注: 本デバイスは、FCC規則のPart 15に準拠したクラスBのデジタルデバイスに対する制限に適合していることについてテスト済みです。これらの制限は、住宅設備における有害な干渉を効果的に防止することを目的としています。指示に従って設置および使用しない場合、本デバイスは高周波エネルギーを発生および放射し、無線通信に有害な干渉を及ぼす可能性があります。ただし、特定の設置において干渉が発生しないという保証はありません。本デバイスによってラジオまたはテレビ電波の受信に有害な干渉が発生した場合(本デバイスの起動および停止によって判別可能)、ユーザーは以下の1つまたは複数の方法で干渉を修正することが推奨されます

- 受信アンテナの向きを変える
- 本デバイスと受信機との間の距離を広げる
- 受信機が接続される回線とは別の回線の差し込み口にデバイスを接続する
- 販売店またはラジオ/テレビの経験のある技術者にサポートを依頼する
- 本デバイスがスレーブとして、2.4 GHz (2402~2480 MHz、2412~2462 MHz) 帯または 5 GHz (5.180 GHz~5.240 GHz、5.260 GHz~5.320 GHz、5.500 GHz ~5.700 GHz、5.745 GHz~5.825 GHz) 帯で動作している

**EAC RoHS**  
FCC ID: 2AFENWM03A

## CEメンテナンス

1. 不適切なタイプのバッテリーに交換すると、爆発の危険性があります。使用済みのバッテリーは指示に従って廃棄してください
2. 本製品は、バージョンUSB2.0のUSBインターフェイスにのみ接続するものとします
3. アダプターはデバイスの近くに設置し、簡単に取り扱えるようにします
4. EUT動作温度範囲: -10°C~40°C
5. アダプター:  
プラグは、アダプターの切断デバイスと見なされます  
電源およびADP (定格):  
入力: AC 100V-240V, 50/60Hz, 1.5A  
出力: DC 19.0V, 4.74A
6. 本デバイスは、人体から20cm離れた場所で使用した場合に、RF仕様に適合するものとなります
7. 聴覚を損なう恐れがあるため、大きい音量で長時間聞かないでください

## 適合宣言

XGIMI Technology Co., Ltd.は、本製品が指令2014/53/EUの必須要件およびその他の関連規定に適合していることをここに宣言します

本製品は、一部のEU加盟国での使用が許可されています。たとえば、本製品は次の加盟国で使用できます

5.15~5.25GHz帯での操作は、屋内使用に限定されます。

この周波数は、運用に関する制限または使用の承認に関する要件が存在する

以下の加盟国または加盟国内の地理的領域に適用されます

			
BE	EL	LT	PT
BG	ES	LU	RO
CZ	FR	HU	SI
DK	HR	MT	SK
DE	IT	NL	FI
EE	CY	AT	SE
IE	LV	PL	UK

## 放射線被ばくに関する声明

リモコンについて、本デバイスは、非制御環境に対して規定されたFCC放射線被ばくに関する制限に適合しています

送信機は、その他のアンテナまたは送信機と組み合わせて設置したり操作しないものとします

LEDプロジェクターについて、本デバイスは、非制御環境に対して規定されたFCC放射線被ばくに関する制限に適合しています。本デバイスの設置および操作においては、ラジエーターと本体の間の距離が20 cm以上である必要があります

注: 5150~5250 MHzの周波数範囲は、屋内使用に限定されます

この周波数は、運用に関する制限または使用の承認に関する要件が存在する以下の加盟国または加盟国内の地理的区域に適用されます

使用済み製品の廃棄手順:



本製品は、リサイクル可能な高品質の材料および構成部品を使用して設計および製造されています



製品上のこの記号は、指令2012/19/EUに基づいて製品が保護されていることを示します

		
BE	HR	AT
BG	IT	PL
CZ	CY	PT
DK	LV	RO
DE	LT	SI
EE	LU	SK
IE	HU	FI
EL	MT	SE
ES	NL	UK
FR		

\* メーカー指定またはメーカー提供の付属品/周辺機器 (専用の電源アダプターなど) のみを使用してください

\* 本製品は有害な光を放射する可能性がありますのでご注意ください

## 使用本產品之前，請仔細閱讀產品說明書

感謝您購買和使用極米科技有限公司（以下簡稱「極米科技」或「極米」）的產品。使用本產品之前應仔細閱讀「產品說明書」，以維護您的安全和利益。如果您未按照產品說明書或注意事項操作，而造成任何的人身傷害、財產損失或其他損失，極米科技不承擔任何責任。

## 關於產品說明書（以下簡稱“說明書”）

本說明書的版權屬於極米科技。  
說明書中提及的商標和名稱屬於其各自的權利擁有者。  
如果說明書的內容與實際產品不符，則以實際產品為準。

若對本說明書中的任何內容或條款有任何異議，請於購買後 7 天內以書面形式回報給極米科技；否則視為您同意、理解並接受本說明書的所有內容。

Google TV 和 Google Cast 是 Google LLC 的商標。

Google 助理不支援某些語言版本，並且在某些國家/地區尚且無法使用。服務的可用性因國家/地區和語言而異。

# HDMI®

HIGH-DEFINITION MULTIMEDIA INTERFACE

HDMI 高解析度多媒體介面和 HDMI 標誌是 HDMI Licensing Administrator, Inc. 的商標或註冊商標。

# Dolby Audio

Dolby、Dolby Audio、Pro Logic 和雙 D 符號是 Dolby Laboratories Licensing Corporation 的商標。

\* 型號：WM03A

\* 極米科技保留解釋和修改說明書的權利。

## 概觀

### 1. 前視圖

① 自動對焦ToF 零件

② 自動梯形校正

附註：請勿阻塞感應器，防止梯形校正失敗

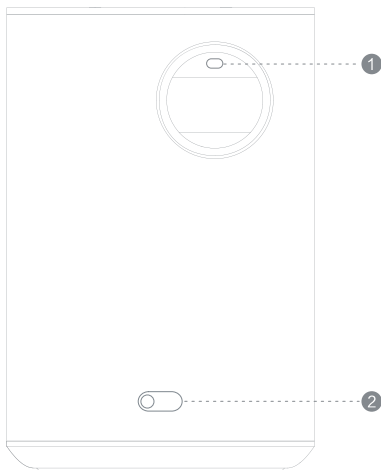

## 2. 按鈕與輸入視圖

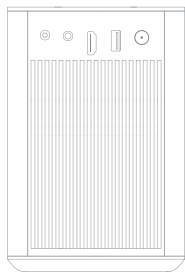

## 3. 底視圖

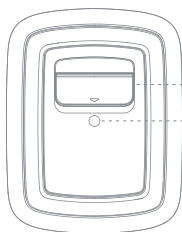

將其作為一個支架開啟

三腳架插座

#### 4.遠端視圖

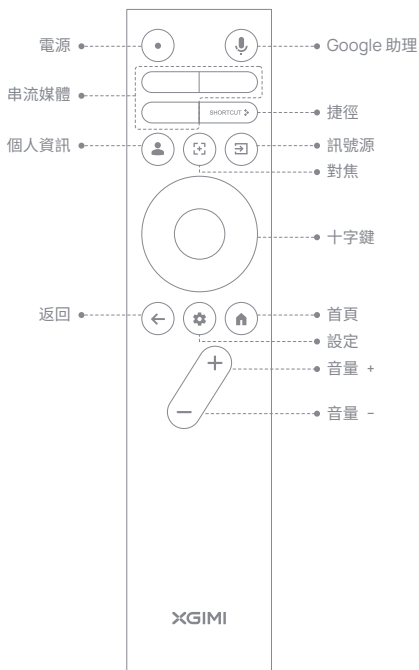

## 5.LED 指示燈指南

裝置按鈕	裝置狀態	LED 狀態	說明
	裝置開啟	關閉	電池容量超過 30%
		紅燈持續閃爍	電池容量不足 30%
	裝置關閉	紅燈常亮	正在充電，電池容量不足 90%
		綠燈常亮，然後熄滅	電池容量超過 90%

## 6.裝置狀態

- 關閉顯示：僅關閉顯示器。其他零件仍正常運作
- 重新啟動：完全重新啟動裝置
- 休眠：下次裝置將快速重新開機
- 關閉電源：完全關閉裝置。此模式適合要外出時使用。下次，按住裝置上的電源按鈕 3 秒即可開啟裝置電源



## 開始使用

### 1 裝置開啟/關閉

首次使用本裝置時，將會啟用防誤觸功能。因此，按住裝置上的電源按鈕 3 秒即可開啟裝置電源。我們建議您在首次使用本裝置時為其連接電源。

### 2 如何啟動裝置

裝置狀態	如何啟動裝置
電源轉接器已連接	按住裝置上的電源按鈕 1.5 秒，或短按遙控器上的電源按鈕
電源轉接器未連接	按住裝置上的電源按鈕 1.5 秒

動作	觸發	如何觸發	說明
關閉電源供應器	裝置上的電源按鈕	按住裝置上的電源按鈕 3 秒	此模式適合裝置長時間不使用的情况，因為可以延長電池壽命
	遙控器上的電源按鈕	按住遙控器上的電源按鈕，然後依照螢幕上的指示選取動作	
休眠	裝置上的電源按鈕	按下裝置上的電源按鈕	在此模式下，裝置消耗的電量非常少，下次使用時可以快速啟動
	遙控器上的電源按鈕	按下遙控器上的電源按鈕	
關閉螢幕	遙控器上的電源按鈕	按住遙控器上的電源按鈕，然後依照螢幕上的指示選取動作	僅在其他組件正常運作時關閉顯示器

### 3 遙控器配對

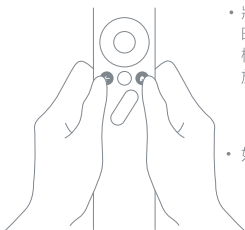

- 將遙控器放置在距離裝置 10 公分的範圍內，同時按「←」和「🏠」，當遙控器進入配對模式時，指示燈開始閃爍。一旦開始閃爍便可釋放按鈕，聽到「叮」聲表示連接成功
- 如果配對失敗，請在30秒後重複上述步驟

### 4 遙控器功能說明

使用遙控器對焦按鈕  進行對焦：短按可自動對焦；按住可手動對焦。將十字鍵的左右按鈕用於手動對焦。

## 5 自動梯形校正

- 啟用自動梯形校正功能後，如果將裝置移至其他位置，畫面將會自動調整

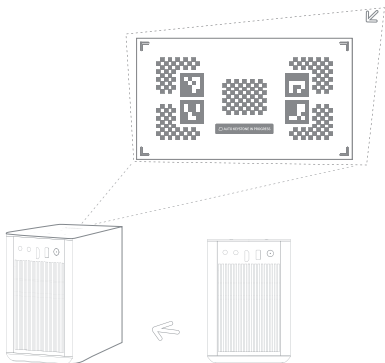

- 啟用自動避障功能時，如果投影區域中有障礙物，畫面將自動避開障礙物  
啟用螢幕自動對齊功能後，如果投影區域中有 16:9 或 16:10 的螢幕，畫面將自動匹配螢幕

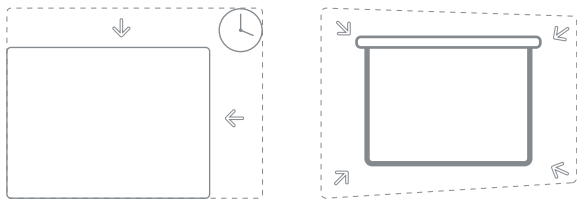

- 將  遙控器上的按鈕用於前往設定 > 投影機 > 梯形 > 自動梯形校正。選取「自動梯形校正」即可啟用自動梯形校正功能。選取「手動梯形校正」即可調整圖框的四個點和大小。

## 6 Google 助理

- 與 Google 說話，用語音控制電視  
按遙控器上的 Google 助理按鈕，即可搜尋電影和節目、獲得適合您心情的推薦內容、獲取答案、控制智慧居家裝置等

## 7 Google Cast



Google Cast

- 使用 Google Cast 輕鬆將您最愛的電影、音樂等等投放至電視。
- 只需從您已瞭解並喜歡的應用程式中點選「投影」按鈕，即可將娛樂內容從手機、平板電腦或筆記型電腦串流到電視。串流時，您可以繼續使用手機做其他事情 – 在社交媒體上捲動、傳送簡訊，甚至接聽電話

## 8 充電說明

- 本裝置應使用官方的標準變壓器進行充電
- 在電源開啟狀態下充電將延長充電時間
- 如果在電源關閉狀態下插入轉接器，恆亮紅色指示燈表示正在充電，而綠色指示燈則表示電池已充滿電。（綠色指示燈將在亮起 10 秒後熄滅。）
- 如果您不打算長時間使用裝置，請將其充滿電。關閉裝置時，選取電源關閉模式（在此模式下，耗電量低，並且裝置無法透過遙控器開啟。裝置只能透過按住電源按鈕來開啟。）另外，因為電池會長時間自行放電，請每 3 個月為裝置充電一次，避免因電池電量不足而造成不可逆的容量損失或損壞。

## 9 系統升級

- 僅當裝置的電池電量至少為 50% 或連接到電源時，才可以升級系統
- 線上升級  
可以透過系統設定執行線上升級  
附注：可以透過系統設定「」進行線上升級

## 重要注意事項

### 正確使用裝置：

- 請勿將鏡頭朝向眼睛，因為強烈的投影機光線可能會對眼睛造成傷害
- 請勿阻塞裝置的進氣口/排氣口，以免由於裝置無法正常散熱而損壞內部電子裝置
- 請勿使用紙、布等清潔工具直接擦拭鏡頭，以免損壞鏡頭。請使用清潔氣吹、清除鏡頭表面的灰塵
- 請勿使用化學藥品、清潔劑或任何液體清洗裝置，以防止電路板被雨水、濕氣和含礦物質的液體腐蝕
- 請將本裝置及其組件和配件放置在兒童接觸不到的地方
- 請確保裝置在乾燥通風的環境中使用
- 請勿將裝置存放在過熱或過冷的地方，因為極端溫度會縮短電子裝置的壽命，請在 0°C–40°C 的環境下放置和使用裝置
- 請勿將裝置放進任何加熱設備（例如乾燥機和微波爐）中進行乾燥
- 請勿用力擠壓裝置或在其上方或背面放置障礙物，以免損壞裝置
- 請勿拋擲、撞擊或劇烈振動裝置，以免損壞內部電路板
- 請勿嘗試自行拆卸和組裝裝置。如果發生任何問題，請聯絡極米售後服務
- 請勿自行維修任何產品。如果裝置或任何組件無法正常工作，請及時諮詢極米售後服務或返廠維修
- 請小心使用耳塞，耳塞和耳機的聲壓過大可能會導致聽力受損



- 與任何明亮的光源一樣，請勿直視直射光束，RG2 IEC 62471-5:2015



RG2

## FCC 警告

本裝置符合 FCC 規則第 15 條的規定。操作需符合以下 2 個條件：(1) 裝置不會造成有害干擾，並且 (2) 裝置必須接受到的任何干擾，包括可能導致意外操作的干擾。使用者手冊或操作說明書應提醒使用者，未經負責的履約方明確核准，對散熱器進行故意或無意的改裝和更換可能會妨礙使用者正常使用裝置。如果手冊以紙本以外的形式提供，例如透過網際網路以電腦磁碟提供，則在使用者可以存取表單資訊的前提下，本節中要求的資訊可以其他形式包含在手冊中

對於 B 類數位或週邊裝置，使用者提供的說明應包括以下或類似的聲明，並將其放置在手冊文字的醒目位置：

附註：裝置已經過測試，符合 B 類數位裝置上 FCC 規則第 15 條的限制。這些限制旨在有效防止在住宅區安裝時產生有害干擾。如果未遵照說明進行安裝和使用裝置將產生和散發射頻能量，並可能對無線電通訊造成有害干擾。但是，不保證在某個特定安裝狀況下不會產生干擾。如果裝置確實對無線電或電視接收造成有害干擾(可透過停止和啟動裝置來判斷)，建議使用者應嘗試透過以下一種或多種方法來排除干擾：

- 重新調整接收天線的方向或位置。
- 拉大裝置和接收器之間的距離。
- 將裝置連接到與接收器不同電路的插座上。
- 向經銷商或經驗豐富的無線電/電視技術人員諮詢以尋求幫助。
- 本裝置係作為從屬裝置使用，適用頻帶如下：2.4 GHz (2402-2480 MHz、2412-2462 MHz)，或5 GHz (5.180 GHz-5.240 GHz、5.260 GHz-5.320 GHz、5.500 GHz-5.700 GHz、5.745 GHz-5.825 GHz)

**EAC RoHS**

FCC ID: 2AFENWM03A

## CE 維護

1. 如果電池更換類型不正確，則有爆炸的危險。請依照說明處置使用過的電池
2. 本產品只能連接到 USB 2.0 版本的 USB 介面
3. 配接器應安裝在設備附近，並且應易於取得
4. EUT 工作溫度範圍：-10°C-40°C
5. 配接器：  
作為中斷配接器裝置的插頭  
電源供應器和 ADP (額定值)：  
輸入：AC 100V-240V, 50/60Hz, 1.5A  
輸出：DC 19.0V, 4.74A
6. 在距離身體 20 公分的距離內使用裝置時，裝置應符合 RF 規範
7. 為避免可能對聽力造成損害，請勿長時間以高音量收聽

### 符合性聲明

XGIMI Technology Co., Ltd特此  
聲明，本產品符合 Directive 2014/53/EU 的  
基本要求和相關規定

本產品允許在部分歐盟成員國中使用。  
例如，本裝置可以在下列成員國中使用：

在 5.15-5.25 GHz 頻帶內的操作僅限室內使用  
此頻率適用於下列成員國或成員國內  
存在服務限制或使用授權需求的地理區域

			
BE	EL	LT	PT
BG	ES	LU	RO
CZ	FR	HU	SI
DK	HR	MT	SK
DE	IT	NL	FI
EE	CY	AT	SE
IE	LV	PL	UK



## 輻射暴露聲明

本裝置的遙控功能符合針對不受控制環境規定的 FCC 輻射暴露限制

不得將發射器與任何其他天線或發射器一起放置或操作

本裝置的 LED 投影機符合針對不受控制環境指定的 FCC 輻射暴露限制

安裝和操作本裝置時，輻射體與身體之間應至少保持 20 公分的距離

附註：5150–5250 MHz 頻率範圍僅限室內使用

此頻率適用於下列成員國或成員國內存在服務限制或使用授權需求的地理區域

		
BE	HR	AT
BG	IT	PL
CZ	CY	PT
DK	LV	RO
DE	LT	SI
EE	LU	SK
IE	HU	FI
EL	MT	SE
ES	NL	UK
FR		

關於使用過的產品的處置說明：



本產品採用可回收的高品質材料和組件進行設計與製造



本產品上的此符號表示本產品受 Directive 2012/19/EU 的保護

\* 僅使用製造商指定或提供的安裝件/配件 (例如專用電源變壓器等)

\* 請注意，本產品可能會發出有害的光輻射

## 제품을 사용하기 전에 제품 설명서를 자세히 읽어주십시오.

XGIMI Technology Co., Ltd.(이하 "XGIMI Technology" 또는 "XGIMI")의 제품을 구입하고 사용해 주셔서 감사합니다. 귀하의 안전과 제품 사용에 대한 이해를 돕기 위해 본 제품을 사용하기 전에 제품 설명서를 읽어 주십시오. XGIMI Technology는 본 제품의 부적절한 또는 안전하지 않은 사용으로 인해 발생할 수 있는 개인 부상, 재산 피해 또는 기타 손실에 대해 어떠한 책임도 지지 않습니다.

## 제품 설명서(이하 "설명서") 소개

설명서의 저작권은 XGIMI Technology에 있습니다. 설명서에 언급된 상표와 이름에 대한 소유권은 해당 권리 소유자에게 있습니다. 설명서 내용과 실제 제품이 일치하지 않을 경우 실제 제품을 따릅니다.

설명서에 수록된 내용이나 문항에 이의가 있는 경우 구입 후 7일 이내에 XGIMI Technology에 서면으로 보고해야 합니다. 보고하지 않으면 설명서의 모든 내용에 동의 및 이해하고 이에 수락하는 것으로 간주됩니다.

## Google TV 및 Google Cast는 Google LLC의 상표입니다.

Google 어시스턴트는 특정 언어로는 제공되지 않으며 일부 국가에서는 사용할 수 없습니다. 서비스 이용 가능 여부는 국가 및 언어에 따라 다릅니다.

# HDMI®

HIGH-DEFINITION MULTIMEDIA INTERFACE

HDMI(High-Definition Multimedia Interface) 및 HDMI 로고는 HDMI Licensing Administrator, Inc.의 상표 또는 등록 상표입니다.

# Dolby Audio

Dolby, Dolby Audio, Pro Logic 및 더블 D 기호는 Dolby Laboratories Licensing Corporation의 상표입니다.

\* 모델: WM03A

\* XGIMI Technology는 설명서를 해석하고 수정할 권리를 보유합니다.

## 개요

### 1. 전면부

① 자동 초점 ToF 부품

② 자동 키스톤

참고: 키스톤 보정 실패를 방지하려면 센서를 차단하지 마십시오.

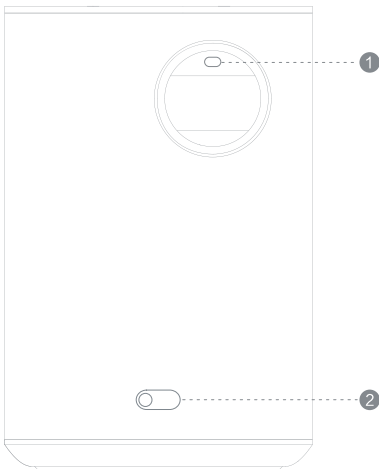

## 2. 버튼 및 입력 보기

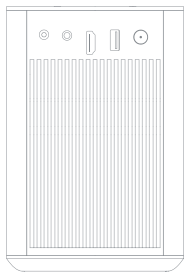

## 3. 하단부

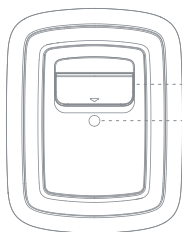

스탠드형으로 펼치기

삼각대 소켓

#### 4. 리모컨 구성도

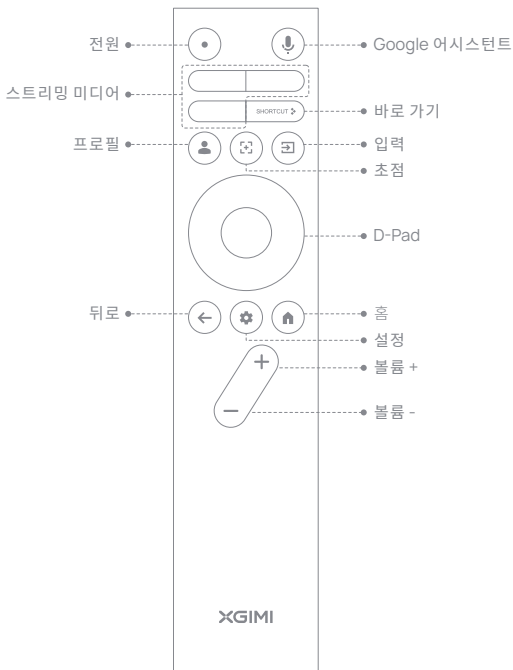

## 5.LED 표시기 가이드

장치 버튼	장치 상태	LED 상태	설명
	장치 켜기	끄기	배터리 용량이 30% 이상임
		빨간색으로 깜박임	배터리 용량이 30% 미만임
	장치 끄기	빨간색으로 켜짐	충전 중입니다. 배터리 용량이 90% 미만임
		녹색으로 켜짐. 이후 꺼짐	배터리 용량이 90% 이상임

## 6.장치 상태

- 디스플레이 끄기: 디스플레이만 끕니다. 다른 부품은 여전히 작동합니다.
- 재 시동: 장치를 처음부터 다시 시작합니다.
- 대기: 다음에 기기가 빠르게 재부팅됩니다.
- 전원 끄기: 디바이스를 완전히 끕니다. 이 모드는 외출할 때 유용합니다. 다음에 기기 전원 버튼을 3초간 길게 눌러 전원을 켭니다.

## 시작하기

### 1 장치 켜기/끄기

기기를 처음 사용할 때는 실수로 터치하는 것을 방지하는 기능이 활성화됩니다. 기기를 켜려면 기기 전원 버튼을 3초간 길게 누르세요. 기기를 처음 사용할 때는 전원에 연결하여 사용하는 것이 좋습니다.

### 2 기기를 시작하는 방법

기기 상태	기기를 시작하는 방법
전원 어댑터가 연결됨	기기 전원 버튼을 1.5초간 길게 누르거나 리모컨 전원 버튼을 짧게 누릅니다
전원 어댑터가 연결되지 않음	기기 전원 버튼을 1.5초간 길게 누릅니다

동작	트리거	트리거하는 방법	설명
전원 공급 장치 끄기	기기 전원 버튼	기기 전원 버튼을 3초간 길게 누릅니다	이 모드는 배터리 수명을 연장할 수 있으므로 기기를 장시간 사용하지 않을 때 적합합니다
	리모컨 전원 버튼	리모컨 전원 버튼을 길게 누른 다음 화면에 표시되는 지침에 따라 동작을 선택합니다	
대기	기기 전원 버튼	기기 전원 버튼을 누릅니다	이 모드에서 기기는 전력을 거의 소비하지 않으며 다음에 사용할 때 빠르게 시작할 수 있습니다
	리모컨 전원 버튼	리모컨 전원 버튼을 누릅니다	
화면 끄기	리모컨 전원 버튼	리모컨 전원 버튼을 길게 누른 다음 화면에 표시되는 지침에 따라 동작을 선택합니다	다른 구성 요소가 정상적으로 작동하는 상태에서에만 디스플레이를 끕니다

### 3 리모컨 페어링

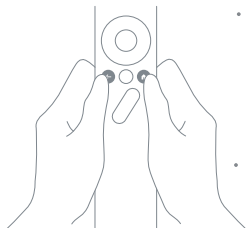

- 리모컨을 장치로부터 10cm 이내에 놓고 " ← " 및 " ⬆ "를 동시에 누르면 리모컨이 페어링 모드로 들어가면서 표시등이 깜박이기 시작합니다. 불이 깜박이기 시작하면 버튼을 놓을 수 있으며 "땡" 소리가 나면 연결이 완료된 것입니다.
- 페어링에 실패했다면 30초 후에 위의 단계를 반복하십시오.

### 4 리모컨의 기능 설명

리모컨 초점 버튼 [F]을 사용하여 초점을 맞춥니다. 짧게 누르면 자동 초점, 길게 누르면 수동 초점이 됩니다. 수동 초점을 사용하려면 D-패드 왼쪽 및 오른쪽 버튼을 사용합니다.



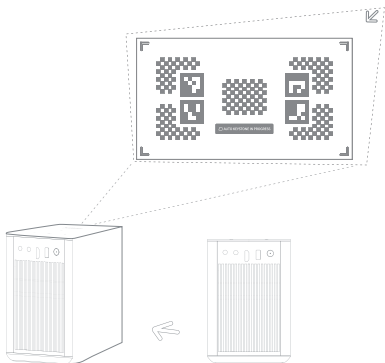

## 5 자동 키스톤 보정

- 자동 키스톤 보정 기능이 활성화되었을 경우 장치를 다른 위치로 이동하면 프레임이 자동으로 조정됩니다.

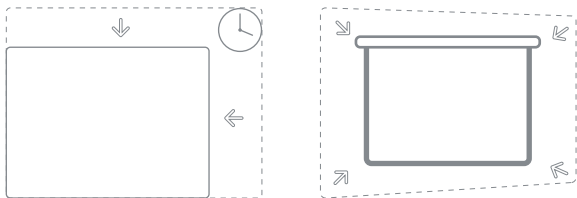

- 자동 장애물 회피 기능이 활성화된 경우, 영상 영역에 장애물이 있으면 프레임이 자동으로 장애물을 회피합니다. 자동 화면 정렬 기능이 활성화된 경우, 영상 영역에 16:9 또는 16:10 화면이 있으면 프레임이 화면과 자동으로 일치합니다.



- 리모컨  버튼을 사용하여 설정 > 프로젝터 > 키스톤 > 자동 키스톤 보정으로 이동합니다. 자동 키스톤 보정 기능을 활성화하려면 "자동 키스톤 보정"을 선택하십시오. "수동 키스톤 보정"을 선택하여 4개의 포인트와 프레임의 크기를 조정합니다.

## 6 Google 어시스턴트

- 음성으로 TV를 제어하려면 Google에게 말로 명령을 내리십시오.  
리모컨의 Google 어시스턴트 버튼을 눌러 영화 및 프로그램을 검색하고, 본인의 뜻에 맞는 추천을 받고, 답변을 받고, 스마트홈 장치를 제어하는 등의 작업을 수행하십시오.

## 7 Google Cast



- Google Cast를 사용하여 좋아하는 영화, 음악 등을 TV로 간편하게 전송할 수 있습니다.
- 본인이 이미 알고 있고 좋아하는 앱에서 캐스트 버튼을 누르기만 하면 휴대전화, 태블릿 또는 노트북에서 TV로 오락 프로그램을 스트리밍할 수 있습니다.  
스트리밍하는 동안 소셜 미디어를 둘러보고, 문자를 보내고, 전화를 받는 등 휴대전화를 다른 업무용으로 계속 사용할 수 있습니다.

## 8 충전 지침

- 장치는 정품 어댑터로 충전해야 합니다.
- 전원이 켜진 상태에서 충전하면 충전 시간이 길어집니다.
- 전원이 꺼진 상태에서 어댑터를 연결하면 빨간색 표시등이 켜져 있으면 충전 중이고 녹색 표시등은 배터리가 완전히 충전되었음을 나타냅니다. (녹색 표시등은 10초 동안 켜져 있으면 꺼집니다.)
- 장시간 사용하지 않을 때는 장치를 완전히 충전하세요. 장치를 켤 때 전원 끄기 모드를 선택합니다(이 모드에서는 전력 소비가 적고 리모컨으로 장치를 켤 수 없습니다. 전원 버튼을 길게 눌러야만 기기를 켤 수 있습니다). 또한, 장시간 사용 시 배터리가 방전되므로 3개월마다 기기를 충전하여 배터리 부족으로 인한 돌이킬 수 없는 용량 손실이나 손상을 방지하세요.

## 9 시스템 업그레이드

- 장치의 배터리 전원이 50% 이상이거나 전원에 연결된 경우에만 시스템을 업그레이드할 수 있습니다.
- 온라인 업그레이드  
온라인 업그레이드는 시스템 설정을 통해 수행할 수 있습니다.  
참고: 온라인 업그레이드는 시스템 설정 "  "을 통해 수행할 수 있습니다.

## 중요 주의 사항

### 장치의 올바른 사용:

- 강한 프로젝터 빛 때문에 눈에 부상을 입을 수 있으므로 렌즈를 직접 바라보지 마십시오.
- 장치의 공기 흡입구/배출구를 막지 마십시오. 장치의 열이 정상적으로 소산되지 않아 내부 전자 장치가 손상될 수 있습니다.
- 렌즈 손상을 방지하기 위해 종이와 천을 포함한 청소 도구로 렌즈를 직접 닦지 마십시오. 깨끗한 공기를 분사하여 렌즈 표면의 먼지를 청소하십시오.
- 빗물, 습기 및 미네랄 함유 액체에 의해 회로 기판이 부식되는 것을 방지하려면 화학 약품, 세제 또는 기타 액체로 장치를 닦지 마십시오.
- 장치와 부품 및 액세서리는 어린이의 손이 닿지 않는 곳에 보관하십시오.
- 장치는 건조하고 통풍이 잘 되는 환경에서 사용하십시오.
- 온도가 너무 높으면 전자 장치의 수명이 단축될 수 있으므로 장치를 너무 뜨겁거나 찬 장소에 보관하지 마십시오. 온도가 0°C-40°C인 환경에 장치를 배치 및 사용하십시오.
- 장치 건조를 위해 장치를 전열 장비(예: 건조기 및 전자레인지)에 넣지 마십시오.
- 장치가 손상될 수 있으므로 장치를 세게 밀거나 장치 또는 뒷면에 장벽을 두지 마십시오.
- 내부 회로 기판이 손상될 수 있으므로 장치를 던지거나, 충격을 주거나, 세게 흔들지 마십시오.
- 장치를 직접 분해 및 조립하지 마십시오. 문제가 발생하면 XGIMI의 A/S 서비스에 문의하십시오.
- 제품을 직접 수리하지 마십시오. 장치 또는 구성품이 제대로 작동하지 않을 경우, 즉시 XGIMI의 A/S 서비스에 문의하거나 수리를 위해 공장에 반환하십시오.
- 이어폰과 헤드폰의 과도한 음압으로 인해 청력이 손상될 수 있으므로 이어폰을 주의해서 사용해야 합니다.
- 모든 광원과 마찬가지로 눈으로 직접 광선을 바라보지 마십시오.  
RG2 IEC 62471-5:2015



RG2

## FCC 경고

이 장치는 FCC 규칙의 파트 15 조항을 충족합니다. 작동은 다음 2가지 조건을 충족합니다. (1) 이 장치는 유해한 간섭을 일으키지 않으며, (2) 이 장치는 우발적인 작동을 일으키는 간섭을 포함해 수신된 모든 간섭을 수용해야 합니다. 사용 설명서(작동 지침서)에는 담당 준법 책임자의 명시적 승인 없이 라디에이터를 고의적으로 또는 의도하지 않게 수정 및 교체할 경우 사용자가 장치를 작동하지 못하게 될 수 있음이 명시되어야 합니다. 설명서가 종이 이외의 형식으로 제공되는 경우(예: 인터넷을 통해 컴퓨터 디스크 형태로 제공) 사용자가 양식 정보에 액세스할 수 있다는 전제하에 섹션에 필요한 정보를 대체 형식으로 설명서에 포함시킬 수 있습니다.

B등급 디지털 또는 주변 장치의 경우, 사용자가 제공하는 지침서에는 다음 또는 유사한 내용이 포함되어야 하고 눈에 잘 띄는 설명서 텍스트 위치에 두어야 합니다.

참고: 이 장치는 B등급 디지털 장치에 대한 FCC 규칙 15조의 제한사항에 부합한 검사를 받았습니다. 이 제한사항은 주거 시설에서 유해한 간섭을 효과적으로 방지하기 위한 것입니다. 지침서에 따라 설치 및 사용하지 않았을 경우, 장치는 무선 주파수 에너지를 생성 및 방출하여 무선 통신에 유해한 간섭을 일으킬 수 있습니다. 단, 특정 설치에서 간섭이 발생하지 않는다는 보장은 없습니다. 장치가 라디오 또는 TV 수신에 유해한 간섭을 일으킬 경우(장치를 중지하고 시작하여 확인 가능), 사용자는 다음 방법 중 하나 이상을 사용해 간섭을 수정해야 합니다.

- 수신 안테나의 방향을 바꿉니다.
- 장치와 수신기 간의 거리를 늘립니다.
- 수신기가 연결된 회로와 다른 회로의 콘센트에 장치를 연결합니다.
- 대리점 또는 숙련된 라디오/TV 기술자에게 도움을 요청합니다.
- 이 장치는 슬레이브 역할을 하며 2.4GHz(2402-2480MHz, 2412-2462MHz) 대역 또는 5GHz(5.180GHz-5.240GHz, 5.260GHz-5.320GHz, 5.500GHz-5.700GHz, 5.745GHz-5.825GHz) 대역에서 작동합니다.

**EAC RoHS**  
FCC ID: 2AFENWM03A

## CE 유지 관리

1. 배터리를 잘못된 종류로 교체하면 폭발의 위험이 있습니다. 다 쓴 배터리는 지침에 따라 폐기하십시오.
2. 이 제품은 USB2.0 버전의 USB 인터페이스에만 연결해야 합니다.
3. 어댑터는 장비 근처에 설치해야 하고 쉽게 접근할 수 있어야 합니다.
4. EUT 작동 온도 범위: -10°C-40°C .
5. 어댑터:  
어댑터의 분리 장치로 간주되는 플러그  
전원 공급 장치 및 ADP(정격):  
입력: AC 100V-240V, 50/60Hz, 1.5A  
출력: DC 19.0V, 4.74A
6. 이 장치는 신체에서 20cm 정도 떨어진 곳에서 사용할 경우 RF 규격을 준수합니다.
7. 청각 손상을 피하려면 장시간 큰 볼륨으로 듣지 마십시오.

## 적합성 선언

XGIMI Technology Co., Ltd는 이 제품이 규정 2014/53/EU의 필수 요구 사항 및 기타 관련 조항을 준수함을 선언합니다.

이 제품은 일부 유럽연합(EU) 회원국에서 사용할 수 있습니다. 예를 들어, 장치는 다음 회원국에서 사용할 수 있습니다.

5.15-5.25GHz 대역에서의 작동은 실내 사용으로만 제한됩니다.

이 주파수는 다음 회원국을 대상으로 또는 회원국 내의 지리적 영역에 적용됩니다. 회원국 또는 회원국 내의 지리적 영역에 적용됩니다.

			
BE	EL	LT	PT
BG	ES	LU	RO
CZ	FR	HU	SI
DK	HR	MT	SK
DE	IT	NL	FI
EE	CY	AT	SE
IE	LV	PL	UK

## 방사선 노출 성명

원격 제어의 경우, 이 장치는 통제되지 않는 환경에 대해 규정된 FCC 방사선 노출 제한을 준수합니다.

송신기는 다른 안테나 또는 송신기와 함께 배치하거나 작동시켜서는 안 됩니다.

LED 프로젝터에 대해, 이 장치는 통제되지 않는 환경에 대해 지정된 FCC 방사선 노출 제한을 충족합니다. 장치의 설치 및 작동 시 라디에이터와 본체 사이의 거리는 최소 20cm 이상이어야 합니다.

참고: 5150-5250MHz 주파수 범위는 실내 전용입니다.

이 주파수는 서비스 개시에 대한 제한 또는 사용 허가 요구 사항이 존재하는 회원국을 대상으로 또는 회원국 내의 지리적 영역에 적용됩니다.

		
BE	HR	AT
BG	IT	PL
CZ	CY	PT
DK	LV	RO
DE	LT	SI
EE	LU	SK
IE	HU	FI
EL	MT	SE
ES	NL	UK
FR		

폐기 대상 제품에 대한 폐기 지침:



이 제품은 재활용 가능한 고품질 재료와 구성품으로 설계 및 생산되었습니다.



제품에 표시된 이 기호는 2012/19/EU 규정에 따라 보호됨을 나타냅니다.

- \* 제조업체에서 지정 또는 제공한 부착물/액세서리만 사용하십시오 (예: 전용 어댑터 등).
- \* 이 제품은 유해한 광선을 방출할 수 있습니다.

يُرجى قراءة تعليمات المنتج بعناية قبل استخدامه

شكراً لك على شراء منتجات شركة XGIMI Technology Co., Ltd. واستخدامها (يُشار إليها فيما يلي باسم "XGIMI Technology" أو "XGIMI"). يجب عليك قراءة تعليمات المنتج بعناية قبل استخدامه حرصاً على سلامتك ومصالحك. ولا تتحمل شركة XGIMI Technology أي مسؤولية تجاه حدوث أي إصابة شخصية، أو تلف في الممتلكات، أو أي خسارة أخرى قد تقع نتيجة الاستخدام الخاطئ أو غير الأمان لهذا المنتج.

نُبذة عن تعليمات المنتج  
(يُشار إليها فيما يلي باسم "التعليمات")

تمتلك شركة XGIMI Technology حقوق النشر الخاصة بالتعليمات. العلامات التجارية والأسماء المُشار إليها في التعليمات تخص أصحاب الحقوق المعنيين. في حال وجود تعارض بين محتوى التعليمات والمنتج الفعلي، تكون الأولوية للمنتج الفعلي. في حالة وجود أي اعتراض على أي محتوى أو فقرة في التعليمات، يجب إبلاغ شركة XGIMI Technology خطياً خلال 7 أيام من تاريخ الشراء، وإلا فإننا نفترض أنك توافق على محتوى التعليمات بالكامل، وتفهمه، وتقبله.

Google TV و Google Cast هما علامتان تجاريتان مملوكان لشركة Google LLC. لا يتوفر Google Assistant بلغات وبلدان محددة. يتنوع توفر الخدمة حسب البلد واللغة.

**HDMI®**

واجهة وسائط متعددة عالية الوضوح

تُعد واجهة الوسائط المتعددة عالية الوضوح (HDMI) وشعار HDMI علامات تجارية أو علامات تجارية مسجلة خاصة بشركة HDMI Licensing Administrator, Inc.

**Dolby Audio**

تُعد Dolby Audio، و Dolby Pro Logic، و رمز D المزوج علامات تجارية تابعة لشركة Dolby Laboratories Licensing Corporation.

\* الطراز: WM03A

\* تحتفظ شركة XGIMI Technology بالحق في تفسير التعليمات وتعديلها.



## نظرة عامة

### 1. العرض الأمامي

1 الجزء التلقائي Focus ToF

2 الانحراف التلقائي

ملاحظة: لا تسد المجس لمنع حالات فشل تصحيح الانحراف.

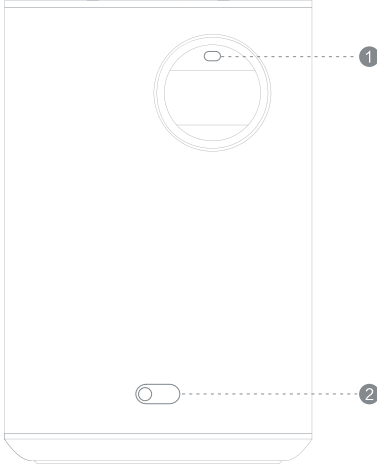

## 2. عرض الأزرار ووحدات الإدخال

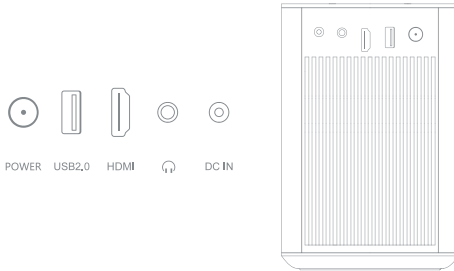

## 3. عرض الجزء السفلي

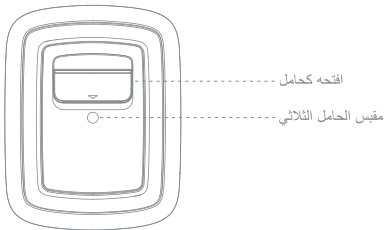

#### 4. العرض عن بُعد

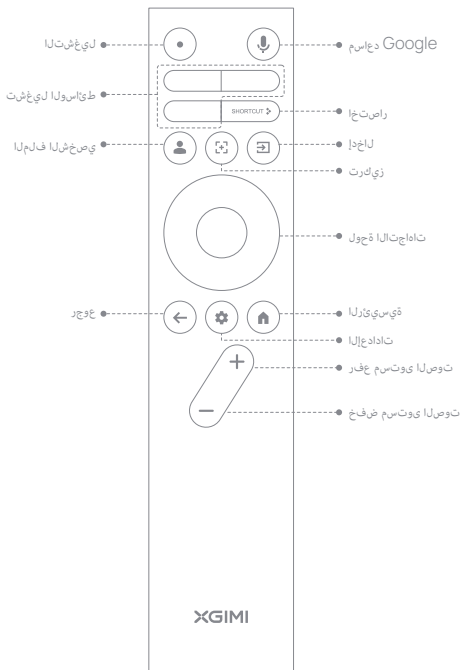

## 5. دليل مؤشر LED

الوصف	حالة مؤشر LED	حالة الجهاز	زر الجهاز
سعة البطارية أكبر من 30%	إيقاف	تشغيل الجهاز	○
سعة البطارية أقل من 30%	الوميض باللون الأحمر		
الشحن. سعة البطارية أقل من 90%	أحمر ثابت	إيقاف الجهاز	
سعة البطارية أكبر من 90%	أخضر ثابت ثم إيقاف		

## 6. حالة الجهاز

- إيقاف العرض: يتم إيقاف تشغيل العرض فقط. الأجزاء الأخرى ما زالت تعمل.
- إعادة التشغيل: تتم إعادة تشغيل الجهاز تمامًا.
- السكون: سيتم إعادة تشغيل الجهاز بسرعة في المرة القادمة.
- إيقاف الطاقة: يتم إيقاف تشغيل الجهاز تمامًا. هذا الوضع مفيد عند الخروج من المنزل. في المرة القادمة اضغط باستمرار على زر الطاقة بالجهاز لمدة 3 ثوانٍ لتشغيل الجهاز.

## 1 تشغيل/إيقاف الجهاز

عندما تستخدم الجهاز للمرة الأولى، يتم تمكين وضع الحماية من اللمس العرضي. لذلك اضغط باستمرار على زر الطاقة بالجهاز لمدة 3 ثوانٍ لتشغيل الجهاز. نوصي بأن تقوم بتوصيل الجهاز بمصدر الطاقة عند التشغيل لأول مرة.

## 2 كيفية بدء تشغيل الجهاز

حالة الجهاز	كيفية بدء تشغيل الجهاز
محول الطاقة مُوصّل	اضغط مطولاً على زر الطاقة في الجهاز لمدة 1.5 ثانية أو اضغط لفترة قصيرة على زر الطاقة في وحدة التحكم عن بُعد
محول الطاقة غير مُوصّل	اضغط مطولاً على زر الطاقة في الجهاز لمدة 1.5 ثانية

الإجراء	المُشغل	كيفية التشغيل	الوصف
إيقاف تشغيل مصدر الطاقة	زر الطاقة في الجهاز	اضغط مطولاً على زر الطاقة في الجهاز لمدة 3 ثوانٍ	يُعد هذا الوضع مناسباً في حالة أن الجهاز لن يُستخدم لفترة طويلة؛ حيث إنه يطيل عمر البطارية
	زر الطاقة في وحدة التحكم عن بُعد	اضغط مطولاً على زر الطاقة في وحدة التحكم عن بُعد، ثم اتبع التعليمات الموضحة على الشاشة لتحديد الإجراء	
السكون	زر الطاقة في الجهاز	اضغط على زر الطاقة بالجهاز	في هذا الوضع، يستهلك الجهاز كمية قليلة جداً من الطاقة، ويمكنه بدء التشغيل بسرعة في المرة القادمة عند استخدامه
	زر الطاقة في وحدة التحكم عن بُعد	اضغط على زر الطاقة في وحدة التحكم عن بُعد	
إيقاف تشغيل الشاشة	زر الطاقة في وحدة التحكم عن بُعد	اضغط مطولاً على زر الطاقة في وحدة التحكم عن بُعد، ثم اتبع التعليمات الموضحة على الشاشة لتحديد الإجراء	إيقاف تشغيل العرض فقط، مع استمرار تشغيل المكونات الأخرى بشكل طبيعي

### 3 إقران وحدة التحكم عن بُعد

- ضع وحدة التحكم عن بُعد على مسافة 10 سم من الجهاز، واضغط على ← و ⏻ في نفس الوقت، وسوف يبدأ ضوء المؤشر في الوميض بسبب دخول وحدة التحكم عن بُعد وضع الإقران. يمكن تحرير الأزرار بمجرد أن يبدأ الوميض، ويكون الاتصال ناجحًا عند سماع صوت "رنين".

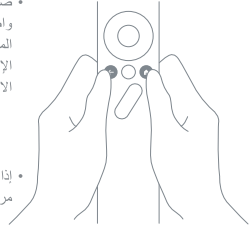

- إذا فشل الإقران، فيمكن تكرار الخطوات الموجودة بالأعلى بعد مرور 30 ثانية.

### 4 وصف وظائف وحدة التحكم عن بُعد

استخدم زر التركيز في وحدة التحكم عن بُعد [F1] للتركيز: اضغط لفترة قصيرة للتركيز التلقائي؛ اضغط مطولاً للتركيز اليدوي. استخدم الزرين الأيمن والأيسر الموجودين في لوحة أزرار الاتجاهات للتركيز اليدوي.

- عند تفعيل وظيفة التصحيح التلقائي للانحراف، سيتم ضبط الإطار تلقائيًا عند نقل الجهاز إلى مكان آخر.

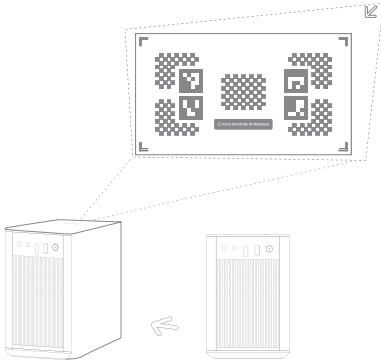

- عند تفعيل وظيفة التجنب التلقائي للعوائق، سيتجنب الإطار تلقائيًا العوائق في حالة وجودها في منطقة العرض. عند تفعيل وظيفة المحاذاة التلقائية للشاشة، سيتطابق الإطار تلقائيًا مع الشاشة إذا كانت هناك شاشة 16:9 أو 16:10 في منطقة العرض.

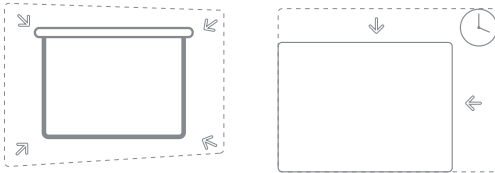

- استخدم زر  في وحدة التحكم عن بُعد للانتقال إلى الإعدادات < جهاز العرض < الانحراف < التصحيح التلقائي للانحراف. حدد "التصحيح التلقائي للانحراف" لتمكين وظيفة التصحيح التلقائي للانحراف. حدد "التصحيح اليدوي للانحراف" لضبط النقاط الأربع وحجم الإطار.

- تحدث إلى Google للتحكم في التلفزيون الخاص بك باستخدام صوتك. اضغط على زر Google Assistant في وحدة التحكم عن بُعد الخاصة بك للبحث عن الأفلام والعروض التلفزيونية، والحصول على التوصيات التي تناسب مزاجك، والحصول على الإجابات والتحكم في الأجهزة المنزلية الذكية والمزيد.



- قم ببث الأفلام والموسيقى المفضلة لديك وأكثر من ذلك على التلفزيون بسهولة باستخدام Google Cast.
- ما عليك سوى الضغط على زر "Cast" من التطبيقات التي تعرفها بالفعل وتحب أن تبث العروض الترفيهية من هاتفك، والكمبيوتر اللوحي الخاص بك أو الكمبيوتر المحمول. عندما تقوم بالبث، يمكنك الاستمرار في استخدام هاتفك في الأغراض الأخرى، مثل تصفح وسائط التواصل الاجتماعي، وإرسال رسائل نصية، وحتى الرد على المكالمات الهاتفية.



## 8 تعليمات الشحن

- يجب شحن الجهاز باستخدام محول كهربائي أصلي مطابق للمعايير .
- سيطول وقت شحن الجهاز إذا كان قيد التشغيل.
- إذا قمت بتوصيل محول أثناء حالة إيقاف التشغيل، فإن ضوء المؤشر الأحمر الثابت يشير إلى استمرار الشحن، في حين أن ضوء المؤشر الأخضر يشير إلى شحن البطارية بالكامل. (سينطفئ ضوء المؤشر الأخضر بعد مرور 10 ثوانٍ من تشغيله).
- يجب شحن الجهاز بالكامل في حالة عدم استخدامه لفترة طويلة. عند إيقاف تشغيل الجهاز، حدد وضع إيقاف الطاقة (في هذا الوضع، يكون استهلاك الطاقة منخفضاً ولا يمكن تشغيل الجهاز من خلال وحدة التحكم عن بُعد. يمكن تشغيل الجهاز فقط من خلال الضغط مطولاً على زر الطاقة بالجهاز). إضافة إلى ذلك، اشحن الجهاز مرة كل 3 أشهر لتجنب تناقص السعة أو التلف النهائي الذي يحدث نتيجة انخفاض مستوى طاقة البطارية، وذلك بسبب تقريغ شحن البطارية تلقائياً على مدار فترة طويلة من الزمن.

## 9 ترقية النظام

- لا يمكن ترقية النظام إلا إذا كانت نسبة شحن بطارية الجهاز 50% على الأقل أو كان الجهاز متصلاً بمصدر طاقة.
- ترقية عبر الإنترنت  
يمكن إجراء عملية الترقية عبر الإنترنت من خلال إعدادات النظام.  
ملاحظة: يمكن إجراء عملية الترقية عبر الإنترنت من خلال إعدادات النظام 

## احتياطات هامة

### الاستخدام الصحيح للجهاز:

- لا تضع العدسة في مواجهة العين؛ لأن الضوء القوي لجهاز العرض قد يتسبب في إصابة العينين بالأذى.
- لا تسد مدخل/مخرج الهواء بالجهاز لتفادي تلف الأجهزة الإلكترونية الداخلية الناجم عن فشل التبريد الحراري العادي للجهاز.
- لا تسمح العدسة مباشرة بأدوات التنظيف، بما في ذلك الورق والقماش لتجنب تلف العدسة. يرجى تنظيف الغبار الموجود على سطح العدسة من خلال نفخ الهواء النظيف.
- لا تسلم الجهاز بالمواد الكيميائية، أو المنظفات، أو أي سائل؛ وذلك لمنع تآكل لوحة الدوائر الكهربائية بالمياه النافذة، والرطوبة، والسوائل المحتوية على المعادن.
- احتفظ بالجهاز، ومكوناته، وملحقاته بعيدة عن متناول الأطفال.
- تأكد من استخدام الجهاز في بيئة جافة وجيدة التهوية.
- لا تقم بتخزين الجهاز في أماكن شديدة الحرارة أو شديدة البرودة؛ لأن درجات الحرارة القصوى ستقلل من العمر الافتراضي للأجهزة الإلكترونية. ضع الجهاز واستخدمه في بيئة تتراوح درجة حرارتها بين 0 و 40 درجة مئوية.
- لا تضع الجهاز في أي أجهزة تسخين (مثل المجفف أو فرن الميكروويف) لتجفيفه.
- لا تقذف الجهاز بقوة أو تضع عوائق عليه أو على ظهره لتجنب تلف الجهاز.
- لا تقم برمي الجهاز، أو دقه، أو هزه بشدة لتجنب تلف لوحة الدوائر الكهربائية الداخلية.
- لا تحاول فك الجهاز أو تجميعه بنفسك. إذا حدثت مشكلة، فيرجى الاتصال بخدمة ما بعد البيع التابعة لشركة XGIMI.
- لا تقم بإصلاح أي منتج بنفسك. إذا كان الجهاز أو أي مكون لا يعمل بشكل صحيح، فاستشر خدمة ما بعد البيع التابعة لشركة XGIMI في الوقت المناسب أو أعده إلى المصنع لإصلاحه.
- توخ الحذر مع سماعة الأذن، فقد يؤدي ضغط الصوت المفرط الصادر من سماعات الأذن وسماعات الرأس إلى فقدان السمع.



- كما هو الحال مع أي مصدر ساطع، لا تحقق في الشعاع المباشر، RG2 IEC 62471-5:2015



RG2

## تحذير لجنة الاتصالات الفيدرالية (FCC)

يُفي الجهاز بالجزء 15 من لائحة لجنة الاتصالات الفيدرالية. يُفي التشغيل بالشرطين التاليين: (1) لن يتسبب الجهاز في حدوث تداخل ضار، و(2) يجب أن يقبل الجهاز أي تداخل يتم استقباله، بما في ذلك التداخل الذي قد يؤدي إلى تشغيل عرضي. يجب على دليل المستخدم أو تعليمات التشغيل تذكير المستخدمين بأن التعديل والاستبدال المتعمد أو غير المتعمد للمشعاعات دون موافقة صريحة من طرف الامتثال المسؤول قد يمنع المستخدم من تشغيل الجهاز. إذا تم توفير الدليل في شكل آخر غير الورقي، مثل توفيره في قرص الكمبيوتر عبر الإنترنت، فيمكن عندئذٍ تضمين المعلومات المطلوبة في القسم في الدليل بالنموذج البديل تحت فرضية أنه يمكن للمستخدمين الوصول إلى معلومات النموذج.

بالنسبة إلى الأجهزة الرقمية أو الطرفية من الفئة B، يجب أن تتضمن التعليمات المقدمة من المستخدمين العبارات التالية أو ما شابهها ووضعها في مكان بارز من النص اليدوي:

ملاحظات: تم اختبار الجهاز ليتوافق مع تقنيات الجزء 15 من لائحة لجنة الاتصالات الفيدرالية على الجهاز الرقمي من الفئة B. تهدف هذه التقييدات إلى توفير حماية فعالة للتداخل الضار في المنشآت السكنية. إذا لم يتم التثبيت والاستخدام وفقاً للإرشادات، فيسبب الجهاز بتوليد طاقة تردد لاسلكي مشع، وقد يتسبب في حدوث تداخل ضار في الاتصالات اللاسلكية. ورغم ذلك، ليس هناك ما يضمن عدم حدوث تداخل في تثبيت معين. إذا تسبب الجهاز في حدوث تداخل ضار لاستقبال الراديو أو التلفزيون (يتم تحديده من خلال إيقاف الجهاز تشغيله)، فمن المقترح أن يحاول المستخدمون تصحيح التداخل بواحد أو أكثر من الإجراءات التالية:

- تغيير اتجاه هوائي الاستقبال.
- زيادة المسافة بين الجهاز وجهاز الاستقبال.
- توصيل الجهاز بمقيس دائرة مختلف عن الدائرة المتصلة بجهاز الاستقبال.
- استشر الموزعين أو فنيي الراديو/التلفزيون ذوي الخبرة للحصول على المساعدة.
- يعمل هذا الجهاز كمساعد ويعمل في نطاق 2.4 جيجا هرتز (2402-2480 ميجا هرتز، 2412-2462 ميجا هرتز) أو 5 جيجا هرتز (5.180 جيجا هرتز - 5.240 جيجا هرتز، 5.260 جيجا هرتز - 5.320 جيجا هرتز، 5.500 جيجا هرتز - 5.700، 5.745 جيجا هرتز - 5.825 جيجا هرتز).

**EAC RoHS**

FCC ID: 2AFENWM03A

## صيانة الجهاز وفقاً لمعايير CE

1. هناك خطر حدوث انفجار إذا تم استبدال البطارية بنوع غير صحيح. تخلص من البطاريات المستعملة طبقاً للتعليمات.
2. يجب توصيل المنتج فقط بواجهة USB من الإصدار USB2.0.
3. يتم تثبيت محول الطاقة بالقرب من الجهاز بحيث يسهل الوصول إليه.
4. نطاق درجة حرارة التشغيل للجهاز تحت الاختبار: - 10 - 40 درجة مئوية.
5. محول الطاقة:  
يعتبر القابس بمثابة جهاز فصل لمحول الطاقة  
مصدر الطاقة وADP (التصنيف):  
الدخل: تيار متردد 100 فولت إلى 240 فولت، 50/60 هرتز، 1.5 أمبير  
الخرج: تيار مستمر 19.0 فولت، 4.74 أمبير
6. يتوافق الجهاز مع مواصفات الترددات اللاسلكية عندما يتم استخدامه على مسافة 20 سم من جسمك.
7. لتفادي إلحاق الضرر بالسمع، لا تستمع إلى مستويات صوت عالية لفترات زمنية طويلة.

## بيان المطابقة

			
PT	LT	EL	BE
RO	LU	ES	BG
SI	HU	FR	CZ
SK	MT	HR	DK
FI	NL	IT	DE
SE	AT	CY	EE
UK	PL	LV	IE

تعلن شركة IMG Communication Technology Co., Ltd بموجب هذه الوثيقة أن هذا المنتج متوافق مع المتطلبات الأساسية والأحكام الأخرى ذات الصلة من التوجيه 2014/53/EU.

ُسمح باستخدام هذا المنتج في بعض الدول الأعضاء في الاتحاد الأوروبي. على سبيل المثال يمكن استخدامه في الدول

عمليات التشغيل في نطاق 5.15-5.25 جيجا هرتز مقيدة بالاستخدام الداخلي فقط.

ينطبق هذا التردد في الدول الأعضاء فقط أو المنطقة الجغرافية داخل إحدى الدول الأعضاء حيث توجد قيود على الخدمة أو متطلبات ترخيص الاستخدام.

## بيان التعرض للإشعاع

		
AT	HR	BE
PL	IT	BG
PT	CY	CZ
RO	LV	DK
SI	LT	DE
SK	LU	EE
FI	HU	IE
SE	MT	EL
UK	NL	ES
		FR

بالنسبة إلى وحدة التحكم عن بُعد، يحقق الجهاز الامتثال من خلال استخدام حدود التعرض للإشعاع التي حددتها لجنة الاتصالات الفيدرالية للبيئات غير الخاضعة للرقابة.

لا يجوز وضع جهاز الإرسال أو تشغيله بالاقتران مع أي هوائي أو جهاز إرسال آخر.

بالنسبة إلى جهاز العرض LED، يفى الجهاز بحدود التعرض للإشعاع التي حددتها لجنة الاتصالات الفيدرالية للبيئات غير الخاضعة للرقابة. عند تركيب الجهاز وتشغيله، يجب ألا تقل المسافة بين المشع والجسم عن 20 سم.

ملاحظات: نطاق التردد 5150 إلى 5250 ميغا هرتز هو للاستخدام الداخلي فقط.

ينطبق هذا التردد في الدول الأعضاء فقط أو المنطقة الجغرافية داخل إحدى الدول الأعضاء حيث توجد قيود على الخدمة أو متطلبات ترخيص الاستخدام.

## تعليمات التلخيص من المنتجات المستعملة:

تم تصميم المنتج وتصنيعه من مواد ومكونات ذات جودة عالية قابلة لإعادة التدوير.



يشير هذا الرمز الموجود على المنتج إلى أنه محمي بموجب التوجيه 2012/19/EU.



\* لا تستخدم إلا المرفقات والملحقات المحددة أو المقذمة من الشركة المصنعة (مثل محول الطاقة الحصري، وما إلى ذلك).  
\* كن حذرا، فرما ينبعث من هذا المنتج إشعاع ضوئي ضار.