

Quick Start Guide 快速入门指南

v1.0

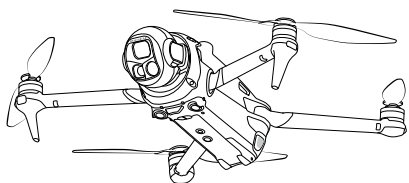

Instrukcja obsługi



Contact
DJI SUPPORT



微信扫一扫
获取技术支持



<https://www.dji.com/mavic-4-pro/downloads>

This content is subject to change without prior notice.

DJI and MAVIC are trademarks of DJI.
Copyright © 2025 DJI All Rights Reserved.



VCBZS00317204

1 Scan the QR code using smartphone before first use.

首次使用，打开手机扫描二维码：



• Tutorial Videos
• 教学视频

• User Manual
• 用户手册

<https://s.dji.com/guide102>

2

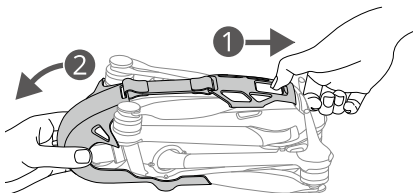

3 Press the power button once to activate the battery before first use.

首次使用，短按一次电源按键激活电池。

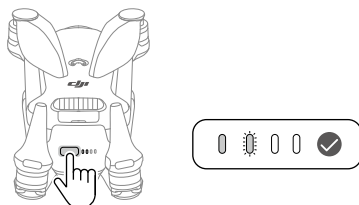

CHT 首次使用时，請短按一次電源按键啟用電池。

ID Tekan tombol daya sekali untuk mengaktifkan baterai sebelum penggunaan pertama.

JP 初回使用前に、電源ボタンを1回押し、バッテリーを起動させます。

KR 처음 사용하기 전에 전원 버튼을 한 번 눌러서 배터리를 활성화하십시오.

MS Tekan butang kuasa satu kali untuk mengaktifkan bateri sebelum penggunaan kali pertama.

TH กดปุ่มเปิดเครื่องหนึ่งครั้งเพื่อเปิดใช้งานแบตเตอรี่ก่อนการใช้งานครั้งแรก

BG Натиснете бутона за захранването веднъж, за да активирате батерията преди първата употреба

CS Před prvním použitím aktivujte baterii jedním stisknutím tlačítka napájení.

DA Før første brug skal du trykke på tænd-/slukknappen for at aktivere batteriet.

DE Drücke vor der ersten Verwendung einmal auf die Ein-/Aus-Taste, um den Akku zu aktivieren.

ES Antes de usarlo, pulse una vez el botón de encendido para activar la batería.

EL Πατήστε το κουμπί ενεργοποίησης μία φορά για να ενεργοποιήσετε την μπαταρία πριν από την πρώτη χρήση.

FI Aktivoi akku ennen käyttöä painamalla painamalla virtapainiketta kerran.

FR Appuyez une fois sur le bouton d'alimentation pour activer la batterie avant la première utilisation.

HR Pritisnite tipku za uključivanje/isključivanje jednom kako biste aktivirali bateriju prije prve upotrebe.

HU Nyomja meg a bekapcsológombot egyszer az akkumulátor aktiválásához az első használat előtt.

IT Premere una volta il pulsante di accensione per attivare la batteria prima del primo utilizzo.

NL Druk één keer op de aan-/uitknop om de batterij te activeren vóór het eerste gebruik.

NO Trykk én gang på av/på-knappen for å aktivere batteriet før første gangs bruk.

PL Naciśnij przycisk zasilania raz, aby aktywować akumulator przed pierwszym użyciem.

PT Antes da primeira utilização, prima o botão de alimentação uma vez para ativar a bateria.

PT-BR Pressione o botão liga/desliga uma vez para ativar a bateria antes de usar pela primeira vez.

RO Apăsăți o dată butonul de alimentare pentru a activa bateria înainte de prima utilizare.

RU Перед первым использованием нажмите кнопку питания один раз для активации аккумулятора.

SK Pred prvým použitím stlačte tlačidlo napájania jeden raz, aby sa aktivovala batéria.

SV Tryck på strömknappen en gång för att aktivera batteriet före första användningen.

TR İlk kullanımdan önce bataryayı etkinleştirmek için güç düğmesine bir kez basın.

AR اضغط على زر الطاقة مرة واحدة لتشغيل البطارية قبل الاستخدام لأول مرة.

5

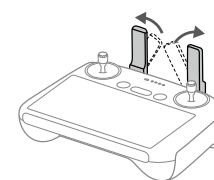
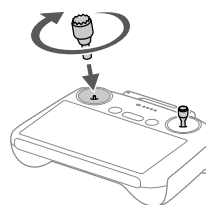
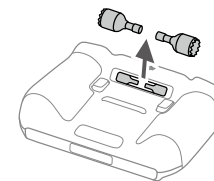

6 Manually power on/off: press, then press and hold.

手动开机 / 关机：短按一次，再长按 2 秒。

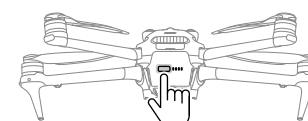

CHT 手機開機 / 關機：短按一次，再長按 2 秒。

ID Menyalakan/mematikan secara manual: Tekan sekali, lalu tekan dan tahan.

JP 手で電源をオン/オフする：1回押しした後、長押しします。

KR 수동 전원 켜기/끄기: 한 번 누르고 다시 길게 누릅니다.

MS Menghidupkan/Mematikan Kuasa Secara Manual Tekan, kemudian tekan dan tahan.

TH การเปิด/ปิดเครื่องด้วยตนเอง: กดหนึ่งครั้งจากนั้นกดอีกครั้งค้างไว้

BG Ръчно включване/изключване Натиснете и след това натиснете и задръжте.

CS Ruční zapnutí a vypnutí: Stiskněte tlačítko a poté je stiskněte a podržte.

DA Tænd/sluk manuelt: Tryk først, og derefter tryk og hold.

DE Manuelles Ein-/Ausschalten: Drücken, dann nochmals drücken und gedrückt halten.

4

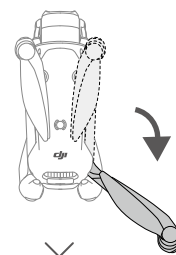

ON
开机

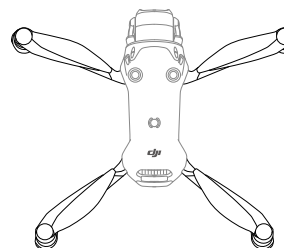
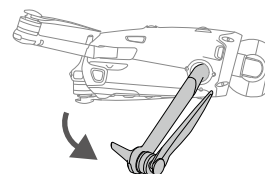

- ES **Encendido/apagado manual:** Púlselo, luego vuelva a hacerlo y manténgalo pulsado.
- EL **Χειροκίνητη ενεργοποίηση/απενεργοποίηση:** Πατήστε και, στη συνέχεια, πατήστε παρατεταμένα.
- FI **Manuaalinen virran käynnistys/katkaisu:** Paina ensin kerran ja sitten pidä pohjassa.
- FR **Mise sous tension/hors tension manuelle :** Appuyez une fois sur le bouton, puis maintenez-le enfoncé.
- HR **Ručno uključivanje/isključivanje:** pritisnite, a zatim pritisnite i zadržite.
- HU **Manuális be- és kikapcsolás:** Nyomja meg, majd nyomja meg újra, és tartsa nyomva.
- IT **Accensione/Spengimento manuale:** premere, quindi premere nuovamente e tenere premuto.
- NL **Handmatig in- en uitschakelen:** Drukken, en vervolgens drukken en ingedrukt houden.
- NO **Slå av/på manuelt:** Trykk, og så trykk og hold.
- PL **Ręczne włączenie i wyłączenie zasilania:** Naciśnij, a następnie naciśnij i przytrzymaj.
- PT **Ligar/desligar manualmente:** Prima e, em seguida, prima sem soltar.
- PT-BR **Como ligar/desligar manualmente:** Pressione uma vez, depois pressione novamente e mantenha pressionado.
- RO **Pornirea/oprirea manuală:** Apăsăți apoi apăsați și mențineți apăsat.
- RU **Включение и выключение вручную:** нажмите, затем нажмите еще раз и удерживайте.
- SK **Ručné zapnutie/vypnutie:** Stlačte, potom stlačte a podržte.
- SV **Starta/stänga av manuellt:** Tryck på och tryck sedan igen och håll kvar.
- TR **Manuel açma/kapatma:** Basın ve basılı tutun.
- AR **التشغيل/الإيقاف التشغيل يدويًا:** اضغط، ثم اضغط مع الاستمرار.

7

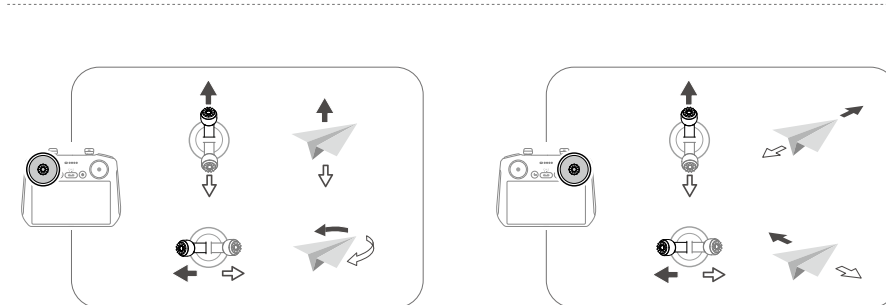
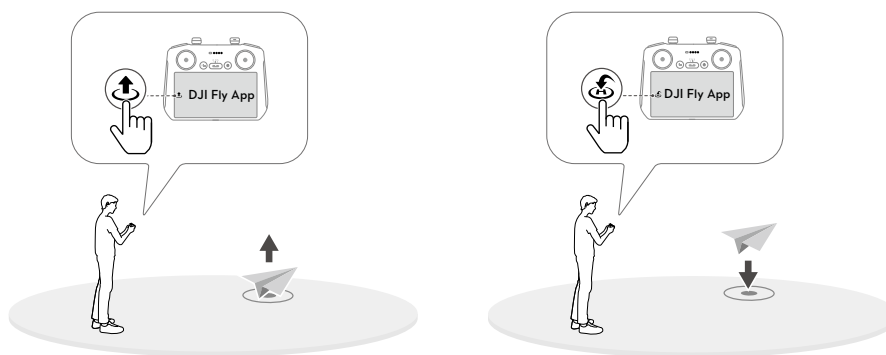

i

Charging Hub 充电管家

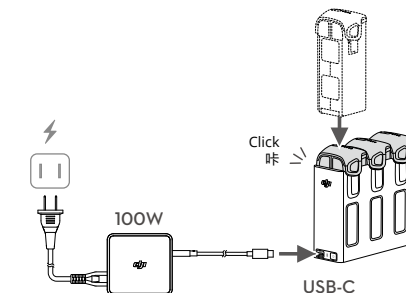

DJI Mavic 4 Pro

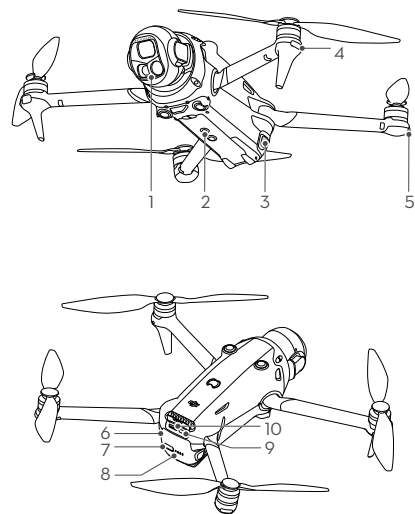

EN

1. Gimbal and Camera
2. Auxiliary Light
3. Battery Buckles
4. Front LEDs
5. Aircraft Status Indicators
6. Intelligent Flight Battery
7. Power Button
8. Battery Level LEDs
9. USB-C Port
10. microSD Card Slot

CHS

1. 一体式云台相机
2. 补光灯
3. 电池卡扣
4. 机头指示灯
5. 飞行器状态指示灯
6. 智能飞行电池
7. 电池开关
8. 电池电量指示灯
9. 充电 / 调参接口 (USB-C)
10. microSD 卡槽

PL

1. Gimbal i kamera
2. Światło dodatkowe
3. Sprzączki akumulatora
4. Przednie diody LED
5. Wskaźniki stanu drona
6. Inteligentny akumulator lotniczy
7. Przycisk zasilania
8. Diody LED poziomu naładowania akumulatora
9. Port USB-C
10. Gniazdo kart microSD

DJI RC 2

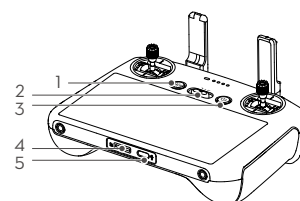

EN

1. Flight Pause/Return to Home (RTH) Button
2. Flight Mode Switch
3. Power Button
4. microSD Card Slot
5. USB-C Port
6. Gimbal Dial
7. Record Button
8. Camera Control Dial
9. Focus/Shutter Button

CHS

1. 急停 / 智能返航按键
2. 飞行挡位切换开关
3. 电源按键
4. microSD 卡槽
5. 充电 / 调参接口 (USB-C)
6. 云台俯仰控制拨轮
7. 录像按键
8. 相机控制拨轮
9. 对焦 / 拍照按键

PL

1. Przycisk Wstrzymanie lotu/Powrót do punktu startu
2. Przełącznik trybu lotu
3. Przycisk zasilania
4. Gniazdo kart microSD
5. Port USB-C
6. Pokrętło gimbla
7. Przycisk nagrywania
8. Pokrętło sterowania kamerą
9. Przycisk Ostrość/Migawka

Pobierz aplikację DJI Assistant 2 i DJI Fly oraz zaktualizuj oprogramowanie sprzętowe

Zaktualizuj oprogramowanie sprzętowe za pomocą aplikacji DJI Assistant 2 lub DJI Fly, gdy dostępne jest nowe oprogramowanie sprzętowe.