

dji OSMO POCKET 4

Guide d'utilisateur

v1.0 2026.04





Ce document est protégé par les droits d'auteur de DJI et tous les droits sont réservés. Sauf autorisation contraire de DJI, aucune partie du présent document ne peut être utilisée ou faire l'objet d'une licence d'utilisation par d'autres personnes par le biais de la reproduction, du transfert ou de la vente dudit document. Référez-vous uniquement à ce document et à son contenu qu'en tant qu'instructions pour utiliser les produits DJI. Le document ne doit pas être utilisé à d'autres fins.

En cas de divergence entre les différentes versions, la version en langue anglaise prévaudra.

Recherche par mots-clés

Recherchez des mots-clés tels que « batterie » ou « installation » pour trouver une rubrique. Si vous utilisez Adobe Acrobat Reader pour lire ce document, appuyez sur Ctrl+F sous Windows ou sur Command+F sur Mac pour lancer une recherche.

Sélection d'une rubrique

Affichez la liste complète des rubriques dans la table des matières. Cliquez sur une rubrique pour accéder à la section correspondante.

Impression de ce document

Ce document prend en charge l'impression haute résolution.

Utilisation de ce guide

Légende

⚠ Note importante

💡 Conseils et astuces

📖 Référence

À lire avant utilisation

DJI™ met à votre disposition des tutoriels vidéo et les documents suivants :

1. *Consignes de sécurité*
2. *Guide de démarrage rapide*
3. *Guide d'utilisateur*

Il est recommandé de regarder tous les tutoriels vidéo et de lire les *Consignes de sécurité* avant la première utilisation. Avant la première utilisation, consultez le *Guide de démarrage rapide* et le présent *Guide d'utilisateur* pour de plus amples informations.

Tutoriels vidéo

Rendez-vous à l'adresse ci-dessous ou scannez le code QR pour regarder les tutoriels vidéo qui montrent comment utiliser le produit en toute sécurité :



<https://www.dji.com/osmo-pocket-4/video>

Table des matières

Utilisation de ce guide	3
Légende	3
À lire avant utilisation	3
Tutoriels vidéo	3
1 Présentation du produit	6
1.1 Aperçu	7
1.2 Poignée avec filetage 1/4"	9
1.3 Poignée batterie	10
1.4 Lumière d'appoint	12
1.5 Objectif grand-angle	14
1.6 Mini trépied pour Osmo	14
2 Pour commencer	15
2.1 Mise sous tension	15
2.2 Activation	15
2.3 Màj du firmware	16
2.4 En charge	17
3 Opérations de base	18
3.1 Fonctions des boutons	18
3.2 Fonctionnement de l'écran tactile	20
Vue caméra	20
Balayer vers le haut – Paramètres	21
Balayer vers la gauche – Paramètres d'image et de son	21
Balayer vers la droite – Lecture	22
Balayer vers le bas – Centre de contrôle	22
4 Utilisation du produit	26
4.1 Réglage du mode de prise de vue	26
4.2 Sélection du mode de nacelle	26
4.3 ActiveTrack	27
4.4 Mode Nacelle intelligente	28
4.5 Mode Webcam	29
4.6 Stockage et transfert des séquences	29
Espace de stockage	30
Transfert de fichiers	30
Transfert de fichiers vers un appareil mobile	31
Transfert de fichiers vers un ordinateur	31
4.7 Remarques sur l'utilisation	31

Batterie	32
5 Caractéristiques techniques	34

1 Présentation du produit

Différentes combinaisons incluent différents accessoires. Les accessoires peuvent être achetés séparément. Visitez la [boutique officielle](#) pour une liste complète des accessoires compatibles.

Accessoires	Bundle Standard	Bundle Créateur	Bundle Essentiel
Pince de nacelle Osmo Pocket 4 (ci-après dénommé « Pince de nacelle »)	✓	✓	-
Poignée Osmo Pocket 4 avec filetage 1/4" (ci-après dénommé « poignée avec filetage 1/4" »)	✓	✓	✓
Lumière d'appoint Osmo Pocket 4 (ci-après dénommé « lumière d'appoint »)	-	✓	-
Mini trépied pour Osmo	-	✓	-
Objectif grand-angle pour Osmo Pocket 3	-	✓	-
Poignée batterie Osmo Pocket 4 (ci-après dénommé « Poignée batterie »)	-	-	-

1.1 Aperçu

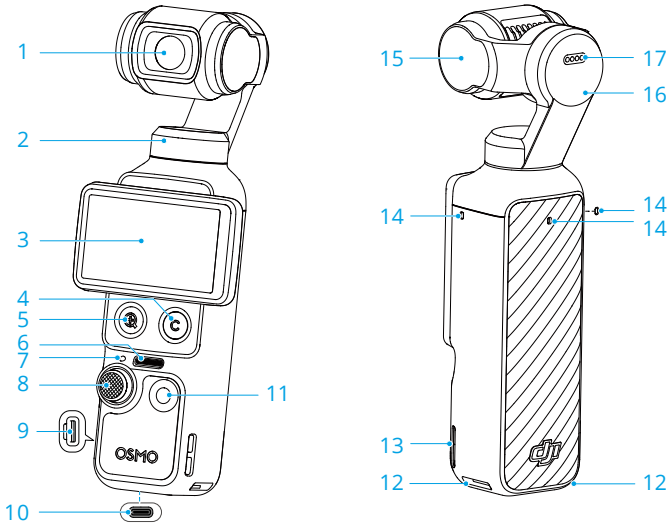

1. Caméra
2. Moteur panoramique
3. Écran tactile rotatif
4. Bouton personnalisé
5. Bouton de zoom
6. Haut-parleur
7. LED d'état

Type de clignotement	Description
Vert fixe	Prêt à l'emploi
Temporairement éteint et reste vert	Capture de photos
Clignotement lent en rouge	Enregistrement d'une vidéo
Rouge clignotant rapidement trois fois	Mise hors tension immédiate ou imminente en raison d'une batterie faible
Rouge et vert clignotant en alternance	Mise à jour du firmware en cours

8. Joystick 5D

9. Emplacement pour carte microSD (avec cache)

 Le cache de l'emplacement pour carte microSD n'est pas étanche. Ne tirez PAS fermement sur le cache.

10. Port USB-C

11. Bouton d'obturateur/enregistrement

12. Emplacement de démontage rapide

13. Point d'attache de la sangle

14. Microphones

 Pour une meilleure qualité audio, n'obstruez PAS le microphone lors de l'enregistrement vidéo.

15. Moteur d'inclinaison

16. Moteur de roulis

17. Contacts

 Assurez-vous que les contacts sont propres et secs avant de fixer des accessoires.

1.2 Poignée avec filetage 1/4"

Fixez la poignée avec filetage 1/4" à la caméra pour une prise en main plus confortable.

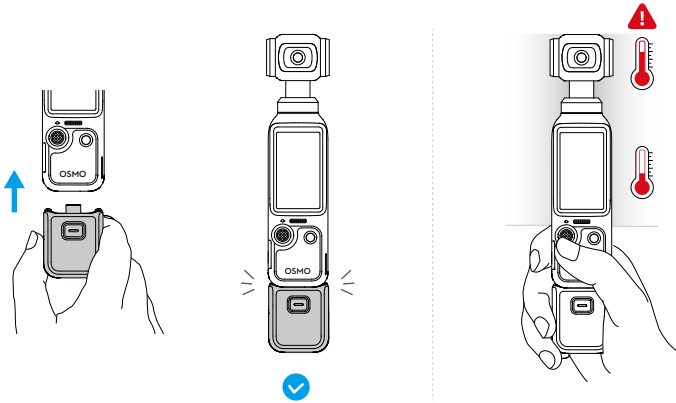

- ⚠ • Après la capture de vidéos en haute qualité pendant une période prolongée, la partie supérieure du produit peut s'échauffer. NE tenez PAS la caméra trop haut pour éviter les températures élevées. La caméra arrêtera la prise de vue en cas de surchauffe.
- La poignée n'est pas étanche. NE la laissez PAS tomber dans l'eau. Évitez de renverser tout liquide sur la poignée.

Pour le démontage, appuyez sur le bouton de déverrouillage situé sur la poignée et maintenez-le enfoncé, puis déconnectez la poignée.

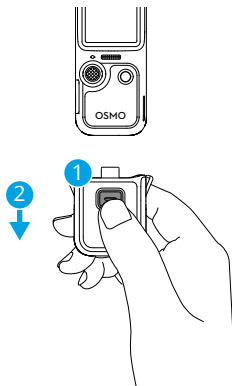

1.3 Poignée batterie

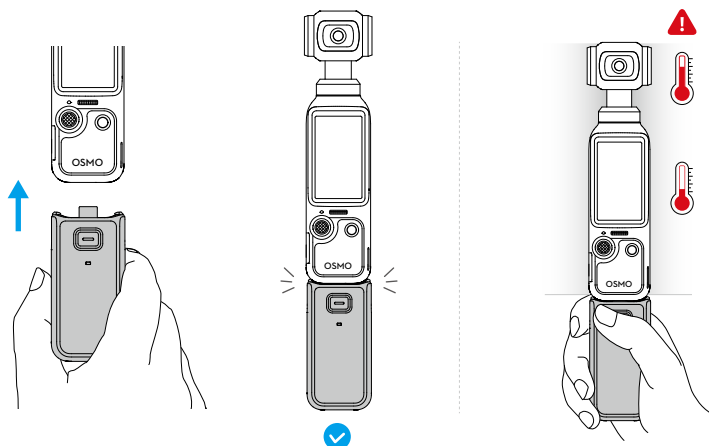

- ⚠️ • Après la capture de vidéos en haute qualité pendant une période prolongée, la partie supérieure du produit peut s'échauffer. NE tenez PAS la caméra trop haut pour éviter les températures élevées. La caméra arrêtera la prise de vue en cas de surchauffe.
- Lorsque la poignée batterie est fixée à la caméra, son firmware est mis à jour automatiquement lors de la mise à jour du firmware de la caméra. Une invite s'affichera sur la caméra lorsque la mise à jour sera réussie. NE retirez PAS la poignée batterie avant que la mise à jour ne soit terminée.
- Assurez-vous que la poignée batterie est chargée lorsque vous l'utilisez avec des appareils audio externes.
- Assurez-vous que la poignée batterie est correctement isolée pour éviter les risques d'incendie. Ne faites PAS tomber la poignée batterie et ne la soumettez PAS à des chocs.
- En cas d'obstruction du port USB-C par un corps étranger, utilisez un souffleur pneumatique, une brosse souple ou d'autres outils pour nettoyer le port USB-C et éliminer le corps étranger. Remarque : frottez de l'intérieur vers l'extérieur du port.
- La poignée n'est pas étanche. NE la laissez PAS tomber dans l'eau. Évitez de renverser tout liquide sur la poignée.
- Déchargez la poignée batterie à 50 % si elle n'est pas utilisée pendant 10 jours ou plus, afin de prolonger sa durée de vie.

Pour le démontage, appuyez sur le bouton de déverrouillage situé sur la poignée batterie et maintenez-le enfoncé, puis déconnectez la poignée. Une fois la poignée batterie démontée, appuyez une fois sur le bouton de déverrouillage pour vérifier le niveau de la batterie à l'aide de la LED d'état.

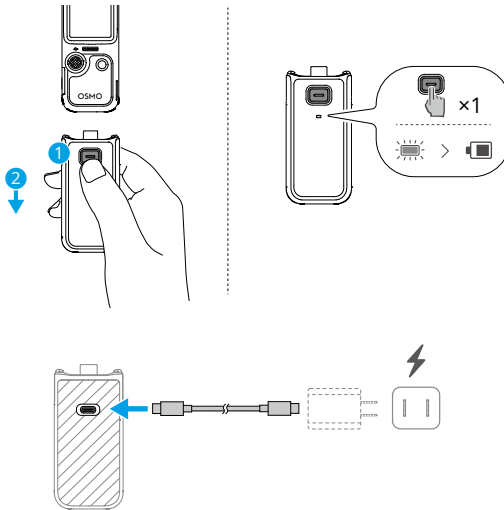

⚠ Avant de charger, assurez-vous que les ports sont propres et secs. Nettoyez les ports à l'aide d'un chiffon sec en présence de dépôts visibles.

LED d'état

État du niveau de batterie

Rouge fixe pendant 3 s et arrêt	1 % à 19 %
Jaune fixe pendant 3 s et arrêt	20 % à 49 %
Vert fixe pendant 3 s et arrêt	50 à 100 %
Clignote en rouge trois fois	0 %

État du niveau de batterie pendant la charge

Clignote en vert quatre fois	> 75 %
Clignote en vert trois fois	51 % à 75 %
Clignote deux fois en vert	26 % à 50 %
Clignote en vert	0 % à 25 %

Éteinte Recharge terminée

Statut système

Rouge et vert clignotant en alternance Mise à jour du firmware en cours

Clignote en rouge deux fois

La température ambiante est anormale et la poignée batterie ne peut pas être utilisée pour le moment. Attendez que la température revienne à la normale.

Clignote en jaune

La mise à jour du firmware a échoué (connectez la caméra et essayez de la mettre à jour à nouveau).

1.4 Lumière d'appoint

Fixer et ajuster l'angle :

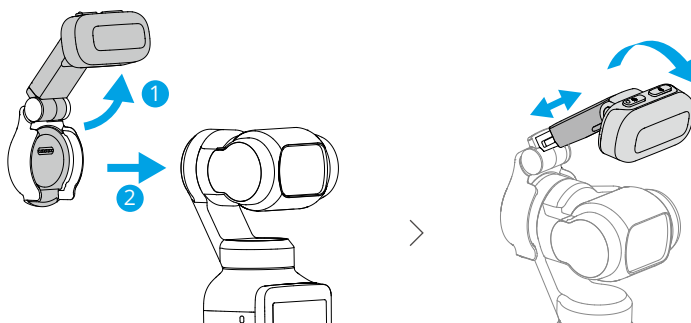

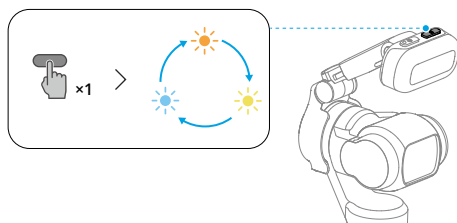

Régler la température de couleur :

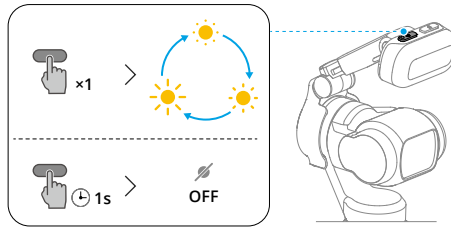

Ajuster la luminosité ou éteindre la lumière d'appoint :



- 💡 • Accédez au Centre de contrôle et appuyez sur  pour activer ou désactiver rapidement la lumière d'appoint. Appuyez sur  > **Lumière d'appoint** pour activer l'activation automatique pour les selfies ou en conditions de faible luminosité, et pour régler la luminosité et la température de couleur.
- ⚠️ • Ce produit contient des aimants. Conservez le produit à l'écart des cartes magnétiques, des dispositifs médicaux implantables tels que des pacemakers, des disques durs, des puces de RAM et autres appareils afin d'éviter toute interférence.
- Avant de fixer la lumière d'appoint, nettoyez les contacts avec un chiffon sec en cas d'accumulation visible.
- Lors de la fixation de la lumière d'appoint, s'assurer qu'il est correctement aligné avec la nacelle afin de garantir une fixation sûre.
- Évitez les secousses excessives ou les mouvements brusques afin d'empêcher la lumière d'appoint de tomber.
- Lors de l'installation ou de l'utilisation de la lumière d'appoint, évitez les collisions entre la lampe d'appoint et la caméra de la nacelle.
- Avant de ranger la caméra, retirez d'abord l' lumière d'appoint, puis éteignez la caméra.

1.5 Objectif grand-angle

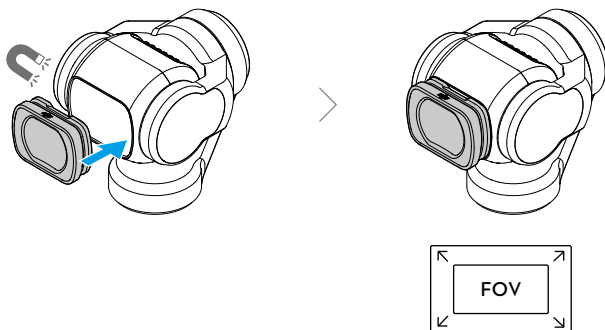

- ⚠ L'objectif grand-angle ne convient pas à la photographie panoramique.
- Maintenez propres l'objectif de la caméra et les deux côtés de l'objectif grand-angle. La poussière ou le sable peuvent rayer l'objectif et provoquer la chute de l'objectif grand-angle.
- Avant de ranger la caméra, retirez d'abord l'objectif, puis éteignez la caméra.

1.6 Mini trépied pour Osmo

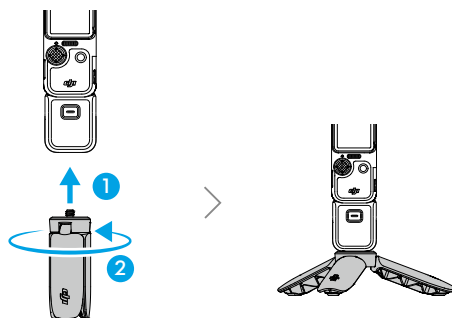

2 Pour commencer

2.1 Mise sous tension

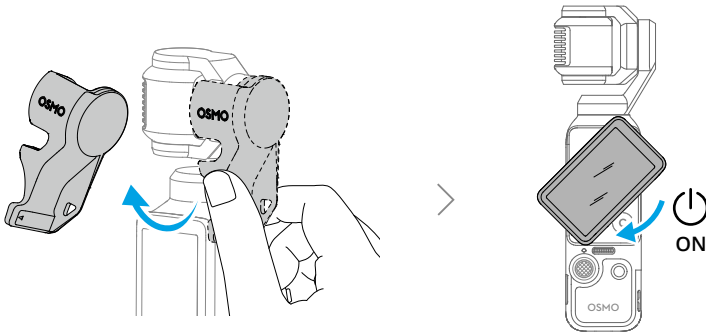

- 💡 • Lorsque l'enregistrement est arrêté, maintenez le bouton d'obtinateur/d'enregistrement enfoncé ou faites pivoter l'écran tactile dans le sens anti-horaire pour l'éteindre. Pour garder la caméra allumée après la rotation, faites glisser vers le bas dans la vue caméra pour ouvrir le Centre de contrôle, appuyez sur **⦿ >** **Tourner l'écran pour l'éteindre** pour modifier les paramètres.
- La caméra dispose de 107 Go de stockage utilisable et prend en charge les cartes microSD pour l'augmentation du stockage. Consultez la partie [Caractéristiques techniques](#) pour une liste des cartes microSD recommandées.

2.2 Activation

Assurez-vous d'activer la caméra en utilisant Application DJI Mimo avant la première utilisation.

1. Scannez le code QR à l'écran pour télécharger l'application Application DJI Mimo.
2. Activez le Wi-Fi et le Bluetooth sur l'appareil mobile.
3. Lancez Application DJI Mimo sur l'appareil mobile, appuyez sur l'icône de la caméra pour vous connecter à la caméra, puis suivez les instructions d'activation.

Lors de l'utilisation de la caméra avec l'application Application DJI Mimo, vous pouvez consulter la vue caméra actuelle, définir les paramètres de la caméra et la contrôler via un appareil mobile.

- ☰ • Pour vérifier les versions des systèmes d'exploitation Android et iOS prises en charge par l'application, visitez <https://www.dji.com/downloads/djiapp/dji-mimo>.
- L'interface et les fonctions de l'application peuvent varier lorsque la version logicielle est mise à jour. L'expérience utilisateur réelle est basée sur la version logicielle utilisée.

💡 En cas de problèmes de connexion à Application DJI Mimo, suivez les étapes ci-dessous :

1. Assurez-vous que le Wi-Fi et le Bluetooth sont activés sur votre appareil mobile.
2. Assurez-vous que la version du firmware de l'application Application DJI Mimo est la plus récente.
3. Dans la vue en direct, balayez l'écran du haut vers le bas et appuyez sur ➤ **Connexion sans fil > Réinitialiser la connexion**. La caméra réinitialisera toutes les connexions et les mots de passe Wi-Fi.

2.3 Màj du firmware

Une invite s'affiche dans Application DJI Mimo lorsqu'une nouvelle version du firmware est disponible. Appuyez sur l'invite et suivez les instructions à l'écran pour mettre à jour le firmware.

💡 Si la mise à jour échoue, suivez les étapes de réparation.

1. Redémarrez la caméra ainsi que Application DJI Mimo.
2. Activez le Wi-Fi et le Bluetooth sur l'appareil mobile.
3. Connectez la caméra à Application DJI Mimo et retentez la mise à jour.

Contactez l'équipe technique DJI si la mise à jour échoue à nouveau.

2.4 En charge

Utilisez le câble fourni pour connecter le port USB-C à un chargeur. Il est recommandé d'utiliser un chargeur USB-C PD.

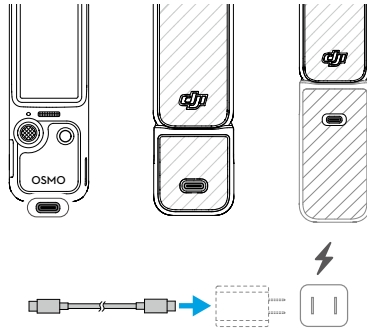

💡 Lorsque la poignée batterie est montée, la recharge de celle-ci ne commence qu'une fois la batterie de la caméra à nacelle portable pleinement chargée.

⚠ Avant de charger, assurez-vous que les ports sont propres et secs. Nettoyez les ports à l'aide d'un chiffon sec en présence de dépôts visibles.

3 Opérations de base

3.1 Fonctions des boutons

Joystick 5D

Pousser vers la gauche ou la droite : contrôler le mouvement de caméra dans l'axe panoramique.

Pousser vers le haut ou le bas : contrôler l'inclinaison ou le zoom de la caméra.*

* L'amplitude des mouvements du joystick contrôle la vitesse de rotation de la nacelle et la vitesse de zoom de la caméra. Plus le joystick est poussé vers l'avant, plus rapidement la caméra de la nacelle pivote et effectue un zoom. Pour désactiver cette fonctionnalité, balayez vers le bas depuis le haut de la vue caméra, appuyez sur  et activez Verrouillage de l'entrée. Ce paramètre permet un contrôle stable du zoom.

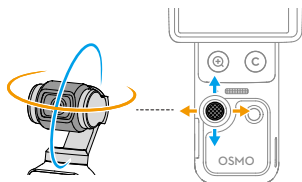

Appuyer une fois : revenir au menu précédent ou quitter ActiveTrack.

Appuyer deux fois : recentrer la nacelle.

Appuyer trois fois : faire tourner la caméra de l'avant vers l'arrière et inversement.

Maintenir le bouton enfoncé : verrouiller la nacelle.



Bouton d'obturateur/enregistrement

Appuyer une fois dans la vue caméra : prendre une photo ou démarrer/arrêter l'enregistrement.

Appuyer une fois avec la caméra éteinte : mettre sous tension.

Maintenir le bouton enfoncé : mettre hors tension.

Bouton de zoom

Appuyer une fois : passer au zoom 2x.

Appuyer deux fois : passer au zoom 4x.*

* Compatible uniquement avec certains modes de prise de vue.



Appuyez une fois à n'importe quel niveau de zoom pour revenir au zoom 1x.



Bouton personnalisé

Maintenir le bouton enfoncé : Personnalisez les fonctions des boutons.

Par défaut :

Appuyer une fois : changer le contrôle par joystick de l'inclinaison de la nacelle ou du zoom de la caméra.

Appuyer deux fois : recentrer la nacelle.

Appuyer trois fois : verrouiller/déverrouiller la nacelle.

3.2 Fonctionnement de l'écran tactile

Vue caméra

Après la mise sous tension de la caméra, l'écran tactile affiche la vue en direct.

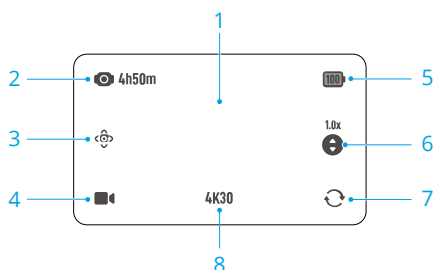

1. Appuyez une fois dans la vue caméra pour effectuer la mise au point et la mesure. Appuyez deux fois pour sélectionner un sujet [ActiveTrack](#).
2. Capacité de stockage/Temps d'enregistrement restant
3. [Mode Nacelle intelligente](#)
4. [Réglage du mode de prise de vue](#)
5. Niveau de batterie

Lorsque la poignée batterie est installée, appuyez sur l'icône pour afficher les niveaux de batterie de la caméra et de la poignée batterie.
6. [Changer le contrôle par joystick](#)

Appuyez pour changer le contrôle par joystick de l'inclinaison de la nacelle ou du zoom de la caméra.
7. [Rotation nacelle](#)

Appuyez pour faire tourner la caméra de l'avant vers l'arrière.
8. [Caractéristiques de prise de vue](#)

Balayer vers le haut – Paramètres

Balayer vers le haut de l'écran pour définir les paramètres de chaque mode de prise de vue. Une fois que vous avez défini les paramètres, faites glisser vers le bas depuis le haut de l'écran pour revenir à la vue en direct.

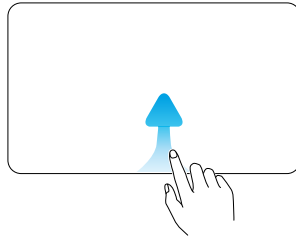

- 💡 • Certains paramètres peuvent être réglés dans différents modes de prise de vue. Veuillez vous reporter à l'interface réelle.

Balayer vers la gauche – Paramètres d'image et de son

Balayer vers la gauche dans la vue caméra pour ajuster les paramètres d'image et de son. Appuyez sur **PRO** pour ajuster les paramètres Pro.

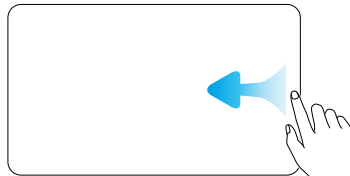

- 📖 D-Log 10 bits est conçu pour un étalonnage des couleurs professionnel lors du post-traitement. Dans les scénarios à fort contraste ou riches en couleurs (par ex. jardin, champ, etc.), il permet d'élargir la plage dynamique pour une définition plus précise des couleurs en post-production. Lorsque le mode couleur D-Log 10 bits est sélectionné, vous pouvez activer Récup des couleurs pour prévisualiser le rendu des couleurs dans la vue caméra.

- 💡 Le Mode Focus, Beautify, Effet glamour de l'application et Ton de film ainsi que d'autres paramètres sont également pris en charge. Appuyez sur pour regarder le [tutoriel vidéo](#). Ton de film et Beautify sont uniquement disponibles en mode Vidéo et ne peuvent pas être utilisés simultanément.

Balayer vers la droite – Lecture

Balayer vers la droite depuis l'écran pour afficher la dernière séquence capturée.

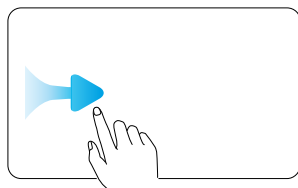

Lors de la lecture de la vidéo, effectuez une pression longue sur une zone vide de l'écran pour lire à double vitesse. Pendant la lecture, balayez vers la gauche depuis le bord droit de l'écran pour revenir à la vue en direct.

Balayer vers le bas – Centre de contrôle

Balayer vers le bas depuis le haut de l'écran pour accéder au centre de contrôle. Balayez vers le haut depuis le bas de l'écran pour revenir à la vue en direct.

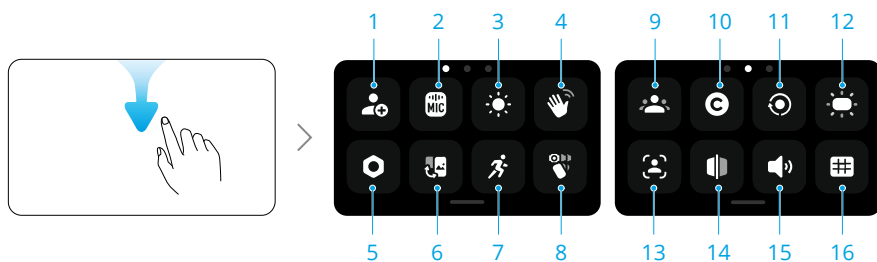

1. Mode Personnalisé

Enregistrer les paramètres de prise de vue actuels en tant que mode personnalisé. Les modes personnalisés peuvent ensuite être utilisés directement pour capturer des scènes similaires.

2. Microphone sans fil

La caméra peut se connecter simultanément à deux émetteurs de microphone sans fil DJI. Consultez le site web officiel pour une liste des modèles compatibles.

Suivez les instructions à l'écran pour l'appairage. Une fois la liaison établie, vous pouvez utiliser l'émetteur pour commander la caméra et commencer l'enregistrement, l'audio étant capturé par l'émetteur.



- ☀️ • Visitez le site web de DJI et reportez-vous au manuel d'utilisation du produit micro pour plus d'informations.
- Lorsque l'émetteur est relié à la caméra, appuyez sur Paramètres du microphone sans fil pour régler les paramètres audio de l'émetteur.
- Accédez au centre de contrôle, appuyez sur  et activez **Sauvegarde audio**. Lorsque cette fonction est activée, le microphone intégré de la caméra enregistre également l'audio simultanément pendant l'enregistrement de la vidéo avec un microphone sans fil. Cette sauvegarde audio peut être enregistrée soit en tant que fichier .aac séparé, soit en tant que piste audio supplémentaire intégrée dans le fichier vidéo. Sauvegarde audio n'est pas prise en charge dans les modes de transmission Timelapse, Webcam et DisplayPort.

3. Luminosité

Appuyez et faites glisser pour régler la luminosité. Vous pouvez aussi activer la luminosité adaptative pour une utilisation en extérieur.

4. Contrôle gestuel

Une fois activé, faites face à la caméra et effectuez le geste correspondant pour prendre des photos, enregistrer des vidéos ou contrôler ActiveTrack :

- Paume  : activer/désactiver ActiveTrack.
- Geste en V  : prendre une photo, ou démarrer/arrêter l'enregistrement vidéo.

- ☀️ • Pour garantir un contrôle gestuel optimal, effectuez et maintenez le geste à moins de 2 mètres de la caméra et évitez de bloquer votre tête. Une invite s'affiche à l'écran lorsque le geste prend effet.
- Lorsque l'option **Sujets enregistrés uniquement** est activée, seuls les sujets enregistrés peuvent contrôler la caméra avec des gestes.

5. Paramètres

L'étalonnage de la nacelle, l'arrêt auto et d'autres paramètres sont également pris en charge. Les principales fonctionnalités sont les suivantes :

Direction de démarrage de la nacelle	Définissez la direction de la caméra à sa mise sous tension. Dernier réglage : lorsque le mode de la nacelle est défini sur Suivre ou Inclinaison verrouillée, la caméra s'oriente vers l'avant ou vers l'arrière. Lorsque la nacelle est en mode FPV, la caméra tourne pour revenir à l'orientation de la dernière mise hors tension.
---	--

Mode portable Une fois cette option activée, la caméra tourne et se verrouille en mode Selfie, puis la nacelle passe en mode Inclinaison verrouillée. Appuyez deux fois sur l'écran pour recentrer la nacelle. Balayez vers le haut pour quitter le mode Portable. En mode portable, il est recommandé d'utiliser la caméra avec le Adaptateur d'extension (vendu séparément).

Anti-scintillement Appuyez pour sélectionner la fréquence anti-scintillement afin de réduire les scintillements causés par les lumières fluorescentes ou les écrans de télévision lors des prises de vue en intérieur. Sélectionnez la fréquence anti-scintillement en fonction de la fréquence du réseau électrique local. Par défaut, la fréquence anti-scintillement est définie sur Auto.

Code temporel Réinitialisez le code temporel ou synchronisez-le avec l'heure du système. En outre, il est possible de synchroniser le code temporel de la caméra avec un synchroniseur de code temporel à l'aide du port USB-C. Appuyez sur **Affichage du code temporel** pour afficher le code temporel dans la vue en direct.

6. Passage entre les modes Paysage et Portrait

Appuyez et sélectionnez l'orientation de prise de vue : Rotation automatique, Paysage et Portrait.

7. Vitesse de rotation

Appuyez pour régler la vitesse de suivi de la nacelle.

8. Sélection du mode de nacelle

9. Enregistrer le sujet

Enregistrez et gérez le sujet. Les sujets enregistrés peuvent être prioritaires pour l'autofocus, le contrôle gestuel et le suivi Projecteur.

10. Bouton personnalisé

Personnalisez les fonctions des boutons.

11. Tourner l'écran et capturer

Lorsque cette fonction est activée, la prise de vue démarre dès que vous tournez l'écran tactile dans le sens horaire pour allumer la caméra. Les derniers paramètres sont utilisés par défaut.



- Après la prise de vue, la caméra s'éteint automatiquement au bout de deux secondes d'inactivité.
- Lorsque vous faites pivoter l'écran de nouveau pendant l'enregistrement :

- ♦ Lorsque l'orientation de prise de vue est définie sur Rotation automatique ou Paysage, l'enregistrement s'arrête et la caméra s'éteint après deux secondes.
 - ♦ Lorsque l'orientation de prise de vue est définie sur Portrait, la prise de vue se poursuit.
-

12. Interrupteur de la lumière d'appoint

13. FT (Selfie)

Lorsque la nacelle est en orientation selfie, la caméra suit automatiquement le sujet occupant la plus grande zone du cadre. Le suivi s'arrête lorsque l'orientation de la nacelle est inversée.

14. Miroir selfie

Lorsque cette option est activée, les séquences capturées en mode selfie sont automatiquement mises en miroir pour correspondre à l'aperçu.

15. Sons

Appuyez pour régler le volume.

16. Lignes de référence

Affichez des lignes de référence dans la vue caméra pour aider à la composition.

4 Utilisation du produit

4.1 Réglage du mode de prise de vue

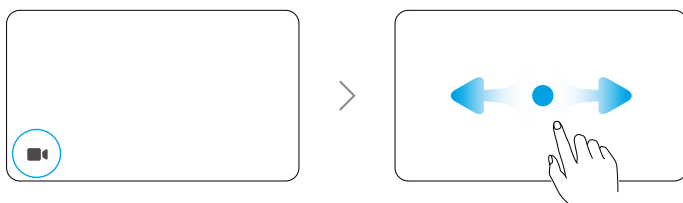

1. Appuyez sur l'icône pour accéder à la page de changement de mode.
2. Balayez pour sélectionner un mode de prise de vue.
3. Appuyez sur le mode de prise de vue sélectionné ou faites glisser vers le haut depuis le bas de l'écran pour revenir à la vue en direct.

4.2 Sélection du mode de nacelle

Balayez vers le bas depuis le haut de l'écran pour accéder au centre de contrôle. Appuyez sur cette icône pour sélectionner le mode de nacelle. Appuyez sur pour regarder le [tutoriel vidéo](#).

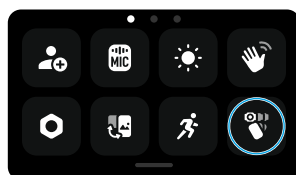

Suivre

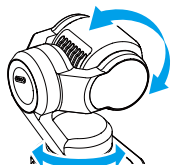

Les axes panoramique et d'inclinaison suivent la poignée pendant que l'axe de roulis conserve sa stabilité.

Le mode Suivre est sélectionné par défaut et convient à la plupart des scénarios, y compris les vlogs et les selfies.

Inclinaison verrouillée

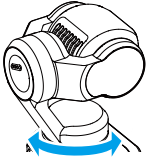

Seul l'axe panoramique effectue le suivi, tandis que l'axe d'inclinaison est verrouillé et que l'axe de roulis conserve sa stabilité. Ce mode convient aux prises de vue en travelling avant/arrière et en mouvement latéral.

La caméra pivote librement et suit le mouvement de la poignée. Ce mode convient aux prises de vue créatives ou aux séquences immersives en vue à la première personne.

FPV / FPV ⊥

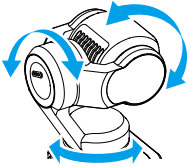

FPV

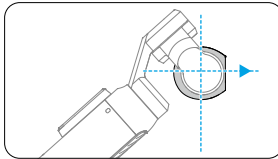

La caméra reste orientée horizontalement vers l'avant lors de la mise sous tension ou du recentrage.

FPV ⊥

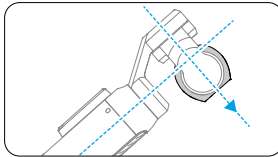

La caméra reste perpendiculaire à la poignée lors de la mise sous tension ou du recentrage.

4.3 ActiveTrack

Dans les modes Photo ou Vidéo, appuyez deux fois sur l'écran tactile pour sélectionner un sujet et activer ActiveTrack. La nacelle caméra suit alors automatiquement le sujet sélectionné. Appuyez sur le joystick 5D ou sur l'écran tactile pour quitter ActiveTrack.

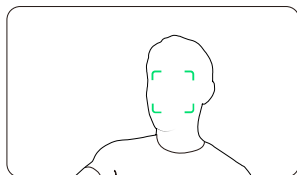

! ActiveTrack est indisponible en Panorama, Timelapse, Motionlapse, SpinShot ou lors de l'utilisation du mode FPV avec la caméra tenue à l'horizontale.

4.4 Mode Nacelle intelligente

En mode Vidéo, appuyez sur cette icône pour sélectionner le mode Nacelle intelligente, puis appuyez à nouveau pour quitter.

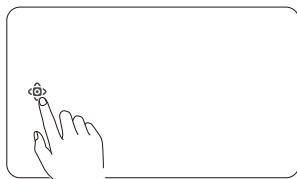

Suivi Spotlight

Après le début de l'enregistrement, la caméra donne la priorité au suivi des sujets enregistrés. Si aucun sujet n'est enregistré, la caméra suivra automatiquement le sujet le plus proche du centre du cadre.

Cadrage dynamique

Sélectionnez la position du sujet dans la vue en direct en fonction du nombre d'or ou de la règle des tiers à l'aide du joystick 5D. Une fois le sujet entré dans le cadre, appuyez sur le joystick pour le suivre tout en maintenant à la position sélectionnée.

SpinShot

Appuyez une fois sur le joystick ou touchez l'icône à l'écran pour démarrer le mode SpinShot. La caméra pivote de 90° ou 180° pour capturer des séquences, créant un effet cinématographique distinctif.

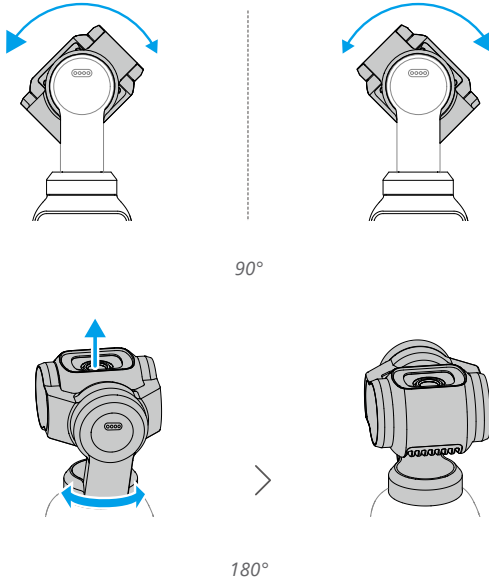

4.5 Mode Webcam

L'appareil peut servir de webcam lorsqu'il est connectée à un ordinateur. Allumez l'appareil et connectez-le à l'ordinateur à l'aide d'un câble USB. Appuyez sur **Webcam** pour passer en mode Webcam. La caméra fonctionnera alors comme un périphérique d'entrée de webcam. Le bas de l'écran affiche Webcam.

Appuyez sur le bouton d'obturation/enregistrement pour lancer l'enregistrement. Les utilisateurs peuvent avoir un aperçu des vidéos enregistrées après avoir quitté le mode Webcam.

- ⚠ Assurez-vous que l'appareil est suffisamment refroidi pendant l'utilisation. Déconnectez l'appareil immédiatement après la fin de la prise de vue.

4.6 Stockage et transfert des séquences

- ⚠ • Il est recommandé d'utiliser le câble de données fourni afin de garantir une connexion sécurisée. Si vous utilisez des câbles tiers, sélectionnez-en des sûrs et fiables afin de garantir les performances et la sécurité de l'appareil.

- Assurez-vous que l'emplacement pour carte microSD et la carte microSD sont propres et exempts de corps étrangers pendant l'utilisation.
 - NE retirez PAS la carte microSD pendant l'enregistrement. Sinon, la carte microSD peut être endommagée et causer une perte de données.
 - Avant de prendre des photos ou des vidéos importantes, prenez quelques photos d'essai pour vérifier que la caméra fonctionne correctement.
 - Assurez-vous de sauvegarder toutes les données importantes stockées dans le stockage interne ou sur la carte microSD. Les données ne peuvent pas être restaurées si elles sont endommagées ou perdues.
-

Espace de stockage

Faites glisser votre doigt vers le bas à partir du haut de l'écran, puis faites glisser vers la gauche pour consulter les informations de stockage.

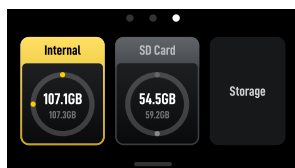

La caméra dispose d'un stockage intégré et prend également en charge l'extension du stockage en installant une carte microSD.

Appuyez sur **Stockage** pour formater le stockage interne ou la carte micro SD.

⚠ La mise en forme supprimera définitivement toutes les données. Assurez-vous de sauvegarder les données importantes avant de procéder au formatage.

Transfert de fichiers

- Lors du transfert de fichiers par câble, si la caméra ne reconnaît pas automatiquement l'appareil connecté, accédez au centre de contrôle, appuyez sur **☰** > **Mode USB** et reconnectez la caméra.
-

Transfert de fichiers vers un appareil mobile

- Connectez la caméra à Application DJI Mimo, appuyez sur l'icône de l'album pour afficher un aperçu des photos et des vidéos. Appuyez sur  pour télécharger des photos et des vidéos.
- Vous pouvez également transférer des photos et des vidéos par câble. Utilisez le câble fourni pour connecter l'appareil mobile. Une fois la connexion établie, vous pouvez visualiser et transférer les photos et vidéos via la gestion des albums ou fichiers de l'appareil.

Les photos et les vidéos peuvent être partagées directement depuis Application DJI Mimo vers les plateformes de réseaux sociaux.

Transfert de fichiers vers un ordinateur

Allumez la caméra et connectez-la à un ordinateur à l'aide d'un câble USB-C. Après la connexion à l'ordinateur, une fenêtre contextuelle s'affiche. Appuyez sur Transfert de fichiers : USB pour télécharger les fichiers de la caméra à l'ordinateur. Lors du transfert de fichiers, la caméra ne peut ni prendre de photos ni enregistrer de vidéos.

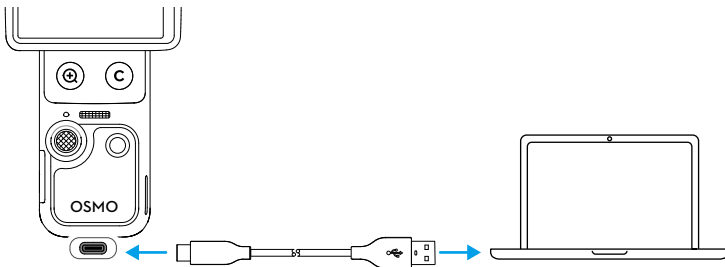

 Reconnectez l'appareil à l'ordinateur si un transfert de fichiers est interrompu.

 Après le transfert de fichiers, NE déconnectez PAS immédiatement l'appareil afin d'éviter toute perte de données. Attendez l'invite « Peut être retiré en toute sécurité » sur l'ordinateur avant de déconnecter.

4.7 Remarques sur l'utilisation

1. Les composants complexes de l'appareil peuvent être endommagés en cas d'impact, ce qui peut entraîner un dysfonctionnement de la nacelle. Manipulez-les avec précaution. Tenez le produit à l'écart du sable et de la poussière pour le protéger.

2. Assurez-vous que rien ne bloque la nacelle lorsque l'appareil est allumé.
3. NE réglez PAS manuellement le verrouillage de l'axe fréquemment afin d'éviter tout dysfonctionnement de ce dernier.
4. Le produit n'est pas résistant à l'eau. NE renversez PAS de liquide sur le produit et n'utilisez pas de nettoyeurs liquides. Utilisez uniquement un chiffon sec et doux pour nettoyer le produit.
5. Ne couvrez et ne touchez PAS la zone de dissipation thermique du produit, car il pourrait chauffer pendant son utilisation. En cas de surchauffe, la caméra arrête la prise de vue.
6. N'utilisez PAS le produit dans des environnements soumis à des vibrations de forte amplitude (par exemple en l'installant sur le guidon d'une moto ou d'un vélo). Sinon, la nacelle peut être endommagée.
7. Un léger frottement entre le cadre de l'écran et le corps est un phénomène normal et n'affecte pas l'utilisation lors de la rotation de l'écran.
8. N'exposez PAS l'objectif de la caméra à un environnement comportant des faisceaux laser, comme un spectacle laser, afin d'éviter d'endommager le capteur de la caméra.
9. Secouer la caméra pendant la mise sous tension peut provoquer un échec de démarrage. Maintenez la caméra immobile lors de la mise sous tension.
10. Après avoir mis la caméra hors tension, fixez la pince de la nacelle pour éviter des dommages causés par des mouvements involontaires. La pince de la nacelle comprend un trou pour cordon pouvant être utilisé avec une sangle afin d'aider à éviter que la pince ne soit perdue. N'utilisez PAS le trou pour cordon sur la pince de la nacelle pour suspendre ou soutenir la caméra, car la pince peut se desserrer et provoquer la chute de la caméra.

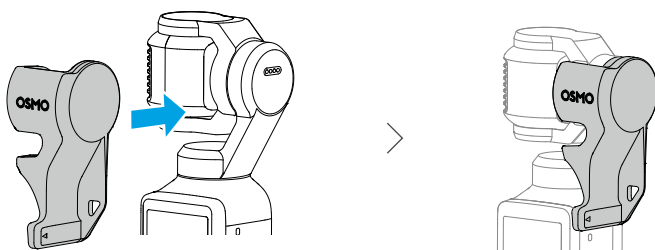

Batterie

1. N'utilisez PAS de batteries non officielles. DJI décline toute responsabilité en cas de dommages provoqués par des batteries non officielles.

2. Utilisez la batterie dans la tranche de température spécifiée à <https://www.dji.com/osmo-pocket-4/specs>. L'utilisation de la batterie dans un environnement à haute température peut provoquer un incendie ou une explosion. Avant d'utiliser la batterie dans un environnement à basse température, il est recommandé de la recharger complètement dans un environnement à température normale. Recharger la batterie dans une plage de températures idéale peut prolonger son autonomie.
3. Déchargez et chargez complètement la batterie une fois tous les trois mois pour la maintenir en bon état.
4. La batterie est conçue pour arrêter la recharge lorsqu'elle est pleine. Il est conseillé de surveiller l'état d'avancement de la recharge et de débrancher l'appareil lorsque la batterie est complètement chargée..
5. Lorsque la tension de la batterie est trop faible, la batterie passera en mode basse consommation. Recharger la batterie fera sortir du mode basse consommation.
6. NE stockez PAS la batterie pendant une période prolongée si elle est complètement déchargée. Sinon, la batterie risque de se décharger à l'excès, ce qui provoquerait des dommages irréversibles à la cellule de batterie.
7. Déchargez la batterie à 40 % - 65 % si elle ne sera PAS utilisée pendant au moins 10 jours. Vous pourrez ainsi en prolonger l'autonomie de façon significative.

5 Caractéristiques techniques

Visitez le site Web suivant pour les caractéristiques techniques.

<https://www.dji.com/osmo-pocket-4/specs>



Contacter le
SERVICE CLIENT DJI

Ce contenu est susceptible d'être modifié sans préavis.
Téléchargez la dernière version à l'adresse



<https://www.dji.com/osmo-pocket-4/downloads>

Si vous avez des questions à propos de ce document, envoyez un message à DJI à l'adresse **DocSupport@dji.com**.

DJI et OSMO sont des marques déposées de DJI.
Copyright © 2026 DJI Tous droits réservés.