

DS-2CE19DF8T-AZE

2 MP ColorVu PoC Motorized Varifocal Bullet



- Imagerie de haute qualité avec 2 MP, résolution 1920 × 1080
- Imagerie couleur 24h/24 et 7j/7
- Imagerie claire contre un fort contre-jour grâce à la véritable technologie WDR de 130 dB
- La technologie 3D DNR fournit des images claires et nettes
- Objectif varifocal de 2,8 mm à 12 mm, mise au point automatique
- Smart Light, jusqu'à 40 m de distance de lumière blanche
- Résistant à l'eau et à la poussière (IP68)



▪ Spécification

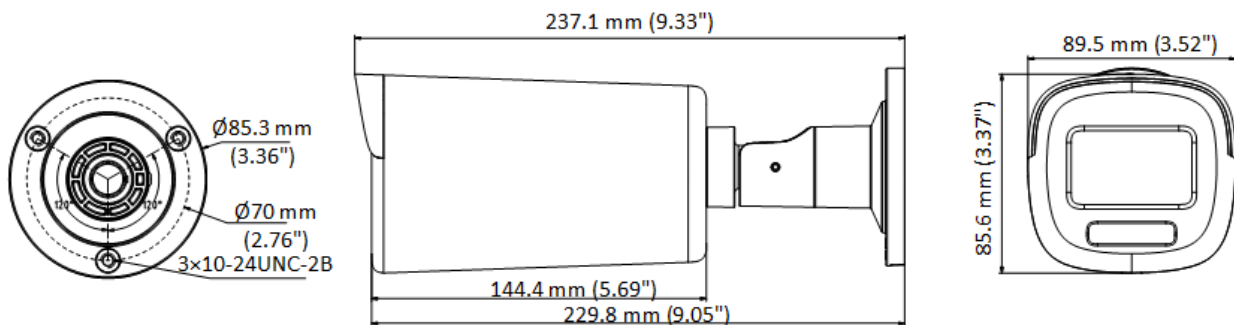

Spécification	
Capteur d'image	1/1.8" 2 MP CMOS
Système du signal	PAL/NTSC
Résolution	1920 (H) × 1080 (V)
Fréquence d'images	TVI: 1080p @ 25 fps/30 fps
Min. Illumination	0.0003 Lux @ (F1.0, AGC ON), 0 Lux avec lumière blanche
Temps d'obturation	PAL: 1/25 s to 1/50,000 s; NTSC: 1/30 s to 1/50,000 s
Lentille	2.8 mm to 12 mm motorized, auto focus
Champ de vision	FOV horizontal : 92.3° à 34.2°, FOV vertical : 48.4° à 19°, FOV diagonal : 112.2° à 39.2°
Monture de lentilles	Ø24
Jour & Nuit	Couleur
Plage dynamique étendue (WDR)	≥130 dB
Réglage d'angle	Panoramique : 0° à 360°, Inclinaison : 0° à 90°, Rotation : 0° à 360°
Menu	
Lumière blanche	Auto/Off
Mode d'image	STD/HIGH-SAT/HIGHLIGHT
AGC	Oui
Balance des blancs	Auto/Manuel
Mode AE (Exposition automatique)	WDR, BLC, HLC, Global, HLS
Masque de confidentialité	4 masques de confidentialité programmables
Détection de mouvement	4 zones de mouvement programmables
Réduction de bruit	3D DNR/2D DNR
Langue	Anglais
Fonction	Luminosité, Miroir, Netteté, Anti-Banding, Smart Light
Interface	
Sortie vidéo	1 HD output analogue
Général	
Conditions de fonctionnement	-40°C à 60°C (-40°F à 140°F), Humidité : 90% ou moins (sans condensation)
Source de courant	12 VDC/24 VAC±20%/PoC.at
Consommation	Max : 12.2 W
Niveau de protection	IP68
Matériel	Métal
Plage de lumière blanche	Jusqu'à 40 mètres
Communication	HIKVISION-C
Dimension	89.5 mm × 85.6 mm × 237.1 mm (3.52" × 3.37" × 9.33")
Poids	Approx. 1020 g (2.25 lb.)

▪ Dimension



Accessoire

▪ Optionnel

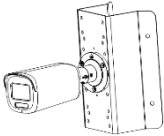
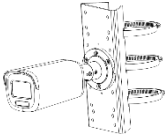
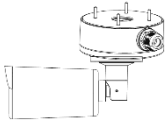
DS-1276ZJ-SUS	DS-1275ZJ-SUS	DS-1280ZJ-S
Support d'angle	Montage vertical sur poteau	Boîte de dérivation
		
		

▪ Modèle disponible

DS-2CE19DF8T-AZE (2.8-12mm)

Distributed by



HIKVISION®

Headquarters

No.555 Qianmo Road, Binjiang District,
Hangzhou 310051, China
T +86-571-8807-5998
overseasbusiness@hikvision.com

Hikvision USA
T +1-909-895-0400
sales.usa@hikvision.com

Hikvision Australia
T +61-2-8599-4233
salesau@hikvision.com

Hikvision India
T +91-22-28469900
sales@pramahikvision.com

Hikvision Canada
T +1-866-200-6690
sales.canada@hikvision.com

Hikvision Thailand
T +662-275-9949
sales.thailand@hikvision.com

Hikvision Europe
T +31-23-5542770
sales.eu@hikvision.com

Hikvision Italy
T +39-0438-6902
info.it@hikvision.com

Hikvision Brazil
T +55 11 3318-0050
Latam.support@hikvision.com

Hikvision Turkey
T +90 (216)521 7070- 7074
sales.tr@hikvision.com

Hikvision Malaysia
T +601-7652-2413
sales.my@hikvision.com

Hikvision UK & Ireland
T +01628-902140
sales.uk@hikvision.com

Hikvision South Africa
Tel: +27 (10) 0351172
sale.africa@hikvision.com

Hikvision France
T +33(0)1-85-330-450
info.fr@hikvision.com

Hikvision Kazakhstan
T +7-727-9730667
nikia.panfilov@hikvision.ru

Hikvision Vietnam
T +84-974270888
sales.vt@hikvision.com

Hikvision UAE
T +971-4-4432090
salesme@hikvision.com

Hikvision Singapore
T +65-6684-4718
sg@hikvision.com

Hikvision Spain
T +34-91-737-16-55
info.es@hikvision.com

Hikvision Tashkent
T +99-87-1238-9438
uzb@hikvision.ru

Hikvision Hong Kong
T +852-2151-1761
info.hk@hikvision.com

Hikvision Russia
T +7-495-669-67-99
saleru@hikvision.com

Hikvision Korea
T +82-(0)31-731-8817
sales.korea@hikvision.com

Hikvision Poland
T +48-22-460-01-50
info.pl@hikvision.com

Hikvision Indonesia
T +62-21-2933759
Sales.Indonesia@hikvision.com

Hikvision Colombia
sales.colombia@hikvision.com

<https://www.conecticplus.com/>