



EZVIZ EP4

Judas de Porte Sans Fil

Voyez qui arrive, sachez qui est à la maison

Découvrez l'EP4 – une sécurité plus intelligente, redéfinie. Grâce à la reconnaissance faciale, il sait exactement qui est à votre porte et vous envoie des alertes précises en temps réel. L'audio bidirectionnel vous permet de discuter avec vos visiteurs, où que vous soyez. De plus, la vidéo en direct et la détection de mouvement vous maintiennent instantanément connecté et en contrôle. C'est une protection personnalisée aussi intelligente que sûre.



Résolution 4K



Écran Tactile
Couleur
de 5,5 Pouces



Reconnaissance
IA pour les Visages
Familiers



Détection de Forme
Humaine IA & Détection
PIR



Grande
Ouverture F1.6

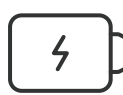

Batterie Lithium
Rechargeable
de 7 100 mAh



Visualisation en Direct
& Communication
Bidirectionnelle



WDR & Correction
de Distorsion



Stockage
Local¹
(Jusqu'à 512 Go)



Adapté aux Judas
de Diamètre 14-50 mm



Deux Options
de Couleur

Zoomez sur la clarté à toute distance pour voir l'image complète

L'EP4 offre des visuels vibrants et réalistes qui apportent chaque détail à votre porte — que vous soyez à la maison ou en déplacement. Avec une résolution 4K époustouflante et un champ de vision ultra-large de 155°, vous verrez davantage de ce qui se passe à l'extérieur, afin de toujours pouvoir prendre des décisions éclairées.

 Résolution 4K

 Grande Ouverture F1.6

 Conception Résistante aux Intempéries IP54



Maintenant



Passé



Champ de vision
ultra-large de **155°**

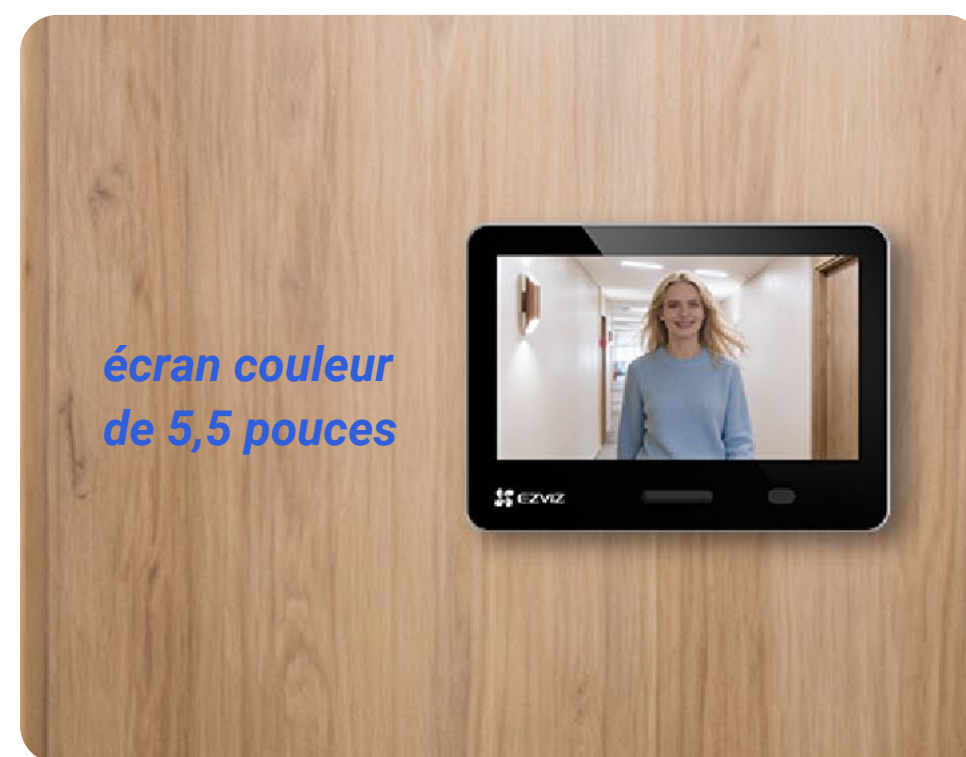

Dévoilez chaque moment crucial sur l'écran

Avec son écran couleur vif de 5,5 pouces, vous ne serez jamais pris au dépourvu. Chaque image prend vie avec des détails époustouffants, vous offrant une vue nette et vibrante de ce qui se passe devant votre porte — qu'il s'agisse de visiteurs, de livraisons ou de toute autre personne qui se présente. L'écran clair et net vous garantit de tout voir, exactement tel que c'est.

Rendez des images accrocheuses avec un traitement automatique

Grâce aux technologies WDR et LDC avancées, l'EP4 capture des images avec précision et exactitude, sans surexposition ni distorsion.



Équilibre de la Luminosité Inégale

Correction de la Distorsion des Bords



Bienvenue à la maison, il sait toujours qui est familier

Finis les devinettes ou les alertes vagues comme « mouvement détecté » — maintenant vous recevrez des notifications personnalisées en temps réel qui vous disent exactement qui est à votre porte.

Gardez une longueur d'avance avec une détection plus intelligente

Reconnaissez instantanément les visiteurs ou les menaces potentielles, avec des alertes plus intelligentes et plus précises que jamais. Personnalisez la sensibilité de détection pour l'adapter à votre espace, en vous assurant de ne recevoir que les notifications les plus pertinentes, que vous soyez à la maison ou en déplacement.

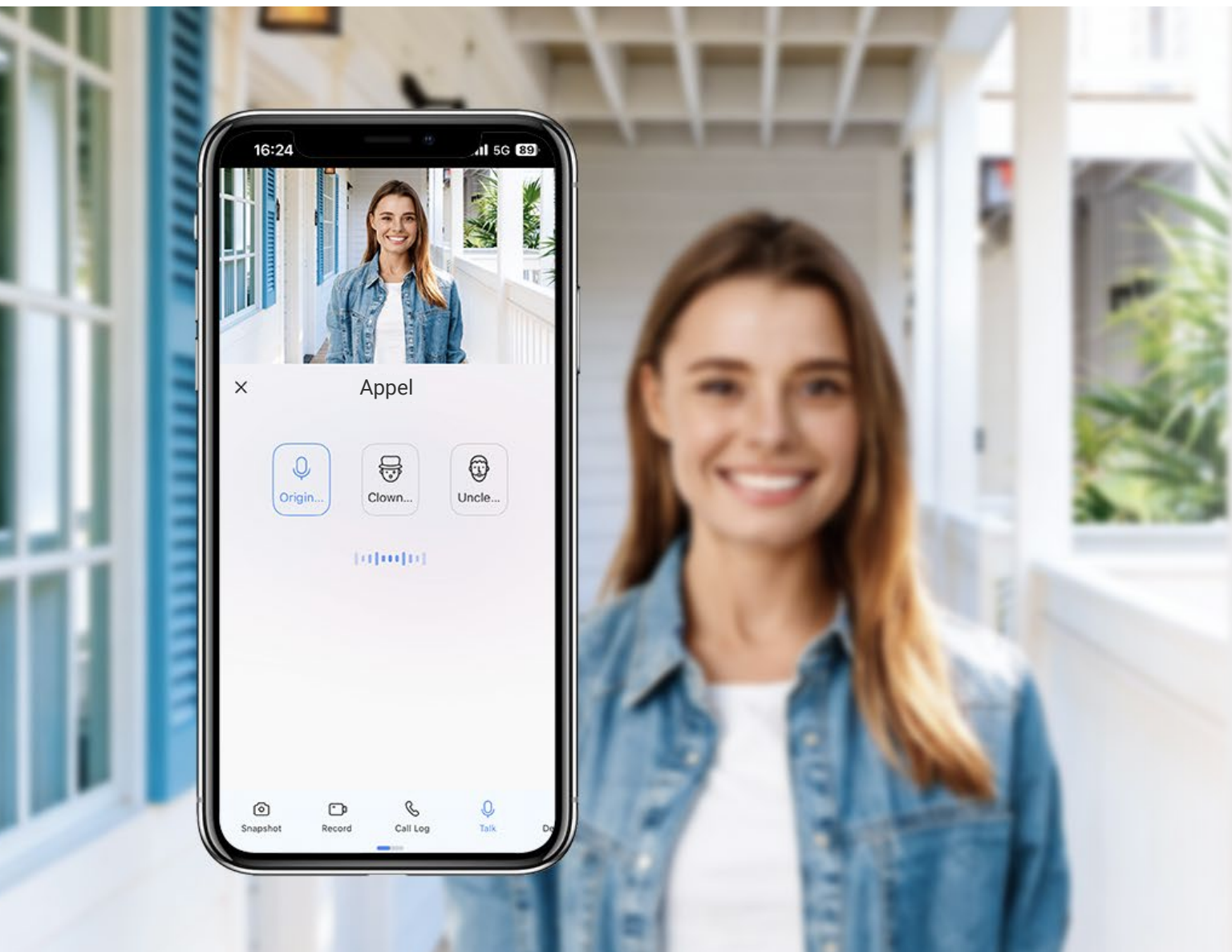

Parlez à qui est à votre porte, à tout moment, n'importe où

Ne manquez jamais un moment grâce à la communication bidirectionnelle fluide, directement à portée de main. Lorsque quelqu'un sonne à la porte, vous recevrez une notification instantanée et un aperçu vidéo en direct de qui est à votre porte.

Épaisseur de porte compatible 35-105 mm



Conçu pour une sécurité durable

Pour garder la porte et vous faire sentir en sécurité 24h/24, l'EP4 utilise une batterie intégrée avec un temps de veille relativement long, vous n'avez donc pas besoin de la recharger fréquemment.

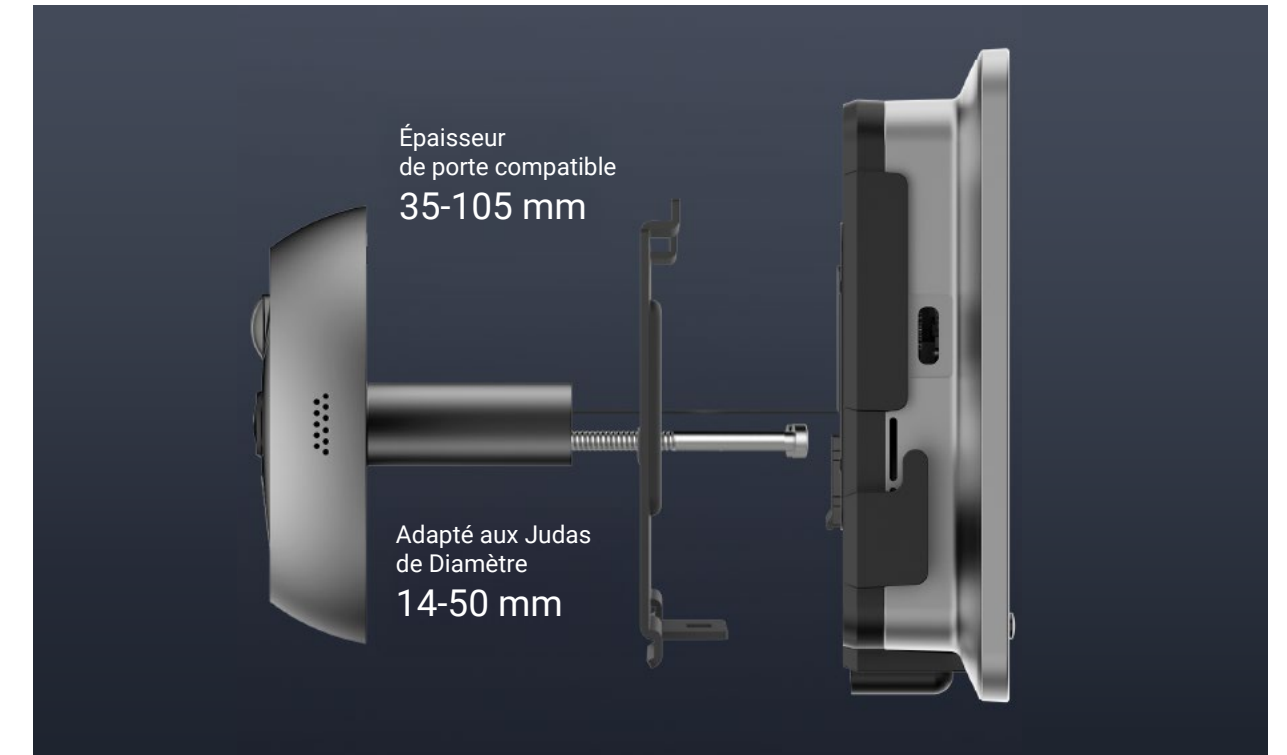

Construit pour s'adapter facilement et solidement

L'EP4 est facile à installer sans câblage compliqué ni outils, tant qu'il y a un trou compatible sur votre porte. Vous pouvez avoir le judas de porte opérationnel en un rien de temps, tout seul.

Options de stockage extra-large et sûres auxquelles vous pouvez faire confiance

Vous pouvez sécuriser vos vidéos enregistrées sur une carte de stockage locale jusqu'à 512 Go, ou vous abonner à EZVIZ CloudPlay pour un stockage cloud entièrement crypté.¹

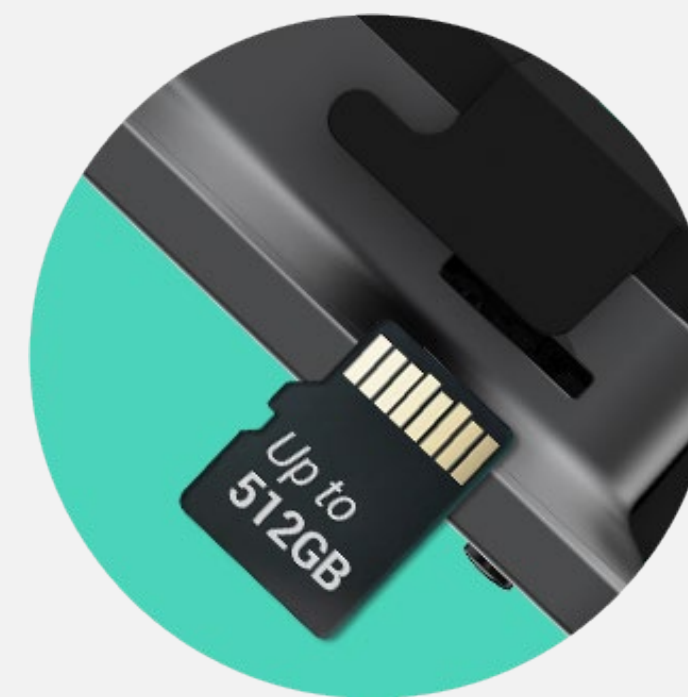

Stockage Local

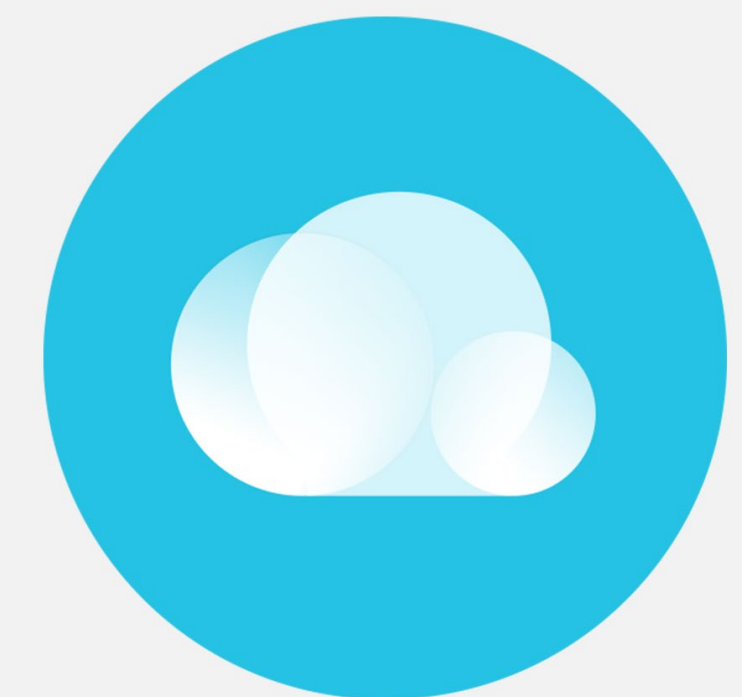

Stockage EZVIZ CloudPlay

Nous nous engageons à protéger avec confiance

Nous plaçons la sécurité comme objectif principal de chaque produit et système que nous construisons. Nous avons également développé diverses fonctionnalités de confidentialité et des paramètres flexibles que vous pouvez utiliser à tout moment pour vous sentir encore plus en sécurité.

[En savoir plus sur nos pratiques de sécurité >](#)

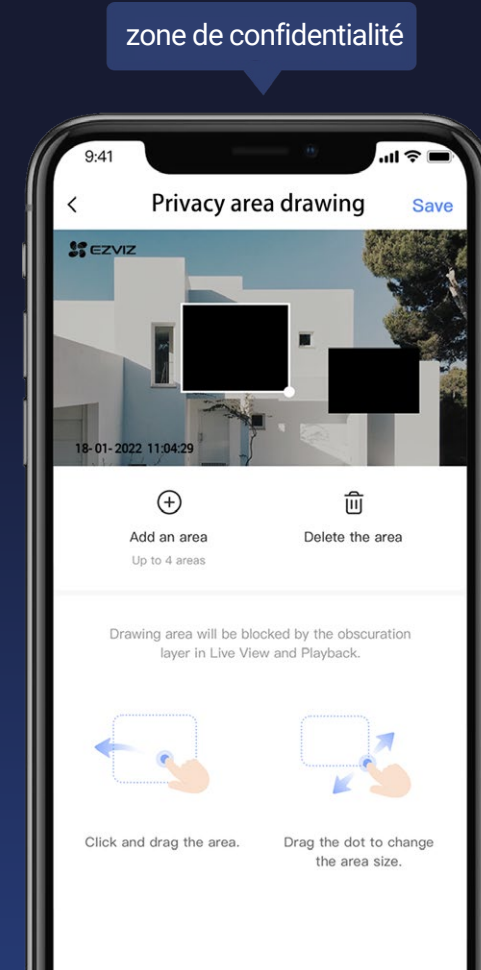

Cryptage de Données de Bout en Bout

Cryptage de Données

AES

Cryptage de Transmission de Données

TLS

Nos certifications mondiales dans les domaines de la sécurité de l'information, de la sécurité des informations personnelles et de la sécurité du cloud



1 Le service de stockage dans le cloud n'est disponible que sur certains marchés. Veuillez vérifier la disponibilité avant d'effectuer tout achat.

2 Les utilisateurs peuvent dessiner des rectangles pour personnaliser jusqu'à 4 zones de confidentialité

Spécifications Techniques CS-EP4

Paramètres d'Installation

Diamètre de Trou Supporté	14 à 50 mm (0,55 à 1,97 pouce)
Diamètre de Porte Supporté	35 à 105 mm (1,38 à 4,13 pouces)

Paramètres de la Caméra

Paramètres de la Caméra	CMOS à Balayage Progressif 1/2.8"
Objectif	2,0 mm @ F1.6, angle de vision (diagonal): 160°
Commutation Jour/Nuit	Filtre Infrarouge ICR
Distance IR	Max. 5 m
Résolution Maximale	4K (3840 × 2160)
Fréquence d'Images Vidéo	15 fps

Détection PIR

Angle	110°
Distance	Max. 6 m (20 ft)
Sensibilité	Réglable

Interface

Interface de Stockage	Supporte le stockage local (max. 512 Go)
Entrée Audio	Microphone haute sensibilité intégré
Sortie Audio	Haut-parleur haute puissance intégré
Boutons	Bouton de sonnette, bouton d'alimentation, bouton de réveil d'écran

Réseau

Alarme Intelligente	Détection de mouvement humain IA & détection de mouvement PIR
Protocole	Protocole Propriétaire EZVIZ Cloud
Interphone Vidéo	Interphone vidéo local et à distance
Fonction générale	Chiffrement vidéo et chiffrement d'images dans le cloud

Sans Fil

Norme Wi-Fi	IEEE802.11b, 802.11g, 802.11n
Plage de Fréquence	2,4 GHz ~ 2,4835 GHz
Bande Passante du Canal	Supporte 20 MHz
Sécurité	64/128-bit WEP, WPA/WPA2, WPA-PSK/WPA2-PSK, WPS
Taux de Transmission	11b: 11Mbps, 11g: 54Mbps, 11n: 150Mbps

Spécifications Techniques CS-EP4

Général

Écran	Écran tactile couleur de 5,5 pouces
Couleur	Doré / Argent
Conditions de Fonctionnement	-10°C à 45°C (14°F à 113°F), Humidité 95% ou moins (sans condensation)
Alimentation	DC5V±10%
Consommation Électrique	Max. 5 W
Dimension	Écran et base : 103 × 142,4 × 28,4 mm (4,06 × 5,61 × 1,12 pouce) Sonnette judas : 71,7 × 71,7 × 52,7 mm (2,82 × 2,82 × 2,07 pouces)
Poids	775,5 g (avec emballage)

Contenu de la Boîte

- Panneau
- Base de Montage
- Caméra
- Boucle
- Vis × 6
- Couvercle de Base
- Câble d'Alimentation
- Informations Réglementaires
- Guide de Démarrage Rapide

Certifications

CE / REACH / WEEE / RoHS

Les spécifications sont sujettes à modification sans préavis. «  », « EZVIZ™ » et autres marques et logos sont la propriété d'EZVIZ dans diverses juridictions.