

dji POCKET 2

Guide d'utilisateur v1.0 10/2020

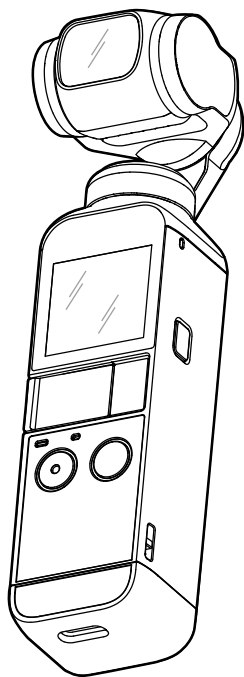

Recherche par mots-clés

Recherchez des mots-clés comme « batterie » et « installer » pour trouver une rubrique. Si vous utilisez Adobe Acrobat Reader pour lire ce document, appuyez sur Ctrl+F sous Windows ou Command+F sous Mac pour lancer une recherche.

Sélection d'une rubrique

Affichez la liste complète des rubriques dans la table des matières. Cliquez sur une rubrique pour accéder à cette section.

Impression de ce document

Ce document prend en charge l'impression haute résolution.

Utilisation de ce guide

Légende

 Important

 Conseils et astuces

À lire avant la première utilisation

Lisez les documents suivants avant d'utiliser DJI Pocket 2

1. Guide d'utilisateur
2. Guide de démarrage rapide
3. Clause d'exclusion de responsabilité et consignes de sécurité

Il est recommandé de regarder tous les tutoriels vidéo dans l'application DJI Mimo ou sur le site Web officiel de DJI™ (www.dji.com/pocket-2), et de lire les clauses d'exclusion de responsabilité et consignes de sécurité avant la première utilisation. Consultez le Guide de démarrage rapide avant votre première utilisation et référez-vous au Guide d'utilisateur pour de plus amples informations.

Téléchargement de l'application DJI Mimo

Scannez le code QR situé sur la droite ou recherchez « DJI Mimo » sur l'App Store ou sur Google Play.



 La version Android de l'application DJI Mimo est compatible avec Android 7.0 ou versions ultérieures. La version iOS de l'application DJI MIMO est compatible avec iOS 11.0 ou versions ultérieures.

Table des matières

Utilisation de ce guide	2
Légende	2
À lire avant la première utilisation	2
Télécharger l'application DJI Mimo	2
Introduction	4
Vue d'ensemble	4
Activation du DJI Pocket 2	5
Fonctionnement	5
Fonctions des boutons	5
Ajustement manuel de la nacelle	6
Fonctionnement de l'écran tactile	6
Stockage des photos et vidéos	8
Descriptions des voyants LED d'état	9
Application DJI Mimo	9
Chargement du DJI Pocket 2	11
Mise à jour du Firmware	12
Maintenance	12
Rangement du DJI Pocket 2	12
Avis d'utilisation	12
Annexes	13
Caractéristiques techniques	13
Remplacement de la base détachable	14
Utilisation du mini joystick du DJI Pocket 2	15
Utilisation d'autres accessoires	15
Informations sur le service après-vente	16

Introduction

DJI Pocket 2 est une caméra à nacelle portable alliant mobilité et stabilité. Elle permet de prendre des photos d'une résolution de 64 MP et de filmer des vidéos stables en 4K à 60 ips. L'écran tactile intégré affiche une vue en direct de la caméra et peut contrôler les mouvements de la caméra et de la nacelle. Créez la prise de vue parfaite avec les modes intelligents comme ActiveTrack, Zoom, Panorama, Timelapse, Vidéo HDR et bénéficiez d'enregistrements sonores de haute qualité grâce aux quatre microphones dotés de la réduction du bruit du vent. Connectez DJI Pocket 2 à DJI Mimo en passant par un appareil mobile soit avec un adaptateur soit sans fil. L'application vous aide à créer des vidéos de qualité professionnelle et à les partager sur les réseaux sociaux instantanément avec le mode Story.

Des accessoires comme le mini joystick, la poignée multi-usage, le transmetteur de micro sans fil, le mini trépied, le support trépied (1/4") et l'objectif grand-angle peuvent être utilisés pour bénéficier de plus de fonctionnalités du DJI Pocket 2.

* La poignée multi-usage est requise afin de se connecter à DJI Mimo sans fil.

Vue d'ensemble

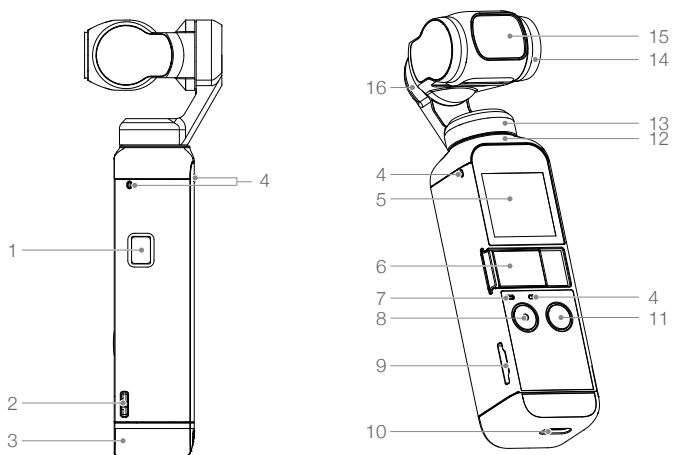

- | | |
|---------------------------------------|---------------------------------------|
| 1. Bouton d'alimentation | 9. Emplacement pour carte microSD |
| 2. Point d'attache de la sangle | 10. Port USB-C |
| 3. Base détachable | 11. Bouton Fonction |
| 4. Microphone* | 12. Zone de dissipation de la chaleur |
| 5. Écran tactile | 13. Moteur panoramique |
| 6. Port universel (avec cache) | 14. Moteur d'inclinaison |
| 7. LED d'état | 15. Caméra |
| 8. Bouton d'obturateur/enregistrement | 16. Moteur de roulis |

* Pour une meilleure qualité audio, N'obstruez PAS le microphone lors de l'enregistrement vidéo.

Activation du DJI Pocket 2

Lorsque vous utilisez DJI Pocket 2 pour la première fois, l'activation est requise dans DJI Mimo. Suivre les étapes qui suivent pour réaliser l'activation.

1. Appuyez et maintenez le bouton d'alimentation enfoncé pour la mise sous tension.
2. Retirez le cache du port universel.
3. Choisissez un adaptateur Lightning ou USB-C afin de brancher votre smartphone au DJI Pocket 2.
4. Lancez DJI Mimo et suivez les instructions à l'écran pour activer DJI Pocket 2.

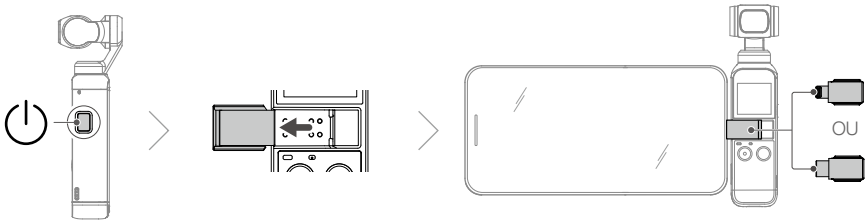

 NE TOUCHEZ PAS à la nacelle lorsqu'elle s'allume. Cela pourrait affecter ses performances.

Fonctionnement

Fonctions des boutons

Bouton d'alimentation

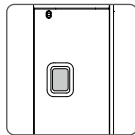

Appuyez et maintenez le bouton d'alimentation enfoncé pendant une seconde pour allumer ou éteindre.

Bouton Fonction

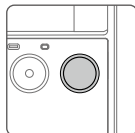

En vue caméra, appuyez une fois pour basculer entre les modes Photo et Vidéo. Appuyez deux fois pour recentrer la nacelle. Appuyez trois fois pour faire tourner l'objectif de la caméra de l'avant vers l'arrière. Maintenez enfoncé pour verrouiller complètement la nacelle. L'orientation de la caméra ne suivra pas les mouvements de rotation de la poignée. Ce mode est recommandé dans des scénarios où le sujet se déplace en ligne droite et sans mouvement abrupt.

Quand DJI Pocket 2 est hors tension, appuyez une fois sur le bouton Fonction pour l'allumer.

Dans les paramètres de l'écran tactile, appuyez une fois sur le bouton Fonction pour revenir à l'écran précédent.

Bouton d'obturateur/enregistrement



Dans la vue caméra, appuyez une fois sur le bouton d'obturateur/enregistrement pour prendre une photo ou démarrer/arrêter un enregistrement vidéo.

Dans les paramètres, appuyez une fois pour revenir à la vue caméra.

Pendant l'enregistrement, maintenez le bouton enfoncé pour mettre l'enregistrement en pause.

Ajustement manuel de la nacelle

L'angle d'inclinaison du DJI Pocket 2 peut être ajusté manuellement.

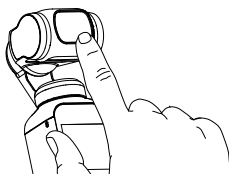

• En mode Motionlapse, l'angle panoramique peut également être réglé manuellement.



• NE touchez PAS l'objectif de la caméra. Autrement, la qualité d'image sera affectée par les empreintes digitales ou des saletés.





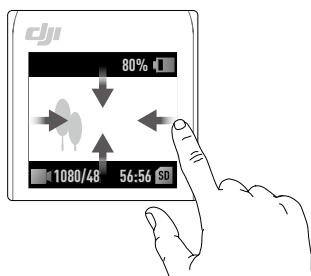

Fonctionnement de l'écran tactile

L'écran tactile affiche la vue caméra après la mise sous tension du DJI Pocket 2, ainsi que le mode de prise de vue, le niveau de batterie et les informations des cartes microSD.



















Glisser vers le haut

Faites glisser votre doigt vers le haut sur l'écran tactile pour accéder aux paramètres de la nacelle.

1.  Recentrer : appuyez pour recentrer la nacelle.
2.  Retourner : appuyez pour faire tourner l'objectif de l'avant vers l'arrière et inversement.
3.  Marche /  Sport : appuyez pour basculer entre les modes Marche et Sport.
 - a. En mode Sport, la nacelle répond rapidement mais plus brusquement. Il est recommandé pour les scénarios qui requièrent des transitions rapides.
 - b. En mode Marche, la nacelle répond plus lentement, mais le mouvement est plus fluide.
4.   Suivre/Inclinaison verrouillée/FPV :
 - a. Suivre : les axes panoramique et d'inclinaison suivent la poignée pendant que l'axe de roulis conserve sa stabilité. Ce mode s'adapte à la majorité des situations.
 - b. Inclinaison verrouillée : Seul l'axe panoramique suit. L'axe d'inclinaison est verrouillé et l'axe de roulis conserve sa stabilité. Ce mode est recommandé pour des applications où la position de la caméra monte et descend.
 - c. FPV : les axes panoramique, d'inclinaison et de roulis suivent. Ce mode est recommandé lorsque la caméra tourne en permanence et est peu stable.







Glisser vers le bas

Faites glisser votre doigt vers le bas sur l'écran tactile pour accéder aux paramètres. Faites glisser votre doigt vers la gauche ou la droite pour sélectionner les paramètres systèmes, l'Effet glamour, les paramètres Pro, le paramètre 16 MP/64 MP et le contrôle de l'inclinaison verticale/du zoom de la nacelle.

1.   Contrôle de l'inclinaison verticale/du zoom : appuyez sur  pour le contrôle de l'inclinaison verticale et sur  pour le contrôle du zoom de la nacelle.
2.  Paramètres système
 - a.   Paramètres de l'écran : appuyez sur l'icône pour basculer entre l'affichage plein écran et l'affichage panoramique.
 - b.  Stockage : affiche la mémoire restante de la carte microSD. Appuyez pour accéder aux informations relatives à la carte microSD et appuyez sur Formater pour formater la carte.
 - c.   FT (Selfie) : appuyez pour activer/désactiver FT (Selfie). Quand FT (Selfie) est activé, FaceTrack s'active automatiquement lorsque la caméra est tournée vers l'utilisateur et qu'un visage est détecté.
 - d.  Accessoires : affiche des informations relatives aux accessoires DJI Pocket 2 connectés.
 - e.  Étalonnage : appuyez pour étalonner la nacelle. L'étalonnage permet de réduire la dérive due à une erreur humaine ou aux interférences magnétiques environnantes. Placez le DJI Pocket 2 sur une surface plane et stable et ne le touchez pas pendant l'étalonnage.
 - f.  Anti-scintillement : appuyez pour sélectionner une fréquence anti-scintillement en fonction de la réglementation locale.
 - g.  Tonalité : appuyez pour activer/désactiver la tonalité.
 - h.  Plus : réinitialiser les paramètres par défaut, modifier la langue et afficher des informations sur l'appareil comme la version du firmware, le numéro de série et les informations de la batterie.
3.  Effets glamour : appuyez pour activer/désactiver l'Effet glamour. Activez l'Effet glamour pour embellir vos photos et vidéos.
4. **64MP / 16MP** Paramètres de pixels : Appuyez pour basculer entre Pixel élevé (16 MP) et Pixel ultra élevé (64 MP). La sélection s'applique dès que le mode de prise de vue est activé.
5. **PRO** **PRO** Paramètres Pro : appuyez pour activer le mode Pro. Dans la vue caméra, appuyez sur Pro en haut à gauche de l'écran pour régler les paramètres comme le format, la balance des blancs et l'exposition.

Glisser vers la gauche

Glissez vers la gauche sur l'écran pour accéder aux paramètres des modes de prise de vue, puis vers le haut ou le bas pour sélectionner le mode de prise de vue souhaité.

1.  Panorama : glissez vers la gauche pour basculer entre 180°, 3x3 et le panorama Sphère (bientôt disponible).
2.  Photo : glissez vers la gauche pour définir le ratio photo et le compte à rebours.
3.  Vidéo : glissez vers la gauche pour définir la résolution vidéo et le taux de rafraîchissement de l'image.
4.  Vidéo HDR : appuyez pour sélectionner le mode Vidéo HDR (version du firmware v1.01 ou ultérieure requise).
5.  Ralenti : glissez vers la gauche pour vérifier la vitesse.
6.  Timelapse : glissez vers la gauche puis vers le haut et le bas pour choisir entre Timelapse, Motionlapse et Hyperlapse. Appuyez sur l'icône dans la vue caméra pour définir la durée et l'intervalle du Timelapse ou Motionlapse et la résolution et la vitesse de l'Hyperlapse. Une fois ces paramètres définis, appuyez sur OK pour confirmer. Pour commencer un Motionlapse, pointez la caméra sur le point de départ et appuyez sur l'icône. Pointez ensuite la caméra sur le point final et appuyez à nouveau sur l'icône.

Glisser vers la droite

Glissez vers le haut ou le bas pour faire défiler les photos et les vidéos. Appuyez pour lire les vidéos et appuyez sur  pour sélectionner plusieurs photos et vidéos. Glissez vers la droite pour ajouter des favoris (♥) ou supprimer (🗑️) des photos et des vidéos.

Appuyer deux fois

En mode Photo, Vidéo ou Ralenti, appuyez deux fois sur l'écran tactile pour activer ActiveTrack. FaceTrack est activé lorsqu'un visage est détecté et s'active automatiquement quand la caméra fait face à l'utilisateur. Appuyez sur le bouton Fonction ou sur l'écran tactile pour quitter ActiveTrack.



- ActiveTrack est inactif dans les situations suivantes : en mode FPV ou Vidéo en 4K/60 ips, en mode Vidéo 4K à 48/50/60 ips quand DJI Mimo est connecté sans fil, en mode Vidéo Haute qualité 4K à 30 ips et en mode Ralenti 8x.
- Lorsque l'appareil est connecté à DJI Mimo, l'écran tactile s'éteint et ne peut pas être utilisé.

Stockage des photos et des vidéos

Les séquences filmées sur DJI Pocket 2 peuvent être stockées sur une carte microSD (non fournie). Vous devez impérativement utiliser une carte microSD UHS-I de classe 3, car ses vitesses élevées en lecture et en écriture permettent d'enregistrer des données vidéo haute définition. Insérez la carte microSD dans l'emplacement pour carte microSD comme indiqué.

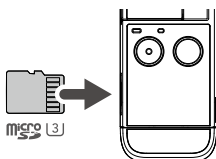

Descriptions des voyants LED d'état

Clignotement	Description
Clignote en rouge trois fois rapidement	Le niveau de batterie est faible et l'appareil est sur le point de s'éteindre
Clignote en rouge et vert alternativement	Mise à jour du firmware en cours
Rouge fixe	La température est trop élevée
Clignote lentement en rouge	Enregistrement d'une vidéo
Clignote en jaune	Aucun numéro de série
Jaune fixe	Appareil non activé
Vert fixe	Fonctionne normalement avec une carte microSD insérée
Clignote en vert « X » fois (« X » étant la durée du compte à rebours)	Compte à rebours à intervalle

Application DJI Mimo

Page d'accueil

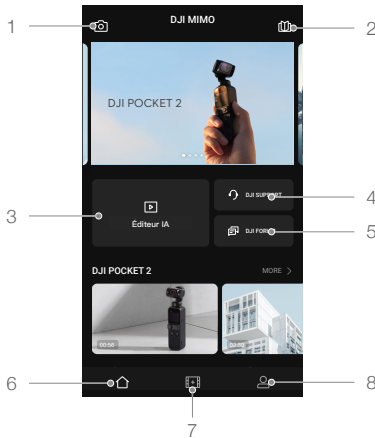

1. Vue caméra : appuyez pour accéder à la vue caméra.
2. Académie : appuyez pour regarder les tutoriels vidéo et consulter les documents d'aide.
3. Éditeur IA : appuyez pour sélectionner les vidéos à éditer. L'Éditeur IA édite les vidéos automatiquement avec de la musique et des transitions ; elles peuvent être partagées directement.
4. Service client DJI : appuyez pour accéder à la page officielle du Service après-vente de DJI.
5. Forum : appuyez pour accéder à la page du Forum DJI officiel.
6. Accueil : appuyez pour revenir à l'écran d'accueil.
7. Éditer : appuyez pour éditer une vidéo depuis DJI Pocket 2 ou importer et éditer une vidéo depuis un appareil mobile.
8. Profil : créez un compte DJI ou connectez-vous. Affichez vos créations et paramètres et accédez à la boutique DJI.

Vue caméra



L'affichage de la Vue caméra peut différer selon le mode de prise de vue. Cet affichage n'est montré qu'à titre indicatif seulement.

Appuyez sur l'écran tactile pour effectuer la mise au point et la mesure. Pour ActiveTrack, tracez un cadre à l'écran autour du sujet et DJI Pocket 2 le suivra. Pour FaceTrack, DJI Pocket 2 détecte automatiquement les visages et suit le sujet.

1. Accueil

: appuyez pour revenir à l'écran d'accueil.

2. Niveau de batterie

99% : affiche le niveau actuel de batterie du DJI Pocket 2.

3. Informations relatives à la carte microSD

SD : affiche le nombre de photos restantes pouvant être prises ou la durée de la vidéo pouvant être enregistrée en fonction du mode de prise de vue actuel.

4. Story

S : appuyez pour sélectionner un modèle de Story.

5. Retourner

: appuyez pour faire tourner la nacelle de l'avant vers l'arrière.

6. Recentrer

: appuyez pour recentrer la nacelle.

7. Bouton d'obturateur

: appuyez pour prendre une photo ou pour démarrer/arrêter l'enregistrement vidéo.

8. Mode de prise de vue

Faites défiler pour sélectionner le mode de prise de vue. Choisissez entre Story, Panorama, Photo, Vidéo, Vidéo HDR, Ralenti, Timelapse et Motionlapse (activé dans les paramètres Timelapse)

9. Paramètres de la nacelle

: sélectionnez Marche ou Sport et choisissez entre Verrouillage de l'inclinaison, Suivre et mode FPV.

10. Lecture

: appuyez pour voir un aperçu des photos et vidéos dès leur capture.

11. Joystick virtuel

: déplacez le joystick virtuel vers la gauche et la droite pour contrôler l'axe panoramique, et vers le haut et le bas pour contrôler l'axe d'inclinaison verticale.

12. Paramètres

: choisissez le mode Basic ou Pro pour le mode de prise de vue sélectionné. Certains paramètres peuvent être réglés dans différents modes de prise de vue. Le mode Vidéo sert d'exemple ci-dessous :

a. Paramètres vidéo

Basic : Grille, FT (Selfie) et Anti-scintillement sont disponibles.

Pro : Davantage de paramètres sont disponibles une fois le mode Pro sélectionné comme le mode Focus, la balance des blancs, l'alerte de surexposition, l'histogramme et les paramètres de son (niveau d'amplification du volume, par exemple).

b. Réglages de la nacelle et de la poignée

Étalonnez la nacelle et activez/désactivez le contrôle à joystick simple. Activez le contrôle à joystick simple pour contrôler les axes d'inclinaison et panoramique avec un seul joystick virtuel. Désactivez-le pour contrôler les axes d'inclinaison et panoramique sur deux joysticks virtuels distincts.

c. Paramètres généraux

Affichez le nom et numéro de série de l'appareil, les informations de version et le formatage de la carte microSD.

13. Effet glamour

 : appuyez pour activer/désactiver l'Effet glamour. Activez l'Effet glamour pour embellir vos photos et vidéos.

14. Zoom

 : appuyez et faites glisser pour définir le niveau de zoom.

15. Qualité

 : appuyez pour définir la résolution, le taux de rafraîchissement et la qualité d'image.

Chargement du DJI Pocket 2

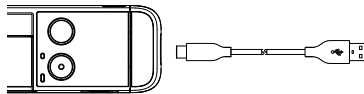

Pour charger DJI Pocket 2, branchez un adaptateur USB (non fourni) au port USB-C avec le câble d'alimentation fourni. La batterie est complètement chargée lorsque le voyant LED s'éteint. Le niveau de batterie s'affiche sur l'écran tactile après la mise sous tension du DJI Pocket 2.

Temps de charge : env. 1 heure 13 minutes (avec un adaptateur USB 5 V/2 A).

Le voyant LED d'état indique le niveau de la batterie pendant la charge. Pour plus d'informations, veuillez consulter le tableau ci-dessous.

Clignotement	Niveau de batterie
Clignote en vert	0 à 24 %
Clignote en vert deux fois	25 à 49 %
Clignote en vert trois fois	50 à 74 %
Clignote en vert quatre fois	75 à 99 %
Brille en vert fixe pendant six secondes puis s'éteint	100 %



- Il est recommandé d'utiliser un adaptateur USB 5 V/2 A pour une charge optimale.
- Veillez à recharger DJI Pocket 2 dans un environnement où la température est comprise entre 5 et 60 °C. Pour des raisons de sécurité, DJI Pocket 2 limite le courant de charge lorsque sa température est comprise entre 45 °C et 60 °C. Dans de telles conditions, DJI Pocket 2 ne peut pas être entièrement chargé.

Mise à jour du firmware

Le firmware du DJI Pocket 2 doit être mis à jour via DJI Mimo. Une invite s'affiche à l'écran lorsqu'une nouvelle version du firmware est disponible. Suivez les instructions à l'écran pour mettre à jour le firmware.



- Une carte microSD est requise pour mettre à jour le firmware.
- Assurez-vous que le niveau de batterie du DJI Pocket 2 est d'au moins 15 % avant de mettre à jour le firmware.

Maintenance

Rangement du DJI Pocket 2

Rangez les adaptateurs pour smartphone dans l'étui. Une fois DJI Pocket 2 éteint et en mode rangement, placez le DJI Pocket 2 dans son étui avec l'emplacement pour carte microSD orienté vers le haut, comme indiqué, pour un transport et un stockage en toute sécurité.

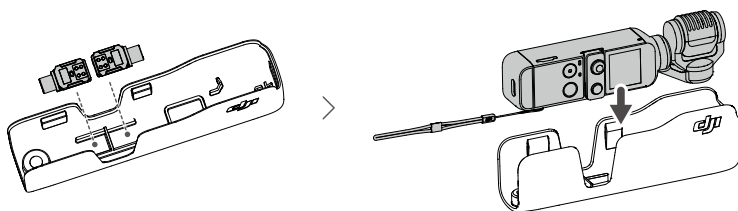

- Afin d'éviter tout dommage inutile de la nacelle, assurez-vous de placer DJI Pocket 2 dans son étui correctement.

Avis d'utilisation

1. DJI Pocket 2 contient des composants délicats pouvant être endommagés par un impact, ce qui entraînerait un dysfonctionnement de la nacelle.
2. Assurez-vous que rien ne bloque la nacelle lorsque DJI Pocket 2 est sous tension.
3. DJI Pocket 2 n'est pas résistant à l'eau. N'utilisez AUCUN nettoyant liquide. Utilisez uniquement un chiffon sec et doux pour nettoyer DJI Pocket 2.
4. Gardez DJI Pocket 2 éloigné du sable et de la poussière pour protéger les capteurs présents dans les moteurs.
5. Lorsque vous n'utilisez pas DJI Pocket 2, il est recommandé de protéger le port universel à l'aide de son cache. Évitez de toucher le port universel pendant l'utilisation car il pourrait chauffer.
6. NE couvrez ou NE touchez PAS la zone de dissipation de chaleur du DJI Pocket 2, car elle pourrait chauffer pendant le fonctionnement. DJI Pocket 2 arrêtera d'enregistrer s'il commence à surchauffer.
7. Veillez à tenir fermement DJI Pocket 2 et votre smartphone lorsque vous utilisez l'adaptateur pour smartphone pour brancher ce dernier sur DJI Pocket 2.

Annexes

Caractéristiques techniques

Général

Nom	DJI POCKET 2
Modèle	OT-210
Dimensions	124,7 x 38,1 x 30 mm
Poids	117 g
Tension/Courant d'entrée	5 V/2 A ou 5 V/1 A

Nacelle

Plage de vibrations angulaire	$\pm 0,005^\circ$
Plage réglable	Panoramique : -230° à $+70^\circ$, Roulis : $\pm 45^\circ$, Inclinaison : -100 à $+50^\circ$
Amplitude mécanique	Panoramique : -250 à $+90^\circ$, Roulis : $\pm 90^\circ$, Inclinaison : -180 à $+70^\circ$
Vitesse réglable max.	$120^\circ/\text{s}$
Stabilisation	3 axes

Caméra

Capteur	CMOS 1/1,7" CMOS, Pixels effectifs : 64 MP
Objectif	FOV : 93° , F1.8 (équivalent au format 20 mm)
ISO	Photo : 100-6 400 (16 MP), 100-3 200 (64 MP) Vidéo : 100-6 400 Ralenti : 100-3 200
Vitesse d'obturation électronique	$1/8000$ s - 8 s
Taille d'image max.	9 216x6 912
Modes de photographie fixe	Prise de vue unique, Retardateur, Panorama
Résolution vidéo	4K Ultra HD : 3 840x2 160, 24/25/30/48/50/60p 2,7K : 2 720x1 530 24/25/30/48/50/60p FHD : 1 920x1 080 24/25/30/48/50/60p
Modes d'enregistrement vidéo	Vidéo/Vidéo HDR/Timelapse/Ralenti (résolution vidéo : 1 080 120/240p)
Débit binaire max.	100 Mb/s
Formats de fichiers pris en charge	FAT32 (≤ 32 Go)/ex-FAT (> 32 Go)
Formats de photo	JPEG/DNG
Formats de vidéo	MP4 (MPEG-4 AVC/H.264)

Cartes SD prises en charge

MicroSD 256 Go max. SDHC/SDXC UHS-I de classe 1 ou UHS-I de classe 3
 Les cartes microSD ci-dessous sont recommandées :
 Samsung EVO Plus 32 Go UHS-I de classe 1 microSDHC,
 Samsung Pro 64 Go UHS-I de classe 3 microSDXC,
 Samsung Pro Endurance 64 Go UHS-I de classe 1 microSDXC,
 Samsung Evo Plus 64 Go UHS-I de classe 3 microSDXC,
 SanDisk Extreme 16/32 Go UHS-I de classe 3 microSDHC,
 SanDisk Extreme 128 Go V30 A1 UHS-I de classe 3 microSDXC,
 SanDisk Extreme Pro 64 Go V30 A1 UHS-I de classe 3 microSDXC,
 Lexar 633X 32 Go UHS-I de classe 1 microSDHC.

Température de fonctionnement 0 à 40 °C

Sortie audio 48 kHz, AAC

Batterie

Type LiPo

Capacité 875 mAh

Énergie 6,738 Wh

Tension 7,7 V

Limite de tension de recharge 8,8 V

Température de l'environnement de charge 5 à 60 °C

Température de fonctionnement 0 à 40 °C

Durée de fonctionnement 2 heures 20 minutes (cette valeur est testée dans un environnement laboratoire pour l'enregistrement d'une vidéo 1080p 24 ips et ne doit être utilisée qu'à titre de référence.)

Temps de charge 1 heure 13 minutes (en utilisant un adaptateur USB 5 V/2 A)

Application

Application DJI Mimo

Remplacement de la base détachable

La base détachable peut être retirée en tirant vers le bas comme indiqué et peut être remplacée par le support trépied (1/4") du DJI Pocket 2 fourni.

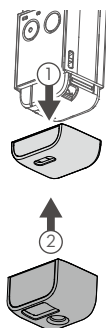

Utilisation du mini joystick DJI Pocket 2

Le mini joystick DJI Pocket 2 fourni peut être utilisé pour les mouvements de nacelle et le contrôle du zoom. Scannez le code QR ou lisez le guide d'utilisateur sur le site Web officiel de DJI (www.dji.com/pocket-2).

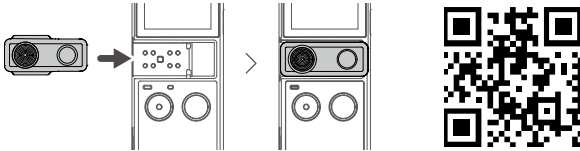

Utilisation d'autres accessoires

Liste d'accessoires	Diagramme
Poignée multi-usage DJI Pocket 2	<p>The diagram shows the multi-use handle being attached to the bottom of the camera. Step 1 shows the handle being inserted into the camera's base. Step 2 shows the handle fully attached and the camera being held upright.</p>
Transmetteur micro sans fil DJI	<p>The diagram shows the wireless microphone transmitter being plugged into the camera. Step 1 shows the transmitter being inserted into the camera's microphone port. Step 2 shows the transmitter fully inserted and the camera being held upright.</p>
Mini trépied DJI Pocket 2	<p>The diagram shows the mini tripod being attached to the bottom of the camera. Step 1 shows the tripod legs being extended. Step 2 shows the tripod being attached to the camera's base.</p>

Objectif grand-angle DJI Pocket 2

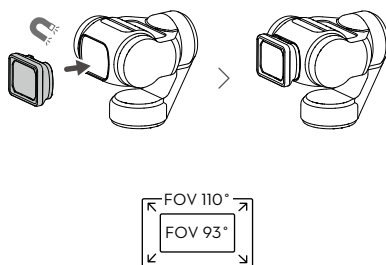

Rangement du DJI Pocket 2 et autres accessoires

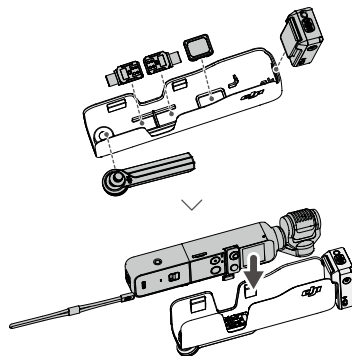

Scannez le code QR ou lisez le guide d'utilisateur correspondant sur le site Web officiel de DJI (www.dji.com/pocket-2).



Informations sur le service après-vente

Accédez au site <https://www.dji.com/support> pour en savoir plus sur les politiques de service après-vente, de services de réparation et d'assistance.

Contenu sujet à modifications.

Téléchargez la dernière version sur
www.dji.com/pocket-2

OSMO est une marque commerciale de DJI OSMO.
Copyright © 2020 DJI OSMO Tous droits réservés.