

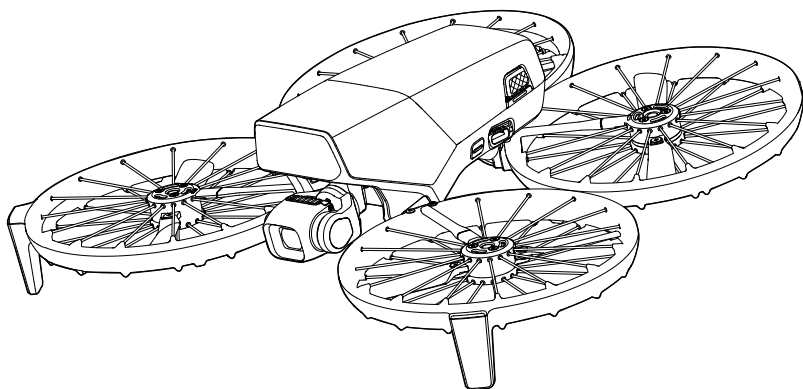

Guide d'utilisateur

v1.0 2025.01





Ce document est protégé par les droits d'auteur de DJI et tous les droits sont réservés. Sauf autorisation contraire de DJI, aucune partie du présent document ne peut être utilisée ou faire l'objet d'une licence d'utilisation par d'autres personnes par le biais de la reproduction, du transfert ou de la vente dudit document. Référez-vous uniquement à ce document et à son contenu qu'en tant qu'instructions pour utiliser les produits DJI. Le document ne doit pas être utilisé à d'autres fins.

En cas de divergence entre les différentes versions, la version en langue anglaise prévaudra.

Recherche par mots-clés

Recherchez des mots-clés tels que « batterie » ou « installation » pour trouver une rubrique. Si vous utilisez Adobe Acrobat Reader pour lire ce document, appuyez sur Ctrl+F sous Windows ou sur Command+F sur Mac pour lancer une recherche.

Sélection d'une rubrique

Affichez la liste complète des rubriques dans la table des matières. Cliquez sur une rubrique pour accéder à la section correspondante.

Impression de ce document

Ce document prend en charge l'impression haute résolution.

Utilisation du Guide

Légende

⚠ Note importante

💡 Conseils et astuces

📖 Référence

À lire avant utilisation

DJI™ met à votre disposition des tutoriels vidéo et les documents suivants :

1. *Consignes de sécurité*
2. *Guide de démarrage rapide*
3. *Guide d'utilisateur*

Il est recommandé de regarder tous les tutoriels vidéo et de lire les *Consignes de sécurité* avant la première utilisation. Avant la première utilisation, consultez le *Guide de démarrage rapide* et le présent *Guide d'utilisateur* pour de plus amples informations.

Tutoriels vidéo

Rendez-vous à l'adresse ci-dessous ou scannez le code QR pour regarder les tutoriels vidéo qui montrent comment utiliser le produit en toute sécurité :



<https://www.dji.com/flip/video>

Téléchargement de l'application DJI Fly

Assurez-vous d'utiliser DJI Fly pendant le vol. Scannez le code QR pour télécharger la dernière version.



-
- L'application DJI Fly est déjà installée sur la radiocommande avec écran. Vous devez télécharger DJI Fly sur votre appareil mobile lors de l'utilisation de la radiocommande sans écran.
 - Pour vérifier les versions des systèmes d'exploitation Android et iOS pris en charge par DJI Fly, visitez <https://www.dji.com/downloads/djiapp/dji-fly>.
 - L'interface et les fonctions de DJI Fly peuvent varier lorsque la version logicielle est mise à jour. L'expérience utilisateur réelle est basée sur la version logicielle utilisée.

* Pour plus de sécurité, le vol est limité à une hauteur de 30 m (98,4 pieds) et à une portée de 50 m (164 pieds) en cas de non connexion de l'appareil à l'application pendant le vol. Cela s'applique à DJI Fly et à toutes les applications compatibles avec l'appareil DJI.

Téléchargement de DJI Assistant 2

Téléchargez DJI ASSISTANT™ 2 (gamme drones de loisirs) à l'adresse :

<https://www.dji.com/downloads/software/dji-assistant-2-consumer-drones-series>

-
- ⚠ • La plage de températures de fonctionnement de ce produit va de -10 à 40 °C. Il ne répond pas aux standards des températures de fonctionnement pour applications militaires (de -55 à 125 °C) requis pour résister à des changements environnementaux abrupts. Utilisez ce produit de façon appropriée et uniquement pour des applications dont la plage de températures de fonctionnement correspond à celle de cette catégorie.
-

Table des matières

Utilisation du Guide	3
Légende	3
À lire avant utilisation	3
Tutoriels vidéo	3
Téléchargement de l'application DJI Fly	3
Téléchargement de DJI Assistant 2	4
1 Présentation du produit	10
1.1 Première utilisation	10
Préparation de l'appareil	10
Préparation de la radiocommande	12
DJI RC 2	12
DJI RC-N3	13
Activation	14
Mise à jour du firmware	14
1.2 Vue d'ensemble	14
Appareil	14
Radiocommande DJI RC 2	15
Radiocommande DJI RC-N3	16
2 Sécurité en vol	18
2.1 Restrictions de vol	18
Système GEO (Environnement géospatial en ligne)	18
Limites de vol	18
Limites d'altitude et de distance en vol	18
Zones GEO	20
Déverrouillage des zones GEO	20
2.2 Exigences relatives à l'environnement de vol	21
2.3 Utilisation responsable de l'appareil	22
2.4 Liste des vérifications avant le vol	23
3 Opération de vol	25
3.1 Contrôle par la paume	25
Remarque	25
Changement de mode	27
Décollage/atterrissage du creux de la main et Modes de vol intelligents	28
3.2 Contrôle via application mobile	31
Remarque	31
Connexion de DJI Flip	32

3.3	Contrôle par RC	32
	Décollage automatique	32
	Atterrissage automatique	32
	Démarrage/Coupure des moteurs	33
	Démarrage des moteurs	33
	Arrêt des moteurs	33
	Coupure des moteurs en plein vol	33
	Contrôle de l'appareil	34
	Procédures de décollage/atterrissage	35
	Modes de Vol Intelligent	35
	FocusTrack	36
	MasterShots	37
	QuickShots	38
	Hyperlapse	40
	Régulateur de vitesse	40
	Enregistrement audio via l'application	41
3.4	Suggestions et conseils pour les vidéos	41
4	Appareil	43
4.1	Mode de vol	43
4.2	Indicateurs du statut de l'appareil	44
4.3	Retour au point de départ	45
	Remarque	46
	Méthode de déclenchement	47
	Procédure RTH	48
4.4	Atterrissage automatique	48
	Méthode de déclenchement	48
	Protection à l'atterrissage	49
4.5	Système de détection	50
	Remarque	50
4.6	Hélices	52
	Avis	53
	Remplacement des hélices	54
4.7	Batterie de vol intelligente	56
	Remarque	56
	Installation/retrait de la batterie	58
	Utilisation de la batterie	59
	Recharge de la batterie	60
	Utilisation d'un chargeur	60
	Utilisation de la station de recharge	61
	Mécanismes de protection de la batterie	65
4.8	Nacelle et caméra	66

	Remarque concernant la nacelle	66
	Modes de fonctionnement de la nacelle	67
	Angle de la nacelle	67
	Remarque concernant la caméra	67
4.9	Stockage et exportation de photos et vidéos	68
	Stockage	68
	Exportation	68
4.10	QuickTransfer	69
5	Radiocommande	72
5.1	DJI RC 2	72
	Fonctionnement	72
	Mise en marche/Arrêt	72
	Recharge de la batterie	72
	Contrôle de la nacelle et de la caméra	73
	Bouton de mode de vol	73
	Bouton Mise en pause du vol/RTH	73
	Boutons personnalisables	74
	Voyants LED de la radiocommande	74
	LED d'état	74
	LED de niveau de batterie	75
	Alerte de la radiocommande	75
	Zone de transmission optimale	75
	Appairage de la radiocommande	76
	Fonctionnement de l'écran tactile	76
5.2	DJI RC-N3	78
	Fonctionnement	78
	Mise en marche/Arrêt	78
	Recharge de la batterie	78
	Contrôle de la nacelle et de la caméra	78
	Bouton de mode de vol	79
	Bouton Mise en pause du vol/RTH	79
	Bouton personnalisable	79
	LED de niveau de batterie	80
	Alerte de la radiocommande	80
	Zone de transmission optimale	80
	Appairage de la radiocommande	81
6	Annexe	83
6.1	Caractéristiques techniques	83
6.2	Compatibilité	83
6.3	Mise à jour du firmware	83

6.4	Enregistreur de vols	84
6.5	Liste de vérifications après le vol	84
6.6	Instructions de maintenance	84
6.7	Procédures de dépannage	86
6.8	Risques et avertissements	86
6.9	Mise au rebut	87
6.10	Certification C0	87
	Avertissements de la radiocommande	88
	Avis EASA	89
	Instructions originales	89
6.11	Informations sur les services après-vente	89

Présentation du produit

1 Présentation du produit

1.1 Première utilisation

Cliquez sur le lien ou scannez le code QR pour visionner les tutoriels vidéo.



<https://www.dji.com/flip/video>

Préparation de l'appareil

1. Appuyez sur les côtés droit et gauche en même temps pour retirer la protection de nacelle. Retirez le capot jetable en caoutchouc et jetez-le.

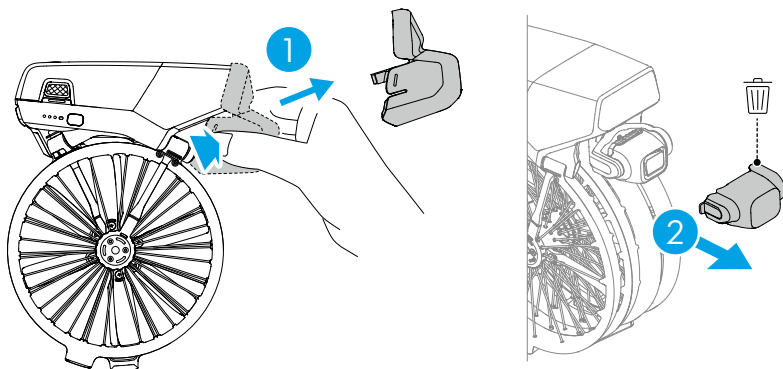

⚠ • Le capot jetable en caoutchouc ne peut pas être réutilisé.

2. Chargez l'appareil jusqu'à ce que tous les voyants LED de niveau de batterie soient allumés afin d'activer la batterie.

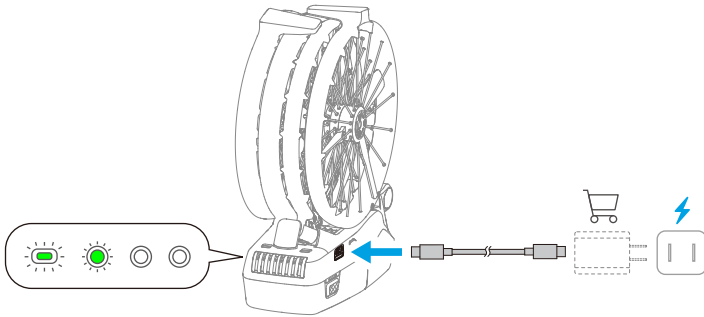

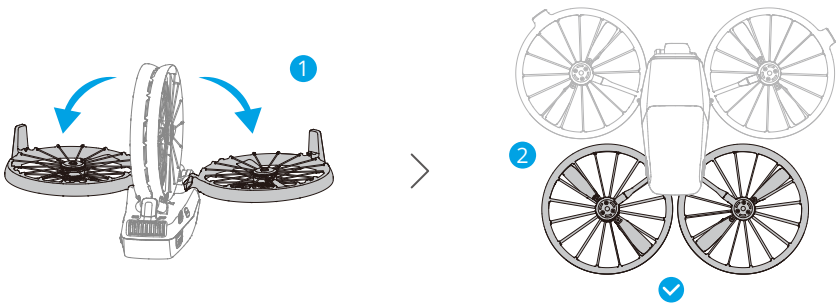

3. Dépliez les bras avant et arrière comme illustré.

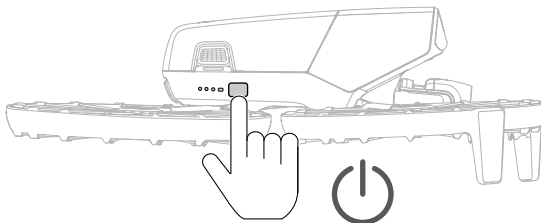

- **Mise sous tension automatique** : L'appareil se met sous tension par défaut lorsque l'un des bras arrière est déplié.
- **Mise hors tension automatique** : Un compte à rebours avant arrêt démarre automatiquement lorsque les deux bras arrière sont repliés. Durant ce compte à rebours, il suffit d'appuyer sur un des boutons de l'appareil pour annuler la mise hors tension.
- **Mise sous tension/hors tension manuelle** : Appuyez une fois sur le bouton d'alimentation, puis maintenez-le enfoncé pour mettre l'appareil sous tension ou hors tension.



-  La fonction de mise sous tension/hors tension automatique en dépliant/repliant les bras est activée par défaut. Cette fonction peut être désactivée dans DJI Fly lorsque l'appareil est connecté à une radiocommande. Mettez à jour le firmware de l'appareil et l'application DJI Fly vers leurs dernières versions. Sinon, cette fonction pourrait ne pas être disponible.
 - Replier les deux bras arrière ne met pas l'appareil hors tension lors de l'accès à l'album, du téléchargement de contenu ou de la mise à jour du firmware par l'appareil.
 - En cas de collision durant le vol en cours, la fonction de mise hors tension automatique ne sera pas disponible pour ce vol.
-
-  Assurez-vous que la protection de nacelle est retirée et que tous les bras sont dépliés avant de mettre l'appareil sous tension. Sans quoi, l'autodiagnostic de l'appareil pourrait en être affecté.
 - Il est recommandé d'attacher la protection de nacelle lorsque l'appareil n'est pas utilisé.
-

Préparation de la radiocommande

DJI RC 2

1. Sortez les joysticks de leur compartiment de stockage et montez-les sur la radiocommande.

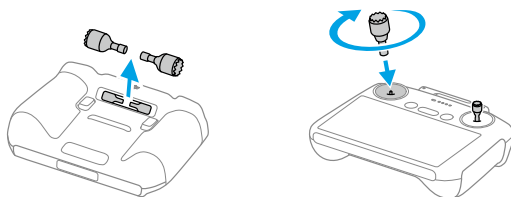

2. Dépliez les antennes.

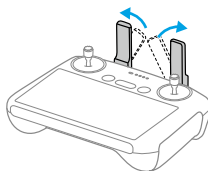

- La radiocommande doit être activée avant la première utilisation, ce qui nécessite une connexion Internet. Appuyez une fois sur le bouton d'alimentation de la radiocommande, puis appuyez et maintenez-le enfoncé. Suivez les invites à l'écran pour activer la radiocommande.

DJI RC-N3

- Sortez les joysticks de leur compartiment de stockage et montez-les sur la radiocommande.
- Retirez le support pour appareil mobile. Choisissez le câble de radiocommande approprié en fonction du type de port de votre appareil mobile (le câble avec un connecteur USB-C est connecté par défaut). Placez votre appareil mobile dans le support, puis connectez l'extrémité du câble sans le logo de la radiocommande à votre appareil mobile. Assurez-vous que votre appareil mobile est bien en place.

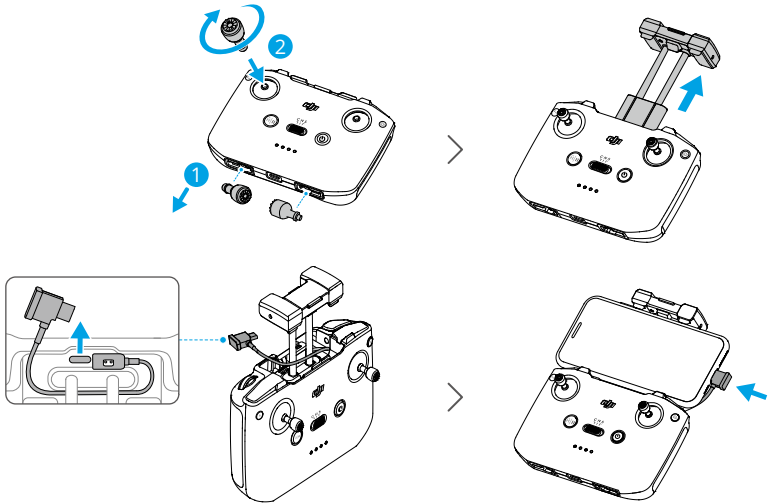

- ⚠ Si une invite de connexion USB apparaît lors de l'utilisation d'un appareil mobile Android, sélectionnez l'option pour recharger uniquement. D'autres options peuvent entraîner l'échec de la connexion.
- Ajustez le support pour appareil mobile pour vous assurer que votre appareil mobile est fixé fermement.

Activation

L'appareil doit être activé avant sa première utilisation. Appuyez sur le bouton d'alimentation, puis appuyez à nouveau et maintenez-le enfoncé pour mettre l'appareil et la radiocommande sous tension, respectivement. Suivez ensuite les invites à l'écran pour activer l'appareil via DJI Fly. L'activation du produit nécessite une connexion Internet.

Mise à jour du firmware

Une invite s'affiche à l'écran dans DJI Fly lorsqu'une mise à jour du firmware est disponible. Mettez à jour le firmware chaque fois qu'une invite vous le suggère pour garantir une expérience utilisateur optimale.

1.2 Vue d'ensemble

Appareil

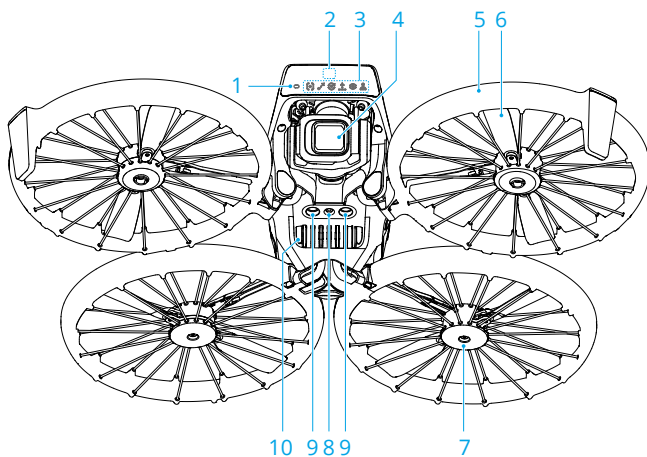

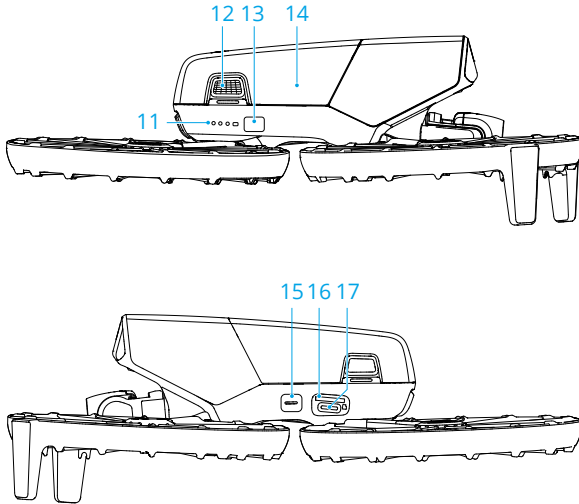

- | | |
|--|---------------------------------------|
| 1. Voyant d'état de l'appareil | 10. Haut-parleur |
| 2. Système de détection infrarouge tridimensionnel avant | 11. Voyants LED de niveau de batterie |
| 3. Indicateurs de mode | 12. Glissières de batterie |
| 4. Nacelle caméra | 13. Bouton d'alimentation |
| 5. Bras de l'appareil | 14. Batterie de vol intelligente |
| 6. Hélices | 15. Bouton de mode |
| 7. Moteurs | 16. Emplacement pour carte microSD |
| 8. Système optique inférieur | 17. Port USB-C |
| 9. Système de détection infrarouge inférieur | |

Radiocommande DJI RC 2

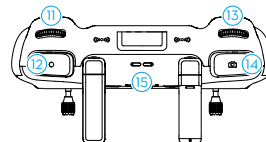
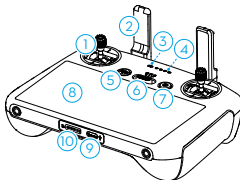

- | | |
|--------------|-------------|
| 1. Joysticks | 2. Antennes |
|--------------|-------------|

- LED d'état
- LED de niveau de batterie
- Bouton Mise en pause du vol/Return-To-Home (RTH)
- Bouton de mode de vol
- Bouton d'alimentation
- Écran tactile
- Port USB-C
- Emplacement pour carte microSD
- Molette de nacelle
- Bouton d'enregistrement
- Molette de contrôle de la caméra
- Bouton d'obturateur/mise au point
- Haut-parleur
- Compartiments de rangement des joysticks
- Bouton personnalisable C2
- Bouton personnalisable C1

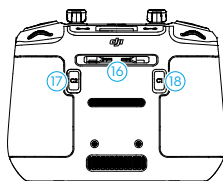

Radiocommande DJI RC-N3

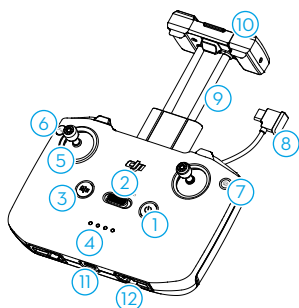

- Bouton d'alimentation
- Bouton de mode de vol
- Bouton Mise en pause du vol/Return-To-Home (RTH)
- LED de niveau de batterie
- Joysticks
- Bouton personnalisable
- Bouton Photo/Vidéo
- Câble pour radiocommande
- Support pour appareil mobile
- Antennes
- Port USB-C
- Compartiments de rangement des joysticks
- Molette de nacelle
- Bouton de l'obturateur/enregistrement
- Emplacement pour appareil mobile

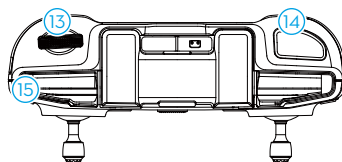

Sécurité en vol

2 Sécurité en vol

Une fois les préparatifs avant le vol terminés, nous vous conseillons de perfectionner vos techniques de vol et de vous entraîner à voler en toute sécurité. Choisissez une zone de vol appropriée en fonction des exigences et des restrictions de vol suivantes. Respectez strictement toutes les lois et réglementations locales lorsque vous pilotez l'appareil. Lisez les *consignes de sécurité* avant le vol pour garantir une utilisation sûre du produit.

2.1 Restrictions de vol

Système GEO (Environnement géospacial en ligne)

Le système GEO (Geospatial Environment Online, Environnement géospacial en ligne) de DJI est un système d'information mondial qui fournit des informations en temps réel sur la sécurité en vol et les mises à jour des restrictions et empêche les drones (Unmanned Aerial Vehicles, UAV) de voler dans les espaces aériens restreints. Dans des circonstances exceptionnelles, les zones restreintes peuvent être déverrouillées pour y permettre des vols. Avant cela, vous devez soumettre une demande de déverrouillage basée sur le niveau de restriction actuel de la zone de vol prévue. Le système GEO peut ne pas être entièrement conforme aux lois et réglementations locales. Vous êtes responsable de votre propre sécurité en vol et devez consulter les autorités locales au sujet des exigences légales et réglementaires pertinentes avant de demander le déverrouillage d'une zone restreinte. Pour plus d'informations sur le système GEO, visitez <https://fly-safe.dji.com>.

Limites de vol

Pour des raisons de sécurité, les limitations de vol sont activées par défaut pour vous aider à utiliser cet appareil en toute sécurité. Vous pouvez définir des limitations de vol pour la hauteur et la distance. Les limites d'altitude et de distance et les zones GEO fonctionnent simultanément pour gérer la sécurité en vol lorsque le système mondial de navigation par satellite (GNSS) est disponible. Seule l'altitude peut être limitée lorsque le GNSS n'est pas disponible.

Limites d'altitude et de distance en vol

L'altitude max. restreint l'altitude en vol de l'appareil, tandis que la distance max. limite le rayon de vol autour du point de départ de l'appareil. Ces limites peuvent être définies à l'aide de l'application DJI Fly pour améliorer la sécurité en vol.

- Lors de l'utilisation de Palm Control et du Contrôle via application mobile, l'altitude de vol max. est de 30 m et la distance de vol max. est de 50 m. Ces limites ne peuvent pas être modifiées dans l'application DJI Fly. Les informations suivantes s'appliquent à l'utilisation de l'appareil avec des radiocommandes.

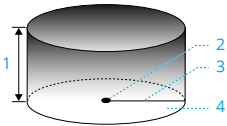

1. Altitude max.
2. Point de départ (position horizontale)
3. Distance max.
4. Hauteur de l'appareil au décollage

Signal GNSS fort

	Restrictions de vol	Invite dans l'application DJI Fly
Altitude max.	L'altitude de l'appareil ne peut dépasser la valeur définie dans DJI Fly.	Altitude de vol max. atteinte.
Distance max.	La distance en ligne droite entre l'appareil et le point de départ ne peut pas dépasser la distance de vol max. définie dans DJI Fly.	Distance de vol max. atteinte.

Signal GNSS faible

	Restrictions de vol	Invite dans l'application DJI Fly
Altitude max.	<ul style="list-style-type: none"> • L'altitude est limitée à 30m du point de décollage si l'éclairage est suffisant. • L'altitude est limitée à 2m au-dessus du sol si l'éclairage est insuffisant et le système de détection infrarouge fonctionne. • L'altitude est limitée à 30m à partir du point de décollage si l'éclairage est insuffisant et le système de détection infrarouge ne fonctionne pas. 	Altitude de vol max. atteinte.
Distance max.	Aucune limite	

- ⚠ • À chaque mise sous tension de l'appareil, la limite d'altitude de 2m ou 30m sera automatiquement supprimée du moment que le signal GNSS se renforce

(force de signal GNSS ≥ 2), et la limite ne s'appliquera pas même si le signal GNSS faiblit par la suite.

- Si l'appareil sort de la portée de vol définie en raison de l'inertie, vous pouvez toujours le contrôler mais ne pouvez pas le faire voler plus loin.
-

Zones GEO

Le système GEO de DJI désigne des emplacements de vol sûrs, fournit des niveaux de risque et des avis de sécurité pour les vols individuels et offre des informations sur l'espace aérien restreint. Toutes les zones de vol restreintes sont désignées comme zones GEO et sont divisées en zones interdites, zones d'autorisation, zones de prudence, zones de prudence accrue et zones à altitude limitée. Vous pouvez visualiser ces informations en temps réel dans DJI Fly. Les zones GEO sont des zones de vol spécifiques, comprenant, sans s'y limiter, les aéroports, les lieux de grands événements, les endroits qui ont été sujets à des urgences publiques (tels que les feux de forêt), les centrales nucléaires, les prisons, les propriétés gouvernementales et les installations militaires. Par défaut, le système GEO limite les vols et les décollages dans les zones où ils pourraient provoquer des risques de sécurité ou de sûreté. Une carte de zones GEO donnant des informations exhaustives sur les zones GEO dans le monde est disponible sur le site officiel DJI : <https://fly-safe.dji.com/nfz/nfz-query>.

Déverrouillage des zones GEO

Pour satisfaire aux besoins des différents utilisateurs, DJI propose deux modes de déverrouillage : L'auto-déverrouillage et le déverrouillage personnalisé. Vous pouvez effectuer une demande sur le site Web DJI Fly Safe.

L'auto-déverrouillage est destiné à déverrouiller les zones soumises à autorisation. Pour procéder à l'auto-déverrouillage, vous devez soumettre une demande de déverrouillage via le site Web DJI Fly Safe à l'adresse <https://fly-safe.dji.com>. Une fois que la demande de déverrouillage a été approuvée, vous pouvez synchroniser le permis de déverrouillage via l'application DJI Fly. Pour déverrouiller la zone, vous pouvez aussi faire décoller ou voler l'appareil directement dans la zone soumise à autorisation approuvée et suivre les invites dans DJI Fly pour déverrouiller la zone.

Le déverrouillage personnalisé est conçu pour les utilisateurs ayant des exigences particulières. Il désigne des zones de vol personnalisées définies par l'utilisateur et fournit des documents d'autorisation de vol spécifiques aux besoins des différents utilisateurs. Cette option de déverrouillage est disponible dans tous les pays et régions et peut être demandée via le site Web DJI Fly Safe à l'adresse <https://fly-safe.dji.com>.

-
- ⚠ • Pour garantir la sécurité en vol, l'appareil ne pourra pas se rendre hors de la zone déverrouillée après y être entré. L'appareil ne pourra pas revenir au point de départ si celui-ci se trouve hors de la zone déverrouillée.
-

2.2 Exigences relatives à l'environnement de vol

1. NE volez PAS par mauvais temps, notamment en cas de vents forts, de neige, de pluie ou de brouillard.
2. Ne faites voler l'appareil que dans des espaces ouverts. La présence de grands édifices et de structures en acier peut affecter la précision du compas intégré et du système GNSS. Par conséquent, NE faites PAS décoller l'appareil depuis un balcon ou tout endroit situé à moins de 15 mètres des bâtiments. Gardez une distance d'au moins 15 mètres entre l'appareil et les bâtiments pendant le vol. Après le décollage, assurez-vous d'avoir reçu l'invite vocale « Home Point is updated » (Point de départ mis à jour) avant de poursuivre le vol. Si l'appareil a décollé à proximité de bâtiments, la précision du point de départ ne peut pas être garantie. Dans ce cas, il est alors nécessaire de faire très attention à la position actuelle de l'appareil pendant le RTH automatique. Lorsque l'appareil est à proximité du Point de départ, il est recommandé d'annuler le RTH automatique et de contrôler manuellement l'appareil pour le faire atterrir à un endroit approprié.
3. Gardez l'appareil à portée de vue (VLOS) pendant le vol. Évitez les montagnes et les arbres qui bloquent les signaux GNSS. Évitez les obstacles, les foules, les arbres et les plans d'eau (la hauteur recommandée est d'au moins 6 m au-dessus de l'eau). Pour des raisons de sécurité, NE faites PAS voler l'appareil à proximité d'aéroports, d'autoroutes, de gares ferroviaires, de lignes ferroviaires, de centres-villes ou d'autres zones sensibles, à moins d'avoir obtenu un permis ou une approbation conformément aux réglementations locales.
4. En cas de signal GNSS faible, faites voler l'appareil uniquement dans des environnements bien éclairés et offrant une bonne visibilité. Le système optique peut ne pas fonctionner correctement dans de mauvaises conditions d'éclairage. Ne faites voler l'appareil qu'en journée.
5. Minimisez les interférences en évitant les zones à haut niveau d'électromagnétisme, comme les endroits situés près de lignes à haute tension, de stations de base, de sous-stations électriques et de tours de radiodiffusion.
6. Les performances de l'appareil et de sa batterie sont limitées en cas de vol à haute altitude. Pilotez avec précaution. NE dépassez PAS l'altitude autorisée.
7. La distance de freinage de l'appareil est affectée par l'altitude en vol. Plus l'altitude est élevée, plus la distance de freinage est longue. Lorsque vous volez à haute altitude,

vous devez réserver une distance de freinage adéquate pour garantir la sécurité en vol.

8. L'appareil ne peut pas utiliser le GNSS dans les zones polaires. Utilisez plutôt le système optique.
9. NE faites PAS décoller l'appareil à partir d'objets en mouvement tels que des voitures, des bateaux et des avions.
10. NE décollez PAS depuis des surfaces d'une seule couleur ou des surfaces à forte réflexion comme le toit d'une voiture.
11. NE décollez PAS et N'atterrissez PAS sur des surfaces sablonneuses telles que les déserts ou les plages. NE décollez PAS et N'atterrissez PAS sur de l'herbe ou des surfaces recouvertes de feuilles mortes ou d'autres matières légères. Cette précaution vise à protéger les moteurs, la nacelle ou les hélices en empêchant l'intrusion de corps étrangers tels que le sable, l'herbe ou les feuilles.
12. Ne faites PAS fonctionner l'appareil dans un environnement présentant un risque d'incendie ou d'explosion.
13. Utilisez l'appareil, la radiocommande, la batterie, le chargeur de batterie et la station de recharge de batterie dans un environnement sec.
14. N'utilisez PAS l'appareil, la radiocommande, la batterie, le chargeur de batterie et la station de recharge de batterie à proximité d'accidents, d'incendies, d'explosions, d'inondations, de tsunamis, d'avalanches, de glissements de terrain, de tremblements de terre, de zones très poussiéreuses, de tempêtes de sable, d'embruns salins ou de moisissures.
15. N'utilisez PAS l'appareil à proximité de nuées d'oiseaux.

2.3 Utilisation responsable de l'appareil

Pour éviter toute blessure grave ou tout dégât matériel, respectez les consignes suivantes :

1. Veillez à NE PAS être sous l'effet d'une anesthésie, sous l'emprise de l'alcool ou de drogues et à NE PAS souffrir de vertiges, de fatigue, de nausées ou de toute autre affection pouvant altérer votre capacité à utiliser l'appareil en toute sécurité.
2. Après l'atterrissage, commencez par mettre l'appareil hors tension, puis éteignez la radiocommande.
3. NE lâchez, lancez, tirez ou projetez PAS, de quelque manière que ce soit, de charges dangereuses susceptibles de causer des blessures ou des dommages matériels dans ou sur des bâtiments, des personnes ou des animaux.

4. N'utilisez PAS d'appareil ayant subi des dommages accidentels ou un crash, ni d'appareil en mauvais état.
5. Entraînez-vous suffisamment au maniement de l'appareil et prévoyez des plans d'urgence en cas d'événement imprévu ou d'accident.
6. Assurez-vous de disposer d'un plan de vol. NE pilotez PAS l'appareil de manière imprudente.
7. Respectez la vie privée d'autrui lorsque vous utilisez la caméra. Veillez à respecter les lois, réglementations et mœurs locales en matière de confidentialité et de vie privée.
8. Utilisez UNIQUEMENT ce produit à des fins privées.
9. N'utilisez PAS ce produit pour tout usage illégal ou inapproprié, y compris l'espionnage, les opérations militaires ou les enquêtes non autorisées.
10. N'utilisez PAS ce produit pour diffamer, maltraiter, harceler, traquer, menacer ou autrement violer les droits d'autrui comme le droit au respect de la vie privée et le droit à l'image.
11. NE vous introduisez PAS sans autorisation dans une propriété privée.

2.4 Liste des vérifications avant le vol

1. Retirez tous les éléments de protection de l'appareil.
2. Assurez-vous que la batterie de vol intelligente et les hélices sont correctement installées.
3. Assurez-vous que la radiocommande, l'appareil mobile et la batterie de vol intelligente sont complètement rechargés.
4. Assurez-vous que les bras de l'appareil sont dépliés.
5. Assurez-vous que la nacelle et la caméra fonctionnent normalement.
6. Assurez-vous que les moteurs sont libres de tout obstacle et qu'ils fonctionnent normalement.
7. Assurez-vous que l'application DJI Fly est bien connectée à l'appareil.
8. Assurez-vous que tous les objectifs des caméras et les capteurs sont propres.
9. N'utilisez que des pièces DJI d'origine ou des pièces autorisées par DJI. Les pièces non autorisées peuvent provoquer des dysfonctionnements du système et compromettre la sécurité en vol.
10. Assurez-vous que l'**Action d'évitement d'obstacles** est définie dans l'application DJI Fly et que l'**Altitude max.**, la **Distance max.** et l'**Altitude RTH automatique** sont définies conformément aux lois et réglementations locales.

Opération de vol

3 Opération de vol

DJI Flip prend en charge plusieurs méthodes de contrôle pour divers scénarios afin de répondre à vos besoins. Assurez-vous d'être familier avec les avertissements et les consignes d'utilisation de chaque méthode de contrôle avant le vol.

-
- ⚠ • NE touchez PAS DJI Flip en plein vol Sinon, DJI Flip peut dériver et une collision peut se produire.
 - NE faites PAS voler DJI Flip immédiatement après qu'il ait été impliqué dans une collision ou ait été violemment heurté ou secoué. DJI Flip peut ne pas être en mesure d'effectuer un vol stable.
-

3.1 Contrôle par la paume



Il est recommandé de cliquer sur le lien ci-dessous ou de scanner le code QR pour regarder le tutoriel vidéo.



<https://www.dji.com/flip/video>

Dans Palm Control, le décollage et l'atterrissage du creux de la main sont pris en charge. Vous pouvez utiliser le bouton mode sur DJI Flip pour obtenir plusieurs Modes de vol intelligents. DJI Flip volera tout en enregistrant automatiquement après confirmation du sujet. Connectez-vous à l'application DJI Fly utilisant la fonction Wi-Fi pour régler les paramètres de chaque mode. Les paramètres par défaut sont utilisés à titre d'exemple.

Remarque

-
- 💡 • Éteignez les appareils de radiocommande connectés à l'appareil avant d'utiliser le contrôle par la paume.
-
- ⚠ • Assurez-vous que l'environnement de vol répond aux exigences de vol et que vous pouvez contrôler et récupérer DJI Flip immédiatement lorsqu'un problème survient ou en cas d'urgence. Dans les situations où DJI ne peut pas analyser la

cause de l'incident, il peut être impossible pour DJI de fournir une garantie et d'autres services après-vente.

- Avant d'utiliser Palm Control, assurez-vous que DJI Flip s'est déjà connecté à DJI Fly sur votre smartphone via Wi-Fi. Lorsque vous utilisez Palm Control sans l'application, si DJI Flip dysfonctionne en plein vol, vous pouvez choisir de le connecter à DJI Fly via Wi-Fi et le contrôler manuellement pour éviter un accident.
- Assurez-vous de piloter dans un environnement ouvert et dégagé, sans interférence de signal.
- Lors de l'utilisation de Palm Control, l'altitude de vol max. de DJI Flip est de 30 m et la distance de vol max. est de 50 m.
- Le Retour au point de départ (RTH) n'est pas pris en charge dans Palm Control. Maintenez la portée de vue (VLOS) dans une zone contrôlée.
- NE survolez PAS l'eau.
- DJI Flip atterrira automatiquement dans les situations suivantes. Assurez-vous de respecter les conditions d'utilisation pour éviter que DJI Flip soit perdu ou endommagé en raison de l'atterrissage.
 - Batterie très faible.
 - Le positionnement échoue et DJI Flip entre en mode Attitude.
 - DJI Flip détecte une collision mais ne s'écrase pas.
- Respectez les règles suivantes lors du décollage ou de l'atterrissage sur la paume de la main :
 - Autant que possible, faites fonctionner DJI Flip dans un environnement sans vent.
 - **Tenez l'appareil par le bas en saisissant ses côtés lors du décollage. NE placez PAS vos doigts dans le rayon de rotation des hélices. Lors d'un décollage sur la paume de main, veillez à étendre complètement vos doigts pour éviter tout contact avec les hélices.**
 - N'effectuez PAS de décollage ou d'atterrissage en mouvement. Sinon, DJI Flip peut dériver et une collision peut se produire. Lors de l'atterrissage, DJI Flip peut ne pas parvenir à arrêter les moteurs lorsque votre main bouge.
 - NE jetez PAS DJI Flip pendant le décollage.
 - N'attrapez PAS DJI Flip à la main.
 - Pour atterrir sur votre paume, placez votre main juste en dessous de DJI Flip pour éviter qu'il ne tombe après l'atterrissage.
 - **Lors de l'atterrissage, placez votre main sous l'appareil et laissez-le atterrir. Veillez à étendre complètement vos doigts pour éviter tout**

contact avec les hélices. N'essayez PAS de saisir les côtés de l'appareil comme pour le décollage lors de l'atterrissage.

- Décollez dans un environnement avec un éclairage suffisant et une surface richement texturée. NE volez PAS vers un environnement présentant une différence d'éclairage significative par rapport à l'emplacement actuel.
- Si DJI Flip ne parvient pas à effectuer le décollage ou l'atterrissage du creux de la main, suivez l'invite vocale de DJI Flip pour le dépannage ou connectez-vous à l'application DJI Fly pour plus de détails. L'invite vocale est disponible en anglais ou en mandarin selon le paramètre de langue de l'application lors de la dernière connexion. Les autres langues ne sont pas disponibles.

Changement de mode

Appuyez une fois sur le bouton mode pour changer de mode.

Après avoir changé de mode, DJI Flip indique par une invite vocale le mode sélectionné et le voyant de mode correspondant s'allume.

Appuyez et maintenez enfoncé pour effectuer un décollage du creux de la main.

Annulez le décollage du creux de la main en appuyant une fois sur le bouton mode avant la fin du compte à rebours.

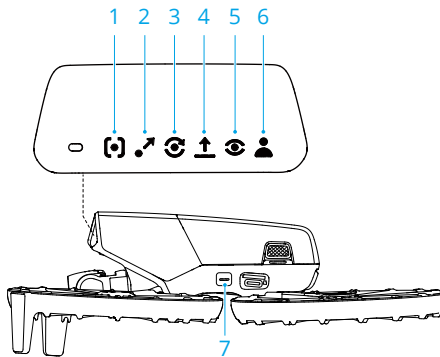

1. Suivre
2. Dronie
3. Cercle
4. Fusée
5. Projecteur
6. Personnalisé

- DirectionTrack
- Spirale
- Boomerang

7. Bouton de mode

Décollage/atterrissage du creux de la main et Modes de vol intelligents

- ⚠ • Assurez-vous de respecter les lois et réglementations locales en matière de confidentialité lors de l'utilisation des Modes de vol intelligents.
 - Modes de vol intelligents prend uniquement en charge le suivi des personnes.
 - Le décollage et l'atterrissage depuis le creux de la main sont possibles avec le contrôle par la paume, le contrôle via application mobile et le contrôle par radiocommande. Avec le contrôle par radiocommande, les prises de vue Smart Snaps pour le contrôle par la paume ne sont pas prises en charge et la confirmation du sujet n'est pas nécessaire avant le décollage.
-

1. Mettez DJI Flip sous tension. Gardez-le immobile et attendez que l'autodiagnostic du système soit terminé.
2. Assurez-vous de laisser suffisamment d'espace pour manœuvrer en fonction des paramètres prédéfinis tels que la distance et la hauteur. Appuyez sur le bouton mode pour sélectionner le mode souhaité.
3. Suivez les étapes ci-dessous pour le décollage depuis le creux de la main.

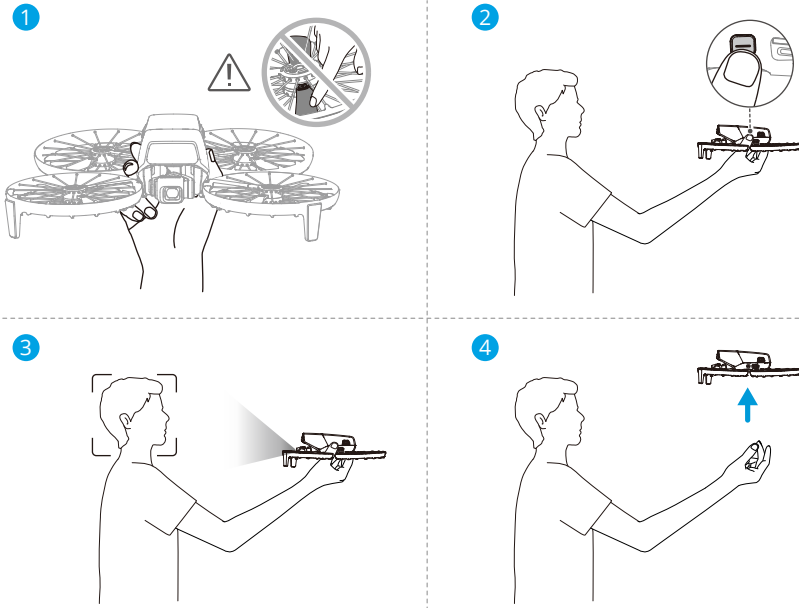

- a. Le décollage du creux de la main nécessite une confirmation du sujet. Tenez l'appareil par le bas en saisissant ses côtés, avec la caméra face au sujet. Assurez-vous que votre main ne bloque pas la caméra et qu'aucun obstacle n'entrave le décollage.

⚠ • NE placez PAS vos doigts dans le rayon de rotation des hélices !

- b. Étendez votre bras, dirigez la caméra vers le sujet et maintenez-le stable. Appuyez et maintenez enfoncé le bouton mode. DJI Flip indiquera vocalement le mode sélectionné et le compte à rebours, puis décollera automatiquement.

- 💡 • Lorsque le sujet est obstrué par un obstacle ou que l'éclairage ambiant n'est pas adapté, le décollage peut échouer.
- Pour annuler le décollage du creux de la main, appuyez une fois sur le bouton mode avant la fin du compte à rebours vocal.
 - Lors de l'utilisation du décollage du creux de la main, DJI Flip vole en arrière sur une courte distance après le décollage. Prêtez attention à l'arrière de DJI Flip pour assurer la sécurité en vol.

4. DJI Flip commencera à enregistrer ou à prendre des photos en fonction du mode sélectionné et de ses paramètres prédéfinis.
5. Atterrissage du creux de la main :

En mode DirectionTrack, faites face à DJI Flip et restez immobile. Attendez que DJI Flip vole vers l'avant avant d'effectuer un atterrissage du creux de la main.

Dans d'autres modes, assurez-vous que DJI Flip est en vol stationnaire, déplacez-vous vers lui, puis effectuez un atterrissage du creux de la main.

Suivez les instructions ci-dessous pour l'atterrissage du creux de la main.

- a. Assurez-vous que DJI Flip est en vol stationnaire. Avancez vers DJI Flip, étendez votre bras, puis placez votre main juste en dessous.
- b. Gardez la main immobile. Veillez à étendre complètement vos doigts pour éviter tout contact avec les hélices. Attendez que DJI Flip atterrisse automatiquement.

- ⚠ • Lors de l'atterrissage, placez votre main sous l'appareil et laissez-le atterrir. Veillez à étendre complètement vos doigts pour éviter tout contact avec les hélices. N'essayez PAS de saisir les côtés de l'appareil comme pour le décollage lors de l'atterrissage.

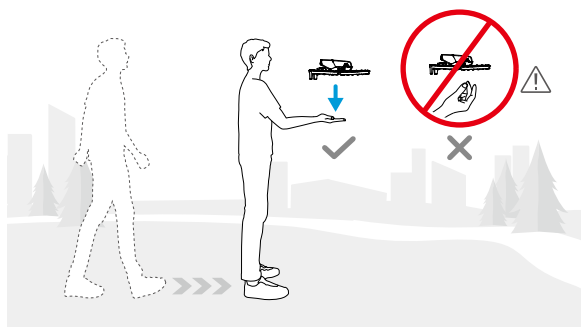

- 💡 • Lors de l'atterrissage du creux de la main, DJI Flip peut monter légèrement puis atterrir sur le creux de la main. Gardez votre main immobile et étendez vos doigts pendant le processus.

6. Connectez DJI Flip à DJI Fly pour visionner les images et créer de courtes vidéos.

- 💡 • Dans les modes Suivre, Projecteur et DirectionTrack, DJI Flip restera en vol stationnaire si la caméra perd le sujet pendant l'enregistrement. Exécutez DJI Fly sur votre smartphone via Wi-Fi pour vous connecter à DJI Flip au cours du vol. Le smartphone doit avoir été préalablement connecté à DJI Fly pour pouvoir se connecter. Dans la vue Contrôles, assurez-vous que la tâche est déjà arrêtée, sélectionnez **Contrôle manuel** dans la liste des modes, puis faites atterrir DJI Flip en utilisant les joysticks virtuels.

3.2 Contrôle via application mobile





Il est recommandé de cliquer sur le lien ci-dessous ou de scanner le code QR pour regarder le tutoriel vidéo.



<https://www.dji.com/flip/video>

Pour utiliser le Contrôle via application mobile, connectez DJI Flip à l'application DJI Fly sur le smartphone via Wi-Fi et contrôlez DJI Flip dans l'application. Dans Contrôle via application mobile, toutes les fonctions de Palm Control sont disponibles. Vous pouvez définir des paramètres et sélectionner des Modes de vol intelligents dans l'application. D'autres fonctions, telles que le contrôle manuel, l'enregistrement audio et la commande vocale, sont également prises en charge.

Remarque

-  Éteignez les appareils de radiocommande connectés à l'appareil avant d'utiliser le contrôle via application mobile. Si l'appareil n'est pas éteint, il se déconnectera automatiquement des autres appareils lorsque le smartphone sera connecté via Wi-Fi et que la vue Contrôles de l'application sera ouverte.
-  Assurez-vous de piloter dans un environnement ouvert et dégagé, sans interférence de signal. Dans le cas contraire, l'application risque de se déconnecter de DJI Flip ce qui peut affecter la sécurité en vol.
- Lors de l'utilisation de Contrôle via application mobile, l'altitude de vol max. de DJI Flip est de 30 m et la distance de vol max. est de 50 m.
- Le Retour au point de départ (RTH) n'est pas pris en charge dans Contrôle via application mobile. Maintenez la portée de vue (VLOS) dans une zone contrôlée.
- NE survolez PAS l'eau.
- DJI Flip atterrira automatiquement dans les situations suivantes. Assurez-vous de respecter les conditions d'utilisation pour éviter que DJI Flip soit perdu ou endommagé lors de l'atterrissage.
 - Batterie très faible.

- Le positionnement échoue et DJI Flip entre en mode Attitude.
 - DJI Flip détecte une collision mais ne s'écrase pas.
-

Connexion de DJI Flip

1. Mettez sous tension et attendez la fin de l'autodiagnostic du système.
 2. Activez le Bluetooth, le Wi-Fi et les services de localisation sur le smartphone.
 3. Appuyez sur **Guide de connexion** dans le coin inférieur droit de l'écran d'accueil de l'application, sélectionnez le modèle de l'appareil, puis sélectionnez **Se connecter via un appareil mobile**.
 4. Sélectionnez l'appareil souhaité dans les résultats de la recherche. La vue Contrôles s'affiche une fois la connexion établie. Lorsque vous connectez le smartphone à DJI Flip pour la première fois, appuyez et maintenez enfoncé le bouton d'alimentation de DJI Flip pour confirmer.
-



- ☀ • Vous pouvez également appuyer sur le panneau QuickTransfer ou Appareils Wi-Fi sur l'écran d'accueil dans DJI Fly pour la connexion Wi-Fi.
 - Pour changer le smartphone connecté à DJI Flip, désactivez le Bluetooth et le Wi-Fi sur le smartphone actuellement connecté avant de connecter DJI Flip au nouveau smartphone.
-

3.3 Contrôle par RC

Décollage automatique

1. Lancez DJI Fly et accédez à la vue caméra.
2. Effectuez toutes les vérifications répertoriées dans la liste de vérifications avant le vol.
3. Appuyez sur . Si les conditions sont propices au décollage, appuyez sur le bouton et maintenez-le enfoncé pour confirmer.
4. L'appareil décolle et effectue un vol stationnaire au-dessus du sol.

Atterrissage automatique

1. Si les conditions sont propices à l'atterrissage, appuyez sur le , puis appuyez et maintenez enfoncé  pour confirmer.
2. L'atterrissage automatique peut être annulé en appuyant sur .

3. Si le système optique inférieur fonctionne normalement, la protection à l'atterrissage sera activée.
4. Les moteurs s'arrêteront automatiquement après l'atterrissage.

⚠ • Choisissez un endroit approprié pour atterrir.

Démarrage/Coupure des moteurs

Démarrage des moteurs

Effectuez l'une des commandes des joysticks (CSC) comme indiqué ci-dessous pour démarrer les moteurs. Lorsque les moteurs commencent à tourner, relâchez les deux joysticks en même temps.



Arrêt des moteurs

Les moteurs peuvent être arrêtés de deux manières :

Méthode 1 : Une fois que l'appareil a atterri, tirez et maintenez le joystick d'accélération vers le bas jusqu'à l'arrêt des moteurs.



Méthode 2 : Une fois que l'appareil a atterri, exécutez une des commandes des joysticks (CSC) comme indiqué ci-dessous jusqu'à l'arrêt des moteurs.

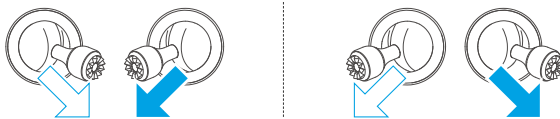

Coupure des moteurs en plein vol

⚠ • Si vous arrêtez les moteurs en plein vol, l'appareil s'écrasera.

Le paramètre **Arrêt d'urgence des hélices** par défaut dans l'application DJI Fly est **Urgence uniquement**, ce qui signifie que les moteurs peuvent uniquement être arrêtés en plein vol lorsque l'appareil détecte une situation d'urgence, par exemple lorsqu'une collision se produit, un moteur cale, l'appareil fait des loopings ou est hors de contrôle et monte ou descend très rapidement. Pour couper les moteurs en vol, exécutez la même commande des joysticks (CSC) utilisée pour démarrer les moteurs. Notez que vous devez maintenir les joysticks pendant deux secondes tout en effectuant la commande des joysticks (CSC) pour arrêter les moteurs. L'**arrêt d'urgence des hélices** peut être défini sur **N'importe quand** dans l'application. Utilisez cette option avec précaution.

Contrôle de l'appareil

Les joysticks de la radiocommande permettent de contrôler les mouvements de l'appareil. Les joysticks peuvent être utilisés en Mode 1, Mode 2 ou Mode 3, comme indiqué ci-dessous.

Le mode de contrôle par défaut de la radiocommande est le Mode 2. Dans ce guide, le Mode 2 est utilisé comme exemple pour illustrer l'utilisation des joysticks. Plus vous éloignez le joystick de la position centrale, plus l'appareil se déplace rapidement.

Mode 1

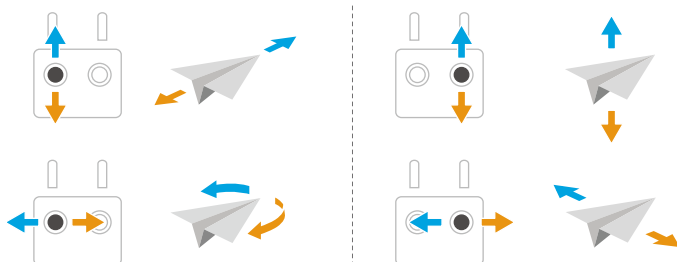

Mode 2

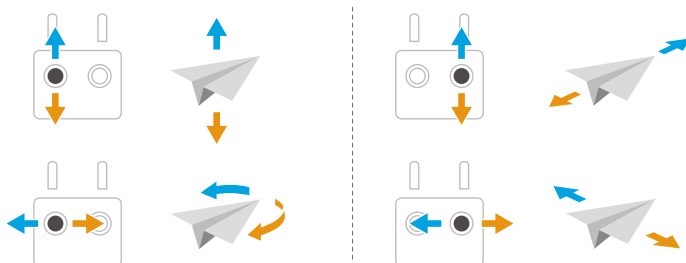

Mode 3

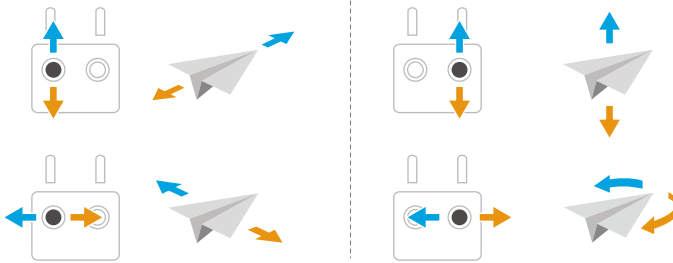

Procédures de décollage/atterrissage

- ⚠ • N'utilisez PAS l'appareil avec la radiocommande ou l'appareil mobile pour surveiller le vol lorsque l'éclairage est trop lumineux ou trop sombre. Vous êtes responsable du réglage correct de la luminosité de l'écran et de l'exposition de l'écran à la lumière directe du soleil afin d'éviter toute difficulté à voir clairement l'écran.

1. La liste des vérifications avant le vol est conçue pour vous aider à enregistrer des vidéos tout en volant en toute sécurité. Parcourez l'intégralité de la liste de vérifications avant le vol avant chaque vol.
2. Posez l'appareil sur un sol régulier et dégagé, en orientant l'arrière de l'appareil vers vous.
3. Mettez la radiocommande et l'appareil sous tension.
4. Lancez DJI Fly et accédez à la vue caméra.
5. Attendez la fin de l'auto-diagnostic de l'appareil. Si DJI Fly n'affiche pas d'avertissement inhabituel, vous pouvez démarrer les moteurs.
6. Poussez lentement le joystick d'accélération vers le haut pour faire décoller l'appareil.
7. Pour atterrir, effectuez un vol stationnaire au-dessus d'une surface régulière et tirez le joystick d'accélération vers le bas pour descendre.
8. Après l'atterrissage, tirez le joystick d'accélération vers le bas et maintenez-le jusqu'à arrêt des moteurs.
9. Mettez l'appareil hors tension avant la radiocommande.

Modes de Vol Intelligent



Il est recommandé de cliquer sur le lien ci-dessous ou de scanner le code QR pour regarder le tutoriel vidéo.



<https://www.dji.com/flip/video>

FocusTrack

FocusTrack comprend Projecteur, Point of Interest (POI) et ActiveTrack.

- 💡 • L'appareil ne prend pas automatiquement des photos ni n'enregistre automatiquement des vidéos avec le mode FocusTrack. Contrôlez manuellement l'appareil pour prendre des photos ou enregistrer des vidéos.
-

Projecteur : Permet à la caméra d'être constamment tournée vers le sujet pendant que vous contrôlez manuellement le vol.

POI : Permet à l'appareil de voler autour du sujet en fonction du rayon et de la vitesse de vol définis

ActiveTrack : L'appareil suit un sujet en mouvement à une certaine distance et altitude. ActiveTrack ne peut suivre que les personnes.

- 💡 • Dans ActiveTrack, vous pouvez utiliser la radiocommande pour contrôler l'orientation de l'appareil, monter ou descendre, ou voler vers l'avant et vers l'arrière.
-

Dans ActiveTrack, les portées de suivi prises en charge par l'appareil et le sujet sont les suivantes :

Sujet	Personnes
Distance horizontale	2 à 10 m (distance optimale : 2 à 7 m)
Altitude	0,5 à 10 m (distance optimale : 0,5 à 5 m)



Remarque

- ⚠️ • L'appareil ne peut pas éviter les sujets en mouvement, tels que les personnes, les animaux ou les véhicules. Lors de l'utilisation du mode FocusTrack, faites attention à l'environnement alentour afin d'assurer la sécurité en vol.

- N'utilisez PAS FocusTrack dans les zones avec des objets petits ou fins (comme des branches d'arbres ou des lignes à haute tension), des objets transparents (comme l'eau ou du verre) ou des surfaces monochromes (comme des murs blancs).
- Tenez-vous toujours prêt(e) à appuyer sur le bouton de mise en pause du vol de la radiocommande ou à appuyer sur  dans DJI Fly pour contrôler manuellement l'appareil en cas d'urgence.
- Faites preuve d'une prudence particulière quand vous utilisez FocusTrack dans les conditions suivantes :
 - Le sujet suivi ne se déplace pas sur une surface plane.
 - Le sujet suivi fait de grands mouvements ou change de pose.
 - Le sujet suivi est hors de vue pendant une longue période.
 - Le sujet suivi se déplace sur une surface enneigée.
 - Le sujet suivi est d'une couleur ou d'un motif similaire à son environnement.
 - L'éclairage est extrêmement sombre (< 15 lux) ou lumineux (> 10 000 lux).
- Assurez-vous de respecter les lois et réglementations locales en matière de confidentialité lors de l'utilisation du mode FocusTrack.
- Il est recommandé de suivre uniquement des personnes (à l'exception des enfants). Pilotez avec précaution quand vous suivez d'autres sujets.
- Le suivi pourrait basculer sur un autre sujet par inadvertance si deux sujets se rapprochent trop.

Utilisation de FocusTrack

Avant d'activer FocusTrack, assurez-vous que l'environnement de vol est ouvert et non obstrué avec un éclairage suffisant

Appuyez sur l'icône FocusTrack  sur la gauche de la vue caméra ou sélectionnez le sujet sur l'écran pour activer FocusTrack. Après l'activation, appuyez à nouveau sur l'icône FocusTrack  pour quitter.



MasterShots

L'appareil sélectionnera un itinéraire de vol prédéfini en fonction du type de sujet et de la distance, et prendra automatiquement une variété de photos aériennes classiques.

Avis

- ⚠ • Utilisez MasterShots dans des lieux dégagés, à l'écart des bâtiments et de tout autre obstacle.
 - Soyez toujours attentif aux obstacles autour de l'appareil et utilisez la radiocommande pour éviter toute collision ou obstruction de l'appareil.
 - N'utilisez PAS le mode MasterShots dans les situations suivantes :
 - Lorsque le sujet est bloqué pendant une période prolongée ou s'il se trouve hors de portée de vue.
 - Lorsque le sujet a une couleur ou des motifs similaires à son environnement.
 - Lorsque le sujet se trouve dans les airs.
 - Lorsque le sujet se déplace rapidement.
 - Lorsque l'éclairage est extrêmement sombre (< 15 lux) ou intense (> 10 000 lux).
 - N'utilisez PAS le mode MasterShots dans des endroits proches de bâtiments ou dans lesquels le signal GNSS est faible. Sinon, il se peut que la trajectoire de vol soit instable.
 - Assurez-vous de respecter les lois et réglementations locales en matière de confidentialité lors de l'utilisation du mode MasterShots.
-

Utilisation de MasterShots

1. Appuyez sur l'icône Mode de prise de vue à droite de la vue caméra et sélectionnez MasterShots .
2. Après avoir sélectionné le sujet par glisser-déposer et ajusté la zone de prise de vue, appuyez sur  pour commencer l'enregistrement et l'appareil commencera à voler et à enregistrer automatiquement. L'appareil reviendra à sa position initiale une fois la prise de vue terminée.
3. Appuyez sur  ou appuyez une fois sur le bouton de Mise en pause du vol de la radiocommande. L'appareil quittera immédiatement MasterShots et entrera en vol stationnaire.



QuickShots

QuickShots propose plusieurs modes de prise de vue. L'appareil enregistre automatiquement selon le mode de prise de vue sélectionné, puis génère une courte vidéo.

Avis

- ⚠ • Assurez-vous qu'il y a suffisamment d'espace quand vous utilisez Boomerang. Laissez un rayon d'au moins 30 m (99 pieds) autour de l'appareil et un espace d'au moins 10 m (33 pieds) au-dessus de l'appareil.
- Veillez à disposer d'un espace suffisant quand vous utilisez le mode Astéroïde. Laissez au moins 40 m (131 pieds) derrière l'appareil et 50 m (164 pieds) au-dessus.
- Utilisez le mode QuickShots dans des lieux dégagés, à l'écart des bâtiments et de tout autre obstacle. Assurez-vous qu'aucun humain, animal ou obstacle ne se trouve sur la trajectoire de vol.
- Soyez toujours attentif aux objets autour de l'appareil et utilisez la radiocommande pour éviter toute collision ou obstruction de l'appareil.
- N'utilisez PAS le mode QuickShots dans les situations suivantes :
 - Lorsque le sujet est bloqué pendant une période prolongée ou s'il se trouve hors de portée de vue.
 - Lorsque le sujet a une couleur ou des motifs similaires à son environnement.
 - Lorsque le sujet se trouve dans les airs.
 - Lorsque le sujet se déplace rapidement.
 - Lorsque l'éclairage est extrêmement sombre (< 15 lux) ou intense (> 10 000 lux).
- N'utilisez PAS le mode QuickShots dans des endroits situés à proximité de bâtiments ou dans lesquels le signal GNSS est faible. Sinon, la trajectoire de vol sera instable.
- Assurez-vous de respecter les lois et réglementations locales en matière de confidentialité lors de l'utilisation du mode QuickShots.

Utilisation de QuickShots



1. Appuyez sur l'icône du mode de prise de vue à droite de la vue caméra et sélectionnez QuickShots .
2. Après avoir sélectionné un sous-mode, appuyez sur l'icône plus ou sélectionnez par glisser-déposer le sujet sur l'écran. Appuyez ensuite sur  pour commencer la prise de vue. L'appareil enregistrera des images tout en effectuant un mouvement de vol prédéfini en fonction de l'option sélectionnée, et générera ensuite une vidéo. L'appareil reviendra à sa position initiale une fois la prise de vue terminée.

3. Appuyez sur  ou appuyez une fois sur le bouton de Mise en pause du vol de la radiocommande. L'appareil quittera immédiatement QuickShots et entrera en vol stationnaire.

Hyperlapse

Hyperlapse prend un certain nombre de photos selon l'intervalle de temps, puis compile ces photos dans une vidéo de quelques secondes. Ce mode est particulièrement adapté à l'enregistrement de scènes comportant des éléments en mouvement tels que la circulation, la dérive des nuages, ainsi que le lever et le coucher du soleil.

Utilisation Hyperlapse

1. Appuyez sur l'icône des Modes de prise de vue dans la vue caméra et sélectionnez Hyperlapse .
2. Sélectionnez le mode Hyperlapse. Après avoir défini les paramètres associés, appuyez sur le bouton d'obturbateur/enregistrement  pour commencer le processus.
3. Appuyez sur  ou appuyez sur le bouton Arrêter de la radiocommande et l'appareil quittera Hyperlapse et passera en vol stationnaire.

Régulateur de vitesse

Le régulateur de vitesse permet à l'appareil de voler à une vitesse constante automatiquement, ce qui rend faciles les vols sur de longues distances et aide à éviter les images floues qui se produisent souvent lors du contrôle manuel. Plus de mouvements de caméra tels que la montée en spirale peuvent être effectués en augmentant la pression sur le joystick

-
-  • La détection d'obstacles suit le mode de vol actuel lorsque la fonction Régulateur de vitesse est activée. Pilotez avec précaution.
-

Utilisation du Régulateur de vitesse

1. Définissez un bouton personnalisable de la radiocommande sur Régulateur de vitesse.
2. Lorsque vous poussez les joysticks, appuyez sur le bouton du régulateur de vitesse et l'appareil volera automatiquement à la vitesse actuelle.
3. Appuyez une fois sur le bouton de mise en pause du vol de la radiocommande ou appuyez sur  pour quitter le régulateur de vitesse.

Enregistrement audio via l'application

Dans la vue caméra de l'application, appuyez sur *** > **Caméra** pour activer l'enregistrement via l'application et sélectionnez l'effet de réduction des nuisances sonores. Le son sera enregistré par l'appareil d'enregistrement audio correspondant pendant que l'appareil enregistre une vidéo. Une icône de microphone s'affichera dans la vue en direct.

Les appareils d'enregistrement audio pris en charge incluent le microphone intégré du smartphone, DJI Mic 2 et les écouteurs Bluetooth. Pour une liste des appareils Bluetooth compatibles, veuillez vous reporter à la page Téléchargements sur la page officielle de DJI Flip. Des problèmes de compatibilité d'enregistrement audio peuvent survenir lors de l'utilisation de certains écouteurs Bluetooth. Assurez-vous de les tester avant l'enregistrement.



- N'éteignez PAS l'écran et ne passez pas à d'autres applications pendant l'enregistrement.



- L'enregistrement audio ne peut être activé ou désactivé qu'avant l'enregistrement.
 - Lors de la visualisation ou du téléchargement des vidéos dans la vue Album dans DJI Fly, l'audio enregistré à l'aide de la fonction d'enregistrement audio sera automatiquement fusionné dans le fichier vidéo.
-

3.4 Suggestions et conseils pour les vidéos

1. Sélectionnez le mode de fonctionnement de la nacelle souhaité dans DJI Fly.
2. Il est recommandé de prendre des photos ou d'enregistrer des vidéos lorsque l'appareil vole en mode Normal ou en mode Ciné.
3. NE volez PAS par mauvais temps, par exemple en cas de pluie ou de vent.
4. Choisissez les paramètres de caméra qui correspondent le mieux à vos besoins.
5. Effectuez des essais en vol pour définir des plans de vol et avoir un aperçu des scènes.
6. Poussez les joysticks délicatement pour garantir des mouvements fluides et stables de l'appareil.

Appareil

4 Appareil

4.1 Mode de vol

L'appareil prend en charge les modes de vol suivants, entre lesquels vous pouvez basculer via le bouton de mode de vol sur la radiocommande.

Mode Normal : Le mode Normal convient à la plupart des scénarios de vol. L'appareil peut effectuer un vol stationnaire avec précision, voler de manière stable et utiliser des modes de vol intelligent.

Mode Sport : La vitesse de vol horizontal maximale de l'appareil sera supérieure à celle du mode Normal. Notez que la détection d'obstacles est désactivée en mode Sport.

Mode Ciné : Le mode Ciné est basé sur le mode Normal, avec une vitesse de vol limitée, ce qui rend l'appareil plus stable pendant l'enregistrement.

L'appareil passe automatiquement en mode Attitude (ATTI) lorsque le système optique est indisponible ou désactivé et que le signal GNSS est faible ou que le compas subit des interférences. En mode ATTI, il se peut que l'appareil soit plus facilement affecté par son environnement. Des facteurs environnementaux comme le vent peuvent entraîner une dérive horizontale de l'appareil, ce qui peut présenter un danger, surtout lors d'un vol dans des espaces confinés. L'appareil ne pourra pas effectuer de vol stationnaire ou freiner automatiquement ; le pilote doit donc faire atterrir l'appareil dès que possible pour éviter les accidents.



- Les modes de vol ne sont valables que pour le vol manuel et le régulateur de vitesse.









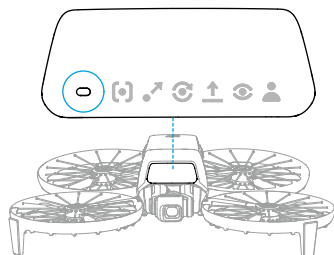

- Le système optique est désactivé en mode Sport, ce qui signifie que l'appareil ne peut pas automatiquement détecter les obstacles sur sa trajectoire. Vous devez rester attentif à l'environnement et contrôler l'appareil pour éviter les obstacles.
- En mode Sport, la vitesse et la distance de freinage maximales de l'appareil augmentent considérablement. Dans des conditions sans vent, une distance de freinage minimale de 30 m est requise.
- Une distance de freinage minimale de 10 m est requise dans des conditions sans vent pendant la montée et la descente de l'appareil en mode Sport ou en mode Normal.
- En mode Sport, la réactivité de l'appareil augmente considérablement, ce qui signifie qu'un petit mouvement du joystick sur la radiocommande se traduit par une grande distance de déplacement de l'appareil. Assurez-vous de garder un espace de manœuvre adéquat pendant le vol.

- Vous pourriez constater un tremblement dans les vidéos enregistrées en mode Sport.

4.2 Indicateurs du statut de l'appareil



Descriptions des indicateurs du statut de l'appareil



États normaux		
	Clignote en rouge, jaune et vert en alternance	Mise sous tension et exécution des tests d'auto-diagnostic
	Clignote lentement en vert	GNSS activé
 × 2	Clignote deux fois en vert de manière répétée	Systèmes optiques activés
	Clignote lentement en jaune	GNSS et système optique désactivés (mode ATTI activé)
États d'avertissement		
	Clignote lentement en rouge	Le décollage est désactivé, par exemple en cas de batterie faible ^[1]
	Clignote rapidement en rouge	Batterie dangereusement faible
 —	Rouge fixe	Erreur critique
	Clignote en rouge et jaune en alternance	Étalonnage du compas requis

[1] Si l'appareil ne peut pas décoller alors que les indicateurs de statut clignotent lentement en rouge, consultez le message d'avertissement dans DJI Fly.

4.3 Retour au point de départ

Lisez attentivement le contenu de cette section pour vous assurer que vous connaissez le comportement de l'appareil en mode RTH (retour au point de départ).

La fonction Return-to-Home (ou RTH, retour au point de départ) fait revenir l'appareil automatiquement au dernier point de départ enregistré. Le RTH peut être déclenché de trois façons : lorsque l'utilisateur déclenche le RTH de façon active, lorsque l'appareil a une batterie faible, ou lorsque le signal de la radiocommande est perdu (la fonction de sécurité RTH Failsafe est alors déclenchée). Si l'appareil a correctement enregistré le point de départ et que le système de positionnement fonctionne normalement, une fois la fonction « RTH » déclenchée, l'appareil retournera et atterrira automatiquement au point de départ.

-
-  • **Point de départ** : Le point de départ sera enregistré au décollage à condition que l'appareil reçoive un signal GNSS fort  26 . Après l'enregistrement du point de départ, DJI Fly émet une invite vocale. S'il est nécessaire de mettre à jour le point de départ pendant un vol (par exemple, si vous avez changé de position), le point de départ peut être mis à jour manuellement dans la page * * * > **Sécurité** de DJI Fly.
-

Pendant le RTH, l'itinéraire RTH RA sera affiché dans la vue caméra, vous aidant à visualiser l'itinéraire de retour et à assurer la sécurité du vol. La vue caméra affiche également le Point de départ en réalité augmentée (RA). Lorsque l'appareil atteint la zone au-dessus du point de départ, la nacelle caméra pivote automatiquement vers le bas. L'ombre de l'appareil en réalité augmentée apparaîtra dans la vue caméra lorsque l'appareil s'approche du sol, vous permettant de contrôler l'appareil et d'atterrir avec plus de précision à l'endroit de votre choix.

Le point de départ en réalité augmentée, l'itinéraire RTH en réalité augmentée et de l'ombre de l'appareil en réalité augmentée seront affichés par défaut dans la vue caméra. L'affichage peut être modifié dans * * * > **Sécurité** > **Paramètres RA**.

-
-  • L'itinéraire RTH RA n'est utilisé qu'à titre de référence et peut s'écarter de l'itinéraire de vol réel dans différents scénarios. Faites toujours attention à la vue en direct sur l'écran pendant le RTH. Pilotez avec précaution.
 - Pendant le RTH, l'appareil ajuste automatiquement l'inclinaison de la nacelle pour orienter la caméra vers l'itinéraire RTH par défaut. Utiliser la molette de la nacelle pour ajuster l'orientation de la caméra ou appuyer sur les boutons personnalisables de la radiocommande pour recentrer la caméra empêchera l'appareil d'ajuster automatiquement l'inclinaison de la nacelle, ce qui peut empêcher la visualisation de l'itinéraire RTH en réalité augmentée.
-

Remarque

- ⚠ • L'appareil peut ne pas pouvoir revenir correctement au point de départ en cas de dysfonctionnement du système de positionnement. Pendant la procédure de sécurité RTH Failsafe, l'appareil est susceptible de passer en mode ATTI et d'atterrir automatiquement en cas de dysfonctionnement du système de positionnement.
- En l'absence de GNSS, ne survolez pas les surfaces d'eau, les bâtiments avec une surface en verre ou dans des scénarios où l'altitude au-dessus du sol est supérieure à 30 mètres. Si le système de positionnement fonctionne anormalement, l'appareil entrera en mode ATTI.
- Il est important de définir une altitude RTH adaptée avant chaque vol. Lancez DJI Fly et définissez l'altitude RTH.
- L'appareil ne peut pas détecter les obstacles pendant le RTH si les conditions environnementales ne sont pas adaptées au système de détection.
- Les zones GEO peuvent affecter le RTH. Évitez de voler à proximité des zones GEO.
- Il se peut que l'appareil ne soit pas en mesure de revenir au point de départ si la vitesse du vent est trop élevée. Pilotez avec précaution.
- Prêtez une attention particulière aux objets fins ou de petite taille (tels que les branches d'arbre ou les lignes à haute tension), ainsi qu'aux objets transparents (tels que de l'eau ou du verre) pendant le RTH. Quittez le RTH et contrôlez l'appareil manuellement en cas d'urgence.
- Si l'altitude max. est ajustée en dessous de l'altitude actuelle pendant le RTH, l'appareil descendra d'abord à l'altitude max. et poursuivra sa procédure de retour au point de départ.
- L'altitude RTH ne peut pas être modifiée pendant le RTH.
- En cas de différence importante entre l'altitude actuelle et l'altitude RTH, la quantité d'énergie de la batterie utilisée ne peut pas être calculée avec précision en raison de variations de la vitesse du vent entre différentes altitudes. Prêtez une attention particulière aux invites relatives à la puissance de la batterie et aux messages d'avertissement dans l'application DJI Fly.
- Lorsque le signal de la radiocommande est normal pendant le RTH, le joystick d'inclinaison verticale ne peut être utilisé que pour contrôler la vitesse de vol. L'orientation et l'altitude ne peuvent pas être contrôlées et l'appareil ne peut pas être contrôlé pour voler vers la gauche ou la droite. Le fait de pousser constamment le joystick d'inclinaison verticale pour accélérer augmentera la consommation d'énergie et la vitesse de déchargement de la batterie. L'appareil freinera et restera en vol stationnaire et quitte le RTH si le joystick d'inclinaison

verticale est tiré à fond vers le bas. Vous reprendrez le contrôle de l'appareil une fois le joystick d'inclinaison verticale relâché.

- Si le point de départ se trouve dans la Zone d'altitude alors que l'appareil n'est pas dans la Zone d'altitude, l'appareil descendra en dessous de la limite d'altitude lorsqu'il atteint la Zone d'altitude, qui peut être inférieure à l'altitude RTH définie. Pilotez avec précaution.
- L'appareil quittera le RTH si l'environnement est trop complexe pour effectuer la procédure RTH, et ce même si le système de détection fonctionne correctement.
- Le RTH ne peut pas être déclenché pendant l'atterrissage automatique.

Méthode de déclenchement

Déclenchement actif de la procédure RTH par l'utilisateur

Pendant le vol, vous pouvez déclencher le RTH en appuyant sur le bouton RTH de la radiocommande et en le maintenant enfoncé, ou en appuyant sur  à gauche de la vue caméra, puis en appuyant sur l'icône RTH et en la maintenant enfoncée.

Niveau de batterie de l'appareil faible

Pendant le vol, si le niveau de batterie est faible et qu'il ne suffit que pour retourner au point de départ, un message d'avertissement apparaîtra dans DJI Fly. Si vous appuyez pour confirmer le RTH ou n'agissez pas avant la fin du compte à rebours, l'appareil commencera automatiquement le RTH en cas de niveau de batterie faible.

Si vous annulez l'invite de RTH en cas de niveau de batterie faible et continuez à faire voler l'appareil, celui-ci atterrira automatiquement lorsque le niveau de batterie actuel atteindra le niveau minimal requis pour faire atterrir l'appareil depuis son altitude actuelle.

L'atterrissage automatique ne peut pas être annulé, mais vous pouvez utiliser le joystick d'inclinaison verticale et le joystick de roulis pour faire voler l'appareil horizontalement et utiliser le joystick d'accélération pour modifier la vitesse de descente. Faites voler l'appareil vers un endroit approprié pour atterrir dès que possible.



- Si le niveau de la batterie de vol intelligente est trop faible pour ramener l'appareil au point de départ, faites atterrir l'appareil dès que possible. Sinon, l'appareil s'écrasera une fois la batterie complètement épuisée.
- NE continuez PAS à pousser le joystick d'accélération vers le haut pendant l'atterrissage automatique. Sinon, l'appareil s'écrasera une fois la batterie complètement épuisée.

Perte du signal de la radiocommande

En cas de perte du signal de radiocommande, l'appareil lancera automatiquement la procédure de sécurité RTH Failsafe si l'action en cas de perte du signal définie est le RTH.

L'appareil volera vers l'arrière sur 50 m en suivant sa trajectoire d'origine, puis suivra la procédure de RTH. L'appareil effectuera directement la procédure RTH en cas de restauration du signal lors de son vol arrière suivant la trajectoire d'origine.

Procédure RTH

Lorsque le RTH est déclenché, l'appareil freine et maintient un vol stationnaire.

- Si l'appareil est à plus de 50 m du point de départ, il montera à l'altitude RTH définie et retourne vers le point de départ. L'appareil vole vers le point de départ à l'altitude actuelle si l'altitude actuelle est supérieure à l'altitude RTH. ^[1]
- Si la distance de RTH est supérieure à 5 m mais inférieure à 50 m, l'appareil ajuste son orientation et vole en ligne droite vers le point de départ à son altitude actuelle. ^[2]
- L'appareil atterrit immédiatement si la distance de RTH est inférieure à 5 m.

[1] Si le système de détection infrarouge 3D avant détecte un obstacle à l'avant, l'appareil montera pour éviter l'obstacle. Il cessera de monter une fois que la trajectoire devant lui sera libre et continuera ensuite le RTH. Si la hauteur de l'obstacle dépasse la limite d'altitude, l'appareil freinera et passera en vol stationnaire, et vous devrez prendre son contrôle.

[2] Si le système de détection infrarouge 3D avant détecte un obstacle à l'avant, l'appareil freinera et passera en vol stationnaire, et vous devrez prendre son contrôle.

4.4 Atterrissage automatique

Dans certaines situations, DJI Flip atterrira automatiquement avec la fonction de protection d'atterrissage prise en charge.

-
-  • N'empêchez PAS DJI Flip d'atterrir continuellement en raison d'une batterie très faible. Sinon, la batterie sera endommagée ou DJI Flip s'écrasera.
-

Méthode de déclenchement

DJI Flip atterrira automatiquement dans les situations suivantes :

- DJI Flip arrive au-dessus du point de départ après le déclenchement du RTH.
- DJI Flip a un niveau de batterie critique.
- Dans Palm Control et Contrôle via application mobile, le positionnement échoue ou DJI Flip détecte une collision mais ne s'écrase pas.

Protection à l'atterrissage

La fonction Protection à l'atterrissage s'active pendant l'atterrissage automatique.

Les actions spécifiques de DJI Flip sont les suivantes :

- Si le sol est jugé approprié pour l'atterrissage, DJI Flip atterrira directement.
- Si le sol n'est pas approprié pour l'atterrissage, DJI Flip maintient un vol stationnaire et attend la confirmation du pilote. Vous pouvez effectuer un atterrissage du creux de la main ou faire atterrir DJI Flip manuellement.
- Lorsque DJI Flip ne parvient pas à déterminer si l'environnement au sol est propice à l'atterrissage, DJI Fly affichera une invite d'atterrissage dès DJI Flip descendra jusqu'à une certaine distance du sol. Confirmez l'invite d'atterrissage et DJI Flip atterrira. Vous pouvez également effectuer un atterrissage du creux de la main ou faire atterrir DJI Flip manuellement.



- La protection à l'atterrissage ne sert qu'à déterminer l'environnement d'atterrissage. Faites attention à l'environnement alentour lors de l'atterrissage pour garantir sa sécurité.
- Dans les cas suivants, la protection à l'atterrissage pourrait ne pas être disponible et DJI Flip pourrait atterrir sur un terrain inadapté :
 - Survol de surfaces monochromes, réfléchissantes ou peu éclairées, de zones vastes avec une surface sans texture distincte, ou de surfaces à la texture dynamique, telles que des carreaux en céramique, un sol de garage à l'éclairage insuffisant ou de l'herbe agitée par le vent.
 - Survol d'obstacles sans texture distincte, tels que de larges rochers ou des surfaces réfléchissantes ou monochromes, comme un carrelage surélevé.
 - Survol de petits obstacles, tels que des lignes à haute tension et des branches d'arbres.
 - Survol de surfaces ressemblent à un sol plat, telles que des buissons taillés plats, des cimes d'arbre plates ou un sol hémisphérique.
- Dans les situations suivantes, la protection à l'atterrissage peut être déclenchée par erreur et DJI Flip est incapable d'atterrir. Vous pouvez effectuer un atterrissage du creux de la main ou faire atterrir DJI Flip manuellement.
 - Survol de surfaces que le système optique pourrait confondre avec un plan d'eau, telles qu'un terrain inondé ou des zones avec des flaques.
 - Survol de surfaces planes, mais il y a des surfaces avec une texture claire (surfaces obliques ou escaliers) à proximité.

4.5 Système de détection

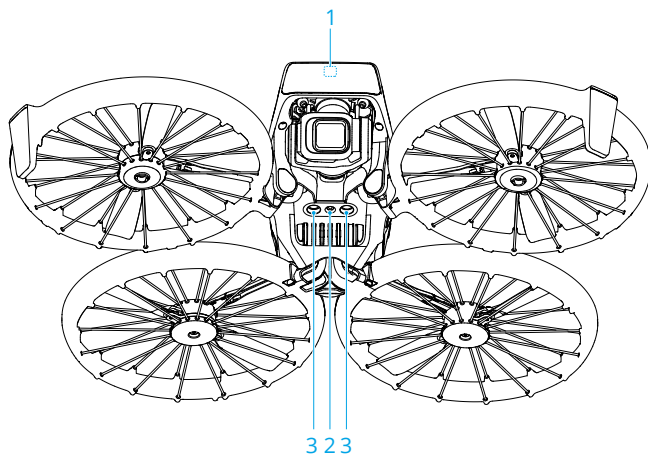

1. Système de détection infrarouge 3D avant*
2. Système optique inférieur
3. Système de détection infrarouge inférieur

* Le système de détection infrarouge 3D répond aux normes de sécurité oculaire des lasers de Classe 1.

Le système de détection infrarouge 3D avant peut détecter les obstacles situés à l'avant. Il s'active automatiquement si l'appareil est en mode Normal ou Ciné et que l'**Action d'évitement d'obstacles** est réglée sur **Freinage** dans DJI Fly. La fonction de positionnement du système optique inférieur est applicable lorsque les signaux GNSS sont indisponibles ou faibles.

La détection d'obstacles est uniquement disponible lorsque l'appareil est contrôlé manuellement et vole vers l'avant ou lorsque la procédure de RTH est en cours. L'évitement d'obstacles est également indisponible lorsque vous utilisez les modes de vol intelligents ou les prises de vue Smart Snaps.

Remarque

- ⚠ • Faites attention à votre environnement de vol. Le système de détection fonctionne uniquement dans certains scénarios et ne peut pas se substituer au contrôle ni au jugement humain. Pendant un vol, faites toujours attention



à vos alentours et aux avertissements affichés dans DJI Fly, pilotez de manière responsable et gardez en permanence le contrôle de l'appareil.

- Si le GNSS n'est pas disponible, le système optique inférieur aidera au positionnement de l'appareil et fonctionne mieux lorsque l'appareil se trouve à une altitude comprise entre 0,5 m et 10 m. Une prudence supplémentaire est requise si l'altitude de l'appareil est supérieure à 10 m, car les performances de positionnement visuel peuvent être affectées.
- Il se peut que le système optique inférieur ne fonctionne pas correctement lorsque l'appareil vole à proximité d'un plan d'eau. Il est donc possible que l'appareil ne puisse pas éviter une étendue d'eau au moment d'atterrir. Il est recommandé de garder le contrôle de l'appareil en toute circonstance, de prendre des décisions éclairées en tenant compte de l'environnement immédiat et d'éviter de trop se fier au système optique inférieur.
- Le système optique ne peut pas identifier avec précision les grandes structures composées de cadres et de câbles, telles que les grues de chantier, les pylônes à haute tension, les lignes électriques haute tension, les ponts à haubans et les ponts suspendus.
- Le système optique ne peut pas fonctionner correctement à proximité de surfaces dénuées de variations de motifs nettes ou lorsque l'éclairage est trop faible ou trop fort. Le système optique ne peut pas fonctionner correctement dans les situations suivantes :
 - Vol à proximité de surfaces monochromes (ex. : noir, blanc, rouge ou vert uni).
 - Vol à proximité de surfaces très réfléchissantes.
 - Vol à proximité d'étendues d'eau ou de surfaces transparentes.
 - Vol à proximité d'objets ou de surfaces en mouvement.
 - Vol dans une zone où les conditions d'éclairage varient fréquemment ou de manière importante.
 - Vol à proximité de surfaces très sombres (< 15 lux) ou très lumineuses (> 10 000 lux).
 - Vol à proximité de surfaces qui réfléchissent ou absorbent fortement les ondes infrarouges (ex. : des miroirs).
 - Vol à proximité de surfaces sans texture ni motif distincts.
 - Vol à proximité de surfaces présentant des textures ou motifs répétitifs (ex. : des carrelages au même motif).
 - Vol à proximité d'obstacles avec de petites surfaces (ex. : des branches d'arbre et des lignes à haute tension).

- Veillez à ce que les capteurs soient toujours propres. NE rayez ni n'altérez PAS les capteurs. N'utilisez PAS l'appareil dans un environnement humide ou poussiéreux.
- Les caméras du système optique peuvent nécessiter un étalonnage après avoir été stockées pendant une période prolongée. Une invite s'affiche dans DJI Fly et l'étalonnage est effectué automatiquement.
- N'effectuez PAS de vol en cas de pluie, de brouillard ou de visibilité inférieure à 100 m.
- N'obstruez PAS le système de détection.
- Vérifiez les points suivants avant chaque décollage :
 - Assurez-vous qu'il n'y a pas d'autocollant ni d'autre obstruction sur les verres du système de détection.
 - Utilisez un chiffon doux en cas de saleté, de poussière ou d'eau sur les verres du système de détection. N'utilisez PAS de produit nettoyant contenant de l'alcool.
 - Contactez le Service client DJI si les objectifs du système de détection sont endommagés.
- Lorsque l'appareil accélère vers l'avant, il est incliné vers l'avant. Si vous contrôlez manuellement l'appareil pour le faire voler près du sol, le système de détection infrarouge 3D avant pourrait détecter des obstacles proches du sol situés vers l'avant, ce qui entraînera une décélération automatique de l'appareil et son passage en vol stationnaire. L'appareil retrouvera automatiquement une attitude horizontale en vol stationnaire, et les obstacles proches du sol ne seront plus détectés, permettant à l'appareil de répondre à nouveau aux commandes du joystick pour voler vers l'avant. Le phénomène mentionné ci-dessus correspond à un comportement normal de l'appareil.
- Les performances du système de détection infrarouge de l'appareil pourraient être réduites en cas d'interférence provenant des sources de lumière infrarouge de l'environnement.

4.6 Hélices

Il existe deux types d'hélices conçues pour tourner dans des directions différentes. Des repères indiquent quelles hélices doivent être fixées sur quels moteurs. Veillez à faire correspondre les hélices et les moteurs en suivant les instructions.

Hélices	Avec repères	Sans repère
Illustration		
Position de montage	Se fixe aux moteurs du bras avec repères	Se fixe aux moteurs du bras sans repère

Avis

- ⚠ • Veuillez à n'utiliser que le tournevis inclus dans l'emballage de l'appareil pour monter les hélices. L'utilisation d'autres tournevis peut endommager les vis.
- Veuillez à ce que les vis restent verticales lorsque vous les serrez. Les vis ne doivent pas être inclinées par rapport à la surface de montage. Une fois l'installation terminée, vérifiez si les vis sont bien serrées et faites tourner les hélices pour vérifier toute résistance anormale.
- Les pales des hélices sont tranchantes. Manipulez-les avec précaution pour éviter les blessures ou la déformation des hélices.
- Assurez-vous que les hélices et les moteurs sont bien sécurisés avant chaque vol. Vérifiez que les vis des hélices sont bien serrées toutes les 30 heures de vol (environ 60 vols).
- Le tournevis sert uniquement à monter les hélices. N'utilisez PAS le tournevis pour démonter l'appareil.
- Si une hélice est endommagée, retirez les deux hélices et les vis du moteur correspondant et jetez-les. Utilisez deux hélices du même emballage. NE les mélangez PAS avec des hélices provenant d'autres emballages.
- Utilisez uniquement des hélices DJI officielles. NE combinez PAS plusieurs types d'hélices.
- Les hélices sont des composants consommables. Achetez des hélices supplémentaires si nécessaire.
- Veuillez à ce que toutes les hélices soient en bon état avant chaque vol. N'utilisez PAS d'hélices usées, détériorées ou cassées. Nettoyez les hélices à l'aide d'un chiffon sec et propre en cas de présence de corps étranger.
- Afin d'éviter toute blessure, tenez-vous à distance des moteurs et hélices en rotation.
- Lors du transport ou du stockage, placez correctement l'appareil pour éviter d'endommager les hélices. NE pincez ou NE pliez PAS les hélices. Si les hélices sont endommagées, les performances de vol peuvent être affectées.

- Assurez-vous que les moteurs sont bien fixés et tournent normalement. Faites immédiatement atterrir l'appareil si un moteur est bloqué et ne tourne pas librement.
 - N'essayez PAS de modifier la structure des moteurs.
 - ÉVITEZ tout contact des mains ou des parties du corps avec les moteurs après le vol, car ils peuvent être brûlants.
 - N'obstruez PAS les fentes d'aération sur les moteurs ou le corps de l'appareil.
 - Assurez-vous que les ESC (régulateurs électroniques de vitesse) n'émettent aucun bruit anormal lors de la mise sous tension.
-

Remplacement des hélices



Il est recommandé de cliquer sur le lien ci-dessous ou de scanner le code QR pour regarder le tutoriel vidéo.



<https://www.dji.com/flip/video>

Assurez-vous que DJI Flip est hors tension.

1. Retirez les anciennes hélices et les vis à l'aide du tournevis inclus dans la boîte de l'appareil.

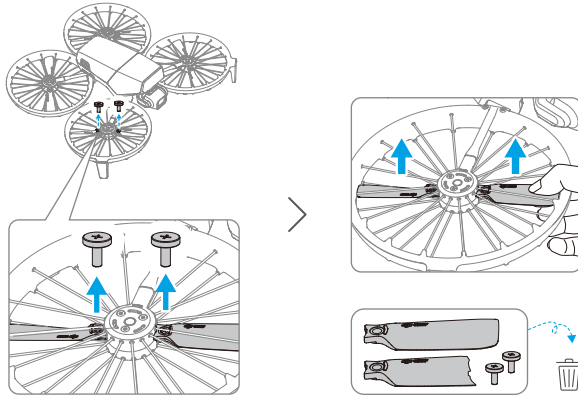

2. Les emballages des hélices sont marqués d'un A et d'un B avec les emplacements de montage correspondants. Une marque saillante est présente sur l'hélice A, tandis qu'il n'y a aucune marque sur l'hélice B. Reportez-vous au schéma pour identifier les moteurs et les hélices correspondantes.

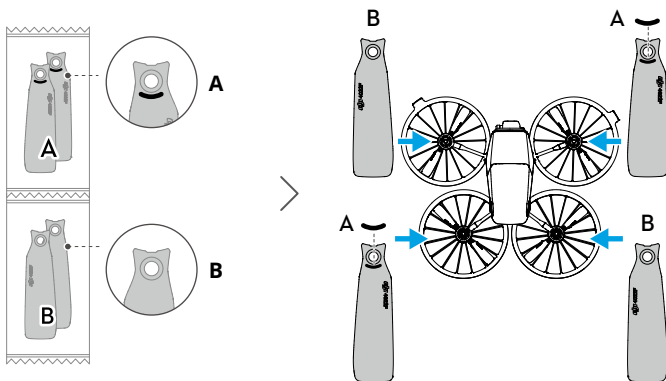

3. Lors du montage, maintenez l'extrémité de l'hélice d'une main en vous assurant que le logo DJI est orienté vers le haut. Soulevez délicatement la protection d'hélice et insérez l'hélice à travers la fente par le dessous. En même temps, utilisez le tournevis de l'autre main pour aligner le trou de vis de l'hélice avec la saillie sur le moteur. Une fois le trou aligné, appuyez plusieurs fois sur l'hélice avec le tournevis pour vous assurer qu'elle est bien insérée. Placez la vis sur le tournevis, puis serrez-la. Après le montage, soulevez délicatement les hélices vers le haut pour vous assurer qu'elles sont bien fixées.

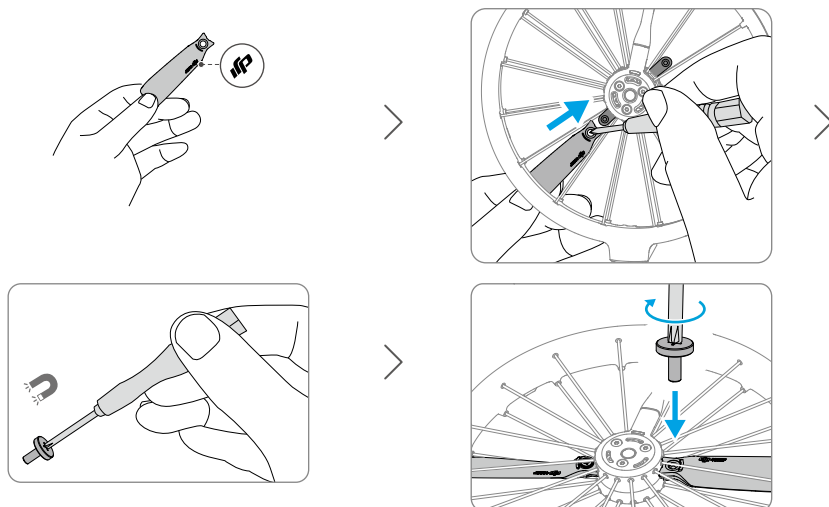

4.7 Batterie de vol intelligente

Remarque

- ⚠ • Lisez et suivez strictement les instructions de ce manuel, dans les *Consignes de sécurité* et sur les autocollants de la batterie avant d'utiliser la batterie. Vous assumez l'entière responsabilité pour toutes les opérations et l'utilisation.

1. NE rechargez PAS une Batterie de vol intelligente immédiatement après le vol car elle pourrait être trop chaude. Laissez la batterie refroidir à la température de charge admissible avant de la recharger à nouveau.
2. Pour éviter tout dommage, la batterie ne se charge que si la température de la batterie est comprise entre 5 et 40 °C. La température en charge idéale est de 22 à 28 °C. La recharge dans une plage de température idéale peut en prolonger l'autonomie. La recharge s'arrête automatiquement si la température des cellules de batterie dépasse 55 °C pendant la recharge.
3. Avertissement concernant le fonctionnement à basse température :
 - Les batteries ne peuvent pas être utilisées dans des environnements aux températures extrêmement faibles, inférieures à -10 °C.

- La capacité de la batterie est considérablement réduite lorsque l'appareil vole à basse température entre -10 et 5 °C. Assurez-vous que la batterie est suffisamment chargée avant chaque décollage. Après le décollage, gardez l'appareil en vol stationnaire pendant un certain temps afin de réchauffer la batterie.
 - Il est recommandé de réchauffer la batterie à au moins 10 °C avant de faire voler l'appareil dans des environnements à basse température. La température idéale pour réchauffer la batterie est supérieure à 20 °C.
 - La capacité réduite de la batterie dans des environnements à basse température réduit la résistance de l'appareil à la vitesse du vent. Pilotez avec précaution.
 - Faites preuve d'une grande prudence lorsque l'appareil vole à haute altitude et à basse température.
4. Une batterie complètement chargée se décharge automatiquement lorsqu'elle est inactive pendant un certain temps. Il est normal que la batterie dégage de la chaleur pendant le processus de décharge.
 5. Rechargez complètement la batterie au moins une fois tous les trois mois afin de la maintenir en bon état. Si la batterie n'est pas utilisée pendant une période prolongée, ses performances pourraient être affectées et la batterie pourrait même subir des dommages permanents. Si une batterie n'a pas été rechargée ni déchargée pendant trois mois ou plus, elle ne sera plus couverte par la garantie.
 6. Pour des raisons de sécurité, maintenez les batteries à un faible niveau de puissance pendant le transport. Il est recommandé de décharger les batteries jusqu'à 30 % ou moins avant le transport.

Installation/retrait de la batterie

Installation

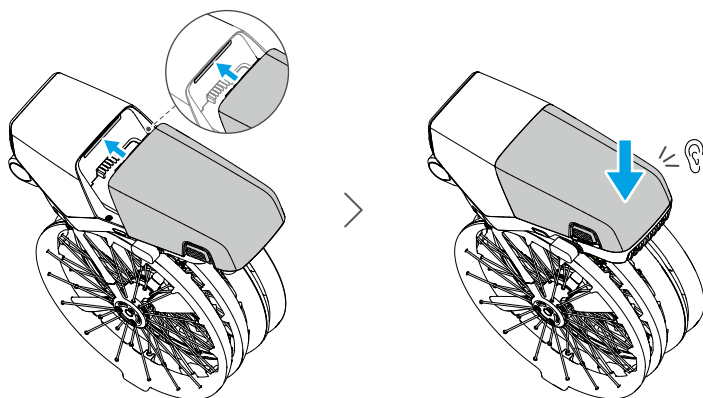

Désinstallation

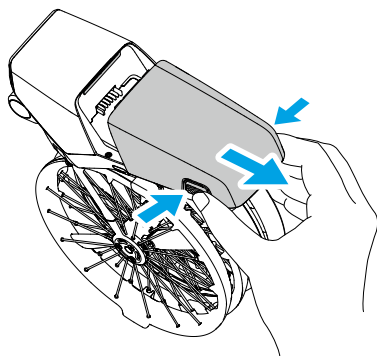

-
- ⚠ • N'insérez PAS NI retirez la batterie lorsque l'appareil est sous tension.
 - Assurez-vous que la batterie est bien montée en émettant un clic. NE faites PAS démarrer l'appareil lorsque la batterie n'est pas solidement fixée, car cela peut entraîner un mauvais contact entre la batterie et l'appareil et occasionner des risques.
-

Utilisation de la batterie

Vérification du niveau de batterie

Appuyez une fois sur le bouton d'alimentation pour vérifier le niveau de batterie actuel.

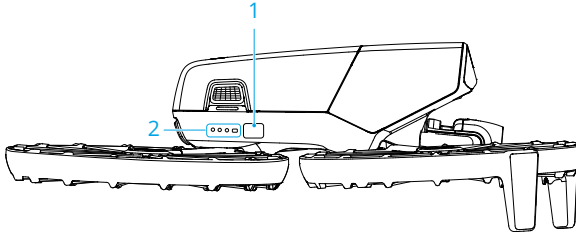

1. Bouton d'alimentation

2. LED de niveau de batterie

Les voyants LED de niveau de batterie affichent le niveau de charge de la batterie pendant la recharge et la décharge. Les statuts des voyants LED sont définis ci-dessous :

- La LED est allumée
- ◉ La LED clignote
- La LED est éteinte

Type de clignotement	Niveau de batterie
◻ ● ● ● ●	88 à 100 %
◻ ● ● ◉	76 à 87 %
◻ ● ● ○	63 à 75 %
◻ ● ◉ ○	51 à 62 %
◻ ● ○ ○	38 à 50 %
◻ ◉ ○ ○	26 à 37 %
◻ ○ ○ ○	13 à 25 %
◉ ○ ○ ○	0 à 12 %

Si les deux LED montrées ci-dessous clignotent simultanément, cela indique un dysfonctionnement de la batterie. Retirez la batterie de l'appareil, insérez-la à nouveau et assurez-vous qu'elle est bien montée.

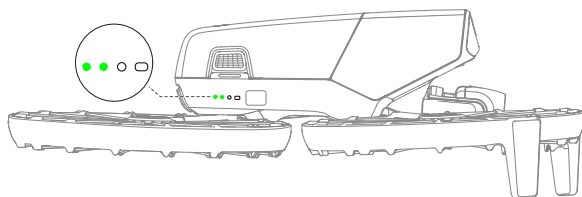

Recharge de la batterie



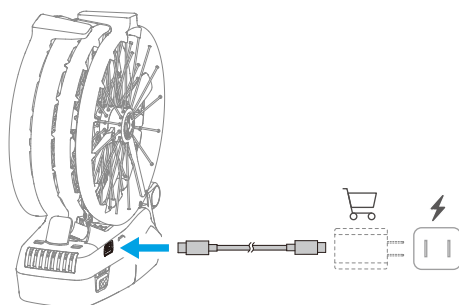

Rechargez complètement la batterie avant chaque utilisation. Il est recommandé d'utiliser les dispositifs de charge fournis par DJI ou d'autres chargeurs prenant en charge le protocole de charge rapide USB PD.

Utilisation d'un chargeur



 • La batterie ne peut pas être rechargée si l'appareil est sous tension.

Le tableau ci-dessous montre le niveau de batterie pendant la recharge.

Clignotement	Niveau de batterie
	0 à 50 %
	51 à 75 %
	76 à 99 %
	100 %

-
- La fréquence de clignotement des LED de niveau de batterie varie en fonction du chargeur USB utilisé. Si la vitesse de recharge est rapide, les LED de niveau de batterie clignotent rapidement.
 - Les quatre voyants LED clignotant simultanément indiquent que la batterie est endommagée.
-

Utilisation de la station de recharge



Il est recommandé de cliquer sur le lien ci-dessous ou de scanner le code QR pour regarder le tutoriel vidéo.



<https://www.dji.com/flip/video>

-
- ⚠ • La température ambiante affecte la vitesse de recharge. La recharge est plus rapide dans un environnement bien ventilé à 25 °C.
 - La station de recharge est uniquement compatible avec le modèle spécifique de Batterie de vol intelligente. N'utilisez PAS la station de recharge avec d'autres modèles de batterie.
 - Placez la station de recharge sur une surface plane et stable pour l'utiliser. Assurez-vous que l'appareil est correctement isolé pour éviter les risques d'incendie.
 - NE touchez PAS les bornes métalliques des ports de batterie.
 - Nettoyez les bornes métalliques à l'aide d'un chiffon sec et propre s'il y a de dépôts visibles.
-

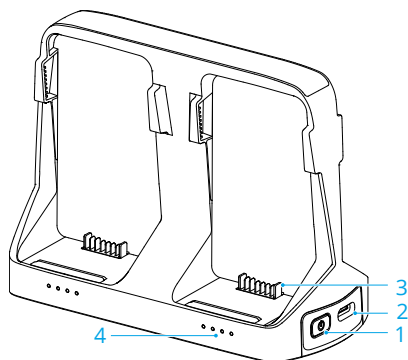

1. Bouton fonction
2. Connecteur USB-C
3. Port de batterie
4. Voyants LED d'état

Comment recharger

Installation

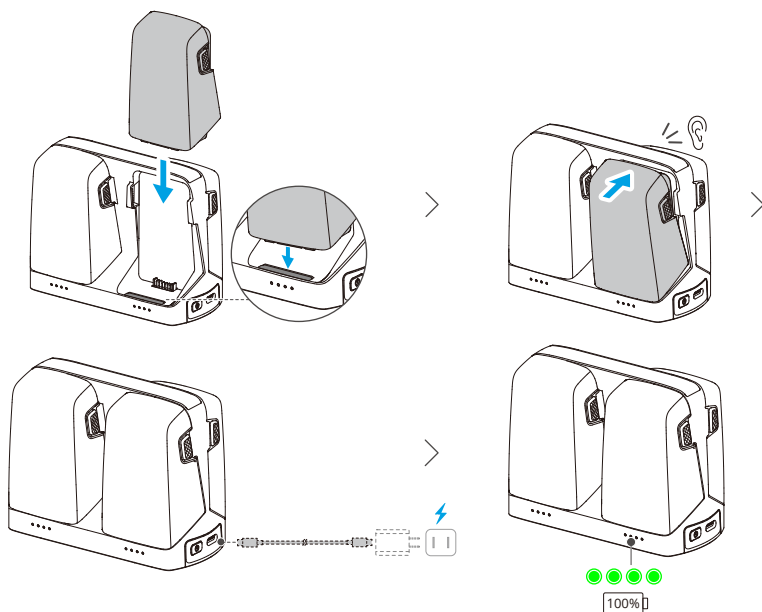

L'ordre de recharge varie lors de l'utilisation de chargeurs possédant des puissances nominales différentes pour recharger plusieurs batteries. Consultez le tableau ci-dessous pour plus de détails.

Puissance du chargeur
< 65 W

Charge dans l'ordre, d'un niveau de batterie élevé à faible

Puissance du chargeur
≥ 65 W

Charge deux batteries simultanément : Charge d'abord la batterie avec le deuxième niveau de charge le plus élevé jusqu'à son niveau soit identique à celui de la batterie au niveau le plus élevé, puis charge les deux batteries en même temps.

Désinstallation

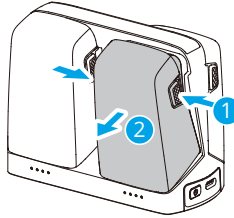

Utilisation de la station de recharge comme batterie externe

1. Insérez une ou plusieurs batteries dans la station de recharge. Connectez un appareil externe, tel qu'un smartphone ou une radiocommande, au port USB-C de la station de recharge, puis maintenez le bouton de fonction enfoncé pendant trois secondes.
2. Les batteries seront déchargées en fonction de leur niveau, du plus bas au plus élevé, et alimenteront l'appareil externe. Pour arrêter la recharge de l'appareil externe, déconnectez-le de la station de recharge.

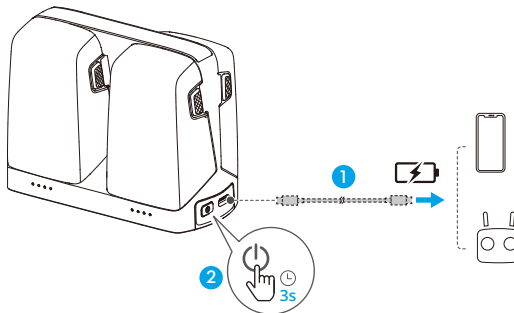

- ⚠ • Si la charge restante d'une batterie est inférieure à 7 %, la recharge de l'appareil externe sera impossible.

Accumulation d'énergie

1. Insérez la batterie de vol intelligente dans la station de recharge, puis maintenez le bouton fonction enfoncé pour transférer l'énergie des batteries avec un niveau de charge plus faible vers la batterie avec le niveau de charge le plus élevé. Les voyants LED d'état des batteries avec un niveau de charge plus faible indiqueront le niveau de charge actuel, tandis que les voyants LED de la batterie avec un niveau de charge élevé clignoteront les uns après les autres.
2. Pour arrêter l'accumulation d'énergie, maintenez à nouveau le bouton fonction enfoncé. Une fois l'accumulation d'énergie interrompue, appuyez sur le bouton fonction pour vérifier le niveau de charge des batteries.

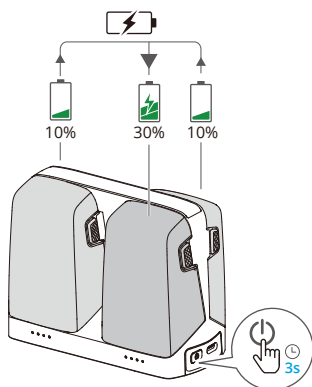

-
- ⚠ • L'accumulation d'énergie s'arrête automatiquement dans les situations suivantes :
- Recharge complète de la batterie réceptrice, ou niveau de charge de la batterie émettrice inférieur à 10 %.
 - Connexion d'un chargeur ou d'un appareil externe à la station de recharge, ou insertion ou retrait d'une batterie dans la station de recharge pendant l'accumulation d'énergie.
 - Arrêt de l'accumulation d'énergie pendant plus de 15 minutes en raison d'une température anormale de la batterie.
 - Une fois l'énergie accumulée, rechargez la batterie ayant le niveau de charge le plus faible dès que possible afin d'éviter une décharge excessive.
-

Descriptions des voyants LED d'état







Chaque port de batterie de la station de recharge possède sa propre série de voyants LED d'état, qui permet d'indiquer le statut de recharge, le niveau de batterie et tout état anormal. L'état des voyants LED correspondant au niveau de batterie et à une anomalie de batterie est le même que celui indiqué sur l'appareil.

État de recharge

Type de clignotement	Descriptions
Les LED d'état d'une série clignent successivement (rapidement)	La batterie du port de batterie correspondant est en cours de recharge via un chargeur USB PD.
Les voyants LED d'état d'une série clignent lentement l'un après l'autre	La batterie du port de batterie correspondant est en cours de recharge via un chargeur standard.
Les voyants LED d'état d'une série sont fixes	La batterie du port de batterie correspondant est complètement chargée.
Tous les voyants LED d'état clignent en séquence	Aucune batterie n'est insérée.

Mécanismes de protection de la batterie

Les LED de niveau de batterie peuvent afficher des notifications de protection de la batterie qui sont déclenchées par des conditions de recharge anormales.

LED	Type de clignotement	Statut
	Le voyant LED2 clignote deux fois par seconde	Surintensité détectée
	Le voyant LED2 clignote trois fois par seconde	Court-circuit détecté
	Le voyant LED3 clignote deux fois par seconde	Surcharge détectée
	Le voyant LED3 clignote trois fois par seconde	Surtension dans le chargeur détectée
	Le voyant LED4 clignote deux fois par seconde	Température de charge trop basse
	Le voyant LED4 clignote trois fois par seconde	Température de charge trop élevée

Si l'un des mécanismes de protection de la batterie s'active, il est nécessaire de débrancher le chargeur, puis de le rebrancher afin de reprendre la recharge. Si la température en recharge est anormale, attendez que celle-ci revienne à la normale.

La batterie reprend alors automatiquement sa recharge sans qu'il soit nécessaire de débrancher puis de rebrancher le chargeur.

4.8 Nacelle et caméra

Remarque concernant la nacelle

- ⚠ • Assurez-vous qu'aucun autocollant ni aucun objet n'est présent sur la nacelle avant le décollage. NE tapez ou ne frappez PAS la nacelle une fois que l'appareil est sous tension. Faites décoller l'appareil depuis un sol plat et dégagé pour protéger la nacelle.
- Retirez la protection de nacelle avant de mettre l'appareil sous tension. Remettez la protection de nacelle en place lorsque l'appareil n'est pas utilisé.
- Les pièces de précision de la nacelle peuvent être endommagées en cas de collision ou d'impact, ce qui peut entraîner son dysfonctionnement.
- Évitez toute infiltration de poussière ou de sable dans la nacelle, particulièrement dans ses moteurs.
- Un moteur de nacelle peut entrer en mode de protection si la nacelle est obstruée par d'autres objets lorsque l'appareil se trouve sur un sol irrégulier ou sur de l'herbe, ou si la nacelle subit une force externe excessive, par exemple lors d'une collision. Attendez que la nacelle revienne à la normale ou redémarrez l'appareil.
- N'appliquez PAS de force physique externe sur la nacelle lorsque l'appareil est sous tension.
- N'ajoutez PAS de charge utile supplémentaire à la nacelle autre qu'un accessoire officiel. Cela risquerait d'entraîner des dysfonctionnements de la nacelle, et même d'endommager le moteur de manière permanente.
- Voler dans un brouillard épais ou dans des nuages pourrait rendre la nacelle humide, provoquant une panne temporaire. La nacelle retrouvera un fonctionnement tout à fait normal une fois qu'elle est sèche.
- En cas de vents violents, il se peut que la nacelle tremble pendant l'enregistrement.
- Si l'angle d'inclinaison de la nacelle est important pendant le vol et que l'appareil s'incline vers l'avant en raison d'une accélération ou d'une décélération, la nacelle entrera en mode de protection de limite et ajustera automatiquement l'angle vers le bas.

- Après la mise sous tension, si l'appareil n'est pas placé à plat pendant une période prolongée ou s'il est fortement secoué, la nacelle peut cesser de fonctionner et entrer en mode de protection. Dans ce cas, placez l'appareil à plat et attendez qu'il revienne à la normale.
- En cas de vents forts pendant le vol alors que la nacelle est orientée vers le bas, il est possible que l'appareil devienne visible sur le bord de la vue en direct.

Modes de fonctionnement de la nacelle

La nacelle dispose de deux modes de fonctionnement. Vous pouvez basculer entre les différents modes de fonctionnement dans * * * > **Contrôle**.

Mode Suivre : L'angle de la nacelle reste stable par rapport au plan horizontal. Ce mode est adapté à la capture d'images stables.

Mode FPV : Lorsque l'appareil vole vers l'avant, le roulis de la nacelle est synchronisé avec le roulis de l'appareil pour offrir une expérience de vol en vue subjective.

Angle de la nacelle

Utilisez la molette de nacelle sur la radiocommande pour contrôler l'inclinaison de la nacelle. Vous pouvez également le faire via la vue caméra dans DJI Fly. Appuyez sur l'écran et maintenez-le enfoncé jusqu'à ce que la barre de réglage de la nacelle apparaisse. Faites glisser la barre pour contrôler l'angle de la nacelle.

Remarque concernant la caméra

- ⚠ • N'exposez PAS l'objectif de caméra à un environnement avec des faisceaux laser, comme un spectacle laser, et ne dirigez pas la caméra vers des sources de lumière intenses, comme le soleil par temps clair, pendant une période prolongée afin d'éviter d'endommager le capteur.
- Assurez-vous que la température et l'humidité ambiante conviennent à la caméra lors de son utilisation et de son stockage.
- Utilisez un nettoyant pour objectif pour nettoyer l'objectif afin d'éviter tout dommage ou une qualité d'image médiocre.
- N'obstruez PAS les fentes d'aération de la caméra. La chaleur dégagée pourrait endommager l'appareil ou entraîner des blessures.
- Les caméras pourraient présenter des défauts de mise au point dans ces situations :

- Capture de photos et vidéos d'objets sombres éloignés.
 - Capture de photos et vidéos d'objets présentant des motifs et des textures identiques répétitifs ou d'objets sans motifs ni textures clairs.
 - Capture de photos et vidéos d'objets lumineux ou réfléchissants (tels que les réverbères et le verre).
 - Capture de photos et vidéos d'objets clignotants.
 - Capture de photos et vidéos d'objets se déplaçant rapidement.
 - En cas de mouvement rapide de l'appareil/la nacelle.
 - Capture de photos et vidéos d'objets à différentes distances dans la plage de mise au point.
 - Capture de photos et vidéos d'objets alentours ne se situant pas au centre du cadre.
-

4.9 Stockage et exportation de photos et vidéos

Stockage

L'appareil vous permet d'utiliser une carte microSD pour stocker vos photos et vidéos. Reportez-vous aux Caractéristiques techniques pour plus d'informations sur les cartes microSD recommandées.

Les photos et les vidéos peuvent également être enregistrées dans le stockage interne de l'appareil lorsqu'aucune carte microSD n'est disponible.

Exportation

- Utilisez QuickTransfer pour exporter des enregistrements et les télécharger sur un appareil mobile.
- Connectez l'appareil à un ordinateur à l'aide d'un câble de données, exportez les séquences dans le stockage interne de l'appareil ou dans la carte microSD montée sur ce dernier. Il n'est pas nécessaire d'allumer l'appareil pendant l'exportation.
- Retirez la carte microSD de l'appareil et insérez-la dans un lecteur de carte, puis exportez les séquences dans la carte microSD à l'aide du lecteur de carte.



- Assurez-vous que l'emplacement pour carte SD et la carte microSD sont propres et exempts de corps étrangers pendant l'utilisation.
- NE retirez PAS la carte microSD de l'appareil lorsque vous prenez des photos ou des vidéos. Sinon, cela pourrait endommager la carte microSD.

- Vérifiez les paramètres de la caméra avant son utilisation pour vous assurer qu'ils sont configurés correctement.
- Avant de capturer des photos ou des vidéos importantes, effectuez quelques prises de vue pour vérifier que la caméra fonctionne correctement.
- Assurez-vous d'éteindre l'appareil correctement. Sinon, les paramètres de la caméra ne seront pas enregistrés et toutes les images ou vidéos stockées pourraient être affectées. DJI décline toute responsabilité pour toute perte causée par une image ou une vidéo enregistrée d'une manière qui n'est pas lisible par une machine.

4.10 QuickTransfer

DJI Flip peut se connecter directement à un smartphone via Wi-Fi, vous permettant de télécharger des photos et des vidéos depuis DJI Flip vers le smartphone.

Dans Contrôle via application mobile, une fois le smartphone connecté à DJI Flip, passez en mode QuickTransfer en accédant à la vue Album.

Quand DJI Flip n'est pas connecté au smartphone, vous pouvez appuyer sur la carte QuickTransfer ou Appareils Wi-Fi sur l'écran d'accueil dans DJI Fly pour passer en mode QuickTransfer. Vous pouvez également accéder à Album dans DJI Fly sur votre smartphone et appuyer sur  dans le coin supérieur droit pour passer en mode QuickTransfer.

Lorsque vous connectez le smartphone à DJI Flip pour la première fois, appuyez et maintenez enfoncé le bouton d'alimentation de DJI Flip pour confirmer.

-  • Le taux de téléchargement max. peut uniquement être obtenu dans les pays et régions dont les lois et réglementations en vigueur autorisent l'utilisation de la fréquence 5,8 GHz lors de l'utilisation d'appareils qui prennent en charge la bande de fréquence 5,8 GHz et la connexion Wi-Fi dans un environnement sans interférence ni entrave. Si l'utilisation de la fréquence 5,8 GHz n'est pas autorisée par les réglementations locales (comme au Japon), ou si votre appareil mobile ne prend pas en charge la bande de fréquence 5,8 GHz, ou l'environnement présente de fortes interférences, QuickTransfer utilisera la bande de fréquence 2,4 GHz et son taux de téléchargement maximal sera réduit à 6 Mo/s.
- Lorsque vous utilisez QuickTransfer, il n'est pas nécessaire de saisir le mot de passe du Wi-Fi sur la page des paramètres de l'appareil mobile afin de vous connecter. Lancez DJI Fly et une invite s'affichera pour connecter l'appareil.

- Utilisez la fonction QuickTransfer dans un environnement non obstrué, sans interférences, en vous tenant éloigné de potentielles sources d'interférences comme des routeurs sans fil, des haut-parleurs Bluetooth ou des écouteurs Bluetooth.
-

Radiocommande

5 Radiocommande

5.1 DJI RC 2

Fonctionnement

Mise en marche/Arrêt

Appuyez une fois sur le bouton d'alimentation pour vérifier le niveau de batterie actuel.

Appuyez une fois sur le bouton puis maintenez-le enfoncé pour allumer ou éteindre la radiocommande.

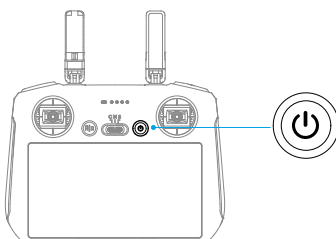

Recharge de la batterie

Connectez le chargeur au port USB-C de la radiocommande.

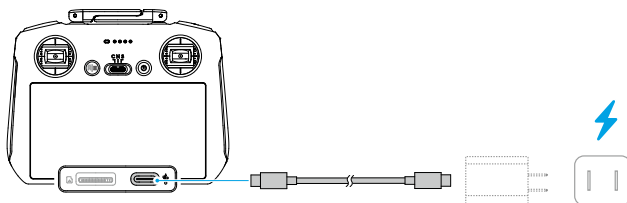

-
- ⚠ • Chargez complètement la radiocommande avant chaque vol. La radiocommande émet une alerte en cas de niveau de batterie faible.
 - Rechargez complètement la batterie au moins une fois tous les trois mois afin de la maintenir en bon état.
-

Contrôle de la nacelle et de la caméra

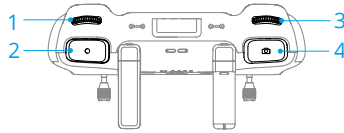

1. **Molette de nacelle** : contrôlez l'inclinaison de la nacelle.
2. **Bouton d'enregistrement** : appuyez une fois pour lancer ou arrêter l'enregistrement.
3. **Molette de contrôle de la caméra** : utilisez-la pour régler le zoom (par défaut). La molette peut être configurée pour régler la distance focale, l'EV, la vitesse d'obturation et l'ISO.
4. **Bouton d'obturateur/mise au point** : enfoncez-le à moitié pour effectuer la mise au point automatique et enfoncez-le complètement pour prendre une photo.

Bouton de mode de vol

Utilisez ce bouton pour sélectionner le mode de vol souhaité.

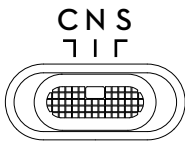

Position	Mode de vol
S	Mode Sport
N	Mode Normal
C	Mode Ciné

Bouton Mise en pause du vol/RTH

Appuyez une fois pour faire freiner l'appareil et effectuer un vol stationnaire.

Appuyez sur le bouton et maintenez-le enfoncé jusqu'à ce que la radiocommande émette un bip et lance le RTH. L'appareil revient au dernier point de départ enregistré. Appuyez de nouveau sur ce bouton pour annuler la procédure RTH et reprendre le contrôle de l'appareil.

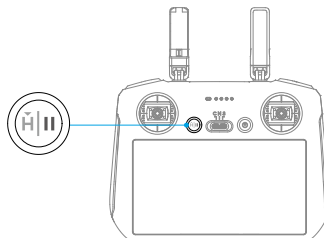

Boutons personnalisables

Pour afficher et régler la fonction des boutons, accédez à la vue caméra dans DJI Fly et appuyez sur *** > Contrôle > Personnalisation des boutons.

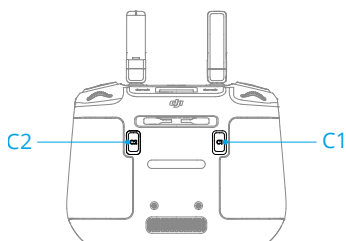



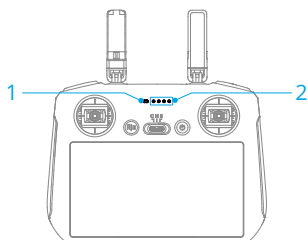





Voyants LED de la radiocommande



1. LED d'état
2. LED de niveau de batterie

LED d'état

Type de clignotement	Descriptions
 — Rouge fixe	Déconnectée de l'appareil.
 Rouge clignotant	Le niveau de batterie de l'appareil est faible.
 Vert fixe	Connectée à l'appareil.
 Bleu clignotant	La radiocommande s'appaire à un appareil.
 — Jaune fixe	Échec de mise à jour du firmware.
 — Bleu fixe	Mise à jour du firmware réussie.
 Jaune clignotant	Le niveau de batterie actuel de la radiocommande est faible.
 Cyan clignotant	Les joysticks ne sont pas centrés.

LED de niveau de batterie

Type de clignotement	Niveau de batterie
	76 à 100 %
	51 à 75 %
	26 à 50 %
	0 à 25 %

Alerte de la radiocommande

La radiocommande émet un bip en cas d'erreur ou d'avertissement. Veuillez prêter attention aux invites qui s'affichent sur l'écran tactile ou dans DJI Fly.

Balayez l'écran du haut vers le bas et sélectionnez Muet pour désactiver toutes les alertes, ou faites glisser la barre de volume vers 0 pour désactiver certaines alertes.

Pendant la procédure RTH, la radiocommande émet une alerte qui ne peut pas être annulée. La radiocommande émet une alerte lorsque le niveau de batterie de la radiocommande est faible. Vous pouvez annuler l'alerte de niveau de batterie faible en appuyant sur le bouton d'alimentation. Lorsque le niveau de batterie est dangereusement bas, l'alerte ne peut pas être annulée.

Il y aura une alerte si la radiocommande n'est pas utilisée pendant un certain temps alors qu'elle est sous tension mais n'est pas connectée à l'appareil. Elle s'éteindra automatiquement après l'arrêt de l'alerte. Bougez les joysticks ou appuyez sur n'importe quel bouton pour annuler l'alerte.

Zone de transmission optimale

Le signal entre l'appareil et la radiocommande est optimal lorsque la position des antennes par rapport à l'appareil est comme illustrée ci-dessous. Si le signal est faible, ajustez l'orientation de la radiocommande ou faites voler l'appareil plus près de la radiocommande.

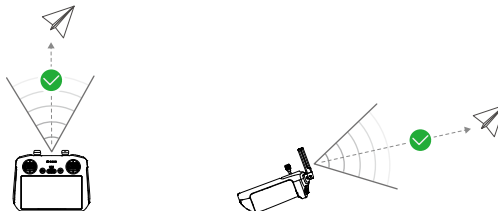

- ⚠ • N'utilisez PAS d'autres appareils sans fil fonctionnant à la même fréquence que la radiocommande. Sinon, la radiocommande subira des interférences.
 - Une invite s'affiche dans l'application DJI Fly en cas de signal de transmission faible pendant le vol. Ajustez l'orientation de la radiocommande en fonction de l'affichage de l'indicateur d'attitude pour vous assurer que l'appareil se trouve dans la portée de transmission optimale.
-

Appairage de la radiocommande

La radiocommande est déjà appairée à l'appareil lorsqu'elle est achetée en tant que partie d'un bundle. Le cas contraire, veuillez suivre les étapes ci-dessous pour appairer la radiocommande à l'appareil après une activation réussie.

1. Mettez l'appareil et la radiocommande sous tension.
2. Lancez DJI Fly.
3. Dans la vue caméra, appuyez sur *** > **Contrôle** > **Appairer de nouveau à l'appareil**. Pendant l'appairage, la LED d'état de la radiocommande clignote en bleu et la radiocommande émet un bip.
4. Maintenez le bouton d'alimentation de l'appareil enfoncé pendant plus de quatre secondes. L'appareil émet un bip et ses LED de niveau de batterie clignent en séquence pour indiquer qu'il est prêt à s'appairer. La radiocommande émet deux bips et sa LED d'état devient vert fixe pour indiquer que l'appairage est réussi.

-
- 💡 • Vérifiez que la radiocommande est à moins de 0,5 m de l'appareil pendant l'appairage.
 - La radiocommande se déconnecte automatiquement de l'appareil si une autre radiocommande est appairée au même appareil.
-

Fonctionnement de l'écran tactile

-
- ⚠ • Veuillez noter que l'écran tactile n'est pas étanche. Procédez avec précaution.
-

Gestes à l'écran

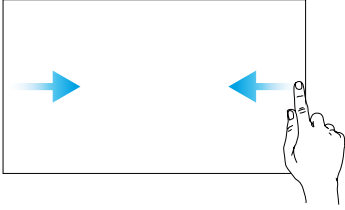

Retour : Faites glisser de la gauche ou de la droite vers le centre de l'écran pour revenir à l'écran précédent.

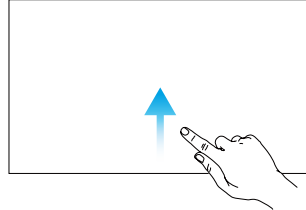

Revenir à DJI Fly : Faites glisser vers le haut depuis le bas de l'écran pour revenir à l'application DJI Fly.

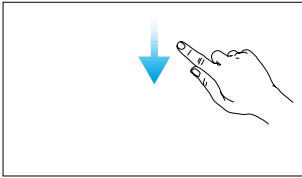

Ouvrir la barre de statut : Faites glisser vers le bas depuis le haut de l'écran pour ouvrir la barre de statut lorsque vous êtes dans l'application DJI Fly. La barre de statut affiche l'heure, le signal Wi-Fi, le niveau de batterie de la radiocommande, etc.

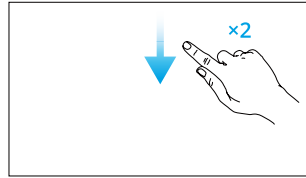

Ouvrir les réglages rapides : Faites glisser deux fois vers le bas depuis le haut de l'écran pour ouvrir les Réglages rapides quand vous êtes dans l'application DJI Fly.

5.2 DJI RC-N3

Fonctionnement

Mise en marche/Arrêt

Appuyez une fois sur le bouton d'alimentation pour vérifier le niveau de batterie actuel. Appuyez une fois sur le bouton puis maintenez-le enfoncé pour allumer ou éteindre la radiocommande.

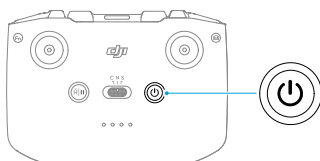

Recharge de la batterie

Connectez le chargeur au port USB-C de la radiocommande.

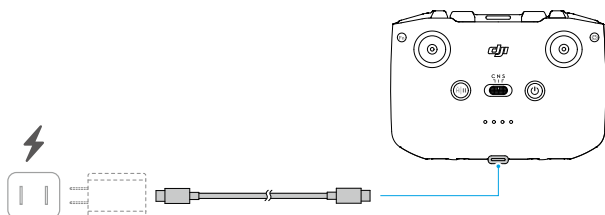

-
- ⚠ • Chargez complètement la radiocommande avant chaque vol. La radiocommande émet une alerte en cas de niveau de batterie faible.
 - Rechargez complètement la batterie au moins une fois tous les trois mois afin de la maintenir en bon état.
-

Contrôle de la nacelle et de la caméra

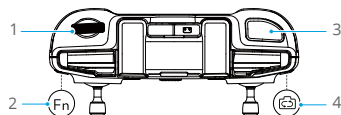

1. **Molette de nacelle** : contrôlez l'inclinaison de la nacelle.

2. **Bouton personnalisable** : appuyez sur le bouton personnalisable et maintenez-le enfoncé, puis utiliser la molette de nacelle pour zoomer en avant ou en arrière.
3. **Bouton d'obturateur/d'enregistrement** : appuyez une fois pour prendre une photo ou pour lancer ou arrêter l'enregistrement.
4. **Bouton Photo/Vidéo** : appuyez une fois pour basculer entre les modes photo et vidéo.

Bouton de mode de vol

Utilisez ce bouton pour sélectionner le mode de vol souhaité.

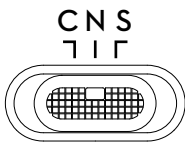

Position	Mode de vol
S	Mode Sport
N	Mode Normal
C	Mode Ciné

Bouton Mise en pause du vol/RTH

Appuyez une fois pour faire freiner l'appareil et effectuer un vol stationnaire.

Appuyez sur le bouton et maintenez-le enfoncé jusqu'à ce que la radiocommande émette un bip et lance le RTH. L'appareil revient au dernier point de départ enregistré. Appuyez de nouveau sur ce bouton pour annuler la procédure RTH et reprendre le contrôle de l'appareil.

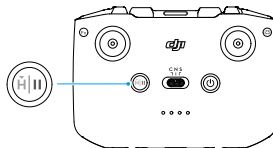



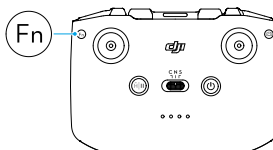

Bouton personnalisable

Pour afficher et régler la fonction des boutons, accédez à la vue caméra dans DJI Fly et appuyez sur ***** > Contrôle > Personnalisation des boutons**.



LED de niveau de batterie

Type de clignotement	Niveau de batterie
	76 à 100 %
	51 à 75 %
	26 à 50 %
	0 à 25 %

Alerte de la radiocommande

Pendant la procédure RTH, la radiocommande émet une alerte qui ne peut pas être annulée. La radiocommande émet une alerte lorsque le niveau de batterie de la radiocommande est faible. Vous pouvez annuler l'alerte de niveau de batterie faible en appuyant sur le bouton d'alimentation. Lorsque le niveau de batterie est dangereusement bas, l'alerte ne peut pas être annulée.

Une alerte sera émise si la radiocommande n'est pas utilisée pendant un certain temps alors qu'elle est sous tension mais n'est pas connectée à l'appareil ou à l'application DJI Fly sur l'appareil mobile. La radiocommande s'éteindra automatiquement après l'arrêt de l'alerte. Bougez les joysticks ou appuyez sur n'importe quel bouton pour annuler l'alerte.

Zone de transmission optimale

Le signal entre l'appareil et la radiocommande est optimal lorsque la position des antennes par rapport à l'appareil est comme illustrée ci-dessous. Si le signal est faible, ajustez l'orientation de la radiocommande ou faites voler l'appareil plus près de la radiocommande.

Zone de transmission optimale

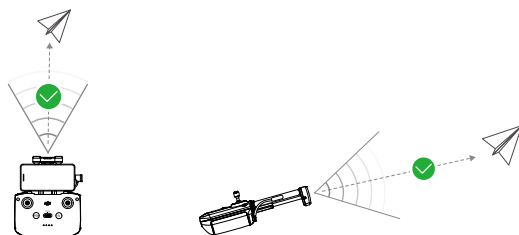

Signal faible

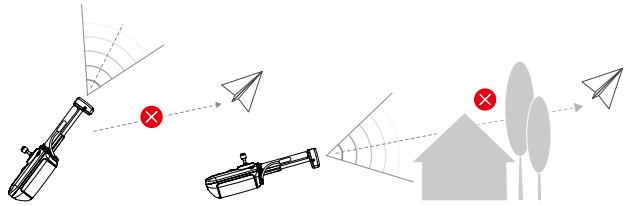

- N'utilisez PAS d'autres appareils sans fil fonctionnant à la même fréquence que la radiocommande. Sinon, la radiocommande subira des interférences.
- Une invite s'affiche dans l'application DJI Fly en cas de signal de transmission faible pendant le vol. Ajustez l'orientation de la radiocommande en fonction de l'affichage de l'indicateur d'attitude pour vous assurer que l'appareil se trouve dans la portée de transmission optimale.

Appairage de la radiocommande

La radiocommande est déjà appairée à l'appareil lorsqu'elle est achetée en tant que partie d'un bundle. Sinon, suivez les étapes ci-dessous pour les appairer.

1. Mettez l'appareil et la radiocommande sous tension.
2. Lancez DJI Fly.
3. Dans la vue caméra, appuyez sur *** > **Contrôle** > **Appairer de nouveau à l'appareil**. Pendant l'appairage, la radiocommande émet un bip.
4. Maintenez le bouton d'alimentation de l'appareil enfoncé pendant plus de quatre secondes. L'appareil émet un bip et ses LED de niveau de batterie clignotent en séquence pour indiquer qu'il est prêt à s'appairer. La radiocommande émet deux bips sonores pour indiquer que l'appairage a été réalisé avec succès.



- Vérifiez que la radiocommande est à moins de 0,5 m de l'appareil pendant l'appairage.
- La radiocommande se déconnecte automatiquement de l'appareil si une autre radiocommande est appairée au même appareil.

Annexe

6 Annexe

6.1 Caractéristiques techniques

Visitez le site Web suivant pour les caractéristiques techniques.

<https://www.dji.com/flip/specs>

6.2 Compatibilité

Visitez le site Web suivant pour plus d'informations sur les produits compatibles.

<https://www.dji.com/flip/faq>

6.3 Mise à jour du firmware

Utilisez DJI Fly ou DJI Assistant 2 (gamme drones de loisirs) pour mettre à jour le firmware de l'appareil et de la radiocommande.

Utilisation de DJI Fly

Lorsque vous connectez l'appareil ou la radiocommande à DJI Fly, un message vous indiquera si une nouvelle mise à jour du firmware est disponible. Pour démarrer la mise à jour, connectez votre radiocommande ou appareil mobile à Internet et suivez les instructions affichées à l'écran. Notez que vous ne pouvez pas mettre à jour le firmware si la radiocommande n'est pas appairée à l'appareil. Une connexion Internet est nécessaire.

Utilisation de DJI Assistant 2 (gamme drones de loisirs)

Utilisez DJI Assistant 2 (gamme drones de loisirs) pour mettre à jour l'appareil et la radiocommande séparément.

1. Mettez l'appareil sous tension. Connectez l'appareil à un ordinateur avec un câble USB-C.
2. Lancez DJI Assistant 2 (gamme drones de loisir) et connectez-vous à l'aide de votre compte DJI.
3. Sélectionnez l'appareil puis cliquez sur **Mise à jour du firmware** à gauche de l'écran.
4. Sélectionnez la version du firmware.
5. Attendez que le firmware soit téléchargé. La mise à jour démarrera automatiquement. Patientez jusqu'à ce que la mise à jour du firmware soit terminée.

- ⚠ • Le firmware de la batterie est inclus dans le firmware de l'appareil. Assurez-vous de mettre à jour toutes les batteries.
- Veillez à suivre toutes les étapes de la mise à jour du firmware, sinon la mise à jour risque d'échouer.
- Assurez-vous de connecter l'ordinateur à Internet pendant la mise à jour.
- NE déconnectez PAS le câble USB-C pendant la mise à jour.
- La mise à jour du firmware prend environ 10 minutes. Pendant le processus de mise à jour, il est normal que la nacelle pende, que les indicateurs du statut de l'appareil clignotent et que l'appareil redémarre. Attendez jusqu'à l'achèvement de la mise à jour.

Suivez ce lien et reportez-vous aux *Notes de version* pour plus d'informations sur la mise à jour du firmware :

<https://www.dji.com/flip/downloads>

6.4 Enregistreur de vols

Les données de vol des appareils, dont la télémétrie de vol, les informations de statut de l'appareil et d'autres paramètres, sont enregistrées automatiquement dans l'enregistreur de données interne de l'appareil. Les données peuvent être consultées à l'aide de DJI Assistant 2 (gamme drones de loisirs).

6.5 Liste de vérifications après le vol

- Veillez à effectuer une inspection visuelle afin de vérifier que l'appareil, la radiocommande, la nacelle caméra, les batteries de vol intelligentes et les hélices sont en bon état. Contactez le service client DJI si vous constatez des dégâts.
- Assurez-vous que l'objectif de la caméra et les capteurs du système optique sont propres.
- Veillez à ranger correctement l'appareil avant de le transporter.

6.6 Instructions de maintenance

Pour éviter de blesser grièvement des enfants ou des animaux, respectez les consignes suivantes :

1. Les petites pièces, telles que les câbles et les sangles, peuvent être dangereuses en cas d'ingestion. Tenez-les hors de portée des enfants et des animaux.
2. Entrez la batterie de vol intelligente et la radiocommande dans un endroit frais et sec, à l'abri de la lumière directe du soleil pour éviter toute surchauffe de la batterie LiPo intégrée. Température de stockage recommandée : entre 22 et 28 °C (71 et 82 °F) pour un stockage d'une durée de plus de trois mois. N'entrez jamais ces éléments dans un environnement où la température est inférieure à -10 °C (14 °F) ou supérieure à 45 °C (113 °F).
3. NE laissez PAS la caméra entrer en contact avec de l'eau ou d'autres liquides et NE l'immergez PAS dans l'eau ou tout autre liquide. Si l'appareil est mouillé, essuyez-le à l'aide d'un chiffon doux absorbant. En mettant un appareil qui est tombé dans l'eau sous tension, vous risquez d'endommager les composants de manière irréversible. N'utilisez PAS de substances contenant de l'alcool, du benzène, des diluants ou d'autres substances inflammables pour nettoyer ou entretenir la caméra. N'entrez PAS la caméra dans un endroit humide ou poussiéreux.
4. Examinez chaque pièce de l'appareil après un crash ou un impact violent. Si vous avez des questions ou que vous rencontrez un problème, contactez un revendeur agréé DJI.
5. Vérifiez régulièrement les voyants de niveau de batterie pour connaître le niveau de charge actuel et l'autonomie globale de la batterie. La batterie est conçue pour 200 cycles de recharge. Il n'est pas recommandé de continuer à l'utiliser au-delà.
6. Assurez-vous de transporter l'appareil avec les bras pliés lorsque celui-ci est hors tension.
7. Assurez-vous de transporter la radiocommande avec les antennes pliées lorsque celle-ci est hors tension.
8. La batterie passera en mode Veille si elle est inutilisée pendant une période prolongée. Chargez la batterie pour qu'elle sorte du mode Veille.
9. Rangez l'appareil, la radiocommande, la batterie et le chargeur de batterie dans un environnement sec.
10. Retirez la batterie avant d'entretenir l'appareil (p. ex. : pour nettoyer ou monter/démonter les hélices). Assurez-vous que l'appareil et les hélices sont propres en enlevant les saletés ou poussières avec un chiffon doux. Ne nettoyez pas l'appareil avec un chiffon humide et n'utilisez pas de nettoyant à base d'alcool. Les liquides peuvent s'infiltrer dans le boîtier de l'appareil et provoquer des courts-circuits ou détruire les composants électroniques de l'appareil.

6.7 Procédures de dépannage

1. Comment résoudre le problème de dérive de la nacelle pendant le vol ?

Étalonnez l'IMU et le compas dans DJI Fly. Si le problème persiste, contactez le service client DJI.

2. Aucune fonction

Vérifiez si la batterie de vol intelligente et la radiocommande sont activées par la recharge. Si ces problèmes persistent, contactez le service client DJI.

3. Problèmes de mise sous tension et de démarrage

Vérifiez si la batterie est chargée. Si c'est le cas et qu'elle ne démarre pas normalement, contactez le service client DJI.

4. Problèmes de mise à jour du logiciel

Suivez les instructions du guide d'utilisateur pour mettre à jour le firmware. En cas d'échec de la mise à jour du firmware, redémarrez tous les appareils et réessayez. Si le problème persiste, contactez le service client DJI.

5. Procédures de réinitialisation des paramètres par défaut ou de la dernière configuration opérationnelle

Utilisez l'application DJI Fly pour réinitialiser les paramètres par défaut.

6. Problèmes d'arrêt et de mise hors tension

Contactez le service client DJI.

7. Comment détecter une manipulation imprudente ou un stockage dans des conditions inappropriées

Contactez le service client DJI.

6.8 Risques et avertissements

Si l'appareil détecte un danger potentiel une fois mis sous tension, un message d'avertissement apparaîtra dans l'application DJI Fly. Lisez attentivement la liste de situations potentiellement dangereuses ci-dessous.

- L'emplacement n'est pas propice au décollage.
- Un obstacle est détecté pendant le vol.
- L'emplacement n'est pas propice à l'atterrissage.
- Le compas et l'IMU subissent des interférences et doivent être étalonnés.
- Suivez les instructions qui apparaissent à l'écran.

6.9 Mise au rebut



Respectez les réglementations locales sur les appareils électroniques pour mettre au rebut l'appareil et la radiocommande.

Mise au rebut des batteries

Ne jetez les batteries dans des conteneurs de recyclage spécifiques qu'après leur décharge complète. NE jetez PAS les batteries dans des poubelles ordinaires. Respectez scrupuleusement les réglementations locales concernant la mise au rebut et le recyclage des batteries.

Jetez immédiatement une batterie si elle ne peut pas être mise sous tension après une décharge excessive.

Si le bouton d'alimentation est désactivé et que la batterie ne peut pas être complètement déchargée, contactez une agence spécialisée dans l'élimination et le recyclage des batteries pour obtenir de l'aide.

6.10 Certification C0

DJI Flip est conforme aux exigences de la certification C0. Il existe certaines exigences et restrictions lors de l'utilisation de DJI Flip dans les États membres de l'UE, les États membres de l'AELE (la Norvège, l'Islande, le Liechtenstein, la Suisse) et la Géorgie.

Modèle	DF1A0424
Classe UAS	C0
Masse maximale au décollage (MTOM)	249 g
Vitesse maximale des hélices	20 500 TR/MIN

Déclaration MTOM

La MTOM de DJI Flip (modèle DF1A0424) est de 249 g pour se conformer aux exigences de la certification C0.

Vous devez suivre les instructions ci-dessous pour respecter les exigences relatives au MTOM.

- N'ajoutez AUCUNE charge utile sur l'appareil, à l'exception des articles énumérés dans la Liste des articles, y compris les accessoires compatibles.
- N'utilisez PAS de pièces de rechange non officielles, telles que des batteries de vol intelligentes, des hélices, etc.

- NE modifiez PAS l'appareil pour l'améliorer.

Liste des articles, y compris les accessoires compatibles

Article	Numéro de modèle	Dimensions	Poids
Hélices	4022F	101,6 x 55,8 mm (Diamètre x pas du filetage)	0,45 g (chaque pièce)
Batterie de vol intelligente	BWX141-3110-7.16	79,7 x 57,8 x 27,4 mm	Environ 83,5 g
Jeu de filtres ND* (ND 16/64/256)	N/A	19,6 x 14,2 x 4,6 mm	0,34 g (individuel)
Carte microSD*	N/A	15 x 11 x 1,0 mm	Environ 0,3 g

* Non inclus dans l'emballage d'origine. Pour savoir comment installer et utiliser le jeu de filtres ND, reportez-vous aux informations produit de cet accessoire.

Liste des pièces détachées et de rechange

- Hélices DJI Flip
- Batterie de Vol Intelligente DJI Flip

Avertissements de la radiocommande

DJI RC 2

Le voyant de la radiocommande devient rouge après la déconnexion avec l'appareil. DJI Fly émettra un avertissement après la déconnexion de l'appareil. La radiocommande émet un bip sonore et s'éteint automatiquement après s'être déconnectée de l'appareil ou si aucune action n'est effectuée pendant une période prolongée.

DJI RC-N3

Les voyants LED de niveau de batterie commencent à clignoter lentement après la déconnexion de l'appareil. DJI Fly émettra un avertissement après la déconnexion de l'appareil. La radiocommande émettra un bip sonore et s'éteindra automatiquement après s'être déconnectée de l'appareil ou si aucune action n'est effectuée pendant une période prolongée.



- Évitez toute interférence entre la radiocommande et d'autres appareils sans fil. Veillez à désactiver le Wi-Fi des appareils mobiles à proximité. Faites atterrir l'appareil dès que possible en cas d'interférences.

- Relâchez les joysticks ou appuyez sur le bouton de mise en pause du vol en cas de fonctionnement inattendu.
 - Lors du contrôle via application mobile, DJI Fly affiche un message d'avertissement après la déconnexion avec l'appareil.
-

Avis EASA

Veillez à lire le document d'information sur le drone qui est inclus dans l'emballage avant d'utiliser le drone.

Pour plus d'informations sur les avis de l'EASA concernant la traçabilité, veuillez consulter le lien ci-dessous.

<https://www.easa.europa.eu/en/document-library/general-publications/drones-information-notice>

Instructions originales

Ce guide est fourni par SZ DJI Technology, Inc. et son contenu est susceptible d'être modifié.

Adresse : Lobby of T2, DJI Sky City, No. 53 Xianyuan Road, Xili Community, Xili Street, Nanshan District, Shenzhen, China, 518055.

6.11 Informations sur les services après-vente

Visitez <https://www.dji.com/support> pour en savoir plus sur les politiques des services après-vente, des services de réparation et d'assistance.



Contacter le
SERVICE CLIENT DJI

Ce contenu est susceptible d'être modifié sans préavis.
Téléchargez la dernière version à l'adresse



<https://www.dji.com/flip/downloads>

Si vous avez des questions à propos de ce document, envoyez un message à DJI à l'adresse **DocSupport@dji.com**.

DJI est une marque commerciale de DJI.
Copyright © 2025 DJI Tous droits réservés.