

ES-L231004-1



Hisense

Guide de configuration rapide

Avant d'utiliser le miniprojecteur intelligent, veuillez lire attentivement ce guide et le conserver pour toute consultation future.

Français

Remarque importante

La compatibilité avec les produits, logiciels et services de tiers n'est pas garantie. Nous ne saurions être tenus responsables de tout dommage ou perte subis lors du fonctionnement, de l'utilisation ou de la connexion à des appareils ou des applications incompatibles.

L'enregistrement et la lecture de contenus sur cet appareil ou tout autre appareil peuvent nécessiter l'autorisation du propriétaire des droits d'auteur ou d'autres droits de ce type. Il vous incombe de vous assurer que l'utilisation de cet appareil ou de tout autre appareil est conforme à la législation sur les droits d'auteur en vigueur dans votre pays. Veuillez vous reporter à cette législation pour plus d'informations sur les lois et règlements concernés ou contacter le titulaire des droits sur le contenu que vous souhaitez enregistrer ou lire.

Tous droits réservés.

 Tension CC : ce symbole indique que la tension nominale est une tension continue.

Conditions d'utilisation et ambiances prévues pour cet appareil

Cet appareil permet de restituer des signaux vidéo et audio, sur une table, dans un contexte domestique ou professionnel. N'utilisez pas le produit dans des locaux très humides ou très poussiéreux. La garantie n'est valable que si l'appareil est correctement utilisé comme prévu par le fabricant.

- N'exposez pas cet appareil à la pluie, à l'humidité, au ruissellement et à la projection d'eau, et ne placez aucun objet contenant un liquide, tel que vases, tasses, etc. sur ou au-dessus de l'appareil.
- Ne touchez pas l'appareil avec les mains mouillées.
- N'exposez pas l'appareil à l'air conditionné direct et tenez les bougies ou autres flammes nues éloignées de l'appareil à tout moment.

Si l'appareil est déplacé d'un environnement froid à un environnement chaud, laissez-le éteint pendant au moins une heure pour éviter la condensation. S'il est utilisé à l'extérieur, assurez-vous qu'il est protégé contre l'humidité.

Débranchez immédiatement le cordon d'alimentation dès que vous remarquez quelque chose d'inhabituel.

En cas d'incendie, utilisez de préférence un extincteur à gaz ou à poudre de CO₂. Si de tels extincteurs ne sont pas disponibles, essayez d'isoler l'alimentation électrique avant d'utiliser un extincteur à eau.

L'utilisation de cet équipement dans un environnement résidentiel peut engendrer des interférences radio.

Le miniprojecteur intelligent pourrait tomber et provoquer des blessures graves ou mortelles. De nombreux risques de blessure peuvent être évités, en particulier pour les enfants, en prenant des précautions élémentaires telles que :

- Utilisez TOUJOURS des armoires ou des supports de montage recommandés par le fabricant du miniprojecteur intelligent.
- Utilisez TOUJOURS des meubles pouvant supporter le miniprojecteur intelligent en toute sécurité.
- Veillez TOUJOURS à ce que le miniprojecteur intelligent ne déborde pas du meuble sur lequel il est posé.
- Faites TOUJOURS savoir aux enfants qu'il est dangereux de grimper sur le meuble pour atteindre le miniprojecteur intelligent ou ses commandes.
- Acheminez TOUJOURS les cordons et les câbles connectés à votre miniprojecteur intelligent de manière à ne pas trébucher dessus, à ne pas les tirer ou les happer.
- Ne posez JAMAIS le miniprojecteur intelligent sur un emplacement instable.
- Ne placez JAMAIS le miniprojecteur intelligent sur un meuble haut (tel qu'une armoire ou bibliothèque) sans avoir fixé le meuble et le miniprojecteur intelligent à un support adapté.
- Ne posez JAMAIS le miniprojecteur intelligent sur un tissu ou tout autre matériau placé entre le miniprojecteur intelligent et le meuble d'appui.

- Ne placez JAMAIS d'objets susceptibles d'inciter les enfants à grimper, comme des jouets ou des télécommandes, sur le dessus du miniprojecteur intelligent ou du meuble sur lequel il est posé.

Si le miniprojecteur intelligent existant doit être conservé et déplacé, les considérations précédentes s'appliquent également.

■ Alimentation

Des tensions incorrectes risquent d'endommager l'appareil. Ne branchez cet appareil qu'à une source d'alimentation de tension et fréquence égales à celles indiquées sur sa plaque signalétique, à l'aide du cordon d'alimentation fourni. La fiche d'alimentation doit être facilement accessible pour pouvoir débrancher l'appareil à tout moment. Tant que l'appareil est branché dans une prise de courant, il reste sous tension, même s'il est en mode veille.

Il est recommandé de placer cet appareil sur un circuit indépendant.

- Ne surchargez pas les prises électriques en branchant trop d'appareils dessus. Les prises murales, rallonges, etc. surchargées présentent un danger et peuvent provoquer une électrocution ou un incendie.

Ne rallumez le téléviseur qu'après au moins 5 secondes de son arrêt.

La coupure fréquente de l'alimentation électrique sur une courte période peut provoquer des dysfonctionnements de l'appareil.

■ Fiche et cordon d'alimentation

- Ne touchez pas la fiche avec les mains mouillées.
- Ne placez aucun objet lourd sur le cordon d'alimentation. Faites passer le cordon de manière à ce qu'il ne soit pas plié, posé sur des bords tranchants, piétiné ou exposé à des produits chimiques. Un cordon d'alimentation dont la gaine isolante est endommagée peut provoquer une électrocution et un incendie.
- Tirez sur la fiche d'alimentation, et NON sur le cordon lors du débranchement. Le câble risque d'être endommagé et de provoquer un court-circuit.
- Ne placez pas le cordon d'alimentation près d'un objet très chaud.
- Ne déplacez pas l'appareil avec le câble d'alimentation branché à une prise électrique.
- N'utilisez pas un cordon d'alimentation endommagé ou desserré ni une prise endommagée.
- N'utilisez aucun cordon d'alimentation autre que celui fourni avec cet appareil.

■ Ventilation d'air et hautes températures

Installez votre appareil uniquement dans un endroit bien ventilé, et veillez à laisser un espace libre d'au moins 20 cm sur les côtés et 5 cm à l'arrière de l'appareil pour la circulation de l'air. Une chaleur excessive et une obstruction des ouvertures de ventilation pourraient provoquer un incendie ou une défaillance prématurée de certains composants électriques.

- N'obstruez pas les ouvertures de ventilation avec des objets tels que journaux, nappes, rideaux, etc.
- Ne placez aucun objet au-dessus de l'unité en vue de le sécher.
- Évitez de toucher les ouvertures de ventilation, car elles peuvent devenir très chaudes.
- N'introduisez aucun objet étranger dans l'appareil par les ouvertures de ventilation.

■ Mise en garde contre les dégagements gazeux

Les nouveaux meubles, moquettes, peintures, matériaux de construction et appareils électroniques peuvent dégager des produits chimiques dans l'air par évaporation. Après avoir installé votre appareil et l'avoir allumé pour la première fois, vous pouvez remarquer une légère odeur dans les deux heures qui suivent. Ce phénomène est dû au fait que certains composants de l'appareil chauffent pour la première fois. Les matériaux que nous utilisons sont parfaitement conformes aux dispositions environnementales et réglementaires. Votre appareil fonctionne parfaitement et les émanations de gaz diminuent avec le temps.

■ Surveillance

- Ne laissez pas les enfants jouer sans surveillance à proximité de l'appareil. Le téléviseur pourrait se renverser, être poussé ou tiré de la surface du socle et blesser quelqu'un.
- Ne laissez pas un appareil allumé fonctionner sans surveillance.

■ Volume

La musique et les bruits forts peuvent causer des lésions auditives irréversibles. Évitez les volumes extrêmes, en particulier pendant de longues périodes et lorsque vous portez un casque.

Si vous entendez un bruit de bourdonnement dans vos oreilles, baissez le volume ou arrêtez temporairement d'utiliser le casque.

■ Orages

Retirez la fiche d'alimentation de l'appareil pendant un orage. La surtension causée par la foudre peut endommager l'appareil à travers la prise murale.

■ Longues périodes d'absence

Tant que la fiche d'alimentation est connectée à une prise électrique sous tension, l'appareil consomme de l'énergie même en mode veille. La fiche d'alimentation doit être débranchée pendant les longues périodes d'absence.

■ Nettoyage et entretien

ATTENTION :

Débranchez le cordon d'alimentation avant de nettoyer l'appareil.

Nettoyez l'appareil, l'écran et la télécommande seulement avec un chiffon doux, humide, propre et de couleur naturelle. N'utilisez aucun produit chimique.

- N'exposez pas l'écran à des insectifuges, solvants, diluants et autres substances volatiles. Vous risquez d'abîmer la qualité de la surface.

- Ne vaporisez pas d'eau ou d'autres liquides directement sur l'appareil. La présence de liquide à l'intérieur de l'appareil peut entraîner une défaillance du produit.
- La surface du panneau d'affichage a reçu un traitement spécial et peut être facilement endommagée. Veillez à ne pas la rayer avec vos ongles ou des objets durs.
- Essayez régulièrement la fiche d'alimentation avec un chiffon sec.

■ Entretien/réparation

Ne retirez jamais le panneau/panneau arrière de l'appareil. Il ne contient aucune pièce réparable par l'utilisateur. Confiez toute réparation à un technicien qualifié.

■ Emballage

Gardez les sacs en plastique et les matériaux antihumidité hors de la portée des enfants.

Les sacs en plastique peuvent provoquer la suffocation et les matériaux antihumidité sont nocifs en cas d'ingestion. S'ils sont avalés par erreur, essayez de forcer le sujet à vomir et rendez-vous à l'hôpital le plus proche.

■ Modifications

N'apportez aucune modification au produit de quelque façon que ce soit. Toute modification non autorisée annule la garantie de cet appareil, présente un risque d'électrocution ou d'incendie.

■ Piles de la télécommande

- Toute installation incorrecte peut provoquer une fuite des piles, corrosion et explosion.
- Remplacez les piles par des piles d'un type identique ou équivalent.
- Ne mélangez pas des piles usagées et des piles neuves.
- N'utilisez pas des piles de types différents en même temps.
- N'utilisez pas de piles rechargeables.
- Ne jetez pas les piles au feu et ne les cassez pas.
- Veillez à mettre au rebut les piles de manière appropriée.
- Les piles ne doivent pas être exposées à une chaleur excessive telle que rayons du soleil, feu, etc.

■ Mise au rebut

Reportez-vous à la section recyclage de ce guide.

■ Laser

Ne regardez pas directement la lentille lorsque cet appareil est allumé, car la lumière laser peut provoquer des lésions oculaires !

- Ce produit est équipé d'un module laser. Ne tentez pas de rompre ou de modifier cet appareil de quelque manière que ce soit, sous peine de vous blesser.

RG1

CEI 62471-5 : 2015

APPAREIL À LASER DE CLASSE 1

CEI 60825-1 : 2014

Comme pour toute source de lumière vive, NE REGARDEZ PAS EN DIRECTION DU FAISCEAU.

$\lambda = 458 \text{ à } 472 \text{ nm}/519 \text{ à } 531 \text{ nm}/635 \text{ à } 651 \text{ nm}$

Longueur d'onde 458 à 472 nm/519 à 531 nm/635 à 651 nm

ATTENTION :

L'utilisation de commandes ou réglages, ou l'exécution de procédures autres que ceux spécifiés dans ce manuel peut entraîner une exposition à des rayonnements dangereux.

- Si cet appareil doit être réparé, veuillez porter une protection oculaire pour laser dont la densité optique OD est de 4 ou supérieure et dont la longueur d'onde est de 458 à 651 nm.
- Ne placez aucun récipient contenant de l'eau sur cet appareil, comme des cosmétiques ou des médicaments liquides.
- Si un objet ou de l'eau pénètre dans cet appareil, veuillez le débrancher et contacter le personnel de service de Hisense.
- Ne placez aucune source de flamme nue (par exemple, une bougie allumée) sur cet appareil. Tenez-le à l'écart des températures élevées et de la chaleur.

- N'exposez pas la pile à la lumière directe du soleil ou de la bougie.
- Veillez à ce que les ouvertures d'aération des deux côtés ne soient pas obstruées par des objets afin d'éviter toute surchauffe de l'appareil.
- Pour éviter un court-circuit, des dommages au produit, n'utilisez pas d'objet pointu ou métallique pour toucher les ports ou autres ouvertures du miniprojecteur intelligent.
- Si cet appareil se trouvait dans un environnement chaud, laissez d'abord s'évaporer toute condensation accumulée AVANT d'allumer l'appareil.
- Ne permettez pas à un enfant de se tenir sur ou de grimper sur cet appareil.
- Ne placez aucun objet au-dessus ou en face de la lentille, car la lumière laser pourrait rendre l'objet inflammable.
- Nettoyez régulièrement la lentille avec un chiffon propre et assurez-vous que le miniprojecteur intelligent est éteint avant de commencer.

Liste des accessoires

- Miniprojecteur intelligent
- 1 télécommande
- 2 piles AAA
- 1 cordon d'alimentation
- 1 adaptateur d'alimentation
- Guide de configuration rapide
- Carte de garantie
- 1 adaptateur d'extension HDMI

REMARQUE :

- Les accessoires peuvent être différents de la liste ci-dessus en raison des différents modèles, pays/régions. Veuillez vous référer au sac d'accessoires réel.
- L'écran n'est pas fourni.

Schéma du miniprojecteur intelligent

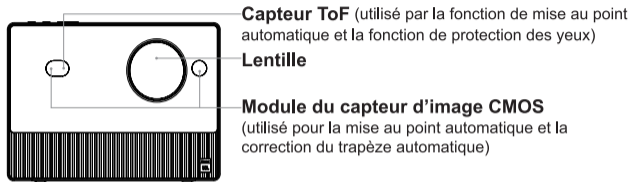

Plage de détection :

1. Module du capteur d'image CMOS : Champ de vision diagonal : 78°. Champ de vision horizontal : 70°.
Champ de vision vertical : 43°.
2. Capteur de temps de vol (ToF) : 400 à 2 000 mm.
Champ de vision : 27°

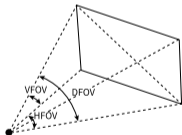

REMARQUE :

- La plage de détection nominale des capteurs varie en fonction de l'environnement et des conditions d'essai, et du produit testé.
- Les risques sont inévitables lors de l'utilisation du projecteur, même si la fonction de protection des yeux est activée. Les enfants doivent être encadrés par des adultes lorsqu'ils l'utilisent.
- L'image du produit est donnée à titre de référence uniquement, le produit réel peut avoir un aspect différent.

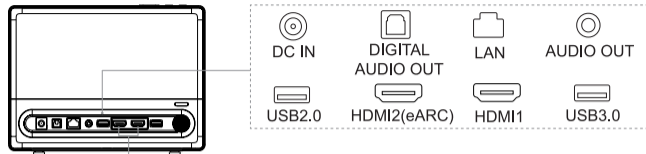

HDMI

REMARQUE :

Si votre dispositif ne peut pas être connecté à un port HDMI, veuillez utiliser l'adaptateur d'extension HDMI fourni en accessoire.

Dispositifs externes

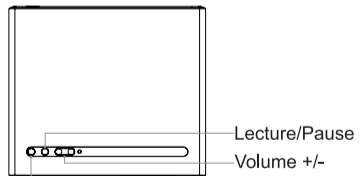

Bouton d'alimentation/Voyant d'alimentation

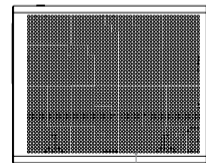

Utilisation de la télécommande

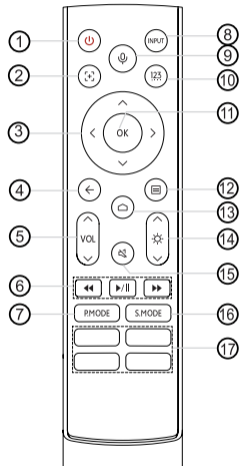

- ① Mise en marche/Veille
- ② Appuyer pour activer la mise au point automatique
- ③ Touches de direction (touches de navigation haut/bas/gauche/droite)
- ④ Revenir à l'entrée précédente dans le menu ou l'application
- ⑤ Volume (augmenter/diminuer)
- ⑥ Touches de fonction du contrôle de contenu multimédia
- ⑦ Accès rapide au mode image
- ⑧ Changement de source d'entrée
- ⑨ Activer le microphone
- ⑩ Saisir des numéros et touches de fonctions spéciales
- ⑪ Bouton de confirmation
- ⑫ Appuyer pour accéder au menu
Appuyer longuement pour l'appariement
- ⑬ Permet d'afficher l'écran d'accueil
- ⑭ Réglage de la luminosité
- ⑮ Appuyer pour couper ou réactiver le son
- ⑯ Accès rapide au mode son
- ⑰ Touches d'accès rapide aux applications

REMARQUE :



- La télécommande fournie varie en fonction des modèles et des pays/régions. Vérifiez les informations en fonction de la télécommande réelle dans le sac d'accessoires.
- Insérez deux piles AAA. Veillez à ce que les bornes (+) et (-) des piles correspondent aux marques (+) et (-) du compartiment à piles.
- La télécommande fonctionne à une distance maximale de 8 m devant l'appareil.

1 Fonctionnement de base

Allumer ou éteindre l'appareil

1. Branchez le cordon d'alimentation à une prise murale.
2. Appuyez sur la touche  de la télécommande pour allumer l'appareil. À la première mise en marche, suivez les instructions affichées à l'écran et configurez les paramètres de base de l'appareil.

REMARQUE :

- Si l'appareil est en marche, appuyez sur la touche de la télécommande  pour le mettre en veille. Si l'appareil est en veille, appuyez sur la touche  de la télécommande pour allumer l'appareil.
- Débranchez le cordon d'alimentation de la prise murale lorsque vous n'utilisez pas l'appareil pendant une longue période.
- Veuillez attendre au moins 10 s avant de rallumer l'appareil après l'avoir éteint.

 **AVERTISSEMENT** : Un espace insuffisant de ventilation entraîne un risque de surchauffe ou de dommages de l'appareil.

- Ne bloquez pas les ouvertures de ventilation et ne placez aucun objet sur cet appareil.
- Ne placez pas cet appareil dans un espace étroit, fermé ou mal ventilé.

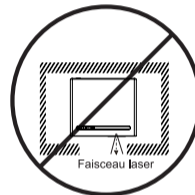

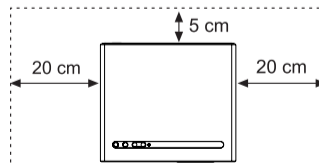

- Prévoyez au moins l'espace indiqué dans le schéma ci-dessous pour que cet appareil soit correctement ventilé.



2 Mise au point automatique

Lorsque la fonction de mise au point automatique est activée, l'appareil ajuste automatiquement la mise au point pour améliorer la clarté de l'image du projecteur.

- Activez la fonction de mise au point automatique en appuyant sur la touche  de la télécommande.
- Réactivez la fonction de mise au point manuelle en appuyant longuement sur la touche , puis ajustez la mise au point en appuyant sur les touches de direction de la télécommande.

3 Correction automatique

Appuyez sur la touche d'accueil de votre télécommande, puis sélectionnez  **Réglages > Projecteur > Correction automatique.**

L'appareil peut effectuer la correction automatique du trapèze de l'écran projeté et de la forme de l'écran en rectangle.

4 Autres réglages

Appuyez sur la touche d'accueil de votre télécommande, puis sélectionnez  **Réglages** pour accéder au menu des réglages et configurer votre appareil.

REMARQUE :

- Pour des instructions détaillées, reportez-vous au manuel électronique.
- Une partie des fonctions du logiciel change avec la mise à jour du système.

5 Taille de l'image et distance de projection

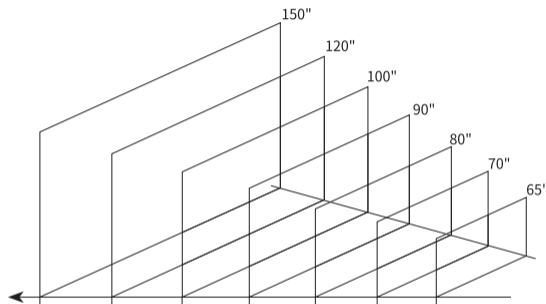

Taille de l'écran	150"	120"	100"	90"	80"	70"	65"
Distance de projection							
mm	3 985	3 188	2 657	2 391	2 125	1 860	1 727
pouce	157	126	105	94	84	73	68

Entretien

- Ne touchez pas cet appareil lorsqu'il est en fonctionnement ou tout juste éteint, car il risque d'être chaud.
- N'essuyez pas cet appareil avec un produit huileux, car cela pourrait détériorer sa surface extérieure ou endommager son revêtement. Un contact prolongé avec des produits à base de caoutchouc ou d'éthylène peut provoquer des décolorations sur cet appareil.
- Si l'extérieur de l'appareil est sale, éteignez l'appareil et essuyez-le avec un chiffon doux humide.
- Ne touchez pas la lentille avec vos mains.
- Ne touchez pas ni n'essuyez la lentille avec un chiffon de nettoyage ordinaire. Servez-vous d'une soufflette pour éliminer la poussière de la lentille. La graisse, la saleté et les empreintes de doigts doivent être soigneusement nettoyées par un professionnel à l'aide d'un chiffon de nettoyage pour optique, d'un papier d'essuyage pour lentille ou de solutions de nettoyage professionnelles afin d'éviter toute dégradation de la pellicule optique et d'affecter la qualité de l'image.
- Pour éteindre cet appareil, appuyez sur la touche d'alimentation de la télécommande. Ne coupez pas directement l'alimentation lors du fonctionnement de l'appareil.

Conseils de résolution rapide des problèmes

En cas de problème avec votre projecteur, veuillez l'éteindre et le rallumer. Si le problème n'est pas résolu, suivez les conseils ci-dessous.

1. Lorsque j'allume mon projecteur, un délai de quelques secondes s'écoule avant que l'image n'apparaisse.

- Ce phénomène est normal, car votre projecteur est en phase d'initialisation et recherche les informations de réglage précédentes.

2. Aucun son ou image

- Vérifiez que le cordon d'alimentation est branché dans une prise secteur.
- Appuyez sur le bouton d'alimentation de la télécommande pour activer le mode « Veille » de l'appareil.
- Vérifiez le réglage du volume ou si le mode « Muet » est activé.

3. Des ombres irrégulières apparaissent sur le bord de l'image après la correction du trapèze.

- Les projecteurs de Hisense appliquent une correction numérique, de sorte que la résolution réelle s'applique à la zone d'affichage réelle et laisse une partie de la zone environnante inutilisée une fois la correction du trapèze effectuée.

4. Si le projecteur est déplacé, la fonction de correction automatique du trapèze ne fonctionne pas correctement.

- Assurez-vous que la fonction de correction automatique du décalage est activée dans les réglages du projecteur.
- Assurez-vous qu'aucun obstacle ne se trouve devant la lentille de projection ou le module de la caméra.

5. La télécommande ne fonctionne pas correctement.

- Vérifiez si les piles ne sont pas épuisées.
- Retirez les piles, appuyez sur n'importe quelle touche pendant 1 à 2 s, puis remettez-les en place.
- Dans des cas particuliers, appuyez longuement sur le bouton [≡] pour commencer l'appariement.

Si vous avez d'autres questions, veuillez vous connecter au site Internet suivant et contacter le service d'assistance téléphonique du CENTRE CLIENT pour obtenir de l'aide.

<https://global.hisense.com/support/customer-center/>

Spécifications du produit

Nom du modèle	C1
Dimensions (L x H x P)	9,6 × 8,5 × 7 pouces (245 × 216 × 179 mm)
Poids	10,1 livres (4,6 kg)
Taille active de l'écran (diagonale)	65 à 150 pouces
Résolution de l'écran	3 840 × 2 160
Puissance audio	2 × 10 W
Consommation électrique	179,93 W
Alimentation	100 à 240 V~ 60/50 Hz 2,5 A max.
Alimentation électrique	19 V = 9,47 A
Conditions environnementales	Température : 41 à 95 °F (5 à 35 °C) Humidité : 25 à 75 % HR Pression atmosphérique : 86 à 106 kPa

Entrée HDMI	RGB/60 Hz (640 × 480, 800 × 600, 1 024 × 768) YUV/60 Hz (480i, 480p, 720p, 1080i, 1080p) YUV/50 Hz (576i, 720p, 1080i, 1080p) 3 840 × 2 160/24 Hz, 3 840 × 2 160/25 Hz, 3 840 × 2 160/30 Hz 3 840 × 2 160/50 Hz, 3 840 × 2 160/60 Hz
Consommation d'énergie en mode veille du réseau	≤ 2,0 W
Consommation d'énergie en mode veille	≤ 0,5 W

Clause d'exclusion de responsabilité :

Tous les produits, leurs caractéristiques et leurs données sont susceptibles d'être modifiés sans préavis afin d'améliorer la fiabilité, le fonctionnement, la conception ou autre.

Recyclage/licences



La présence de ce symbole sur le produit ou son emballage indique que vous ne devez pas jeter ce produit avec vos ordures ménagères. Vous êtes en effet responsable de l'élimination de vos équipements usagés et tenu de les remettre à un point de collecte agréé pour le recyclage des équipements électriques et électroniques usagés. La collecte et le recyclage sélectifs des équipements usés contribuent à préserver les ressources naturelles et à garantir un recyclage bénéfique pour l'environnement et la santé publique. Pour plus d'informations sur les lieux de collecte des équipements usagés, veuillez contacter votre mairie, votre service de traitement des déchets ménagers ou le magasin où vous avez acheté le produit.



Les termes HDMI et HDMI High-Definition Multimedia Interface et le logo HDMI sont des marques déposées de HDMI Licensing Administrator, Inc. aux États-Unis et dans d'autres pays.



Dolby, Dolby Vision, Dolby Atmos et le symbole du double D sont des marques déposées de Dolby Laboratories Licensing Corporation. Fabriqué avec l'autorisation de Dolby Laboratories. Œuvres confidentielles non publiées. Copyright © 2012–2022 Dolby Laboratories. Tous droits réservés.