

Les figures et les illustrations de ce manuel sont fournies à titre de référence seulement et peuvent différer de l'apparence réelle du produit.

Certaines parties de la fonction logicielle changent avec la mise à niveau du système.

Trouvez le e-manuel

Ce téléviseur est livré avec un manuel d'utilisation et un e-manuel intégré (Paramètres > Support > E-manuel).

Fonctions d'assistance du manuel électronique



Recherche

Trouvez l'aide que vous recherchez.



Essayez maintenant

Allez directement à la page de fonction et essayez-la.



QR Code

Scannez le code QR pour ouvrir le manuel électronique sur votre appareil mobile.

Table des matières

Installation	1
Apparence et connexion	4
Télécommande	6
Spécifications	8
Autre information	10

Liste d'accessoires

Les accessoires suivants sont fournis avec le téléviseur :

Manuel d'utilisation × 1	Câble d'alimentation × 1	Télécommande × 1	Vis × 8
Colonne de base × 2	Plaque de base × 1	Carte de garantie × 1	

REMARQUE

Les accessoires peuvent être différents de la liste ci-dessus en raison de différents modèles, pays/régions. Veuillez vous référer au sac d'accessoires réel fourni.

Avis important

Les paragraphes commençant par le symbole  indiquent des instructions importantes, des astuces ou des conditions pour les réglages suivants.

 **Pour votre propre sécurité et les performances optimales de votre téléviseur, assurez-vous de lire les consignes de sécurité avant d'effectuer toute installation.**

La compatibilité avec les produits, logiciels et services tiers n'est pas garantie. Nous ne pouvons être tenus responsables des dommages ou pertes subis lors de la manipulation, l'utilisation ou la connexion à des appareils ou applications incompatibles.

L'enregistrement et la lecture de contenu sur cet appareil ou sur tout autre appareil peuvent nécessiter l'autorisation du propriétaire du droit d'auteur ou d'autres droits de ce contenu. Il est de votre responsabilité de vous assurer que votre utilisation de cet appareil ou de tout autre appareil est conforme à la législation sur les droits d'auteur en vigueur dans votre pays. S'il vous plaît se référer à cette législation pour plus d'informations sur les lois et règlements concernés ou contacter le propriétaire des droits du contenu que vous souhaitez enregistrer ou lire.

Lisez ces instructions

Suivez toutes les instructions

Respectez tous les avertissements

Conservez ces instructions

Tous droits réservés.

Par la présente, Hisense Visual Technology Co., Ltd. déclare que le type d'équipement radio est conforme à la directive 2014/53/EU et à la réglementation 2017 sur les équipements radio du Royaume-Uni. Veuillez saisir le nom du modèle à l'adresse Internet suivante pour lire le texte intégral de la déclaration de conformité : <https://www.hisense.com/global/certificate-download.html>
Veuillez consulter la plaque signalétique pour connaître le nom du modèle du téléviseur et identifier le modèle de la télécommande Bluetooth sur celle-ci ou à l'intérieur de son couvercle.

Représentant autorisé dans l'UE

Nom : Gorenje gospodinjski aparati, d.o.o.

Adresse : Partizanska cesta 12, 3320 Velenje, Slovenija

E-mail : info@gorenje.com



Consignes de sécurité

Pour assurer une utilisation sûre et correcte de ce produit, toujours respecter les précautions suivantes pour éviter les situations dangereuses et les dommages à votre appareil :

	ATTENTION RISQUE DE CHOC ÉLECTRIQUE NE PAS OUVRIR	
ATTENTION : AFIN DE RÉDUIRE LE RISQUE DE CHOC ÉLECTRIQUE, NE PAS ENLEVER LE COUVERCLE (OU LE DOS). CET APPAREIL NE CONTIENT AUCUNE PIÈCE RÉPARABLE PAR L'UTILISATEUR. FAIRE APPEL À UN TECHNICIEN QUALIFIÉ.		



L'éclair avec symbole de flèche dans un triangle équilatéral avise l'utilisateur de la présence d'une tension dangereuse non isolée dans le boîtier du produit et qui peut être d'intensité suffisante pour présenter un risque de choc électrique.



Le point d'exclamation dans un triangle équilatéral avise l'utilisateur de la présence de directives d'utilisation et d'entretien (service) importantes dans la documentation qui accompagne l'appareil.

L'utilisation prévue et les conditions ambiantes de ce téléviseur

Ce téléviseur est conçu pour diffuser des signaux vidéo et audio, qu'il soit posé sur une table ou monté au mur, pour une utilisation à domicile ou au bureau. Il ne doit pas être utilisé dans des endroits à forte humidité ou avec une poussière excessive. La garantie n'est valable que si le téléviseur a été utilisé dans les conditions décrites par le fabricant.



AVERTISSEMENT

Une humidité élevée et la concentration de poussière peuvent entraîner des fuites de courant dans l'appareil. Pour réduire le risque d'incendie ou de choc électrique :

- **N'exposez pas cet appareil à la pluie, à l'humidité, à l'égouttement ou aux éclaboussures d'eau et ne placez pas d'objets remplis de liquide, tels que des vases, des tasses, etc. sur ou au-dessus de l'appareil.**
- **Ne touchez pas le téléviseur avec les mains mouillées.**
- **N'exposez pas à la climatisation directe et garder les bougies ou autres flammes nues loin du téléviseur à tout moment.**

Si le téléviseur passe d'un environnement froid à un environnement chaud, laissez-le éteint pendant au moins une heure pour éviter la condensation. Si utilisé à l'extérieur, assurez-vous qu'il est protégé de l'humidité. Si vous remarquez quelque chose d'inhabituel, retirez immédiatement la prise d'alimentation.

En cas d'incendie, utilisez de préférence un extincteur à gaz CO₂ ou à poudre. Si ces extincteurs ne sont pas accessibles, essayez d'isoler l'alimentation électrique avant d'utiliser un extincteur à eau.

AVERTISSEMENT

Risques dus à la stabilité

Un téléviseur peut tomber, causant des blessures graves ou la mort. De nombreuses blessures, en particulier

pour les enfants, peuvent être évitées en prenant des précautions simples telles que :

- **TOUJOURS** utiliser des meubles, des supports ou des méthodes de montage recommandées par le fabricant du téléviseur.
- **TOUJOURS** utiliser des meubles capables de supporter le téléviseur.
- **TOUJOURS** positionner le téléviseur de manière à ce qu'il ne soit pas au bord du meuble.
- **TOUJOURS** éduquer les enfants sur les dangers de grimper sur un meuble pour atteindre le téléviseur ou ses contrôles.
- **TOUJOURS** acheminer les cordons et câbles de raccordement du téléviseur de sorte qu'ils ne puissent pas être tirés, attrapés ou provoquer une chute.
- **NE JAMAIS** placer le téléviseur sur un support instable.
- **NE JAMAIS** placer le téléviseur sur un grand meuble (par exemple, une armoire ou bibliothèque) sans accrocher à la fois le meuble et téléviseur à un support approprié.
- **NE JAMAIS** placer des tissus ou autres matériaux entre le téléviseur et le meuble sur lequel il est posé.
- **NE JAMAIS** placer d'objet susceptible d'inciter les enfants à grimper, tels que des jouets et des télécommandes, sur le téléviseur ou sur les meubles sur lesquels le téléviseur est installé.

Si votre téléviseur existant est conservé et déplacé, les mêmes considérations que ci-dessus devraient être appliquées.

■ Déplacement/transport

Avant de déplacer ce téléviseur, débranchez tous les câbles et déplacez-les uniquement en position verticale. Saisissez l'appareil sur les bords supérieur et inférieur du cadre.

- N'appuyez pas et ne mettez pas de pression sur le panneau avant du téléviseur. Il peut prendre deux personnes ou plus pour transporter de plus grands téléviseurs.

Si vous devez étendre brièvement le téléviseur, placez l'appareil avec toute sa surface avant sur un matériau souple.

L'écran LED peut se briser s'il n'est pas manipulé correctement. Toujours porter des gants pour transporter l'appareil. Si l'écran LED est endommagé, les cristaux liquides pourraient s'échapper. En cas de contact avec la peau, rincez immédiatement et abondamment avec de l'eau.

■ Alimentation Electrique

Des tensions incorrectes peuvent endommager le téléviseur. Ne connectez cet appareil qu'à une alimentation électrique avec la tension et la fréquence indiquées sur la plaque signalétique, en utilisant le câble d'alimentation fourni.

La prise d'alimentation doit être facilement accessible afin que l'appareil puisse être déconnecté à tout moment. L'unité est sous tension, même si elle est en mode veille, tant que l'unité est branchée sur une prise de courant.

Il est recommandé d'utiliser une prise électrique dédiée pour le téléviseur.

- Ne surchargez pas les prises de courant en connectant trop d'appareils à la même prise. Les prises murales surchargées, les rallonges, etc. sont dangereuses et peuvent provoquer un choc électrique et un incendie.
- Éteignez le téléviseur après utilisation et débranchez-le s'il ne doit pas être utilisé pendant une longue période.

Après la mise hors tension, attendez 5 secondes avant de rallumer. Allumer/éteindre fréquemment le téléviseur dans un peu de temps peut entraîner une défaillance du téléviseur.

■ Fiche d'alimentation et câble d'alimentation

- Ne touchez pas la fiche d'alimentation avec les mains mouillées.
- Ne placez pas d'objets lourds sur le câble d'alimentation. Acheminez le câble de sorte qu'il ne soit pas plié ou posé sur des bords tranchants, ne marche pas ou ne soit pas exposé à des produits chimiques. Un câble d'alimentation avec une isolation endommagée peut provoquer un choc électrique et un incendie.
- Tirez la prise d'alimentation, PAS sur le câble lors de la déconnexion. Le câble peut s'endommager et provoquer un court-circuit s'il est activé.
- Ne placez pas le câble d'alimentation à proximité d'un objet à haute température.
- Ne déplacez pas le téléviseur avec le câble d'alimentation branché sur une prise.
- N'utilisez pas un câble d'alimentation endommagé ou desserré ou une prise de courant endommagée.
- N'utilisez aucun cordon d'alimentation autre que celui fourni avec cet appareil.
- La fiche PRINCIPALE du cordon d'alimentation est utilisée comme dispositif de déconnexion. Le dispositif de déconnexion et la prise de courant doivent être facilement accessibles.

■ Positionnement et installation

Vérifiez que l'emplacement est adapté pour supporter la charge du téléviseur. Placer sur une base plane, stable et horizontale. Assurez-vous que l'appareil ne pende pas sur le bord de la base lorsqu'il est placé dans ou sur des meubles. Si vous le placez sur un chariot, soyez prudent lorsque vous vous déplacez pour éviter que l'appareil ne bascule.

- Choisissez un emplacement approprié pour le téléviseur dans une zone propre, à l'écart des sources de chaleur (lumière du soleil, radiateurs, cheminées), des plantes (pollen, poussière ou eau) et du sol (pour éviter les chocs et la poussière).
- Placez l'appareil dans une position horizontale normale. Il ne doit jamais être utilisé verticalement, couché ou suspendu au plafond.

Lorsque vous montez le téléviseur sur un mur, suivez les instructions fournies avec le support mural. Assurez-vous de ne pas installer le téléviseur en accrochant les câbles d'alimentation et de signal à l'arrière du téléviseur.

■ Ventilation de l'air et hautes températures

N'installez votre téléviseur que là où la ventilation est adéquate et assurez-vous qu'il y a au moins 10 cm d'espace libre sur les côtés et 20 cm au-dessus de l'appareil pour la circulation de l'air. Une chaleur excessive et une obstruction de la ventilation peuvent provoquer un incendie ou une défaillance précoce de certains composants électriques.

- Ne placez pas de tissu, de papier ou d'autres matériaux sur les ouvertures en haut, sur les côtés ou au bas de l'appareil.
- Veillez à ne pas toucher les ouvertures de ventilation car elles peuvent devenir chaudes.
- N'insérez pas d'objets étrangers dans le téléviseur par les fentes d'aération.

Empêchez les petits objets de pénétrer à l'intérieur de

l'appareil par les fentes de ventilation. De tels objets peuvent provoquer des courts-circuits, ce qui peut provoquer un incendie.

Si quelque chose devait pénétrer dans l'appareil, débranchez immédiatement la fiche d'alimentation de l'appareil et contactez le service après-vente.

■ Le support

- N'utilisez aucun support autre que celui fourni avec cet appareil.
- Ne modifiez pas ou n'utilisez pas le support s'il est endommagé.
- Pendant la configuration, assurez-vous que toutes les vis sont bien serrées.
- Assurez-vous que le téléviseur ne subit aucun impact lors de la fixation du support.
- Assurez-vous que les enfants ne montent pas sur le stand.
- Fixez ou retirez le support avec au moins deux personnes.

■ L'écran LED

Malgré un soin minutieux lors de la fabrication de cet écran, il ne peut être garanti à 100% qu'aucun défaut de sous-pixel ne se produira pour des raisons techniques. Ceux-ci ne peuvent pas être considérés comme un défaut de l'appareil en termes de garantie. Ils n'affecteront pas les performances et la fiabilité du téléviseur.

Pour éviter la « brûlure d'image », évitez d'afficher des images fixes pendant de longues périodes, il est possible qu'une copie de l'image reste. Si le rapport d'aspect est réglé sur 4:3 pendant une longue période, la gravure de l'image peut se produire sur les zones noires. La gravure de l'image n'est pas couverte par la garantie.

- N'appliquez pas de force ou d'impact important sur le panneau d'affichage.

Évitez de toucher l'écran LED ou de le toucher pendant de longues périodes. Cela pourrait entraîner des effets de distorsion temporaires sur l'écran.

■ Ondes radio

- N'utilisez pas le téléviseur dans un établissement médical ou dans un endroit disposant d'un équipement médical. Les ondes radio peuvent interférer avec l'équipement médical et provoquer un dysfonctionnement.
- N'utilisez pas le téléviseur à proximité d'un équipement de contrôle automatique tel qu'une porte automatique ou une alarme incendie. Les ondes radio peuvent interférer avec l'équipement de contrôle automatique et provoquer un dysfonctionnement.

Si vous avez un stimulateur cardiaque, maintenez une distance d'au moins 22 cm par rapport au téléviseur. Les ondes radio peuvent interférer avec le fonctionnement d'un stimulateur cardiaque.

■ LAN sans fil intégré

- Ne vous connectez pas aux réseaux sans fil pour lesquels vous n'avez pas les droits d'utilisation. Les données transmises et reçues sur les ondes radio peuvent être interceptées et surveillées.

Le Wi-Fi intégré fonctionne sur les bandes de fréquence 2,4 GHz et 5 GHz. Pour éviter les dysfonctionnements ou les réponses lentes causés par des interférences d'ondes radio, gardez le téléviseur loin des appareils tels que d'autres périphériques Wi-Fi, fours à micro-ondes, téléphones mobiles et autres appareils qui utilisent des signaux de 2,4 GHz et 5 GHz.

■ Avertissement concernant le dégazage

Les nouveaux meubles, les tapis, la peinture, les matériaux de construction et l'électronique peuvent libérer des produits chimiques dans l'air par évaporation. Après avoir installé votre téléviseur et l'avoir allumé pour la première fois, vous remarquerez peut-être une légère odeur en quelques heures. C'est parce que certaines composantes de la télévision se réchauffent pour la première fois. Les matériaux que nous utilisons répondent entièrement aux exigences et réglementations environnementales. Votre téléviseur fonctionne très bien et les émanations provenant des gaz dégagés finiront par diminuer.

■ Surveillance

- Ne laissez pas les enfants jouer sans surveillance près du téléviseur. Il pourrait basculer, être poussé ou abaissé de la surface du stand et blesser quelqu'un.
- Ne laissez pas un téléviseur allumé fonctionner sans surveillance.

■ Volume

La musique et les bruits peuvent entraîner des dommages irréversibles à vos oreilles. Évitez les volumes extrêmes, en particulier sur de longues périodes et lors de l'utilisation d'un casque.

Si vous entendez un bruit de tambour dans les oreilles, baissez le volume ou arrêtez temporairement d'utiliser un casque.

■ Des orages

Retirez la fiche d'alimentation et tous les câbles d'antenne connectés du téléviseur pendant un orage. Les surtensions provoquées par la foudre peuvent endommager le téléviseur via le système d'antenne, ainsi que la prise murale.

■ Longues périodes d'absence

Tant que la prise d'alimentation est branchée à une prise de courant, le téléviseur consomme de l'énergie même en mode veille. La prise d'alimentation et tous les câbles d'antenne connectés doivent être déconnectés pendant les longues périodes d'absence.

■ Nettoyage et soin

ATTENTION :

Débranchez le cordon d'alimentation avant de nettoyer le téléviseur.

Nettoyez l'écran avec un chiffon doux et sec après avoir éteint et débranché le téléviseur. Évitez d'utiliser des nettoyants pour vitres ou des produits de nettoyage ménagers. N'utilisez aucun produit chimique.

- N'exposez pas les surfaces à des produits insectifuges, solvants, diluants ou autres substances volatiles. Cela peut dégrader la qualité de la surface.
- Ne vaporisez pas d'eau ou d'autres liquides directement sur le téléviseur. Le liquide à l'intérieur du téléviseur peut entraîner une défaillance du produit.

- La surface du panneau d'affichage est traitée et peut être facilement endommagée. Prenez soin de ne pas le rayer avec les ongles ou d'autres objets durs.
- Essuyez également la prise d'alimentation avec un chiffon sec à intervalles réguliers.

■ Service/Réparation

Ne retirez jamais le couvercle/l'arrière du téléviseur ; il n'y a pas de pièces réparables par l'utilisateur à l'intérieur. Référer tout service à un personnel qualifié.

■ Emballage

Gardez les matériaux anti-humidité et les sacs en plastique hors de portée des enfants.

Les sacs en plastique peuvent provoquer une suffocation et le matériau anti-humidité est nocif en cas d'ingestion. En cas d'ingestion accidentelle, forcer le patient à vomir et se rendre à l'hôpital le plus proche.

■ Modification

N'essayez pas de modifier ce produit de quelque façon que ce soit. Une modification non autorisée pourrait annuler la garantie de cet appareil, provoquer un choc électrique et des incendies.

■ Batteries de la télécommande

- Rangez soigneusement la télécommande. Évitez de l'exposer aux liquides et vérifiez régulièrement les piles pour éviter la corrosion des contacts.
- Ne démontez pas le produit et n'essayez pas de retirer la batterie par vous-même.
- Ne la jetez pas au feu.
- N'écrasez et ne percez pas la batterie.
- Ne la laissez pas tomber.
- Utilisez le bon chargeur.
- Assurez-vous de jeter correctement la batterie.
- La batterie ne doit pas être exposée à une chaleur excessive, telle que celle produite par le soleil, le feu ou similaire.

■ Mise à la terre de l'antenne extérieure

Si une antenne extérieure est utilisée, assurez-vous que le système d'antenne est protégé contre les surtensions et les charges statiques accumulées.

■ Disposition

Reportez-vous à la section sur le recyclage de ce manuel.



Tension CA : ce symbole indique que la tension nominale marquée avec le symbole est la tension alternative.



Produit de classe II : ce symbole indique que le produit ne nécessite pas de connexion de sécurité de mise à la terre (masse).

Installation

⚠ ATTENTION

- Assurez-vous de débrancher le cordon d'alimentation CA avant d'installer un support ou des supports de fixation murale.
- L'écran de votre téléviseur est fragile. Veillez à ce que l'écran ne soit pas en contact avec des objets dur et ne pas effectuer de pression forte sur la dalle.
- Une fois l'installation terminée, assurez-vous que le téléviseur est stable sur une table ou fermement fixé à un support mural, avant de retirer tout film protecteur, le cas échéant.

► Installation du pied

Suivez les illustrations et les instructions ci-dessous pour terminer les étapes d'installation :

1. Sortez les 2 colonnes de base, les 8 vis (M5 × 16), la plaque de base et les coussins latéraux. Placez les coussins latéraux comme indiqué sur l'illustration ci-dessous.

⚠ REMARQUE

- Deux vis sont déjà présentes à l'intérieur des colonnes de base (M4 × 15 pour les modèles 55"/65", M5 × 15 pour les modèles 75"/85").

Colonne de base

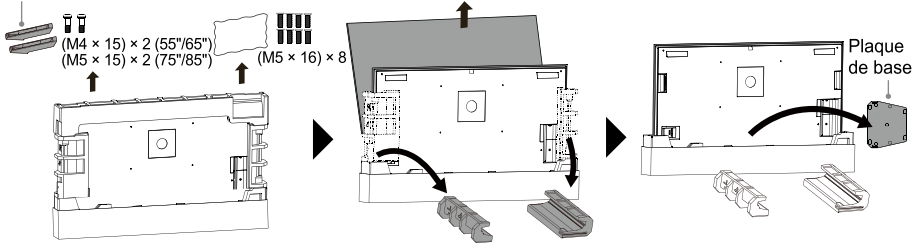

2. Fixez les colonnes de base à la plaque de base à l'aide de 4 vis (M5 × 16) afin de former le socle assemblé. Retirez les 2 couvercles des colonnes de base, puis retirez les 2 vis correspondantes (M4 × 15 pour les modèles 55"/65", M5 × 15 pour les modèles 75"/85").

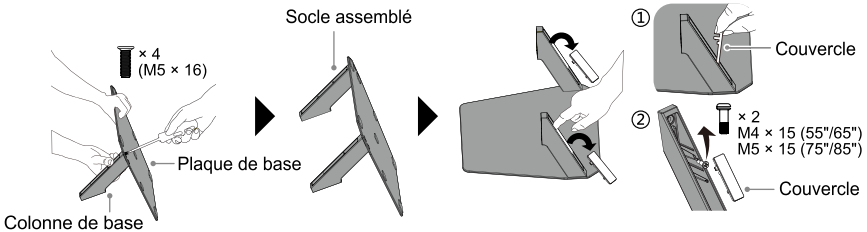

3. Deux personnes doivent se placer de chaque côté du téléviseur. Tenez le téléviseur avec une main sur le côté et l'autre sous la partie inférieure. Soulevez-le et placez-le verticalement avec précaution sur les coussins latéraux. Veillez à ne pas pincer l'écran lors de la manipulation.

⚠ REMARQUE

- Une personne doit maintenir le téléviseur afin d'éviter tout basculement pendant l'installation.

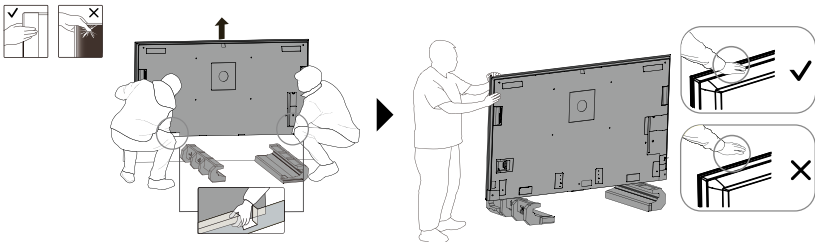

4. Fixez les 2 vis (M4 × 15 pour les modèles 55"/65", M5 × 15 pour les modèles 75"/85") dans les trous de vis situés à l'arrière du téléviseur, conformément à l'illustration. La hauteur du pied peut être réglée sur H1 ou H2.

REMARQUE

- En cas d'utilisation d'une barre de son, il est recommandé d'opter pour l'installation H1 avec un socle haut. Pour les autres configurations, l'installation H2 avec un socle bas est conseillée.

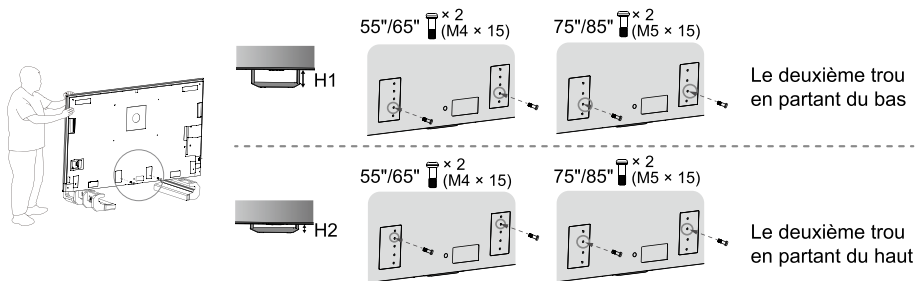

5. Alignez les trous du socle assemblé avec les deux vis (M4 × 15 pour les modèles 55"/65", M5 × 15 pour les modèles 75"/85") du téléviseur, accrochez le crochet du socle au téléviseur, puis tirez vers le bas pour le fixer.

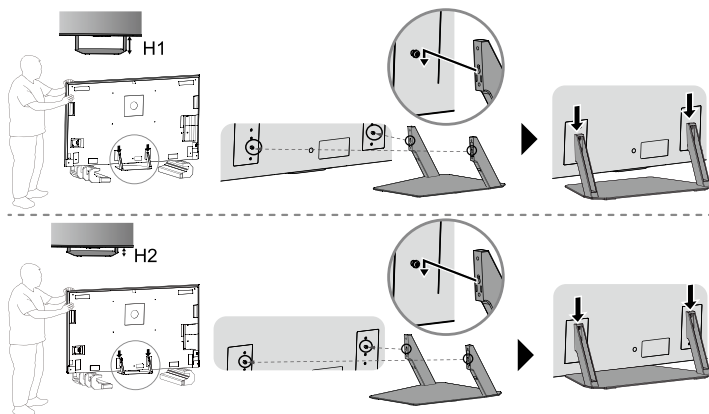

6. Fixez le socle assemblé au téléviseur à l'aide de 4 vis (M5 × 16).

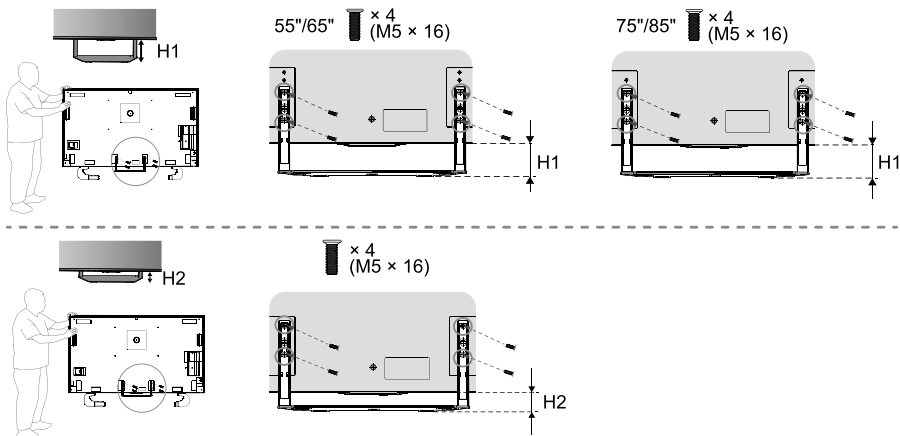

7. Rangez les câbles à l'intérieur des colonnes de base, puis remettez les deux couvercles. Déplacez ensuite le téléviseur à l'emplacement souhaité.

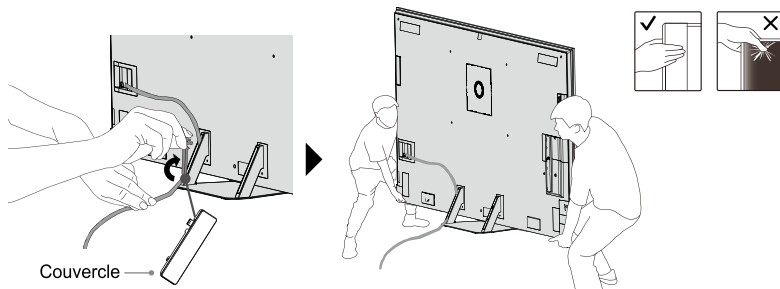

► Installation du support de fixation murale

Avant de monter le téléviseur, retirer le support du téléviseur si vous l'avez déjà fixé et assurez-vous que le support de montage mural supporte le poids de votre téléviseur.

⚠ ATTENTION

Lors du montage du téléviseur sur un mur, suivez les instructions fournies avec le support de montage mural. S'il n'est pas correctement installé, le téléviseur peut tomber et provoquer des dommages matériels ou des blessures.

- Placer des entretoises entre le téléviseur et le support.
- Les dimensions standard sont indiquées ci-dessous.

Modèle de trou du montage mural (mm)	400 × 400 (55"/75")
	400 × 300 (65")
	600 × 400 (85")
Taille de vis du montage mural	M6 (55"/65"/75")
	M8 (85")
Nombre de vis du montage mural	4

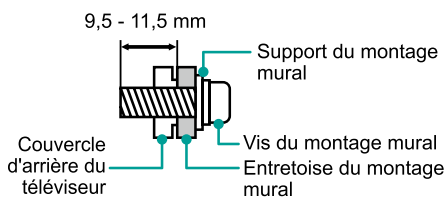

- Nous ne recommandons pas d'accrocher le téléviseur sur un mur incliné. Lorsque vous installez le téléviseur sur un mur, assurez-vous que votre téléviseur reste parallèle au mur et qu'il ne se penche pas vers l'avant.

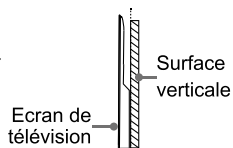

☒ REMARQUES

- Le diamètre et la longueur des vis varient selon le modèle du support du montage mural.
- Le support de montage mural est facultatif. Votre téléviseur peut ne pas avoir de support mural. Veuillez vous référer aux accessoires réels.

Apparence et connexion

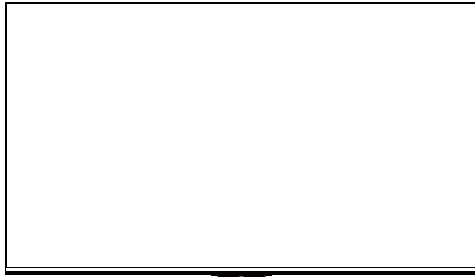

- Voyant d'alimentation
- Touche d'alimentation (Veille / Source)
- MIC
- Indicateur de voix
- Bouton de contrôle du microphone intégré

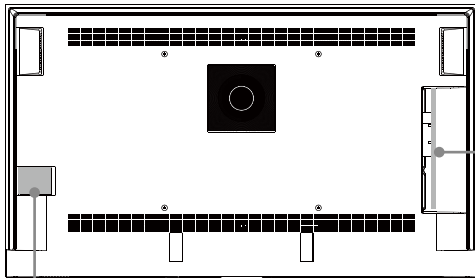

ENTRÉE CA

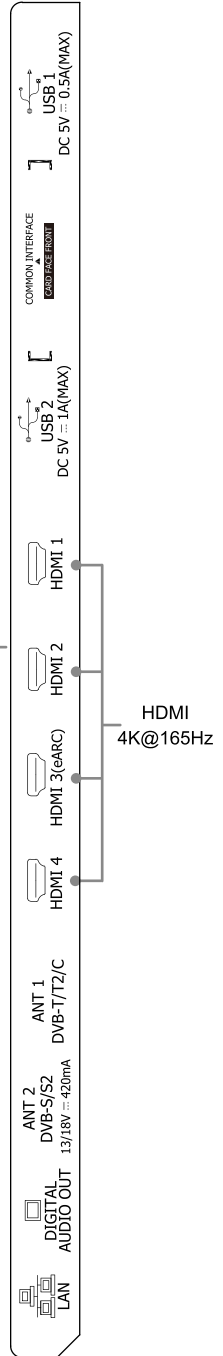

REMARQUES

- La prise ANT2 prend en charge l'alimentation de l'antenne satellite (13/18 V, 420 mA max.)
- Vérifiez la position et le type des prises femelles avant d'effectuer un branchement. De mauvaises connexions peuvent entraîner des problèmes d'image ou de couleur. Assurez-vous que toutes les connexions sont bien serrées et sécurisées.
- Tous les appareils A/V n'ont pas la possibilité de se connecter à un téléviseur, s'il vous plaît reportez-vous au manuel d'utilisation de votre appareil A/V pour la compatibilité et le branchement.
- Avant de connecter l'équipement externe, retirez la fiche secteur de la prise de courant du mur. Une manipulation appareil branché peut provoquer un choc électrique.
- La mise sous tension du téléviseur nécessite plusieurs secondes pour charger les programmes. N'éteignez pas le téléviseur rapidement car cela pourrait entraîner un fonctionnement anormal du téléviseur.
- L'image est fournie uniquement à titre de référence.















Article	Description
Voyant d'alimentation	La lumière est blanche en mode veille.
Touche d'alimentation (Veille / Source)	Appuyez sur ce bouton pour allumer le téléviseur. Appuyez à nouveau pour faire apparaître le menu de contrôle et déplacer le curseur de sélection entre les différentes sources. Appuyez longuement sur la touche pour effectuer une sélection.
Bouton de contrôle du microphone intégré	Pour utiliser le réveil mains libres, activez d'abord le bouton de contrôle du microphone intégré.
ANT (DVB-T/T2/C)	Connectez une antenne extérieure VHF/UHF ou un câble.
ANT (DVB-S/S2)	Connectez une antenne satellite extérieure.
HDMI	Connectez un câble HDMI depuis un équipement externe.
HDMI (eARC)	Connectez un câble HDMI depuis un système audio numérique externe. Notez que cela fonctionne uniquement si le téléviseur est connecté à un récepteur audio prenant en charge la fonction eARC.
USB	Connectez un appareil USB pour consulter des photos, écouter de la musique ou regarder des films. Remarques : <ul style="list-style-type: none"> • Lors de la connexion d'un disque dur ou d'un concentrateur USB, connectez toujours l'adaptateur secteur de l'appareil connecté à l'alimentation. Les appareils USB 1.1 ou USB 2.0 nécessitant plus de 500 mA ou 5 V peuvent ne pas être pris en charge. Le courant maximal compatible pour les appareils USB 3.0 est de 1 A (uniquement pour certains modèles). Dépasser le courant maximal pris en charge peut causer des dommages ou une perte de données. • Certaines caméras numériques peuvent ne pas être compatibles avec le téléviseur.
DIGITAL AUDIO OUT	Connectez un câble optique depuis un système audio numérique externe.
LAN	Connectez un câble Ethernet pour accéder à Internet.
COMMON INTERFACE	Insérez le module CI+ pour regarder des services cryptés comme la télévision payante ou certaines chaînes HD. Remarques : <ul style="list-style-type: none"> • Ne pas insérer ni retirer à plusieurs reprises le module d'accès commun car cela pourrait endommager l'interface et provoquer un dysfonctionnement. • Vous devez obtenir un module et une carte de CI+ du fournisseur de service des chaînes que vous souhaitez regarder. • CI+ n'est pas pris en charge dans certains pays et régions.

REMARQUES

- Avant d'utiliser le réveil mains libres, connectez votre téléviseur au réseau. Le réveil mains libres et certaines de ses fonctions ne sont disponibles que dans certains pays, régions et langues.
- L'emplacement et les noms des terminaux sur le téléviseur peuvent varier en fonction du modèle, et tous les terminaux ne sont pas disponibles sur tous les modèles.

Télécommande

► Touches de la télécommande

TOUCHE	DESCRIPTION
	Marche / Veille
HomeOS	Ouvrir l'expérience HomeOS
Quatre touches de couleur	Touches de fonctions spéciales
	Appuyez pour accéder au Menu
	Activer l'assistant AI. Cette fonctionnalité peut ne pas être disponible dans certains scénarios
►	Touches du pavé de lecture
 (^ / v / < / >)	Croix directionnelle (haut/bas/gauche/droite) ; lors de la lecture de la télévision, appuyez sur le bouton Gauche ou Droit pour afficher les informations du programme actuel
OK	Touche de confirmation
	Dans le Menu ou l'Application, appuyez pour revenir à l'écran précédent ; pour certains modèles, appuyez longuement pour l'utiliser comme EXIT
EXIT	Quitter le menu ou l'application
	Bouton personnalisé, fournit un accès rapide à la fonction définie par l'utilisateur
	Afficher l'écran d'accueil
	Sélectionner les sources d'entrée
VOL	Volume (haut/bas)
CH	Chaîne (haut/bas)
	Activer le microphone
	Couper et restaurer le son ; pour les modèles avec le bouton  , appuyez longuement pour l'utiliser comme SUBTITLE
SUBTITLE	Activer ou désactiver le mode sous-titres
Touches numériques	Sélectionnez une chaîne ou saisissez des chiffres
GUIDE	Afficher le Guide électronique des programmes ; pour les modèles avec le bouton  , appuyez longuement pour l'utiliser comme CH.LIST
CH.LIST	Afficher la liste des chaînes sur l'écran
INFO	Afficher les informations du programme actuel ; pour les modèles avec le bouton  , appuyez longuement pour utiliser comme TEXT
TEXT	Activer/désactiver la fonction télétexte ; pour les modèles avec le bouton  , appuyez longuement pour utiliser comme INFO
Boutons de l'application	Touches d'accès rapide aux applications

REMARQUES

- La télécommande fournie varie en fonction du modèle, des pays et des régions. Vérifiez les informations en fonction de la télécommande qui se trouve dans le sac des accessoires.
- Les boutons décrits ici sont donnés à titre de référence uniquement. La télécommande réelle peut varier en fonction du modèle, du pays/région.

► Charger la télécommande (pour télécommande à énergie solaire)

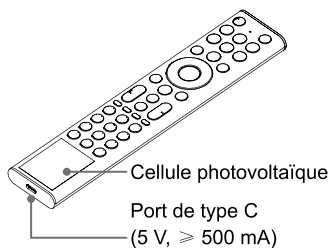

Vous pouvez charger la télécommande en exposant la cellule solaire à la lumière du soleil ou en utilisant un câble USB de type C (non fourni).

Le port de type C est utilisé pour la recharge rapide. Lors du chargement par le port de type C, le voyant rouge clignote. Une fois le chargement terminé, l'indicateur cessera de clignoter, puis s'éteindra.

REMARQUES

- L'image du produit est seulement pour la référence, le produit réel peut varier en apparence.
- La batterie n'est pas remplaçable par l'utilisateur. N'essayez pas de retirer ou de changer la batterie interne par vous-même. Cela pourrait endommager la batterie et/ou l'appareil, provoquer des blessures, un incendie ou une explosion.
- Lorsque vous n'utilisez pas la télécommande, placez-la face vers le haut pour exposer la cellule solaire à la lumière. Cela permet de prolonger l'autonomie de la télécommande.
- Laisser une pile dans un environnement où la température est extrêmement élevée peut entraîner une explosion ou la fuite d'un liquide ou d'un gaz inflammable.
- Les produits chimiques présents dans la batterie peuvent provoquer des éruptions cutanées. Si des produits chimiques touchent votre peau, lavez-la immédiatement.
- L'élimination d'une pile dans le feu ou dans un four chaud, ou l'écrasement ou le découpage mécanique d'une pile peut entraîner une explosion.
- Protégez la télécommande contre les chutes.
- Une pile soumise à une pression d'air extrêmement faible peut entraîner une explosion ou la fuite d'un liquide ou d'un gaz inflammable.

► Associer la télécommande (uniquement pour la télécommande Bluetooth)

Associez la télécommande au téléviseur après la mise sous tension. Gardez la télécommande à moins de 3 mètres du téléviseur. Appuyez sur n'importe quelle touche (à l'exception de la touche d'alimentation et de la touche du micro) pour associer la télécommande.

REMARQUES

- Dans certains cas, appuyez et maintenez enfoncée la touche [≡] pour effectuer l'association.
- Si une erreur inconnue venait à se produire avec la télécommande, des interférences pourraient en être la cause. Essayez de supprimer les interférences et associez la télécommande à nouveau.
- En cas d'erreur inconnue de la télécommande, rechargez-la via le port de type C afin de rétablir un fonctionnement normal.
- La télécommande ne peut pas être associée au téléviseur lorsque celui-ci est en mode veille.

► Plage de fonctionnement de la télécommande

1. La télécommande peut fonctionner à une distance allant jusqu'à 8 mètres devant le téléviseur.
2. Angle de la télécommande : en prenant l'émetteur de la télécommande comme sommet, à 6 mètres de distance, son angle de fonctionnement est de $\pm 30^\circ$ sur l'axe horizontal et de $\pm 15^\circ$ sur l'axe vertical.
3. La distance de fonctionnement peut varier en fonction de la luminosité de la pièce.

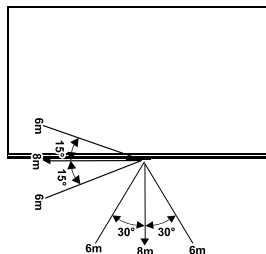

Mise au rebut de cet appareil

Le produit ne doit pas être endommagé, démonté ou jeté dans les déchets municipaux. Il doit être emballé et remis à un recycleur autorisé.

Spécifications

Les caractéristiques, l'apparence et les spécifications sont sujets à modification sans préavis.

Article		55"	65"
Dimension (L × H × P)	Sans le pied	48,3 × 28,1 × 2,0 pouces (1226 × 714 × 52 mm)	56,9 × 33,0 × 2,0 pouces (1446 × 837 × 52 mm)
	Avec le pied	48,3 × 30,5 × 10,4 pouces (1226 × 774 × 263 mm) ou 48,3 × 29,3 × 10,4 pouces (1226 × 744 × 263 mm)	56,9 × 35,3 × 11,4 pouces (1446 × 897 × 290 mm) ou 56,9 × 34,1 × 11,4 pouces (1446 × 867 × 290 mm)
Poids	Sans le pied	31,1 lbs (14,1 kg)	43,2 lbs (19,6 kg)
	Avec le pied	38,1 lbs (17,3 kg)	51,6 lbs (23,4 kg)
Taille active de la dalle (diagonale)		139 cm	164 cm
Puissance audio		10 W × 2 + 20 W + 5 W × 2	10 W × 2 + 20 W + 5 W × 2
Densité de puissance en mode de fonctionnement		0,022 W/cm ²	0,021 W/cm ²
Article		75"	85"
Dimension (L × H × P)	Sans le pied	65,7 × 37,9 × 2,0 pouces (1668 × 963 × 52 mm)	74,4 × 42,8 × 2,0 pouces (1890 × 1088 × 52 mm)
	Avec le pied	65,7 × 40,5 × 12,2 pouces (1668 × 1029 × 310 mm) ou 65,7 × 39,3 × 12,2 pouces (1668 × 997 × 310 mm)	74,4 × 45,4 × 14,2 pouces (1890 × 1152 × 360 mm) ou 74,4 × 44,1 × 14,2 pouces (1890 × 1120 × 360 mm)
Poids	Sans le pied	61,5 lbs (27,9 kg)	76,2 lbs (34,6 kg)
	Avec le pied	70,8 lbs (32,1 kg)	89,2 lbs (40,5 kg)
Taille active de la dalle (diagonale)		189 cm	215 cm
Puissance audio		10 W × 2 + 20 W + 5 W × 2	10 W × 2 + 20 W + 5 W × 2
Densité de puissance en mode de fonctionnement		0,019 W/cm ²	0,021 W/cm ²
Consommation d'énergie en veille en réseau		≤ 2,0 W	
Consommation d'énergie en mode veille		0,5 W	
Consommation d'énergie		S'il vous plaît reportez-vous à l'étiquette énergétique.	
Alimentation		S'il vous plaît reportez-vous à l'étiquette énergétique.	
Résolution de l'écran		3840 × 2160	
Systèmes de réception	Analogique	PAL-D/K, B/G, I, SECAM-D/K, B/G	
	Numérique	DVB-T/T2, DVB-C, DVB-S/S2	

Spécifications du module LAN Wi-Fi	Bande de fréquences	2,4 - 2,4835 GHz 5,15 - 5,85 GHz
	Puissance de sortie (Max.)	2,4 - 2,4835 GHz 17 dBm 5,15 - 5,25 GHz 14 dBm 5,25 - 5,35 GHz (bande DFS) 14 dBm 5,49 - 5,71 GHz (bande DFS/TPC) 14 dBm 5,725 - 5,85 GHz (pour les non-EU) 14 dBm
	Normes	IEEE 802.11a/b/g/n/ac (55"/65"/85") IEEE 802.11a/b/g/n/ac/ax (75")
Spécifications du module Bluetooth	Bande de fréquences	2,4 - 2,4835 GHz
	Puissance de sortie (Max.)	2,4 - 2,4835 GHz, Classe 1, 6 dBm
Conditions environnementales		Température : 41 °F - 95 °F (5 °C - 35 °C) Humidité : 20 % - 80 % RH Pression atmosphérique : 86 kPa - 106 kPa
Entrée HDMI		RGB / 60 Hz (640 × 480, 800 × 600, 1024 × 768) YUV / 60 Hz (480i, 480p, 720p, 1080i, 1080p) YUV / 50 Hz (576i, 576p, 720p, 1080i, 1080p) 24 Hz 25 Hz 30 Hz 50 Hz 60 Hz (3840 × 2160) 120 Hz 144 Hz 165 Hz (3840 × 2160) 120 Hz 144 Hz 165 Hz 240 Hz 288 Hz 330 Hz (2560 × 1440) 120 Hz 144 Hz 165 Hz 240 Hz 288 Hz 330 Hz (1920 × 1080)

Autre information

Recyclage/licences

DEEE (Déchets d'Équipements Électriques Électroniques)

Directive Européenne 2012/19/EU



Ce symbole sur le produit ou sur son emballage indique que ce produit ne doit pas être éliminé avec les ordures ménagères. Il est de votre responsabilité de vous débarrasser de vos équipements usagés en les remettant à un point de collecte désigné pour le recyclage des déchets d'équipements électriques et électroniques. La collecte sélective et le recyclage de vos équipements usagés au moment de leur élimination contribueront à préserver les ressources naturelles et à assurer leur recyclage de manière à protéger la santé humaine et l'environnement. Pour plus d'informations sur l'endroit où vous pouvez déposer vos équipements usagés pour le recyclage, veuillez contacter votre bureau local de la ville, votre service d'élimination des déchets ménagers ou le magasin où vous avez acheté le produit.

Piles



Conformément à la directive sur les batteries, la batterie de ce produit ne doit pas être jetée avec les ordures ménagères. La batterie intégrée à ce produit n'est pas remplaçable par l'utilisateur. Veuillez contacter votre fournisseur de services pour plus d'informations. Apportez la batterie usagée à un point de recyclage de batteries, afin qu'elle soit recyclée et éliminée de manière appropriée.

RoHS (Restriction de la Substance Dangereuse)

Directive Européenne 2011/65/EU



Cette directive Européenne limite l'utilisation de substances dangereuses et dangereuses difficiles à recycler.

Cela permet de recycler facilement les EEE et contribue à la sauvegarde de l'environnement.

Les substances incluses dans ce produit correspondent à la directive RoHS.



Les termes HDMI, HDMI High-Definition Multimedia Interface, l'habillage commercial HDMI et les logos HDMI sont des marques commerciales ou des marques déposées de HDMI Licensing Administrator, Inc.



Dolby, Dolby Vision, Dolby Atmos et le symbole avec deux D sont des marques déposées de Dolby Laboratories Licensing Corporation. Dolby Vision IQ est une marque commerciale de Dolby Laboratories Licensing Corporation. Fabriqué sous licence de Dolby Laboratories. Œuvres confidentielles non publiées. Copyright © 2012-2024 Dolby Laboratories. Tous droits réservés.



Fabriqué sous licence de DTS, Inc. et/ou de ses affiliés. Pour toute information sur les brevets, consultez le site <https://xperi.com/dts-patents/>. DTS, le logo DTS, DTS:X et le logo DTS:X sont des marques ou des marques déposées de DTS, Inc. et/ou de ses affiliés aux États-Unis et/ou dans d'autres pays. © DTS, Inc. et/ou ses affiliés. Tous droits réservés.



Fabriqué sous licence de IMAX Corporation. IMAX® est une marque déposée d'IMAX Corporation aux États-Unis et/ou dans d'autres pays. Pour les brevets DTS, veuillez lire <http://patents.dts.com>. Fabriqué sous licence de DTS Licensing Limited. DTS et le logo DTS sont des marques déposées ou des marques commerciales de DTS, Inc. aux États-Unis et dans d'autres pays. © 2020 DTS, Inc. TOUS DROITS RÉSERVÉS.