

DS-2CE5AD8T-VPIT3ZE

Caméra dôme VF POC 2 MP pour scènes très

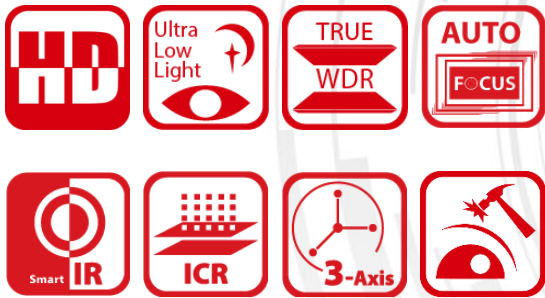

Caractéristiques principales

- Capteur CMOS hautes performances 2 MP
- Hautes performances dans les zones très sombres
- Résolution 1920 x 1080
- Mise au point automatique, objectif motorisé à focale variable (2,8 mm à 12 mm)
- 120 dB, vrai WDR, DNR 3D
- EXIR 2.0, éclairage IR intelligent, distance IR pouvant atteindre 40 m
- PoC.af
- IP67, IK10
- Jusqu'au câble coaxial (HIKVISION-C)



Caractéristiques techniques

Caméra	
Capteur d'image	Capteur CMOS à balayage progressif de 2 MP
Système d'affichage du système	PAL/NTSC
Images par seconde	PAL : 1080p @ 25 ips NTSC : 1080p @ 30 ips
Résolution	1920 (H) × 1080 (V)
Éclairage min.	Couleur : 0,005 lux à (F:1.2, AGC activé), 0 lux avec IR
Durée d'obturation	PAL : 1/25 s à 1/50 000 s NTSC : 1/30 s à 1/50 000 s
Obturation lente	x16 maxi
Objectif	Objectif motorisé à focale variable (2,8 mm à 12 mm)
Champ de vision horizontal	32,1° à 103°
Monture d'objectif	Φ 14
Jour et nuit	Filtre anti-IR
Réglage angulaire	Panoramique : de 0° à 340°, inclinaison : de 0° à 75°, rotation : de 0° à 355°
Synchronisation	Synchronisation interne
WDR (plage dynamique large)	> 120 dB
Menu	
AGC	Prise en charge
Mode Jour/Nuit	Auto/couleur/NB (noir et blanc)
Balance des blancs	ATW, manuel
Masque de zones privatives	Activé/désactivé, 4 masque de zones privatives programmables
Détection de mouvement	4 zones de détection de mouvement programmables
Compensation de contre-jour	WDR/BLC/désactivé
DNR 3D (réduction du bruit numérique)	10 niveaux
Langues	Anglais, Chinois
Fonctions	Luminosité, Netteté, Miroir, Éclairage IR intelligent
Interface	
Sortie vidéo	1 sortie analogique HD
Général	
Conditions de fonctionnement	-40 °C à 60 °C (-40 °F à 140 °F), humidité : 90 % maximum (sans condensation)
Alimentation	12 V CC (±25 %)/PoC.af
Consommation électrique	6,7 W maxi
Indice de protection	IP67, IK10
Matériau	Métal
Portée IR	Jusqu'à 40 m
Communication	Jusqu'au câble coaxial, protocole : HIKVISION-C (sortie TVI)
Dimensions	Φ 145 × 111,3 mm (Φ 5,69 × 4,37 pouces)
Poids	Environ 890 g (1,96 lb.)

Modèles disponibles

DS-2CE56D8T-VPIT3ZE

<https://www.conecticplus.com/>

Dimensions

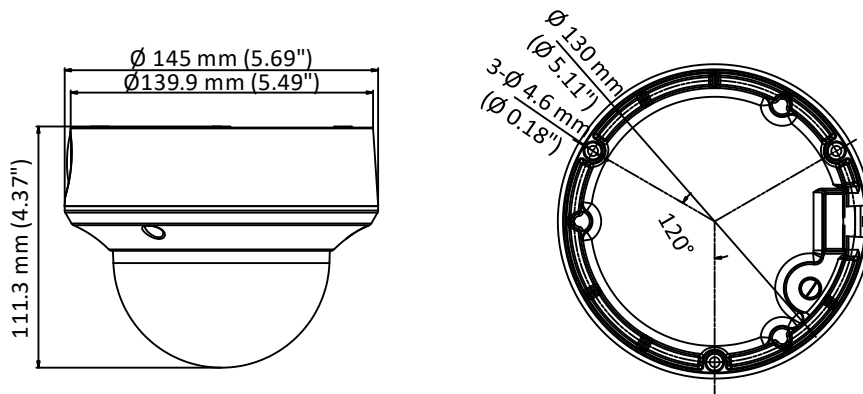

Accessoires

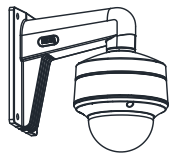

DS-1273ZJ-140-DM45
Montage mural

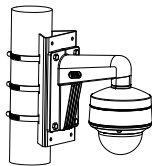

DS-1275ZJ-SUS
Montage sur poteau vertical

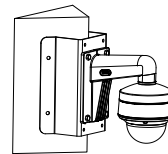

DS-1276ZJ-SUS
Montage en angle



DS-1271ZJ-140-DM45
Montage suspendu

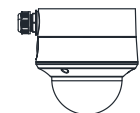

DS-1280ZJ-DM45
Boîtier de jonction

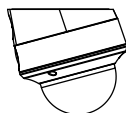

DS-1281ZJ-DM45
Montage en faux plafond

Distributed by



Headquarters

No.555 Qianmo Road, Binjiang District,
Hangzhou 310051, China
T +86-571-8807-5998
overseasbusiness@hikvision.com

Hikvision USA
T +1-909-895-0400
sales.usa@hikvision.com

Hikvision Italy
T +39-0438-6902
info.it@hikvision.com

Hikvision Singapore
T +65-6896-4773
sg@hikvision.com

Hikvision Europe
T +31-23-5542770
saleseuro@hikvision.com

Hikvision France
T +33(0)11-85-330-444
info.fr@hikvision.com

Hikvision Oceania
T +61-2-9158-4277
sales.au@hikvision.com

Hikvision Middle East
T +971-4-8816086
salesme@hikvision.com

Hikvision Spain
T +34-91-737-16-55
info.es@hikvision.com

Hikvision Hong Kong
T +852-2151-1761

Hikvision Russia
T +7-495-669-67-99
saleru@hikvision.com

Hikvision Poland
T +48-22-460-01-50
poland@hikvision.com

Hikvision Canada
T +1-909-895-0400
sales.usa@hikvision.com

Hikvision India
T +91-22-28469900
sales@pramahikvision.com

Hikvision UK
T +44-1628-9021-4
support.uk@hikvision.com

<https://www.conecticplus.com/>