

- The word "dreame" is the abbreviation of Dreame Technology Co., Ltd. and its subsidiaries in China. It is the transliteration of the company's Chinese name "追觅", which means striving for excellence in every endeavor and reflects the company's vision of continuous pursuit, exploration and search in technology.
- Das Wort "dreame" ist die Abkürzung von Dreame Technology Co., Ltd und seinen Tochterunternehmen in China. Es ist die Transliteration des chinesischen Namens "追觅" dieser Firma, was für das Streben nach Vollendung steht und die Vision des Unternehmens widerspiegelt, nämlich im Bereich der Technologie unaufhaltsam weiterzustreben, zu erforschen und entdecken.
- Dreame est l'abréviation de l'entreprise chinoise Dreame Technology Co. et ses filiales, qui est la traduction phonétique du nom chinois de l'entreprise, reflétant la vision de l'entreprise qui consiste à poursuivre, explorer et rechercher constamment les avancées technologiques.
- La parola "dreame" è l'abbreviazione dell'azienda Dreame Technology Co., Ltd. e delle sue filiali in Cina. È la traslitterazione del nome cinese dell'azienda "追觅", che dimostra la continua ricerca, esplorazione e visione di ricerca dell'azienda nella tecnologia.
- La palabra "dreame" es la abreviatura de Dreame Technology Co., Ltd. y sus subsidiarias en China. Es la transliteración del nombre chino de "Dreame", que significa luchar por la excelencia en cada esfuerzo y refleja la visión de la compañía de continuamente buscar, explorar e investigar en tecnología.
- Dreame — сокращённое название китайской компании Dreame Technology Co., Ltd. и ее дочерних предприятий. Dreame является транслитерацией названия компании на китайском языке «追觅», в котором отражено корпоративное видение компании в сфере науки и технологий — непрерывный поиск, исследования и стремление к успеху.
- Słowo "dreame" to skrót od Dreame Technology Co., Ltd. i spółek w Chinach. Jest to transliteracja chińskiej nazwy firmy "追觅" co oznacza dążenie do doskonałości w każdym przedsięwzięciu, odzwierciedlając wizję firmy, jaką jest ciągłe prowadzenie, odkrywanie i poszukiwania w nauce i technologii.
- Het woord "dreame" is de afkorting van Dreame Technology Co., Ltd. en haar dochterondernemingen in China. Het is de transliteratie van de Chinese naam van het bedrijf "追觅", wat betekent streven naar uitmuntendheid in elke inspanning en de visie van het bedrijf van continu nastreven, verkennen en zoeken in technologie weerspiegelt.
- دريم هي مؤسسة صينية ويطلق على شركة دريم للتكنولوجيا المحدودة والشركات التابعة لها، وتعكس الترجمة الصوتية للمسمى الصيني "追觅" رؤية الشركة للمستمر والاستشاف والبحث في التكنولوجيا.
- Dreame הינו שמו המקוצר של החברה הסינית Dreame Technology Co., Ltd. וזו תעתיק המבוסס על צליל השם הסיני "追觅" וממחיש בתוכו את חזון החברה לחפש ולדרוף באופן בלתי פוסק בתחום הטכנולוגיה.
- Ordet "dreame" er forkortelsen for Dreame Teknologi Co.Ltd. og dets datterselskaper i Kina. Det er transliterasjonen av selskapets kinesiske navn "追觅", noe som betyr å strebe etter fortrefelighet i alle bestrebelse og gjenspeiler selskapets visjon om kontinuerlig jakt, leting og søk i teknologi.
- Ordet "dreame" är en förkortning för Dreame Technology Co., Ltd. och dess dotterbolag i Kina. Det är transkriberingen av företagens kinesiska namn "追觅", som betyder strävan efter högsta kvalitet i alla angelägenheter och återspeglar företagens vision om kontinuerlig strävan, utforskning och sökande inom teknik.



For more information & after-sales support, contact us via  
 aftersales@dreame.tech or <https://global.dreametech.com>  
 Dreame Trading (Tianjin) Co., Ltd.  
 Made in China



# **Dreame Z10 Station**

**Cordless Vacuum Cleaner  
with Auto Empty**

**User Manual**

**DREAME**



<b>EN</b>	User Manual .....	1
<b>DE</b>	Benutzerhandbuch .....	12
<b>FR</b>	Manuel d'utilisation .....	25
<b>IT</b>	Manuale utente .....	37
<b>ES</b>	Manual de usuario .....	49
<b>RU</b>	Руководство пользователя .....	60
<b>PL</b>	Instrukcja Obsługi .....	73
<b>NL</b>	Gebruiksaanwijzing .....	84
<b>AR</b>	دليل المستخدم .....	95
<b>HE</b>	מדריך למשתמש .....	104
<b>NO</b>	Brukerhåndbok .....	114
<b>SE</b>	Användarmanual .....	125

# THANK YOU

FOR PURCHASING THIS DREAME  
VACUUM CLEANER.

---

## Registration Quick Start

Welcome to register a Dreame account  
by scanning the QR code.

You are available for the **User Manual**  
and **Special Offers**.



---

The high-quality product is engineered for optimal performance. If  
you have any questions on the product, please contact us: [aftersales@  
dreame.tech](mailto:aftersales@dreame.tech).

---

# A-1

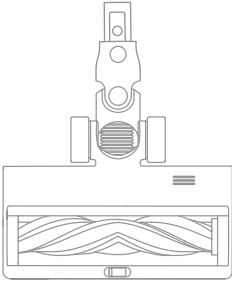

1

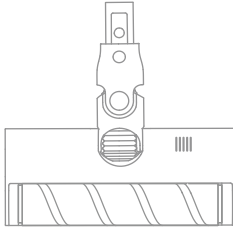

4



7

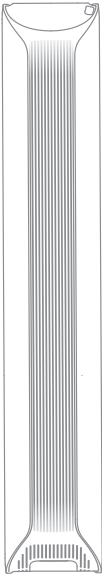

2



5



8

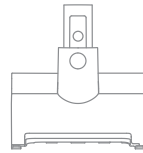

9



10

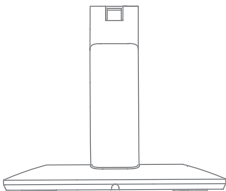

3

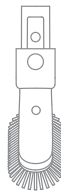

6



11

# A-2

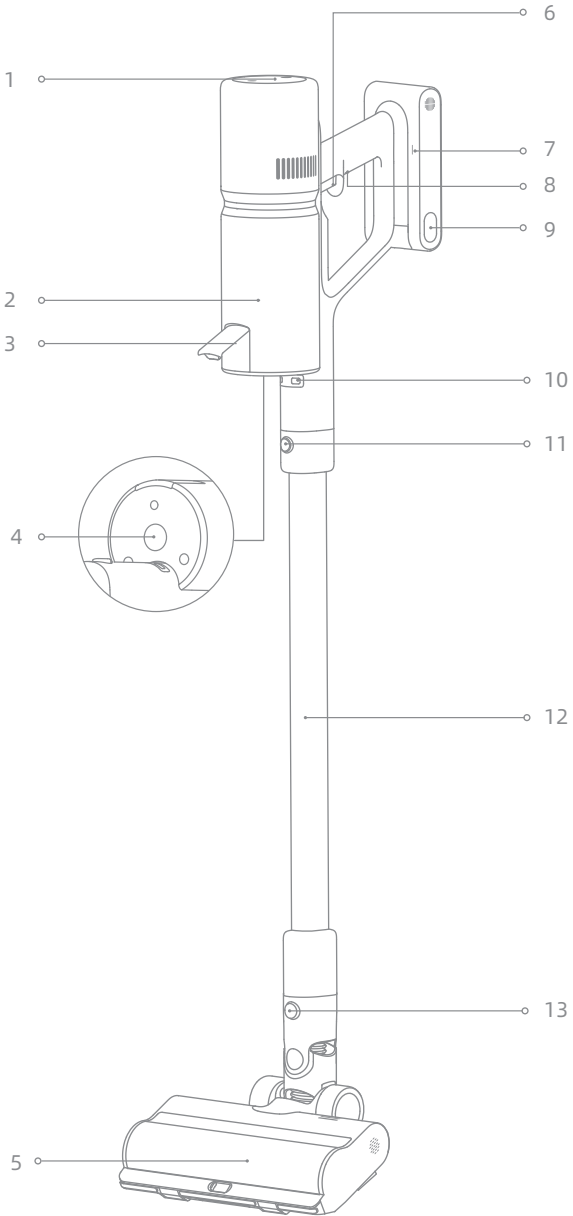

# A-3

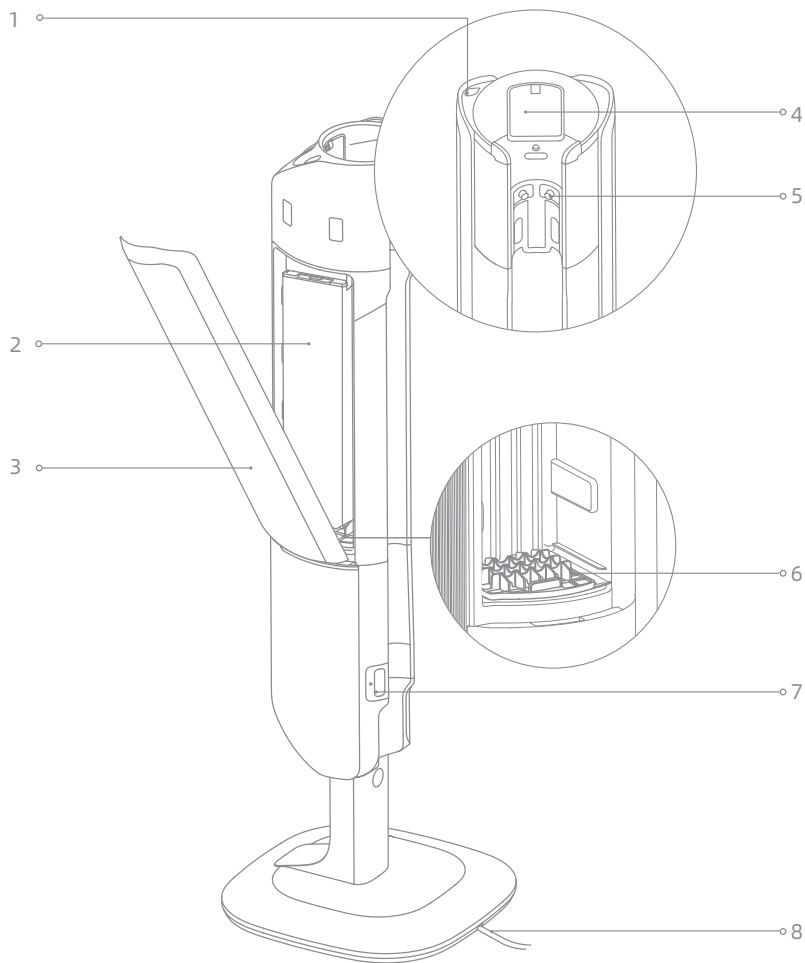



# B-1

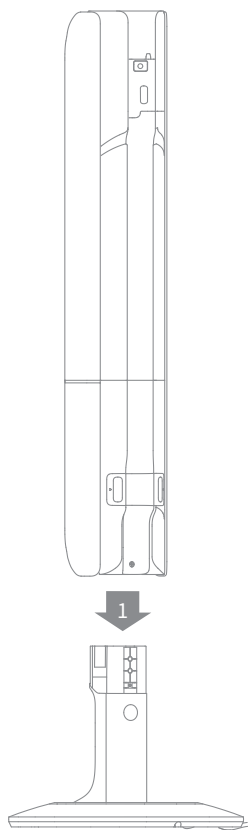

# B-2

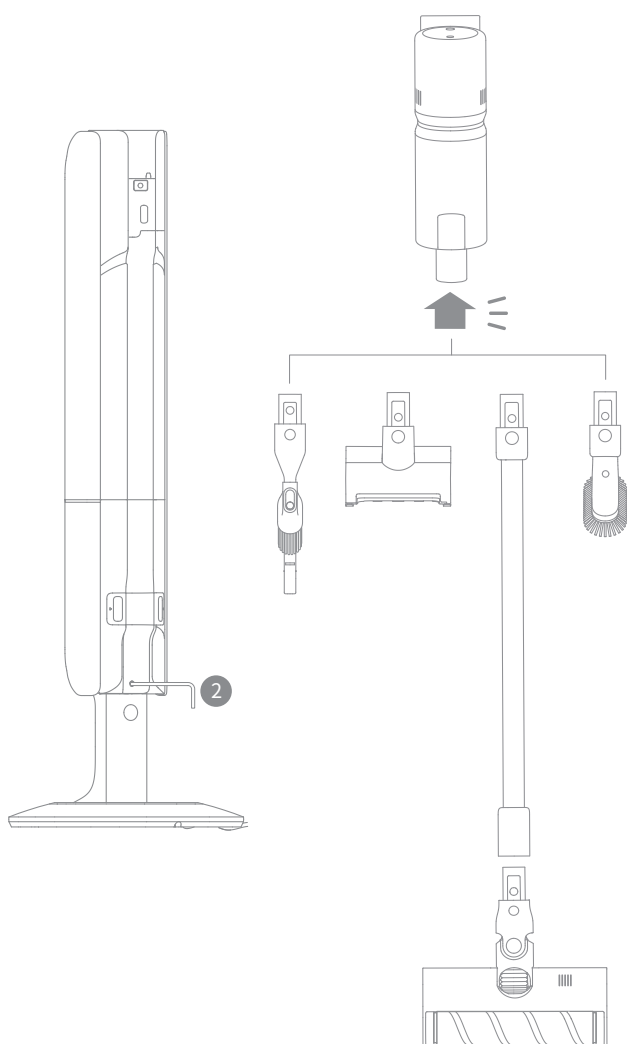

C-1

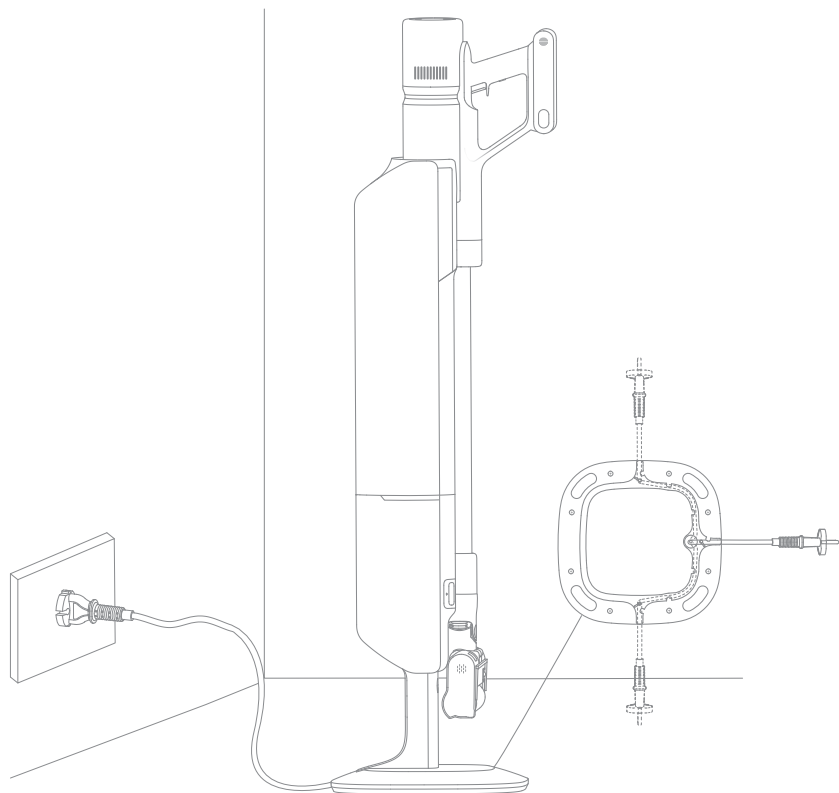

C-2

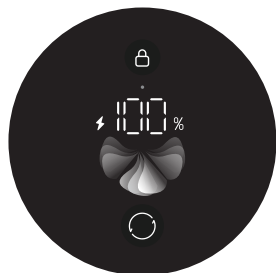

C-3

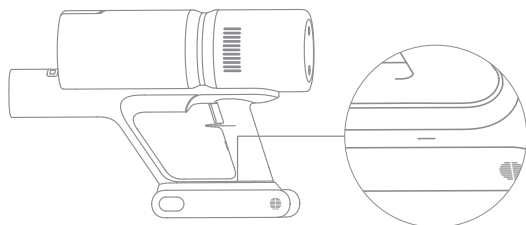

# D-1

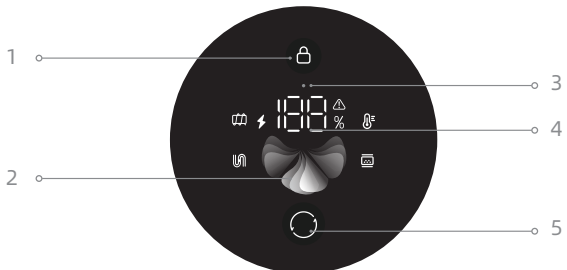

# D-2

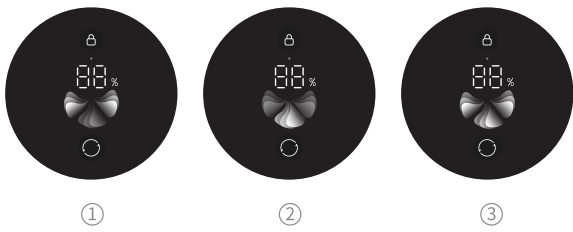

# D-3

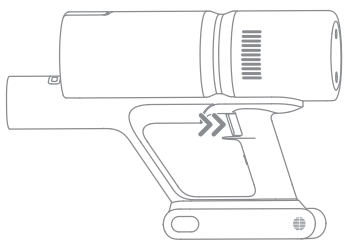

# D-4

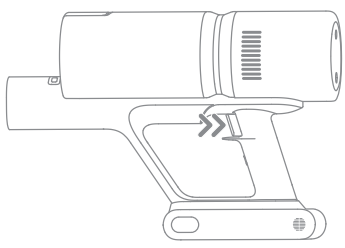

## D-5

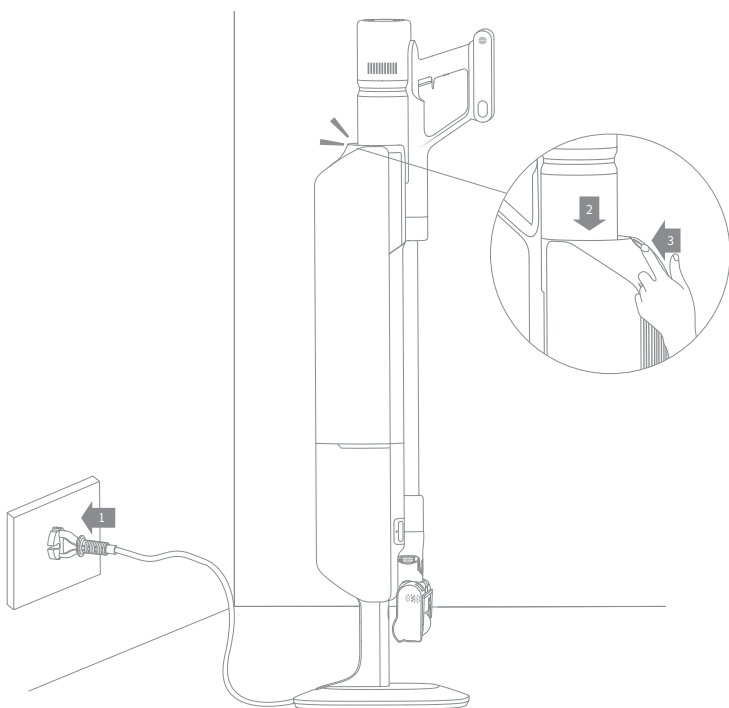

## D-6

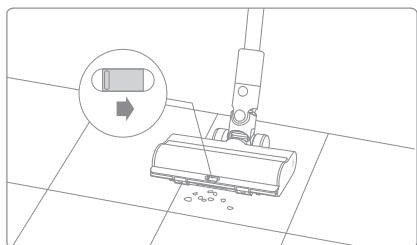

## D-7

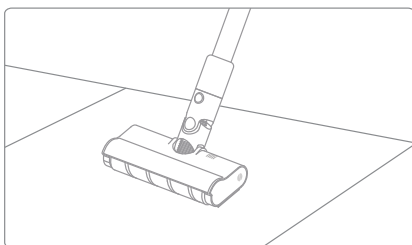

## D-8

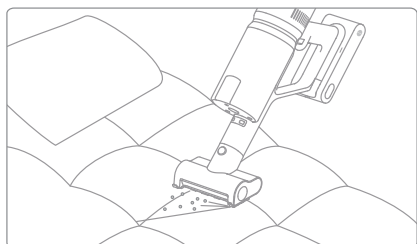

## D-9

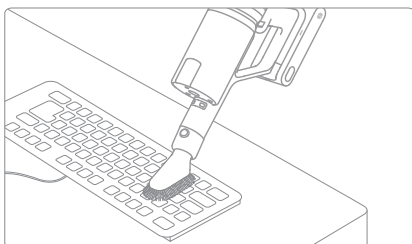

# D-10

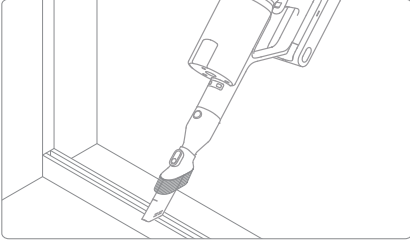

# D-11

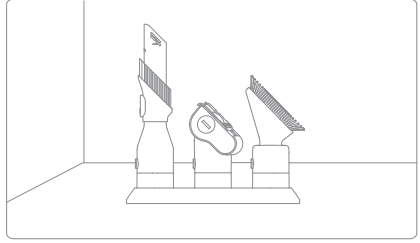

# E-1

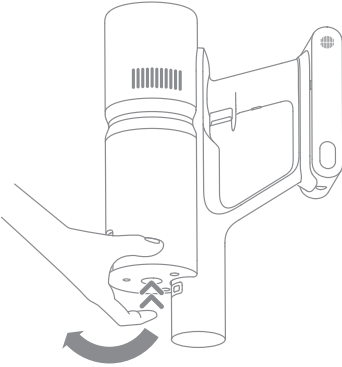

# E-2



# E-3

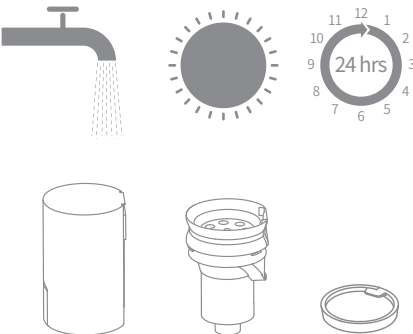

E-4



E-5

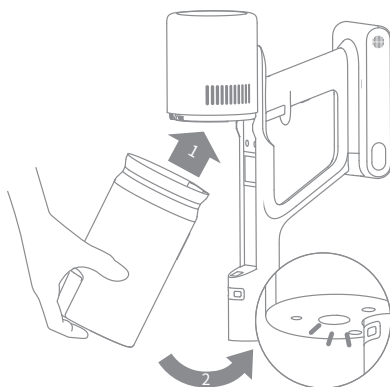

E-6

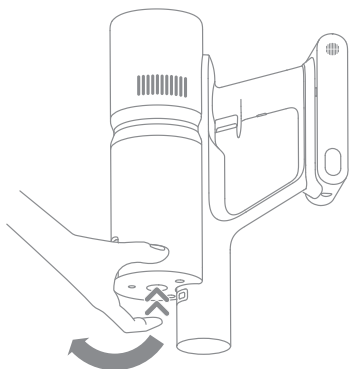

E-7

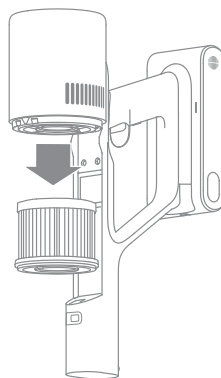

E-8



E-9

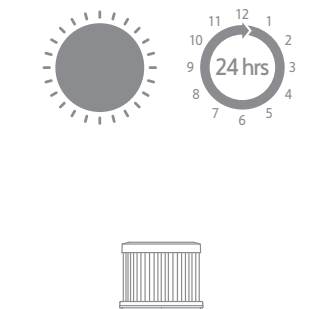

E-10

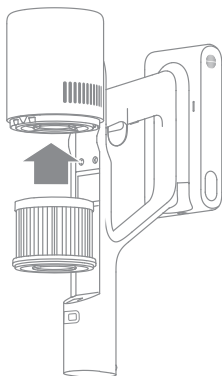

E-11

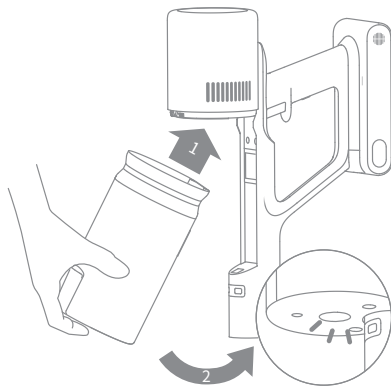

E-12

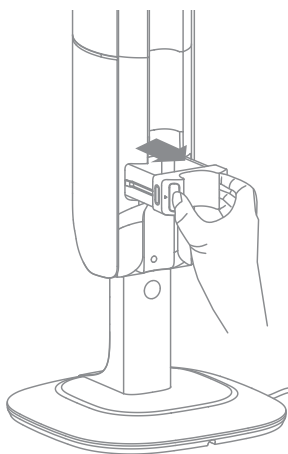

E-13

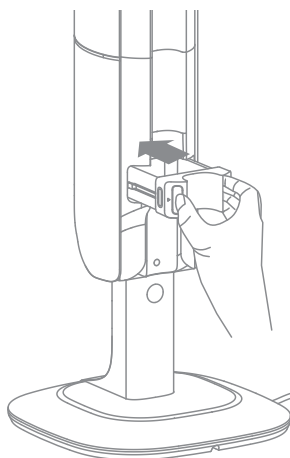

E-14

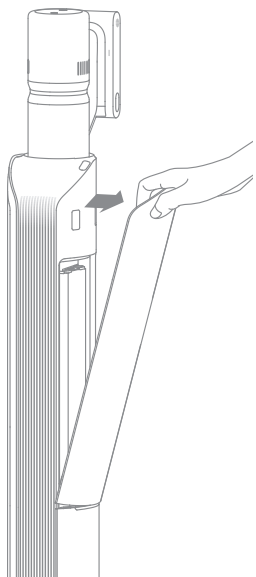

E-15

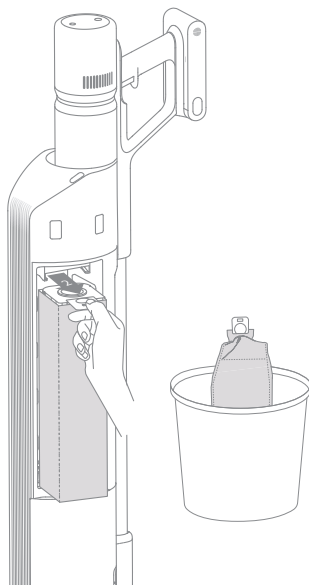

E-16

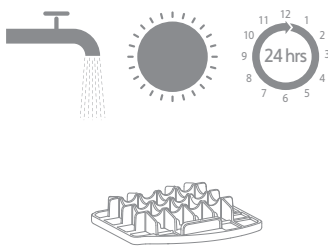
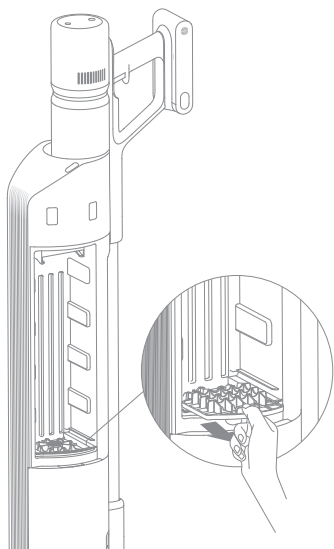



E-17

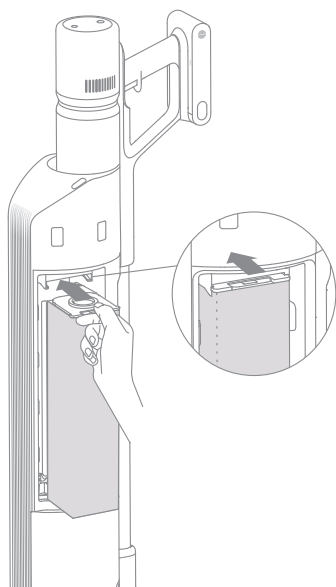

E-18

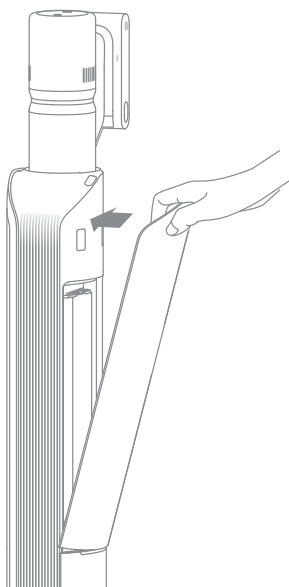

E-19

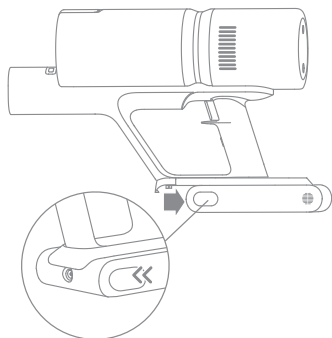

E-20

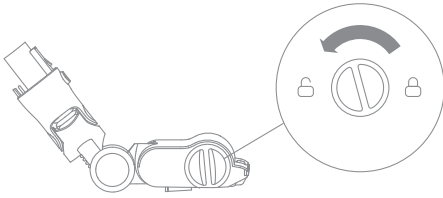

E-21

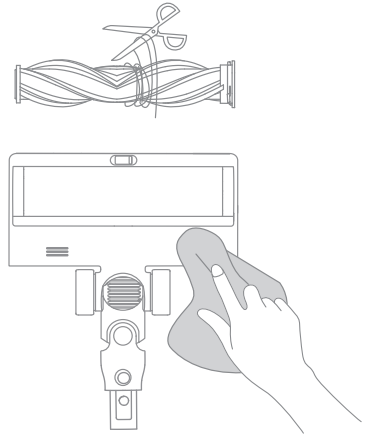

E-22

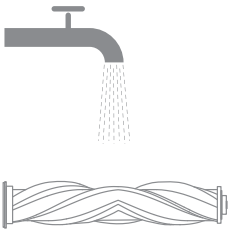

E-23

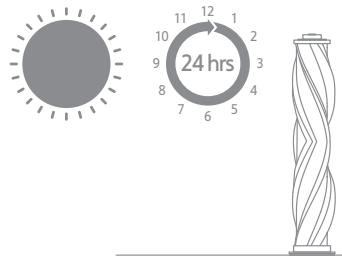

E-24

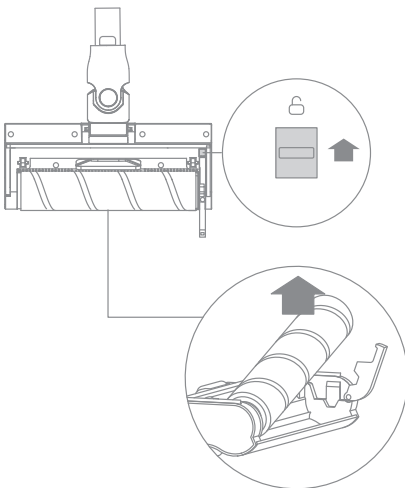

E-25

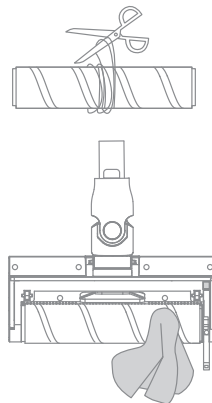

E-26

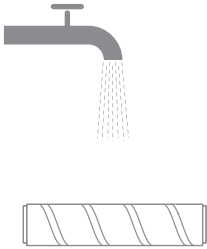

E-27

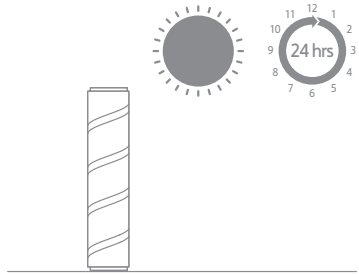

E-28

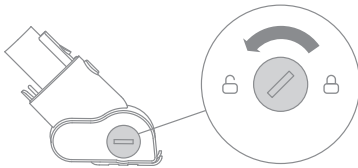

E-29

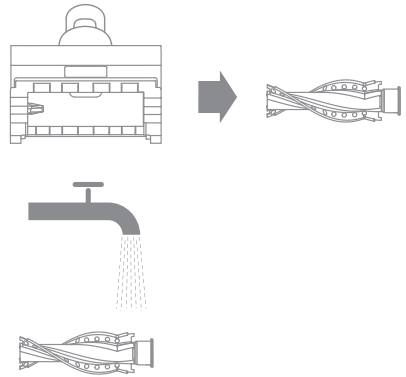

E-30

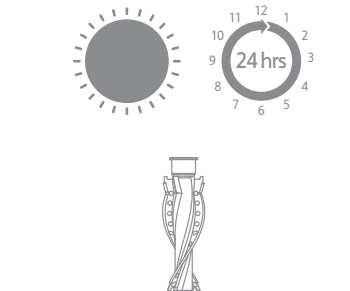

E-31

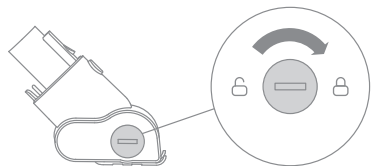

# Safety Instructions

READ ALL INSTRUCTIONS BEFORE USING (THIS APPLIANCE). Failure to follow the warnings and instructions may result in electric shock, fire and/or serious injury.

**Warning**—To reduce the risk of fire, electric shock, or injury:

- This appliance is for indoor use only.
- This product can be used by children aged from 8 years and above and persons with physical, sensory, intellectual deficiencies, or limited experience or knowledge under the supervision of a parent or guardian to ensure safe operation and to avoid any risk of hazards. Cleaning and maintenance shall not be carried out by children without supervision.
- The vacuum is not a toy. Children shall not play with or operate this product. Please exercise caution when using the vacuum near children. Do not allow children to clean or maintain the vacuum unless supervised by a parent or guardian.
- Do not use the vacuum outdoors or on wet surfaces. Only use the vacuum on dry indoor surfaces. Do not touch the plug or any part of the vacuum with wet hands.
- To reduce the risk of fire, explosion, or injury, make sure that the lithium battery and supply cord are undamaged before use. Do not use the vacuum if either the lithium battery or supply cord is damaged.
- The brushes, battery, extension rod and vacuum are electrically conductive and should not be immersed in water or other liquid. Make sure to dry all filters after cleaning.
- To prevent injury caused by moving parts, turn off the vacuum before cleaning them. These parts must all be properly installed before using the vacuum.
- Only use the original dust-removal hub. Never use an unoriginal one, as this may cause the lithium battery to catch fire.
- Do not use the vacuum to pick up flammable or combustible liquids, such as gasoline, or bleach, ammonia, drain cleaners or other liquids.
- Do not use the vacuum to pick up drywall particles, ashes like fireplace ash, or smoking or burning materials such as coal, cigarette butts or matches.
- Check the area to be cleaned before use. To prevent the openings from being blocked, clear the larger paper, spitball, plastic cloth or sharp objects (such as glass, nails, screws, coins, etc.) and any object which is larger than openings.
- Keep hair, loose clothing, fingers and other parts of the body away from the vacuum's openings and moving parts. Do not point the hose, wand or tools at your eyes or ears or put them in your mouth.
- Do not put any object into the vacuum's openings. Do not use the vacuum with any opening blocked. Keep free of dust, lint, hair, or other items which may reduce airflow.
- Do not lean the vacuum against a chair, table, or other unstable surface, as this may cause damage to the machine or personal injury. If the vacuum becomes damaged or is otherwise malfunctioning, please contact our authorized service department. Never attempt to disassemble the device on your own.
- All instructions in the manual for recharging the battery must be strictly followed. Failure to properly charge the battery within the specified temperature range could damage the battery.

- Only use accessories and replacement parts recommended by the manufacturer.
- Make sure the vacuum is off and unplugged when not used for extended periods as well as prior to performing any maintenance or repairs.
- Please be extra careful when using the vacuum to clean stairs.
- Do not install, charge, or use this product outdoors, in bathrooms, or around a pool.
- Fire Hazard Warning: Do not apply any type of fragrance to the vacuum's filter. These types of products are known to contain flammable chemicals which may cause the vacuum to catch fire.
- Only use the original dust-removal hub (Model VCB1) . Failing to do so may cause the lithium-ion battery to catch fire.
- Only use the approved battery type (Model V2308-751P-BCA). Do not use any non-rechargeable battery pack. Failing to do so may cause the lithium-ion battery to catch fire.
- If the battery material is released, remove personnel from area until the batteries cool down and fumes dissipate.
- Provide maximum ventilation to clear out hazardous gases and avoid skin and eye contact or inhalation of vapors.
- Remove spilled liquid with absorbent and incinerate waste.
- Do not use and store in extremely hot or cold environments (below 0°C /32°F or above 40°C /104°F). Please charge the cordless vacuum in temperature above 0°C /32°F and below 40°C /104°F.
- The supply terminals are not to be short-circuited.
- If the supply cord is damaged, it must be replaced by the manufacturer, its service agent or similarly qualified persons in order to avoid a hazard.



Read operator's manual



Detachable supply unit



For indoor use only



Class II equipment



time-lag miniature fuse-link

where T10A is the symbol for the time/current characteristic

We, Dreame Trading (Tianjin) Co., Ltd., hereby, declares that this equipment is in compliance with the applicable Directives and European Norms, and amendments. The full text of the EU declaration of conformity is available at the following internet address: <https://global.dreameotech.com>

For detailed e-manual, please go to <https://global.dreameotech.com/pages/user-manuals-and-faqs>

# Product Overview

## Accessories

1. Multi-Surface Brush
2. Dust-Removal Hub
3. Base
4. Soft Roller Brush
5. Extension Rod
6. Soft Dusting Brush
7. Combination Tool
8. Dust Collection Bag  
(x1 pre-installed, x1 stored in the packaging box)
9. Motorized Mini-Brush
10. Accessory Mount
11. Accessory Bag (Screw \* 2 + Hex Key \* 1)

### Fig. A-1

## Component Names

1. Display Screen
2. Dust Cup
3. Dust Cup Vent
4. Dust Cup Release Button
5. Multi-Surface Brush
6.  Power Button  
(Press to turn on/Release to turn off)
7. Battery Status Indicator
8. Antistatic Contact
9. Battery Pack Release Button
10. Charging Contacts
11. Extension Rod Release Button
12. Extension Rod
13. Brush Release Button

### Fig. A-2

Note: The illustrations in this manual are indicative only. The actual product may differ.

## Dust-Removal Hub

1. Dust Collection Button  
Dust Collection Status Indicator
- Solid Green  
The dust-removal hub is in standby mode

- Blinking Green  
The dust-removal hub is prepared to collect dust
  - Solid Orange  
The dust collection bag uninstalled or inappropriately installed
  - Blinking Orange  
The dust collection bag reaches capacity / the air duct is blocked
2. Dust Collection Bag
  3. Magnetic Cover
  4. Dust-Removal Hub Vent
  5. Charging Contacts
  6. Dust Cabinet Filter
  7. Air Outlet Filter
  8. Power Cord

### Fig. A-3

# Installation

## Dust-Removal Hub Installation

Assemble dust-removal hub onto the base, and use the hex key in the accessory bag to tighten the screw.

### Fig. B-1

## Accessories Installation

 Click

### Fig. B-2

Note:

- It is not recommended to use the motorized mini-brush with the extension rod.
- Please install the accessories according to the actual cleaning needs.

# Charging

## Charging with the Dust-Removal Hub

Note:

- Fully charge the vacuum before using it for the first time.
- The vacuum cannot be used while charging. This will take about 3.5 hours.

- Vacuuming at Turbo mode for a prolonged period will cause the battery to heat up, which increases charging time. Allow the vacuum to cool down for 30 minutes before charging it.
- When the vacuum is not in use, it can be placed on the dust-removal hub.
- The outlet of the power cord can be adjusted according to users' needs.

**Fig. C-1**

## Battery Status Display

### Display Screen

The number on the display screen represents the current battery level in a percentage during charging. When the number becomes 100, the battery is fully charged.

**Fig. C-2**

### Battery Status Indicator

#### Charging

○ Fully charged     Charging    ● Standby Mode

#### Discharging

○ Battery Level  $\geq$  10%

 Battery Level < 10%

○ Solid white     Blinking white    ● Off

**Fig. C-3**

## Charging/Battery Level Indicator

### Low Battery Level

Blinking red: Battery level  $\leq$  10%

### Out of Battery

Blinking red: Battery level = 0%

### Charging

Breathing red: Battery level  $\leq$  10%

Breathing green: Battery level > 10%

**Fig. D-1**

### Suction Level

① Med    ② Eco    ③ Turbo

**Fig. D-2**

# How to Use





## Display Screen

1. Trigger Switch Lock  
Press briefly to enter/ exit the lock state.
2. Suction Level  
The color of fan-shaped icon changes with different modes.
3. Lock Status
4. Battery Level Percentage  
When the display shows "LO", it indicates that the battery level is lower than 10%.
5. Suction Level Switch  
Press briefly to switch between eco, med and turbo mode.

Note: The Med mode is used by default every time the vacuum is turned on.

## Troubleshooting

If the vacuum is not working properly, the screen display will show an error message. Please refer to the troubleshooting table to find your solution.

Error Icon	Status	Error Message	Solutions
	Blinking orange	Air duct blocked	Check whether the dust cup, extension rod, multi-surface brush, soft roller brush or motorized mini-brush is blocked.
	Blinking orange	Brush roller stuck	Refer to the [Cleaning the Multi-Surface Brush] section to clean the debris and hair tangled on the brush roller.
	Solid orange	Filter is expiring	Please replace the filter in time.
	Blinking red	High-temperature alert	Please wait until the motor temperature returns normal.
If one of the error codes from E0 to E4 appears on the display screen, please contact the after-sales service team.			

## Working Methods

Select from two working methods for the vacuum, which can be selected based on your own needs.

### Method 1: Discontinuous Cleaning Mode

Press and hold the power button to start the appliance, and release the button to stop immediately.

#### Fig. D-3

### Method 2: Continuous Cleaning Mode (Trigger Switch Lock)

Press the trigger switch lock to switch to Continuous Cleaning Mode, and then briefly press the power button to keep the vacuum in Continuous Cleaning Mode.

Note:

- Use the trigger switch lock to free your fingers from fatigue caused by holding the switch.
- Press the trigger switch lock again to quit Continuous Cleaning Mode.

#### Fig. D-4



# How to Use

## Starting Dust Collection

1. Place the dust-removal hub near a power outlet and put the plug into it.
2. Place the vacuum on the dust-removal hub (the vent of the dust cup should be aligned with that of the dust-removal hub) until you hear a click.
3. Press the dust collection button.

### Fig. D-5

Note:

- The dust collection process cannot be stopped by pressing the dust collection button.
- If there is a lot of garbage in the dust cup, please perform the dust collection process several times to achieve better cleaning results.
- If the dust collection bag reaches capacity or the air duct is blocked during the dust collection process, the dust-removal hub will stop working after the process is completed and cannot collect dust again.

## Using Different Accessories

### Multi-Surface Brush

Note:

- The multi-surface brush can be attached directly to the vacuum.
- When the appliance starts, the lights in front of the brush roller will automatically turn on, which is convenient for use.
- When using on baby play mats, carpets or for vacuuming coffee beans, pop corn and other pellets, turn on the switch on the brush.
- When vacuuming on tiles, wooden floors or other hard surfaces, turn off the switch.

### Fig. D-6

### Soft Roller Brush

Suitable for cleaning hard floors such as marble and tile.

### Fig. D-7

### Motorized Mini-Brush

For vacuuming dirt, pet hair, and other stubborn debris from sofas, bedding, and other fabric surfaces.

Note: It is not recommended to vacuum on fragile surfaces, such as silk.

### Fig. D-8

### Soft Dusting Brush

Suitable for vacuuming on LCDs, keyboards, lampshades, curtains, shutters and other surfaces of fragile objects.

### Fig. D-9

### Combination Tool

Suitable for vacuuming cracks, corners of doors and windows, stairs, and other hard-to-reach places.

### Fig. D-10

### Accessory Mount

The soft dusting brush, combination tool and motorized mini-brush can be placed on the accessory mount when not in use.

### Fig. D-11

Note:

- If any rotating part becomes stuck, the vacuum may shut off automatically. Remove any trapped foreign objects, then resume use.
- When the battery becomes overheated, the vacuum will automatically shut off. Wait until the battery temperature returns to normal, then resume use.

# Care & Maintenance

## Tips:

- Always use genuine parts to keep your warranty from being void.
- If the filter or nozzle becomes clogged, the vacuum will stop working shortly after being turned on. Clear the tube to restore functionality.

- Before cleaning the dust cup, please confirm that the plug is disconnected and keep the vacuum's power button in the off position.
- If the vacuum is not used for an extended period, fully charge it, unplug the power cord, remove the battery, and store it in a cool, low-humidity environment away from direct sunlight. To avoid over-discharging the battery, recharge the battery at least once every three months.

## Cleaning the Vacuum

Wipe the vacuum with a soft dry cloth.

## Cleaning the Dust Cup, Pre-Filter, and Cyclone Assembly

1. Press the dust cup release button and remove it from the vacuum.
2. Remove the pre-filter first, and then rotate the cyclone system to lift it out.
3. Rinse the cyclone assembly, pre-filter, and dust cup until they are clean. After washing, air dry for at least 24 hours.

### Fig. E-1-Fig. E-3

Note:

- Please clean the dust cup as needed.
- It is recommended to clean the cyclone system and pre-filter at least once every 3 to 4 months.

## Installing the Dust Cup, Pre-Filter, and Cyclone Assembly

1. Install the cyclone assembly and pre-filter into the dust cup.
2. Slightly tilt the dust cup so the slot aligns with the clip on the vacuum. Then gently push the dust cup until it clicks into place.

### Fig. E-4-Fig. E-5

## Cleaning the Filter

It is recommended to clean the filter once every 4 to 6 months.

1. Remove the dust cup as shown in the figure.

2. Remove the filter from the vacuum by pulling it down in the direction shown in the figure.

3. Rinse the filter with rotating it 360°. Lightly tap the filter several times to remove any debris caught in it.

4. Allow the filter to air dry for 24 hours.

### Fig. E-6-Fig. E-9

Note:

- Only use clean water to wash the filter. Do not use detergent.
- Do not attempt to clean the filter with a brush or finger.

## Installing the filter

1. Insert the filter into the vacuum and gently press down, as illustrated.
2. Reinstall the dust cup.

### Fig. E-10-Fig. E-11

## Replacing the Air Outlet Filter

1. Remove the air outlet filter as shown in the figure.
2. Install a new one.

### Fig. E-12-Fig. E-13

Note: The air outlet filter is non washable. It is recommended to replace the filter once every 4 to 6 months.

## Replace the dust collection bag

When the dust collection status indicator blinks orange, it means that the dust collection bag reaches capacity and needs to be replaced with a new one.

1. Take off the dust-removal hub cover.
2. Pull out the dust collection bag and discard it.

Note: Pulling outwards on the handle of the dust collection bag will seal the bag to prevent the dust and debris from accidentally falling out.

3. When the filter is dirty, rinse it with water. Then place it in a well-ventilated place for at least 24 hours to make sure it is thoroughly dry.

4. Install a new dust collection bag by inserting the bag handle into the card slot.
5. Install back the dust-removal hub cover.

**Fig. E-14-Fig. E-18**

Note: It is recommended to replace the dust collection bag every two months. If the dust collection bag reaches capacity, the indicator blinks orange.

## Replacing the Battery Pack

The vacuum contains a removable rechargeable lithium-ion battery pack which has a limited number of recharge cycles. After extended use, the battery pack may no longer hold a charge. If this happens, it means the battery pack has reached the end of its life cycle and needs to be replaced.

1. Press down the battery pack release button and slide the battery pack to the right, as illustrated, to remove it.
2. Install the new battery pack.

**Fig. E-19**

## Cleaning the Multi-Surface Brush

1. Turn the lock counterclockwise until it stops, then remove the roller from the roller brush.
2. Use scissors to cut off the hairs and fibers that get stuck on the brush roller. Wipe the dust from the notch and transparent cover with a dry cloth or paper towel. Thoroughly dry before use.
3. When it is dirty, rinse the brush roller with clean water until it is clean.
4. Stand the brush roller upright for at least 24 hours until it is fully dry.

**Fig. E-20-Fig. E-23**

## Cleaning the Soft Roller Brush

1. As shown in the picture, press the brush roller release button to remove the roller from the slot.
2. Use scissors to cut off the hairs and fibers that get stuck on the brush roller. Wipe the dust from the notch and transparent cover with a dry cloth or paper towel. Thoroughly dry before use.
3. When it is dirty, rinse the brush roller with clean water until it is clean.
4. Stand the brush roller upright for at least 24 hours until it is fully dry.

**Fig. E-24-Fig. E-27**

## Cleaning the Motorized Mini-Brush

1. Use a coin as illustrated to rotate the lock counterclockwise until you hear a click.
2. After unlocking the motorized mini-brush, remove the brush roller, then rinse and clean it.
3. Stand the brush roller upright in a well-ventilated area for at least 24 hours until it is fully dry.
4. Once the brush roller is dry, reinstall it by following the disassembly steps in reverse.

**Fig. E-28-Fig. E-31**

If the vacuum is not working properly, please refer to the table below.

Errors	Possible Causes	Solutions
Vacuum does not work.	The appliance is out of battery or its battery level is low.	Fully charge the vacuum, then resume use.
	Overheat protection mode triggered by a blockage.	Clean the suction opening or air duct. Wait until the vacuum cools down, then reactivate it.
	The suction opening or air duct is blocked.	Clear any blockage from the suction opening or air duct.
Weak suction force.	The dust cup is full and/or filter assembly is clogged.	Empty the dust cup and/or clean the filter assembly.
	An attachment is blocked.	Clear any blockage in the attachment.
The motor makes a strange noise.	Main suction opening or extension rod is blocked.	Clear any blockage in the main suction opening or extension rod.
The battery indicator is solid red when charging the vacuum.	Battery pack is damaged.	Please contact after-sales service for maintenance.
The battery indicator blinks red after turning on the vacuum.	The motor temperature is too high. / The bush roller is blocked. / The air duct is blocked.	Check these parts in turn.
The battery indicator does not light up when charging.	The vacuum is not properly placed on the dust-removal hub.	Make sure that the charging contacts of the vacuum is aligned with that of the dust-removal hub.
	The battery is charged and switches to Sleep Mode automatically.	The vacuum runs normally.
	The problem persists after ruling out the above two possibilities.	Please contact the after-sales department for maintenance.
Charging too slow.	The battery temperature is too low or too high.	Wait until the battery temperature returns normal, and then recharge.
LED lights of the multi-surface brush and motorized mini-brush do not work.	LED lights are damaged.	Please contact the after-sales department for maintenance.
The dust collection status indicator is solid orange.	The dust collection bag is uninstalled or inappropriately installed.	Before dust collecting starts, confirm that the dust collection bag has been installed or installed in place.
The dust collection status indicator is blinking orange.	The dust collection bag reaches capacity or the air duct is blocked.	Replace a new dust collection bag or clean the air duct. Then press and hold the dust collection button for 3s to troubleshoot the problem.

Vacuum Cleaner			
Model	VPV17A	Charging Time	approximately 3.5 hours
Rated Power	481W	Rated Voltage	25.2V ===
Multi-Surface Brush			
Model	VMB4		
Rated Power	40W	Rated Voltage	25.2V ===
Soft Roller Brush			
Model	VBR4		
Rated Power	40W	Rated Voltage	25.2V ===
Motorized Mini-Brush			
Model	VMMB		
Rated Power	20W	Rated Voltage	25.2V ===
Dust-Removal Hub			
Model	VCB1		
Input	220-240V ~ 50-60Hz	Output	30.8V === 0.95A
Rated Power	1050W		
Rechargeable Lithium-Ion Battery Pack			
Model	V2308-7S1P-BCA	Nominal Voltage	25.2V ===
Rated Capacity	2700mAh	Nominal Capacity	2900mAh
Energy	68.04Wh		

The lithium-ion pack contains substances that are hazardous to the environment. Before disposing of the vacuum, please remove the battery pack, then discard or recycle it in accordance with local laws and regulations of the country or region it is used in.

The appliance must be disconnected from the power supply when removing the battery. Keep batteries out of the reach of children. Never put batteries in mouth. If swallowed, contact your physician or local poison control.

Under abusive conditions, never contact the battery from which the liquid may be ejected. If contact accidentally occurs, rinse with water. If liquid contacts eyes, seek medical help immediately. Liquid ejected from the battery may cause irritation or burns.

# WEEE Information



All products bearing this symbol are waste electrical and electronic equipment (WEEE as in directive 2012/19/EU) which should not be mixed with unsorted household waste. Instead, you should protect human health and the environment by handing over your waste equipment to a designated collection point for the recycling of waste electrical and electronic equipment, appointed by the government or local authorities. Correct disposal and recycling will help prevent potential negative consequences to the environment and human health. Please contact the installer or local authorities for more information about the location as well as terms and conditions of such collection points.

# Sicherheitshinweise

LESEN SIE VOR DEM GEBRAUCH (DIESES GERÄT) ALLE ANWEISUNGEN. Die Nichtbeachtung der Warnhinweise und Anweisungen kann zu einem Stromschlag, Brand bzw. schweren Verletzungen führen.

**WARNUNG** – Um die Gefahr von Brand, Stromschlag oder Verletzungen zu verringern:

- Dieses Gerät ist nur für den Gebrauch in Innenräumen bestimmt.
- Dieses Produkt kann von Kindern im Alter ab acht Jahren und von Personen mit physischen, sensorischen und intellektuellen Einschränkungen oder begrenzter Erfahrung oder Wissen benutzt werden, dies muss jedoch unter Aufsicht von Eltern oder einer Aufsichtsperson erfolgen, um einen sicheren Betrieb zu gewährleisten und Gefahren auszuschließen. Eine Wartung und Reinigung durch Kinder darf nur unter Aufsicht erfolgen.
- Der Staubsauger ist kein Spielzeug. Kinder dürfen mit dem Produkt nicht spielen oder es benutzen. Seien Sie bei der Benutzung des Staubsaugers in der Nähe von Kindern bitte vorsichtig. Gestatten Sie es Kindern keinesfalls, den Staubsauger zu reinigen oder zu warten, außer unter Aufsicht eines Elternteils oder Vormunds.
- Der Staubsauger darf nicht im Freien oder auf nassen Oberflächen benutzt werden. Der Staubsauger darf nicht mit nassen Händen berührt werden.
- Zur Verringerung der Brand-, Explosions- und Verletzungsgefahr stellen Sie vor dem Gebrauch sicher, dass die Lithiumbatterie und das Netzkabel unbeschädigt sind. Bei Beschädigung der Lithiumbatterie oder des Netzkabels darf der Staubsauger nicht verwendet werden.
- Die Bürsten, der Akku, der Verlängerungsstab und der Staubsauger sind elektrisch leitfähig und sollten nicht in Wasser oder andere Flüssigkeiten getaucht werden. Trocknen Sie alle Filter nach der Reinigung.
- Schalten Sie den Staubsauger vor der Reinigung aus, um Verletzungen durch bewegliche Teile zu vermeiden. Alle diese Teile müssen vor der Verwendung des Staubsaugers ordnungsgemäß installiert sein.
- Verwenden Sie nur die originale Staubentfernungsnabe. Verwenden Sie niemals eine Nicht-Originalnabe, da dies zu einer Entzündung des Lithium-Akkus führen kann.
- Der Staubsauger darf nicht benutzt werden, um brennbare oder entzündliche Flüssigkeiten wie Benzin, Bleiche, Ammoniak, Abflussreiniger oder andere Flüssigkeiten aufzusaugen.
- Der Staubsauger darf nicht benutzt werden, um Gipspartikel, Asche (z. B. Kaminasche) oder Rauch- oder Brennmaterialien wie Kohle, Zigarettenstummel oder Streichhölzer aufzusaugen.
- Der Staubsauger darf nicht benutzt werden, um scharfe oder harte Objekte wie Glas, Nägel, Schrauben oder Münzen aufzusaugen, da dies zu Schäden am Gerät führen kann.
- Halten Sie Haare, lose Kleidung, Finger und andere Körperteile von den Öffnungen des Staubsaugers und den beweglichen Teilen fern. Der Schlauch, das Rohr und

das Werkzeug dürfen nicht auf Augen oder Ohren gerichtet werden oder in den Mund genommen werden.

- Stecken Sie keine Gegenstände in die Öffnungen des Staubsaugers. Der Staubsauger darf nicht genutzt werden, wenn eine Öffnung blockiert ist. Er muss frei von Staub, Flusen, Haaren und anderen Gegenständen gehalten werden, die den Luftstrom behindern könnten.
- Lehen Sie den Staubsauger nicht gegen Stühle, Tische oder andere instabile Flächen, da dies zu Schäden am Gerät oder Verletzungen führen kann. Falls der Staubsauger durch Umkippen beschädigt wird oder sonst defekt ist, wenden Sie sich bitte an unsere autorisierte Serviceabteilung. Versuchen Sie nie, das Gerät selbst zu zerlegen.
- Beim Aufladen des Akkus sind alle Anweisungen in dieser Anleitung strikt zu befolgen. Wenn bei der Aufladung des Akkus der angegebene Temperaturbereich nicht eingehalten wird, kann der Akku beschädigt werden.
- Verwenden Sie nur vom Hersteller empfohlenes Zubehör und Ersatzteile.
- Stellen Sie bei längerem Nichtgebrauch sowie vor der Durchführung von Wartungs- oder Reparaturarbeiten sicher, dass der Staubsauger ausgeschaltet und vom Stromnetz getrennt ist.
- Bitte seien Sie besonders vorsichtig, wenn Sie den Staubsauger zur Treppenreinigung verwenden.
- Dieses Produkt darf nicht im Freien, in Badezimmern oder in der Nähe eines Schwimmbekens benutzt, installiert oder geladen werden.
- Warnung vor Brandgefahr: auf den Filter dürfen keinesfalls Duftstoffe jeglicher Art aufgetragen werden. Diese Art von Produkten enthält häufig brennbare Chemikalien, die dazu führen könnten, dass das Gerät Feuer fängt.
- Verwenden Sie nur die Original Staubentfernungsnahe (Modell VCB1). Andernfalls kann es zu einer Entzündung des Lithium-Ionen-Akkus kommen.
- Verwenden Sie nur den zugelassenen Akkutyp (Modell V2308-751P-BCA). Benutzen Sie keine nicht wiederaufladbaren Batterien. Bei Nichtbeachtung kann der Lithium-Ionen-Akku in Brand geraten.
- Sorgen Sie dafür, dass sich während der Freisetzung des Batteriematerials keine Personen in unmittelbarer Nähe befinden, bis die Batterien abgekühlt sind und sich die Dämpfe verflüchtigt haben.
- Stellen Sie sicher, dass der Bereich bestmöglich belüftet ist, damit sich gesundheitsgefährdende Gase schnell verflüchtigen können und der Haut- und Augenkontakt sowie das Einatmen von Dämpfen vermieden wird.
- Entfernen Sie die verschüttete Flüssigkeit mit Absorptionsmittel verbrennen Sie die Abfälle.
- Verwenden und lagern Sie es nicht in extrem heißen oder kalten Umgebungen (unter 0°C /32°F oder über 40°C /104°F). Bitte laden Sie das Gerät bei Temperaturen über 0 /32° F und unter 40 /104° F) auf.
- Die Anschlussklemmen dürfen nicht kurzgeschlossen werden.
- Verwenden Sie das Gerät nicht mit einem beschädigten Aufsatz, z. B. Ladekabel usw. Wenn der Aufsatz beschädigt ist, muss es vom Hersteller, seinem Servicepartner oder ähnlichen qualifizierten Personen ersetzt werden, um Gefahren zu vermeiden.





Bedienungsanleitung lesen



Abnehmbare Versorgungseinheit



Nur für den Innenbereich geeignet



Gerät der Klasse II



Zeitverzögerung Miniatur Sicherungseinsatz

wobei T10A das Symbol für die Zeit/Strom-Kennlinien ist

Wir, Dreame Trading (Tianjin) Co., Ltd., bestätigen hiermit, dass dieses Gerät mit geltenden Verordnungen und europäischen Normen sowie etwaigen Ergänzungen in Einklang steht. Der vollständige Wortlaut der EU-Konformitätserklärung ist unter der folgenden Internetadresse abrufbar: <https://global.dreametech.com>

Ein detailliertes elektronisches Handbuch finden Sie unter <https://global.dreametech.com/pages/user-manuals-and-faqs>

# Produktübersicht

## Zubehör

1. Mehrflächenbürste
2. Staubentfernungsnahe
3. Basis
4. Weiche Walzenbürste
5. Verlängerungsstab
6. Weiche Staubbürste
7. Kombi-Werkzeug
8. Staubfangbeutel  
(x1 vorinstalliert, x1 in der Verpackungsschachtel aufbewahrt)
9. Motorisierte Mini-Bürste
10. Zubehöralterung
11. Zubehörschraube  
(Schraube \* 2 + Sechskantschlüssel \* 1)

### Abb. A-1

## Bauteilbezeichnung

1. Bildschirm
2. Staubbehälter
3. Entlüftung des Staubbeckens
4. Taste zum Öffnen des Staubbehälters
5. Mehrflächenbürste
6.  Einschalttaste  
(zum Einschalten drücken/zum Ausschalten loslassen)
7. Akkustatusanzeige
8. Antistatischer Kontakt
9. Akkufreigabetaste
10. Ladkontakte
11. Entriegelungstaste für die Verlängerungsstange
12. Verlängerungsstab
13. Entriegelungstaste für Bürsten

### Abb. A-2

Hinweis: Die Abbildungen in diesem Handbuch dienen nur als Referenz, bitte beziehen Sie sich auf das tatsächliche Aussehen.

## Staubentfernungsnahe

1. Taste für Staubabsaugung  
Statusanzeige für Staubabsaugung
  - Leuchtet grün  
Die Staubentfernungsnahe befindet sich im Standby-Modus
  - Blinkt grün  
Die Staubentfernungsnahe ist zum Auffangen von Staub bereit
  - Leuchtet orange  
Der Staubbefangbeutel ist nicht installiert oder nicht ordnungsgemäß installiert
  - Blinkt orange  
Der Staubbefangbeutel ist voll / der Luftkanal ist blockiert
2. Staubbefangbeutel
3. Magnetische Abdeckung
4. Öffnung der Staubabsaugungsnahe
5. Ladkontakte
6. Filter in der Staubkammer
7. Luftauslassfilter
8. Netzkabel

### Abb. A-3

## Installation

### Installation der Staubentfernungsnahe

Montieren Sie die Staubentfernungsnahe auf die Basis, und ziehen Sie die Schraube mit dem mitgelieferten Sechskantschlüssel fest.

### Abb. B-1

### Installation des Zubehörs

 Hineinstecken, bis ein Klick ertönt

### Abb. B-2

Hinweis:

- Es wird nicht empfohlen, die Mini-Motorbürste mit der Verlängerungsstange zu verwenden.
- Bitte installieren Sie das Zubehör entsprechend Ihren tatsächlichen Reinigungsanforderungen.

# Aufladen

## Aufladen mit der Staubentfernungsnabe

Hinweis:

- Vor der erstmaligen Benutzung sollte der Staubsauger voll aufgeladen werden.
- Der Staubsauger kann während des Ladens nicht benutzt werden. Dies dauert etwa 3,5 Stunden.
- Wenn Sie über längere Zeit im Turbomodus Staub saugen, kann dies zur Erhitzung des Akkus führen, was eine längere Ladezeit zur Folge hat. Lassen Sie daher den Staubsauger vor dem Aufladen 30 Minuten abkühlen.
- Bei Nichtgebrauch kann der Staubsauger auf die Staubentfernungsnabe gestellt werden.
- Der Ausgang des Netzkabels kann je nach Bedarf des Benutzers eingestellt werden.

**Abb. C-1**

## Anzeigen der Leistungsmodi

### Bildschirm

Die Zahl auf dem Anzeigebildschirm stellt den aktuellen Akkustand während des Ladevorgangs in Prozent dar. Der Akku ist vollständig aufgeladen, wenn die Anzeige auf 100 steht.

**Abb. C-2**

### Akkustatusanzeige

#### Ladevorgang läuft

○ Voll aufgeladen

☀ Ladevorgang läuft

- Standby-Modus

### Entladen

○ Batteriestand  $\geq 10\%$

☀ Batteriestand  $< 10\%$

○ Leuchtet weiß

☀ Blinkt weiß

- Aus

**Abb. C-3**

# Benutzung

## Bildschirm

1. Auslöseschalter-Schloss  
Kurz drücken, um die Verriegelung zu aktivieren/deaktivieren.
2. Saugstärke  
Die Farbe des Lüfterförmigen Symbols ändert sich mit den verschiedenen Modi.
3. Sperr-Status
4. Akkuladestandprozent  
Wenn die Anzeige "LO" anzeigt, bedeutet dies, dass der Akkuladestand weniger als 10 % beträgt.
5. Saugstärke-Taste  
Kurz drücken, um zwischen Eco-, Medium- und Turbomodus zu wechseln.

Hinweis: Beim Einschalten des Staubsaugers wird standardmäßig der Med-Modus verwendet.

### ⚡ Lade-/Akkustandsanzeige

#### Niedriger Akkustand

Blinkt Rot: Akkustand  $\leq 10\%$

#### Akku leer

Blinkt Rot: Akkustand = 0%

#### Ladevorgang läuft

Hauchend rot: Akkustand  $\leq 10\%$

Hauchend grün: Akkustand  $> 10\%$

**Abb. D-1**

### Saugstärke

① Mitt    ② Eco    ③ Turbo

**Abb. D-2**

## Fehleralarm

Wenn irgendein Fehler bei der Verwendung des Produkts auftritt, wird der Bildschirm eine Fehlermeldung ausgeben. Sie sollten den Anweisungen auf dem Bildschirm folgen, um die normale Leistung sicherzustellen.

Fehler-Symbol	Status	Fehlermeldung	Lösung
	Blinkt Orange	Luftkanal blockiert	Prüfen Sie, ob der Staubbehälter, die Verlängerungsstange, die Multiflächenbürste, die weiche Walzenbürste oder die Mini-Motorbürste blockiert ist.
	Blinkt Orange	Walzenbürste klemmt	Beziehen Sie sich auf den Abschnitt [Reinigung der Multiflächenbürste], um den Schmutz und die auf der Bürstenwalze verhedderten Haare zu entfernen.
	Leuchtet Orange	Der Filter läuft bald ab	Bitte tauschen Sie den Filter rechtzeitig aus.
	Blinkt Rot	Hochtemperatur-Alarm	Warten Sie, bis die Akkutemperatur sich normalisiert hat, bevor Sie die Benutzung fortsetzen.
Wenn einer der Fehlercodes von E0 bis E4 auf dem Display erscheint, wenden Sie sich bitte an den Kundendienst zur Reparatur.			

## Reinigungsmodus

Es gibt zwei Betriebsarten für den Staubsauger, die nach Ihren eigenen Bedürfnissen ausgewählt werden können.

### Modus 1: Diskontinuierlicher Reinigungsmodus

Halten Sie zum Einschalten des Geräts die Einschalttaste gedrückt und lassen Sie die Taste los, um das Gerät sofort zu stoppen.

#### Abb. D-3

### Modus 2: Kontinuierliche Reinigungsmodus (Auslöseschalter-Schloss)

Drücken Sie die Auslöseschaltersperre, um in den kontinuierlichen Reinigungsmodus zu wechseln, und drücken Sie dann kurz die Einschalttaste, um den Staubsauger im kontinuierlichen Reinigungsmodus zu halten.

Hinweis:

- Verwenden Sie die Auslöseschaltersperre, damit Ihre Finger nicht durch das Halten des Schalters ermüden.
- Drücken Sie die Auslöseschaltersperre erneut, um den kontinuierlichen Reinigungsmodus zu beenden.

#### Abb. D-4

# Benutzung

## Starten der Staubabsaugung

1. Stellen Sie die Staubabsaugung in der Nähe einer Steckdose auf und stecken Sie den Stecker in die Steckdose.
2. Setzen Sie den Staubsauger auf die Staubentfernungsnabe (die Öffnung des Staubbehälters sollte mit der der Staubentfernungsnabe ausgerichtet sein), bis Sie ein Klickgeräusch hören.
3. Drücken Sie die Taste für die Staubabsaugung.

### Abb. D-5

Hinweis:

- Der Staubabsaugvorgang kann durch Drücken der Staubabsaugungstaste nicht unterbrochen werden.
- Sollte sich viel Staub in der Staubtasse befinden, führen Sie den Staubabsaugvorgang mehrmals durch, um ein besseres Reinigungsergebnis zu erzielen.
- Erreicht der Staubfangbeutel sein Fassungsvermögen oder ist der Luftkanal während des Staubfangvorgangs verstopft, funktioniert die Staubentfernungsnabe nach Abschluss des Vorgangs nicht mehr und kann keinen Staub mehr aufnehmen.

## Benutzung verschiedener Zubehörteile

### Mehrflächenbürste

Hinweis:

- Die Mehrflächenbürste kann direkt am Staubsauger befestigt werden.
- Wenn das Gerät startet, schalten sich die Lichter vor der Bürstenrolle automatisch ein, was für die Benutzung sehr praktisch ist.

- Beim Einsatz auf Babyspielmatten, Teppichen oder zum Aufsaugen von Kaffeebohnen, Popcorn und anderen großen, schüttfähigen Partikeln, aktivieren Sie den Schalter an der Bürste.
- Deaktivieren Sie den Schalter beim Staubsaugen auf Fliesen, Holzböden oder anderen harten Oberflächen.

### Abb. D-6

### Weiche Walzenbürste

Für die Reinigung von Hartböden wie Marmor und Fliesen geeignet.

### Abb. D-7

### Motorisierte Mini-Bürste

Zum Aufsaugen von Schmutz, Tierhaaren und anderen hartnäckigen Ablagerungen auf Sofas, Bettzeug und anderen Textiloberflächen.

Hinweis: Das Staubsaugen auf Oberflächen, die eingezogen werden könnten wie z. B. Seide, wird nicht empfohlen.

### Abb. D-8

### Weiche Staubbürste

Geeignet zum Staubsaugen auf LCD-Bildschirmen, Tastaturen, Lampenschirmen, Vorhängen, Rollläden und anderen empfindlichen Oberflächen.

### Abb. D-9

### Kombi-Werkzeug

Geeignet für das Saugen in Spalten, in Ecken von Türen und Fenstern, auf Treppen und an anderen schwer zugänglichen Stellen.

### Abb. D-10

### Zubehörhalterung

Die weiche Staubbürste, das Kombi-Tool und die Mini-Motorbürste können bei Nichtgebrauch auf der Zubehörhalterung abgestellt werden.

### Abb. D-11

Hinweis:

- Wenn ein rotierendes Teil stecken bleibt, kann es passieren, dass der Staubsauger sich automatisch abschaltet. Entfernen Sie dann etwaige eingeklemmte Fremdkörper und setzen Sie die Benutzung fort.
- Wenn des Akkus sich überhitzt, wird der Staubsauger automatisch ausgeschaltet. Bitte warten Sie, bis sich die Temperatur des Akkus normalisiert hat, und setzen Sie erst dann die Benutzung fort.

1. Drücken Sie die Entriegelungstaste des Staubbehälters und nehmen Sie ihn aus dem Gerät.
2. Entfernen Sie zuerst den Vorfilter und drehen Sie danach das Zyklonsystem, um es herauszuheben.
3. Spülen Sie das Zyklonsystem, den Vorfilter und den Staubbehälter gründlich aus, bis sie sauber sind. Nach dem Spülen mindestens 24 Stunden lang an der Luft trocknen lassen.

# Pflege und Wartung

## Tipps:

- Verwenden Sie stets Originalteile, um ein Erlöschen der Garantie zu vermeiden.
- Falls der Filter oder die Düse verstopft sind, wird der Staubsauger kurz nach Einschalten den Betrieb einstellen. Um die Funktion wiederherzustellen, müssen Sie den Filter oder die Düse reinigen.
- Vergewissern Sie sich vor dem Reinigen des Staubbehälters, dass der Stecker gezogen ist, und lassen Sie die Einschalttaste des Staubsaugers in der Aus-Position.
- Wenn Sie den Staubsauger über einen längeren Zeitraum nicht benutzen, laden Sie ihn vollständig auf, ziehen Sie den Netzstecker, nehmen Sie den Akku heraus und bewahren Sie ihn an einem kühlen Ort mit geringer Luftfeuchtigkeit und ohne direkte Sonneneinstrahlung auf. Laden Sie den Akku mindestens alle drei Monate auf, um eine Überentladung des Akkus zu vermeiden.

### Abb. E-1-Abb. E-3

Hinweis:

- Bitte reinigen Sie den Staubbehälter wie nötig.
- Es wird empfohlen, das Zyklonsystem und den Vorfilter mindestens einmal alle 3 bis 4 Monate zu reinigen.

## Installation des Staubbehälters, des Vorfilters und der Zyklon-Baugruppe

1. Setzen Sie die Zyklonbaugruppe und den Vorfilter in den Staubbehälter ein.
2. Neigen Sie den Staubbehälter leicht, so dass der Schlitz mit dem Clip am Staubsauger ausgerichtet ist. Schieben Sie den Staubbehälter dann vorsichtig hinein, bis er einrastet.

### Abb. E-4-Abb. E-5

## Reinigung des -Filter

Der -Filter sollte alle 4 bis 6 Monate ausgetauscht werden.

1. Entfernen Sie den Staubbehälter wie in der Abbildung dargestellt.
2. Entfernen Sie den -Filter aus dem Staubsauger, indem Sie ihn in die in der Abbildung gezeigte Richtung nach unten ziehen.
3. Drehen Sie den Filter um 360°, um ihn zu spülen. Klopfen Sie mehrmals leicht auf den Filter, um eventuell gebliebene Verunreinigungen zu entfernen.

## Reinigen des Staubsaugers

Reinigen Sie den Staubsauger mit einem weichen trockenen Tuch.

## Reinigung des Staubbehälters, des Vorfilters und der Zyklon-Baugruppe

4. Lassen Sie den -Filter mindestens 24 Stunden lang gründlich trocknen.

### Abb. E-6-Abb. E-9

Hinweis:

- Säubern Sie den Filter ausschließlich mit sauberem Wasser. Verwenden Sie keine Reinigungsmittel.
- Versuchen Sie nicht, den -Filter mit einer Bürste oder einem Finger zu reinigen.

## Installation des Filters

1. Setzen Sie den -Filter in den Staubsauger ein und drücken Sie ihn vorsichtig nach unten, wie in der Abbildung gezeigt.
2. Installation des Staubbehälters.

### Abb. E-10-Abb. E-11

## Auswechseln des Luftauslassfilters

1. Entfernen Sie den Luftauslassfilter wie in der Abbildung gezeigt.
2. Setzen Sie einen neuen Filter ein.

### Abb. E-12-Abb. E-13

Hinweis:

- Der Luftauslassfilter ist nicht waschbar.
- Es wird empfohlen, den Filter alle 4 bis 6 Monate auszutauschen.

## Auswechseln des Staubfangbeutels

Wenn die Statusanzeige der Staubabsaugung orange blinkt, bedeutet dies, dass der Staubfangbeutel voll ist und durch einen neuen ersetzt werden muss.

1. Nehmen Sie die Abdeckung der Staubentfernungsnabe ab.
2. Ziehen Sie den Staubfangbeutel heraus und entsorgen Sie ihn.

Hinweis: Durch das Ziehen am Griff des Staubfangbeutels nach außen wird der Beutel verschlossen, damit Staub und Schmutz nicht versehentlich herausfallen können.

3. Wenn der Filter verschmutzt ist, spülen Sie ihn mit Wasser aus. Legen Sie ihn dann für mindestens 24 Stunden an einen gut belüfteten Ort, um ihn vollständig trocknen zu lassen.
4. Setzen Sie einen neuen Staubfangbeutel ein, indem Sie den Beutelgriff in den Kartensteckplatz stecken.
5. Bringen Sie die Abdeckung der Staubentfernungsnabe wieder an.

### Abb. E-14-Abb. E-18

Hinweis: Es wird empfohlen, den Staubfangbeutel alle zwei Monate zu wechseln. Wenn der Staubfangbeutel voll ist, blinkt die Anzeige orange.

## Auswechseln des Akkupacks

Der Staubsauger enthält einen herausnehmbaren, wiederaufladbaren Lithium-Ionen-Akku, der eine begrenzte Anzahl von Ladezyklen hat. Nach längerem Gebrauch kann es geschehen, dass der Akku keine Ladung mehr hält. Wenn dies geschieht, bedeutet dies, dass der Akku das Ende seiner Lebensdauer erreicht hat und ersetzt werden muss.

1. Drücken Sie den Entriegelungsknopf des Akkus nach unten und schieben Sie den Akku, wie in der Abbildung gezeigt, nach rechts, um ihn zu entfernen.
2. Installation des neuen Akkus.

### Abb. E-19

## Mehrflächenbürste reinigen

1. Drehen Sie das Schloss gegen den Uhrzeigersinn, bis es stoppt, und entfernen Sie dann die rolle.
2. Schneiden Sie mit einer Schere die Haare und Fasern ab, die auf die bürstenrolle hängen bleiben. Wischen Sie den Staub von der Kerbe und dem transparenten Deckel mit einem trockenen Tuch oder Papiertuch ab. Vor Gebrauch gründlich trocknen.
3. Falls sie verschmutzt ist, spülen Sie den Bürstenkopf mit sauberem Wasser ab, bis er sauber ist.
4. Stellen Sie den Bürstenkopf für mindestens 24 Stunden aufrecht hin, bis er vollständig trocken ist.

**Abb. E-20-Abb. E-23**

## Reinigung der weichen Walzenbürste

1. Drücken Sie, wie in der Abbildung gezeigt, die Entriegelungstaste der walzenbürste, um die Bürste aus dem Steckplatz zu entfernen.
2. Schneiden Sie mit einer Schere die Haare und Fasern ab, die auf die bürstenrolle hängen bleiben. Wischen Sie den Staub von der Kerbe und dem transparenten Deckel mit einem trockenen Tuch oder Papiertuch ab. Vor Gebrauch gründlich trocknen.
3. Falls sie verschmutzt ist, spülen Sie den Bürstenkopf mit sauberem Wasser ab, bis er sauber ist.
4. Stellen Sie den Bürstenkopf für mindestens 24 Stunden aufrecht hin, bis er vollständig trocken ist.

**Abb. E-24-Abb. E-27**

## Motorisierte Mini-Bürste reinigen

1. Drehen Sie mit Hilfe einer Münze die Verriegelung gegen den Uhrzeigersinn bis zum Klick.
2. Nach dem Entriegeln der motorisierten Mini-Bürste, entfernen Sie die Bürstenrolle, dann abspülen und reinigen Sie sie.
3. Stellen Sie die Bürstenrolle mindestens 24 Stunden lang an einem gut belüfteten Ort aufrecht, bis sie vollständig trocken ist.
4. Sobald die Bürstenrolle trocken ist, setzen Sie sie wieder ein, indem Sie den Demontageschritten in umgekehrter Reihenfolge folgen.

**Abb. E-28-Abb. E-31**



# FAQ

Falls der Staubsauger nicht korrekt funktionieren sollte, beachten Sie bitte die folgende Tabelle, um eine Problemlösung zu finden.

Fehler	Mögliche Ursachen	Lösungen
Der Staubsauger funktioniert nicht.	Der Akku ist leer oder fast leer.	Laden Sie den Staubsauger vollständig auf und versuchen Sie es erneut.
	Durch eine Blockade wurde der Überhitzungsschutz ausgelöst.	Warten Sie, bis der Staubsauger abgekühlt ist und versuchen Sie es dann erneut.
	Die Saugöffnung oder der Strömungsweg ist blockiert.	Befreien Sie die Ansaugöffnung oder den Strömungsweg von etwaigen Hindernissen.
Die Saugleistung ist reduziert.	Der Staubbehälter ist voll und/oder der Filter ist verstopft.	Leeren Sie das Staubfach und reinigen Sie die -Filtereinheit.
	Das Zubehörteil ist blockiert.	Entfernen Sie Blockaden vom Zubehörteil.
Der Motor gibt ein merkwürdiges Geräusch ab.	Die Hauptaugöffnung oder das Verlängerungsrohr sind verstopft.	Entfernen Sie Verstopfungen aus der Hauptaugöffnung oder dem Verlängerungsrohr.
Die Akkuanzeige leuchtet beim Aufladen des Staubsaugers durchgehend rot.	Der Akku ist beschädigt.	Wenden Sie sich bitte an den Kundendienst, um eine Wartung zu veranlassen.
Die Akkuanzeige blinkt nach dem Einschalten des Staubsaugers rot.	Die Motortemperatur ist zu hoch. / Die Walzenbürste ist blockiert. / Der Luftkanal ist verstopft.	Überprüfen Sie diese Teile sorgfältig nacheinander.
Die Akku-Anzeige leuchtet während des Ladevorgangs nicht auf.	Der Staubsauger ist nicht richtig auf die Staubentfernungsnabe aufgesetzt.	Stellen Sie sicher, dass die Ladekontakte des Staubsaugers mit den Kontakten der Staubentfernungsnabe übereinstimmen.
	Der Akku ist vollständig geladen und ist in den Energiesparmodus gewechselt.	Der Staubsauger kann normal benutzt werden.
	Das Problem bleibt auch nach Ausschluss der beiden oben genannten Ursachen bestehen.	Wenden Sie sich bitte an die Kundendienstabteilung für die Wartung.
Der Akku wird nur langsam geladen.	Die Temperatur des Akkus ist zu hoch oder zu niedrig.	Warten Sie, bis die Akkutemperatur sich normalisiert hat und setzen Sie dann die Benutzung fort.
Die LED-Leuchten der Multiflächenbürste und der Mini-Motorbürste funktionieren nicht.	Die LED-Leuchten sind beschädigt.	Wenden Sie sich bitte an den Kundendienst, um Hilfe zu erhalten.
Die Statusanzeige der Staubabsaugung leuchtet orange.	Der Staubfangbeutel ist nicht installiert oder nicht richtig installiert.	Stellen Sie vor dem Start der Staubabsaugung sicher, dass der Staubfangbeutel installiert ist oder bereits eingesetzt wurde.
Die Statusanzeige der Staubabsaugung blinkt orange.	Der Staubfangbeutel ist voll oder der Luftkanal ist blockiert.	Ersetzen Sie den Staubfangbeutel durch einen neuen oder reinigen Sie den Luftkanal. Halten Sie dann die Taste für die Staubabsaugung 3 Sekunden lang gedrückt, um das Problem zu beheben.

# Specifications

Staubsauger			
Modell	VPV17A	Ladedauer	ca. 3,5 Stunden
Bemessungsleistung	481W	Nennspannung	25,2V ===
Mehrflächenbürste			
Modell	VMB4		
Bemessungsleistung	40W	Nennspannung	25,2V ===
Weiche Walzenbürste			
Modell	VBR4		
Bemessungsleistung	40W	Nennspannung	25,2V ===
Motorisierte Mini-Bürste			
Modell	VMMB		
Bemessungsleistung	20W	Nennspannung	25,2V ===
Staubentfernungsnahe			
Modell	VCB1		
Eingang	220-240V ~ 50-60Hz	Ausgang	30,8V === 0,95A
Bemessungsleistung	1050W		
Wiederaufladbarer Lithium-Ionen-Akku			
Modell	V2308-7S1P-BCA	Nennspannung	25,2V ===
Nennkapazität	2700mAh	Sollkapazität	2900mAh
Energie	68,04Wh		

Der Lithium-Ionen-Akku enthält umweltgefährdende Stoffe. Bevor der Staubsauger entsorgt wird, muss zunächst der Akku entfernt werden, anschließend muss in Übereinstimmung mit den lokalen Gesetzen und Vorschriften des Landes oder der Region, in dem er benutzt wurde, eine Entsorgung oder Wiederverwertung stattfinden. Das Gerät muss beim Entfernen der Batterie vom Netzteil getrennt werden. Wahren Sie die Batterien außerhalb der Reichweite von Kindern auf. Legen Sie niemals Batterien in den Mund. Wenn Sie verschluckt werden, wenden Sie sich an Ihren Arzt oder die örtliche Giftkontrolle.

Kommen Sie unter missbräuchlichen Bedingungen niemals die Batterie in Berührung, aus der die Flüssigkeit ausgeworfen wird. Wenn die Berührung versehentlich auftritt, spülen Sie mit Wasser ab. Wenn die Flüssigkeit mit den Augen in Berührung kommt, suchen Sie sofort ärztliche Hilfe auf. Die aus der Batterie ausgestoßene Flüssigkeit kann Reizungen oder Verbrennungen verursachen.

## WEEE-Informationen



Alle mit diesem Symbol gekennzeichneten Produkte sind Elektroschrott und Elektrogeräte (WEEE entsprechend EU-Richtlinie 2012/19/EU) und dürfen nicht mit unsortiertem Haushaltsmüll vermischt werden. Schützen Sie stattdessen Ihre Mitmenschen und die Umwelt, indem Sie Ihre zu entsorgenden Geräte an eine dafür vorgesehene, von der Regierung oder einer lokalen Behörde eingerichtete Sammelstelle zum Recycling von Elektroschrott und Elektrogeräten bringen. Eine ordnungsgemäße Entsorgung und Recycling helfen, negative Auswirkungen auf die Gesundheit von Umwelt und Menschen zu vermeiden. Wenden Sie sich bitte an den Installateur oder lokale Behörden, um Informationen zum Standort und den allgemeinen Geschäftsbedingungen solcher Sammelstellen zu erhalten.

## Entsorgung von Elektro- und Elektronikgeräten



Die durchgestrichene Mülltonne bedeutet, dass Sie gesetzlich verpflichtet sind, diese Geräte einer vom unsortierten Siedlungsabfall getrennten Erfassung zuzuführen. Die Entsorgung über die Restmülltonne oder die gelbe Tonne ist untersagt. Enthalten die Produkte Batterien oder Akkus, die nicht fest verbaut sind, müssen diese vor der Entsorgung entnommen und getrennt als Batterie entsorgt werden.

## Möglichkeiten der Rückgabe von Altgeräten

Besitzer von Altgeräten können diese im Rahmen der durch öffentlich-rechtlichen Entsorgungsträger eingerichteten und zur Verfügung stehenden Möglichkeiten der Rückgabe oder Sammlung von Altgeräten abgeben, damit eine ordnungsgemäße Entsorgung der Altgeräte sichergestellt ist. Unter dem folgenden Link besteht die Möglichkeit, sich ein Onlineverzeichnis der Sammel- und Rücknahmestellen anzuzeigen zu lassen: <https://www.ear-system.de/ear-verzeichnis/sammel-und-ruecknahmestellen>.

## Datenschutz

Wir weisen alle Endnutzer von Elektro- und Elektronikaltgeräten darauf hin, dass Sie für das Löschen personenbezogener Daten auf den zu entsorgenden Altgeräten selbst verantwortlich sind.





# Consignes de sécurité

LISEZ TOUTES LES INSTRUCTIONS AVEC D'UTILISER (CET APPAREIL) Ces messages d'avertissement et ces instructions doivent être suivis pour éviter les risques d'électrocution, d'incendie et d'éventuelles blessures.

**AVERTISSEMENT** — Pour éviter les risques d'électrocution, d'incendie et de blessures :

- Cet appareil est uniquement destiné à un usage en intérieur.
- Cet appareil peut être utilisé par des enfants à partir de 8 ans et par des personnes ayant des capacités physiques, sensorielles ou mentales réduites ou un manque d'expérience et de connaissances à condition qu'elles aient été placées sous surveillance ou qu'elles aient reçu des instructions concernant l'utilisation de l'appareil en toute sécurité et qu'elles comprennent les dangers encourus.
- L'aspirateur n'est pas un jouet. Les enfants ne doivent pas jouer avec ce produit ou l'utiliser. Soyez vigilant lorsque vous utilisez ce produit à proximité d'enfants. Les enfants ne sont pas autorisés à nettoyer ou à entretenir l'aspirateur sans la surveillance d'un parent ou d'un adulte.
- N'utilisez pas l'aspirateur à l'extérieur sur des surfaces mouillées. Utilisez-le uniquement sur des surfaces sèches à l'intérieur. Ne touchez pas la prise ou toute partie de l'aspirateur avec des mains mouillées.
- Pour éviter les risques d'explosion, d'incendie et de blessures, vérifiez que la batterie lithium et le cordon d'alimentation n'ont subi aucun dommage. N'utilisez pas l'aspirateur si vous constatez des dommages sur la batterie lithium ou le cordon d'alimentation.
- Les balais, la batterie et le tube d'extension et l'aspirateur sont des conducteurs électriques et ne doivent pas être immergés dans l'eau ou d'autres liquides. Vous devez vous assurer que tous les filtres sont secs après le nettoyage.
- Pour éviter les blessures causées par les pièces rotatives, désactivez l'aspirateur avant de les nettoyer. Toutes ces pièces doivent être correctement installées avec de pouvoir utiliser l'aspirateur.
- Utilisez uniquement le système de dépoussiérage d'origine. N'utilisez jamais un système non d'origine car la batterie lithium risque de prendre feu.
- N'utilisez pas l'aspirateur pour aspirer des liquides inflammables ou combustibles, comme de l'essence, ou de l'eau de javel, de l'ammoniaque, des nettoyeurs pour canalisations ou tout autre liquide.
- N'utilisez pas l'aspirateur pour aspirer des particules de plâtre, des cendres ou des matériaux de combustion ou des substances fumigènes, tels que du charbon, des mégots de cigarette ou des allumettes.
- N'utilisez pas l'aspirateur pour aspirer des objets durs ou pointus, comme du verre, des clous, des vis ou des pièces de monnaie sous peine d'endommager l'appareil.
- Tenez vos cheveux, tout vêtement ample, vos doigts et toute autre partie du corps éloignés des orifices et des pièces amovibles de l'aspirateur. Ne dirigez pas le tuyau, le tube ou les accessoires vers vos yeux ou vos oreilles et ne les placez pas dans votre bouche.

- Ne placez aucun objet dans les orifices de l'aspirateur. N'utilisez pas l'aspirateur en cas d'obstruction d'un des orifices. Retirez la poussière, les peluches, les cheveux ou tout autre élément susceptible de réduire le flux d'air.
- Ne placez pas l'aspirateur contre une chaise, une table ou toute surface instable sous peine d'endommager l'appareil ou de vous blesser. Si l'aspirateur est endommagé ou fonctionne mal en raison d'une chute, contactez notre service après-vente agréé. Ne tentez jamais de démonter l'appareil vous-même.
- Toutes les instructions du manuel relatives à la recharge de la batterie doivent être suivies scrupuleusement. Vous pourriez endommager la batterie si vous ne la chargez pas dans la plage de températures spécifiée.
- Utilisez uniquement des accessoires et pièces de rechange recommandées par le fabricant.
- Vérifiez que l'aspirateur est hors tension et débranché lorsque vous ne l'utilisez pas pendant de longues périodes et aussi lorsque que vous effectuez des travaux d'entretien ou de réparation.
- Soyez extrêmement vigilant lorsque vous utilisez l'aspirateur pour nettoyer un escalier.
- Ce produit ne doit pas être installé, chargé ou utilisé à l'extérieur, dans une salle de bains ou autour d'une piscine.
- Avertissement sur le risque d'incendie : N'appliquez aucun parfum dans le filtre de l'aspirateur. L'appareil pourrait prendre feu, car ces types de produits sont connus pour contenir des produits chimiques inflammables.
- Utilisez uniquement la centrale de dépoussiérage d'origine (modèle VCB1). Si cette consigne n'est pas respectée, la batterie lithium-ion risque de prendre feu.
- Utilisez uniquement le type de batterie approuvé (modèle V2308-7S1P-BCA). N'utilisez pas de batterie non rechargeable. Sinon, la batterie lithium-ion peut prendre feu.
- Si le matériau de la batterie fuit, éloignez le personnel de la zone jusqu'à ce que les batteries refroidissent et que les fumées se dissipent.
- Assurer une ventilation maximale pour dissiper les gaz dangereux et éviter le contact avec la peau et les yeux ou l'inhalation des vapeurs.
- Enlever le liquide répandu avec un absorbant et incinérer les déchets.
- Ne pas l'utiliser ni le déposer dans des environnements extrêmement chauds ou froids (en dessous de 0°C /32°F ou au-dessus de 40°C /104°F). Chargez à une température entre 0°C et 40°C en utilisant l'adaptateur d'alimentation d'origine.
- Les bornes d'alimentation ne doivent pas être court-circuitées.
- N'utilisez pas l'appareil avec un accessoire endommagé (eg: Base de charge, Cordon d'alimentation etc.) . Si l'accessoire est endommagé, il doit être remplacé par le fabricant, son agent de service ou des personnes qualifiées similaires afin d'éviter tout danger.

-  Lire le manuel de l'opérateur
-  Unité d'alimentation amovible
-  Pour un usage en intérieur uniquement
-  Équipement de classe II
-  décalage temporel miniature lien-fusible  
où T10A est le symbole de la caractéristique du temps/ du courant

Par la présente, Dreame Trading (Tianjin) Co., Ltd., déclare que cet équipement est conforme aux directives et normes européennes applicables, ainsi qu'à leurs amendements. L'intégralité de la déclaration de conformité pour l'UE est disponible à l'adresse suivante: <https://global.dreame.tech.com>

Pour obtenir un manuel électronique détaillé, rendez-vous sur le site <https://global.dreame.tech.com/pages/user-manuals-and-faqs>

# Présentation du produit

## Accessoires

1. Brosse multi-surfaces
2. Centrale de dépoussiérage
3. Base
4. Brosse à rouleau souple
5. Tige de rallonge
6. Brosse à poussière souple
7. Outil combiné
8. Sac à poussière  
(x1 pré-installé, x1 rangé dans une boîte d'emballage)
9. Mini-brosse motorisée
10. Support pour accessoires
11. Sac d'accessoires  
(2 \* vis + 1 \* clé hexagonale)

### Fig. A-1

## Nom du composant

1. Écran d'affichage
2. Compartiment à poussière
3. Événement du bac à poussière
4. Bouton de déverrouillage de compartiment à poussière
5. Brosse multi-surfaces
6.  Bouton d'alimentation  
(Appuyez pour activer/Relâchez pour désactiver)
7. Indicateur du restant de la batterie
8. Contact antistatique
9. Bouton de déverrouillage de la batterie
10. Contacts de charge
11. Bouton de déblocage de la tige d'extension
12. Tige de rallonge
13. Bouton de libération de brosse

### Fig. A-2

Rappel : Photo non contractuelle, veuillez vous référer aux objets concrets.

## Centrale de dépoussiérage

1. Bouton de collecte de poussière  
Indicateur d'état de collecte de poussière
  - Vert fixe  
La centrale de dépoussiérage est en mode veille
  - Vert clignotant  
La centrale de dépoussiérage est prête à collecter la poussière
  - Orange fixe  
Le sac à poussière n'est pas installé ou est installé de manière inappropriée
  - Orange clignotant  
Le sac à poussière est plein / le conduit d'air est bouché
2. Sac à poussière
3. Couvercle magnétique
4. Événement de la centrale de dépoussiérage
5. Contacts de charge
6. Filtre du boîtier de poussière
7. Filtre de sortie d'air
8. Cordon d'alimentation

### Fig. A-3

## Installation

### Installation de la centrale de dépoussiérage

Assemblez la centrale de dépoussiérage sur la base, et utilisez la clé hexagonale dans le sac d'accessoires pour serrer la vis.

### Fig. B-1

### Installation des accessoires

 Insérer jusqu'à entendre un dé clic

### Fig. B-2

Remarque :

- Il n'est pas recommandé d'utiliser la petite brosse motorisée avec la tige d'extension.
- Veuillez installer les accessoires selon les besoins en nettoyage actuels.

# Recharge

## Charger avec la centrale de dépolluissage

Remarque :

- Chargez entièrement la batterie de l'aspirateur avant la première utilisation.
- L'aspirateur ne peut pas être utilisé pendant la charge. Cela prendra environ 3,5 heures.
- L'aspiration en mode Turbo pendant une période prolongée peut entraîner la surchauffe de la batterie, ce qui augmente le temps de charge. Laissez l'aspirateur refroidir pendant 30 minutes avant de le charger.
- Lorsque vous n'utilisez pas l'aspirateur, il peut être placé sur la centrale de dépolluissage.
- La sortie du cordon d'alimentation peut être ajustée selon les besoins des utilisateurs.

Fig. C-1

## Affichage des modes de fonctionnement

### Écran d'affichage

Le nombre figurant sur l'écran d'affichage représente le niveau de batterie actuel en pourcentage pendant la charge. Lorsque ce nombre atteint 100, la batterie est complètement chargée.

Fig. C-2

### Indicateur du restant de la batterie

#### Recharge

○ Entièrement chargée

☀ Recharge

● Mode veille

#### Décharge

○ restant de batterie ≥ 10%

☀ restant de batterie < 10%

○ Blanc fixe

☀ Blanc clignotant

● Arrêt

Fig. C-3

# Mode d'utilisation

## Écran d'affichage

1. Verrouillage de l'interrupteur à gâchette  
Appuyez brièvement pour confirmer/ quitter l'état de verrouillage.
2. Niveau d'aspiration  
La couleur du symbole en forme de ventilateur varie en fonction des modes sélectionnés.
3. Statut de verrouillage
4. Pourcentage du niveau de batterie  
Lorsque l'écran d'affichage montre « LO », il indique que le niveau de batterie est inférieur à 10 %.
5. Bouton de niveau d'aspiration  
Appuyez brièvement pour sélectionner entre les modes éco, moyen et turbo.

Remarque : Le mode Med est activé par défaut à chaque fois que l'aspirateur est allumé.

### ⚡ Indicateur de niveau de charge/batterie

#### Niveau de batterie bas

Rouge clignotant : Niveau de batterie ≤ 10 %

#### Batterie déchargée

Rouge clignotant : Niveau de batterie = 0 %

#### Recharge

Rouge à un rythme régulier : Niveau de batterie ≤ 10 %

Vert à un rythme régulier : Niveau de batterie > 10 %

Fig. D-1

### Niveau d'aspiration





① Médium    ② éco    ③ turbo

Fig. D-2



## Indication pour la panne

Si vous devez prêter attention à une anomalie quelconque pendant l'utilisation du produit, l'écran affichera un message d'avertissement. Vous devez suivre les instructions à l'écran pour que les performances restent normales.

Icône d'erreur	Statut	Message d'erreur	Solution
	Clignotement orange	Conduit d'air bloqué	Vérifiez si le bac à poussière, la tige d'extension, la brosse pour multi-surfaces, la brosse à rouleau souple ou la petite brosse motorisée est bloqué.
	Clignotement orange	Brosse à rouleau bloquée	Reportez-vous à la section [Nettoyage de la brosse pour multi-surfaces] pour retirer les débris et les cheveux enroulés autour de la brosse à rouleau.
	Orange fixe	Le filtre sera bientôt périmé	Veuillez remplacer le filtre à temps.
	Clignotement rouge	Alarme de température élevée	Attendez que la température de la batterie revienne à un niveau normal avant de reprendre votre session de nettoyage.
Si l'un des codes de défaut de E0 à E4 s'affiche, veuillez contacter l'équipe de service après-vente pour toute réparation.			

## Mode de nettoyage

Il existe deux modes de fonctionnement pour l'aspirateur, qui peuvent être sélectionnés en fonction de vos propres besoins.

### Mode 1 : Mode de nettoyage discontinu

Maintenez le bouton d'alimentation enfoncé pour démarrer l'appareil, et relâchez le bouton pour l'arrêter immédiatement.

#### Fig. D-3

### Mode 2 : Mode de nettoyage continu (verrouillage de l'interrupteur à gâchette)

Appuyez sur le verrou de la gâchette pour passer en mode Nettoyage continu, puis appuyez brièvement sur le bouton d'alimentation pour maintenir l'aspirateur en mode Nettoyage continu.

Remarque :

- Utilisez le verrou de la gâchette pour soulager vos doigts de la fatigue causée par la pression sur l'interrupteur.
- Appuyez à nouveau sur le verrou de la gâchette pour quitter le mode Nettoyage continu.

#### Fig. D-4

# Mode d'utilisation

## Démarrer la collecte de poussière

1. Placez la centrale de dépoussiérage à côté d'une prise et branchez-la.
2. Placez l'aspirateur sur la centrale de dépoussiérage (l'évent du bac à poussière doit être aligné avec celui de la centrale de dépoussiérage) jusqu'à ce que vous entendiez un déclic.
3. Appuyez sur le bouton de collecte de poussière.

### Fig. D-5

Remarque :

- La collecte de poussière ne peut pas être arrêtée en appuyant sur le bouton de collecte de poussière.
- Si le bac à poussière contient beaucoup de déchets, effectuez plusieurs dépoussiérages pour obtenir un meilleur nettoyage.
- Si le sac à poussière est plein ou que le conduit d'air est bloqué pendant la collecte de poussière, la centrale de dépoussiérage s'arrêtera à la fin de la collecte et ne pourra pas dépoussiérer à nouveau.

## Utilisation des différents accessoires

### Brosse multi-surfaces

Remarque :

- La brosse multi-surfaces peut être fixée directement à l'aspirateur.
- Lorsque l'appareil démarre, les lumières devant la brosse à rouleau s'allumeront automatiquement, ce qui est pratique à l'utilisation.
- Lors de l'utilisation sur des tapis de jeu pour bébé, des tapis ou pour aspirer des grains de café, du maïs soufflé et d'autres pellets, allumez l'interrupteur sur la brosse.
- Pour aspirer sur le carrelage, les planchers en bois ou autres surfaces dures, éteignez l'interrupteur.

### Fig. D-6

#### Brosse à rouleau souple

Pour le nettoyage de sols durs tels que le marbre et le carrelage.

### Fig. D-7

#### Mini-brosse motorisée

Pour l'aspiration de poussière, poils d'animaux et autres résidus tenaces sur des canapés, linges de lit et autres surfaces en tissu.

Remarque : il n'est pas recommandé de passer l'aspirateur sur les surfaces qui accrochent, comme la soie.

### Fig. D-8

#### Brosse à poussière souple

Pour aspirer la surface des écrans LCD, des claviers, des abat-jour, des rideaux, des volets et les autres surfaces d'objets fragiles.

### Fig. D-9

#### Outil combiné

Adapté à l'aspiration dans les fentes, les coins des portes et fenêtres, les escaliers et tout autre endroit difficile d'accès.

### Fig. D-10

#### Support pour accessoires

La brosse à poussière souple, l'outil combiné et la petite brosse motorisée peuvent se placer sur le support pour accessoires lorsqu'ils ne sont pas utilisés.

### Fig. D-11

Remarque :

- Si un pièce rotative se coince, l'aspirateur est susceptible de s'éteindre automatiquement. Retirez tout objet coincé dans l'aspirateur, puis poursuivez votre utilisation.
- Quand la batterie surchauffe en fonctionnement, l'aspirateur s'éteint automatiquement. Attendez que la température de la batterie revienne à un niveau normal, puis poursuivez votre utilisation.

## Entretien et maintenance

### Astuces :

- Utilisez toujours des pièces d'origine, faute de quoi la garantie pourrait être annulée.
- En cas d'obstruction du filtre ou du

bec, l'aspirateur s'arrête de fonctionner peu après avoir été mis sous tension. Nettoyez le filtre ou le bec afin de rétablir son fonctionnement.

- Avant de nettoyer le bac à poussière, veuillez vous assurer que la fiche est débranchée et laisser le bouton d'alimentation de l'aspirateur sur la position d'arrêt.
- Si l'aspirateur n'est pas utilisé pendant une longue période, chargez-le complètement, débranchez le cordon d'alimentation, retirez la batterie et rangez-le dans un endroit frais, à faible humidité et à l'abri de la lumière du soleil. Pour éviter de surdécharger la batterie, rechargez la batterie au moins une fois tous les trois mois.

## Nettoyage de l'aspirateur

Essuyez l'aspirateur avec un chiffon doux et sec.

## Nettoyage du compartiment à poussière, du préfiltre et de l'ensemble cyclone

1. Appuyez sur le bouton de déverrouillage du compartiment à poussière et retirez-le de l'aspirateur.
2. Retirez d'abord le préfiltre, puis faites pivoter le système cyclonique pour le soulever.
3. Rincez l'unité cyclonique, le préfiltre et le compartiment à poussière jusqu'à ce qu'ils soient propres. Après le lavage, laissez sécher à l'air pendant au moins 24 heures.

### Fig. E-1-Fig. E-3

Remarque :

- Veuillez nettoyer le bac à poussière si nécessaire.
- Il est recommandé de nettoyer le système cyclone et le préfiltre au moins une fois tous les 3 à 4 mois.

## Installation du compartiment à poussière, du préfiltre et de l'ensemble cyclone

1. Installez l'unité cyclonique et le préfiltre dans le compartiment à poussière.

2. Inclinez légèrement le compartiment à poussière pour que son encoche soit alignée avec le clip sur l'aspirateur. Enfoncez délicatement le compartiment à poussière jusqu'à entendre un dé clic.

### Fig. E-4-Fig. E-5

## Nettoyage du filtre

Il est recommandé de nettoyer le filtre tous les 4 à 6 mois.

1. Retirez le compartiment à poussière comme illustré sur le schéma.
2. Retirez le filtre de l'aspirateur en tirant dessus, dans la direction indiquée sur le schéma.
3. Rincez le filtre en le faisant pivoter à 360°. Tapotez légèrement sur le filtre plusieurs fois pour éliminer les débris qui y sont coincés.
4. Laissez le filtre sécher complètement pendant au moins 24 heures.

### Fig. E-6-Fig. E-9

Remarque :

- Pour nettoyer le filtre, n'utilisez que de l'eau claire. N'utilisez pas de détergents.
- N'essayez pas de nettoyer le filtre avec une brosse ou vos doigts.

## Installation du filtre

1. Insérez le filtre dans l'aspirateur et enfoncez-le délicatement, comme indiqué sur le schéma.
2. Réinstallez le compartiment à poussière.

### Fig. E-10-Fig. E-11

## Remplacer le filtre de sortie d'air

1. Retirez le filtre de sortie d'air comme illustré sur la figure.
2. Installez un nouveau filtre.

### Fig. E-12-Fig. E-13

Remarque :

- Le filtre de sortie d'air ne peut pas être lavé.
- Il est recommandé de remplacer le filtre une fois tous les 4 à 6 mois.

## Remplacer le sac à poussière

Lorsque l'indicateur d'état de collecte de poussière clignote en orange, cela signifie que le sac à poussière est plein et qu'il doit être remplacé.

1. Retirez le couvercle de la centrale de dépoussiérage.
  2. Tirez le sac à poussière et jetez-le.
- Remarque : Tirez vers l'extérieur sur la poignée du sac à poussière pour fermer le sac et ainsi empêcher la poussière et les débris de tomber accidentellement.
3. Si le filtre est sale, rincez-le avec de l'eau propre. Puis placez-le dans un endroit bien ventilé pendant au moins 24 heures pour vous assurer qu'il est bien sec.
  4. Installez un nouveau sac à poussière en insérant la poignée du sac dans le logement de carte.
  5. Remettez le couvercle de la centrale de dépoussiérage en place.

### Fig. E-14-Fig. E-18

Remarque : Il est recommandé de remplacer le sac à poussière tous les deux mois. Si le sac à poussière est plein, l'indicateur clignote en orange.

## Remplacement de la batterie

L'aspirateur contient une batterie lithium-ion rechargeable disposant d'un nombre limité de cycles de charge. Après un usage prolongé, la batterie est susceptible de se décharger rapidement. Si c'est le cas, cela signifie que la batterie est arrivée au bout de sa durée de vie et doit être remplacée.

1. Appuyez sur le bouton de déverrouillage de la batterie et faites-la glisser vers la droite pour la retirer, comme illustré sur le schéma.
2. Installez la nouvelle batterie.

### Fig. E-19

## Nettoyage de la brosse multi-surfaces

1. Tournez le verrou dans le sens inverse des aiguilles d'une montre jusqu'à ce qu'il s'arrête, puis retirez le rouleau de la brosse à rouleau.

2. Utilisez des ciseaux pour couper les poils et les fibres qui restent coincés sur le rouleau. Essuyez la poussière de l'encoche et du couvercle transparent avec un chiffon sec ou une serviette en papier. Séchez-les soigneusement avant de les utiliser.
3. Lorsqu'elle est sale, rincez la tête de la brosse avec de l'eau propre jusqu'à ce qu'elle soit propre.
4. Maintenez la tête de la brosse en position verticale pendant au moins 24 heures jusqu'à ce qu'elle soit complètement sèche.

### Fig. E-20-Fig. E-23

## Nettoyage de la brosse à rouleau souple

1. Comme représenté sur l'illustration, appuyez sur le bouton de déverrouillage de la brosse à rouleau pour dégager le rouleau de la fente.
2. Utilisez des ciseaux pour couper les poils et les fibres qui restent coincés sur le rouleau. Essuyez la poussière de l'encoche et du couvercle transparent avec un chiffon sec ou une serviette en papier. Séchez-les soigneusement avant de les utiliser.
3. Lorsqu'elle est sale, rincez la tête de la brosse avec de l'eau propre jusqu'à ce qu'elle soit propre.
4. Maintenez la tête de la brosse en position verticale pendant au moins 24 heures jusqu'à ce qu'elle soit complètement sèche.

### Fig. E-24-Fig. E-27

## Nettoyage de la mini-brosse motorisée

1. Utilisez une pièce de monnaie pour faire tourner le verrou dans le sens inverse des aiguilles d'une montre jusqu'à entendre un déclic.
2. Après avoir déverrouillé la mini-brosse motorisée, retirez le rouleau, puis rincez-la et nettoyez-la.
3. Placez le rouleau en position verticale dans un endroit bien ventilé pendant au moins 24 heures, jusqu'à ce qu'elle soit complètement sèche.
4. Une fois que le rouleau est sèche, réinstallez-la en suivant les étapes de démontage en sens inverse.

### Fig. E-28-Fig. E-31

# FAQ

En cas de dysfonctionnement de l'aspirateur, consultez le tableau ci-dessous.

Erreurs	Causes possibles	Solutions
L'aspirateur ne fonctionne pas.	La batterie est déchargée ou faible.	Rechargez complètement l'aspirateur avant de commencer à le réutiliser.
	Déclenchement du mode Protection suite à une obstruction.	Attendez que l'aspirateur refroidisse, puis réactivez-le.
	L'orifice d'aspiration ou le conduit d'air est obstrué.	Retirez les débris susceptibles de bloquer l'orifice d'aspiration ou le conduit d'air.
La puissance d'aspiration est affaiblie.	Le compartiment à poussière est rempli et/ou le filtre est obstrué.	Videz le compartiment à poussière et nettoyez l'ensemble filtre.
	L'accessoire est obstrué.	Retirez les débris susceptibles d'obstruer l'accessoire.
Le moteur fait un bruit anormal.	L'orifice d'aspiration principal ou la tige de rallonge est obstruée.	Retirez les débris susceptibles de bloquer l'orifice d'aspiration principal ou la tige de rallonge.
L'indicateur de batterie est rouge fixe lorsque l'aspirateur est en charge.	La batterie est endommagée.	Contactez le service après-vente pour assurer la maintenance.
L'indicateur de batterie clignote en rouge après avoir démarré l'aspirateur.	La température du moteur est trop élevée. / La brosse en rouleau est bloquée. / Le conduit d'air est bouché.	Vérifiez ces pièces l'une après l'autre.
Le voyant de batterie ne s'allume pas lorsque l'aspirateur est en charge.	L'aspirateur n'est pas correctement placé sur la centrale de dépoussiérage.	Assurez-vous que les contacts de charge de l'aspirateur sont alignés avec ceux de la centrale de dépoussiérage.
	La batterie est complètement chargée et l'appareil est passé en mode veille.	L'aspirateur peut être utilisé normalement.
	Le problème persiste après avoir écarté les deux possibilités ci-dessus.	Veuillez contacter le service après-ventes pour effectuer un entretien.
La batterie charge lentement.	La température de la batterie est trop basse ou trop élevée.	Attendez que la température de la batterie revienne à un niveau normal, puis reprenez votre session de nettoyage.
Les lumières LED de la brosse pour multi-surfaces et de la petite brosse motorisée ne fonctionnent pas.	Les lumières LED sont endommagées.	Contactez le service après-vente qui vous aidera.
L'indicateur d'état de collecte de poussière est orange fixe.	Le sac à poussière n'est pas installé ou est installé de manière inappropriée.	Avant que la collecte de poussière commence, vérifiez que le sac à poussière a été installé ou est bien placé.
L'indicateur d'état de collecte de poussière clignote en orange.	Le sac à poussière est plein ou le conduit d'air est bouché.	Changez le sac à poussière ou nettoyez le conduit d'air. Appuyez ensuite sur le bouton de collecte de poussière et maintenez-le enfoncé pendant 3 secondes pour résoudre le problème.

# Spécifications

L'aspirateur			
Modèle	VPV17A	Temps de Charge	environ 3,5 heures
Puissance nominale	481W	Tension nominale	25,2V ===
Brosse multi-surfaces			
Modèle	VMB4		
Puissance nominale	40W	Tension nominale	25,2V ===
Brosse à rouleau souple			
Modèle	VBR4		
Puissance nominale	40W	Tension nominale	25,2V ===
Mini-brosse motorisée			
Modèle	VMMB		
Puissance nominale	20W	Tension nominale	25,2V ===
Centrale de dépoussiérage			
Modèle	VCB1		
Entrée	220-240V ~ 50-60Hz	Sortie	30,8V === 0,95A
Puissance nominale	1050W		
Batterie rechargeable lithium-ion			
Modèle	V2308-7S1P-BCA	Tension nominale	25,2V ===
Capacité de fonctionnement	2700mAh	Capacité nominale	2900mAh
Énergie	68,04Wh		

La batterie lithium-ion contient des substances dangereuses pour l'environnement. Avant de mettre l'aspirateur au rebut, retirez d'abord la batterie pour la jeter ou la recycler conformément à la législation et à la réglementation locales du pays ou de la région dans lequel ou laquelle il est utilisé.

L'appareil doit être débranché de l'alimentation électrique lors du retrait de la batterie. Gardez les piles hors de portée des enfants. Ne mettez jamais les piles dans la bouche. En cas d'ingestion, contactez votre médecin ou le centre antipoison local.

Dans des conditions abusives, ne jamais entrer en contact avec la pile dont le liquide peut être éjecté. En cas de contact accidentel, rincez à l'eau. Si le liquide entre en contact avec les yeux, consultez immédiatement un médecin. Le liquide éjecté de la batterie peut provoquer des irritations ou des brûlures.

# Informations DEEE



Tous les produits portant ce symbole deviennent des déchets d'équipements électriques et électroniques (DEEE dans la Directive européenne 2012/19/UE) qui ne doivent pas être mélangés aux déchets ménagers non triés. Vous devez contribuer à la protection de l'environnement et de la santé humaine en apportant l'équipement usagé à un point de collecte dédié au recyclage des équipements électriques et électroniques, agréé par le gouvernement ou les autorités locales. Le recyclage et la destruction appropriés permettront d'éviter tout impact potentiellement négatif sur l'environnement et la santé humaine. Contactez l'installateur ou les autorités locales pour obtenir plus d'informations concernant l'emplacement ainsi que les conditions d'utilisation de ce type de point de collecte.



**FR**  
**Cet appareil, ses accessoires, piles et cordons se recyclent**

À DÉPOSER EN MAGASIN

À DÉPOSER EN DÉCHÈTERIE

OU

Points de collecte sur [www.quefairedemesdechets.fr](http://www.quefairedemesdechets.fr)  
 Privilégiez la réparation ou le don de votre appareil !

# Importanti istruzioni disicurezza

LEGGERE TUTTE LE ISTRUZIONI PRIMA DI UTILIZZARE (QUESTO APPARECCHIO). La mancata osservanza delle avvertenze e delle istruzioni può provocare scosse elettriche, incendi e/o gravi lesioni.

**AVVERTENZA** – Per ridurre il rischio di incendio, scosse elettriche o lesioni:

- Questo apparecchio è destinato esclusivamente all'uso interno.
- Questo dispositivo non può essere utilizzato da persone con disabilità fisiche, sensoriali o intellettuali e da persone senza esperienza e conoscenza pertinenti, compresi i bambini, a meno che non vi sia supervisione o guida di un tutore per garantirne l'utilizzo sicuro.
- Ai bambini è vietato utilizzare o giocare con il dispositivo. Quando si utilizza il prodotto vicino a un bambino, è necessario prestare particolare attenzione; al bambino è vietato provvedere alla pulizia o alla manutenzione del dispositivo senza un tutore.
- Non utilizzare su superfici esterne o bagnate. Utilizzare solo su superfici interne asciutte. Non toccare la spina o qualsiasi parte del dispositivo con le mani bagnate.
- Per ridurre il rischio di incendi, esplosioni o lesioni, prima dell'uso accertarsi che la batteria al litio e il cavo di alimentazione siano integri. Non utilizzare l'aspirapolvere se la batteria al litio o il cavo di alimentazione sono danneggiati.
- Le spazzole, la batteria, l'asta di prolunga e l'aspiratore sono elettricamente conduttivi e non devono essere immersi in acqua o altri liquidi. Assicurarsi di asciugare tutti i filtri dopo la pulizia.
- Per evitare lesioni causate da parti in movimento, spegnere l'aspirapolvere prima di pulirle. Tutte queste parti devono essere installate correttamente prima di utilizzare l'aspirapolvere.
- Utilizzare solo il pezzo originale per la rimozione della polvere. Non utilizzare mai una parte non originale per evitare che la batteria al litio prenda fuoco.
- Non utilizzare questa apparecchiatura per acqua, benzina e altri liquidi infiammabili o esplosivi, non inalare soluzioni tossiche come candeggina al cloro, ammoniaca, detergenti per fognature o altri liquidi.
- È vietato utilizzare questo aspirapolvere per pulire la polvere di cartongesso, la brace del camino e la cenere e astenersi dall'inalare il fumo o bruciare materiali come carbone, mozziconi di sigaretta o fiammiferi. È vietato utilizzare l'aspirapolvere per pulire oggetti appuntiti come vetro, chiodi, viti, monete, altrimenti danneggerà l'aspirapolvere.
- Non utilizzare l'aspirapolvere per raccogliere oggetti duri o taglienti, come vetro, unghie, viti o monete, che potrebbero danneggiarlo.
- Tenere il flusso d'aria e le parti mobili del dispositivo lontano da capelli, indumenti larghi, dita e altre parti del corpo. Non puntare connettori metallici o altri accessori verso gli occhi, le orecchie o la bocca.
- Non posizionare oggetti sul bocchaglio. È vietato bloccare la bocca di aspirazione quando si utilizza l'aspirapolvere. Polvere, cotone idrofilo, capelli o altri oggetti possono indebolire il flusso d'aria. Pulirlo per tempo.
- Non posizionare l'aspirapolvere sulla sedia, sul tavolo da pranzo e su altre superfici instabili per evitare danni all'aspirapolvere o danni all'utente. Quando



l'aspirapolvere è rotto, danneggiato o funziona in modo anomalo, contattare il Servizio di Assistenza ufficiale autorizzata per lo smaltimento.

- Caricare la batteria rispettando scrupolosamente le istruzioni contenute nel manuale. Se non viene caricata correttamente entro l'intervallo di temperatura specificato, la batteria potrebbe danneggiarsi.
- Usa solo accessori e parti di ricambio consigliati dal produttore.
- Assicurarsi che l'aspirapolvere sia spento e scollegato quando non viene utilizzato per lunghi periodi e prima di eseguire qualsiasi manutenzione o riparazione.
- Prestare particolare attenzione quando si utilizza la pulizia del prodotto.
- Non installare, caricare o utilizzare il dispositivo all'aperto, in bagno o in piscina.
- Avviso di pericolo di incendio, non applicare alcun prodotto aromatico al filtro di questo prodotto, poiché i prodotti chimici in tali prodotti sono infiammabili e causano l'incendio del prodotto.
- Utilizzare esclusivamente l'hub di rimozione della polvere originale (modello VCB1). In caso contrario, la batteria agli ioni di litio potrebbe prendere fuoco.
- Utilizzare esclusivamente il tipo di batteria approvato (modello V2308-751P-BCA). Non utilizzare batterie non ricaricabili. In caso contrario, la batteria agli ioni di litio potrebbe prendere fuoco.
- Se si verifica una fuoriuscita del materiale delle batterie, evacuare il personale dall'area fino a quando le batterie non si sono raffreddate e i fumi dispersi.
- Assicurare la massima ventilazione per eliminare i gas nocivi ed evitare il contatto con la pelle e gli occhi o l'inalazione dei vapori.
- Rimuovere il liquido fuoriuscito con materiale assorbente e incenerire i rifiuti.
- Non utilizzare o conservare il prodotto in ambiente estremamente caldo o freddo (inferiore a 0°C / 32°F o superiore a 40°C / 104°F). Utilizzare l'adattatore di alimentazione originale per la ricarica a temperatura tra 0°C e 40°C.
- I terminali di alimentazione non devono essere messi in cortocircuito.
- Non usare l'apparecchio con un accessorio danneggiato (es: Base di ricarica, Cavo di alimentazione, ecc.). Se l'accessorio è danneggiato, deve essere sostituito dal produttore, dal suo agente di servizio o da persona persona con qualifica simile al fine di evitare pericoli.



Leggi il manuale dell'operatore



Unità di alimentazione staccabile



Solo per uso interno



Apparecchiature di classe II



lasso di tempo miniatura collegamento del fusibile

dove T10A è il simbolo della caratteristica del tempo / corrente

Con la presente, Dreame Trading (Tianjin) Co., Ltd. dichiara che questo apparecchio è conforme alle direttive applicabili e alle norme europee, nonché ai relativi emendamenti. Il testo completo della dichiarazione di conformità UE è disponibile al seguente indirizzo Internet: <https://global.dreameotech.com>

Per un manuale elettronico dettagliato, per favore visita <https://global.dreameotech.com/pages/user-manuals-and-faqs>.

# Panoramica del prodotto

## Accessori

1. Spazzola Multisuperficie
2. Supporto di rimozione della polvere
3. Base
4. Spazzola a rullo morbida
5. Prolunga
6. Spazzola morbida per spolverare
7. Strumento combinato
8. Sacchetto di raccolta polvere (1 preinstallato, 1 nella scatola di imballaggio)
9. Minispazzola Motorizzata
10. Montaggio accessorio
11. Borsa degli accessori (vite \* 2 + chiave esagonale \* 1)

**Fig. A-1**

## Nome componente

1. Schermo di visualizzazione
2. Vano polvere
3. Sfiato della coppa della polvere
4. Pulsante di rilascio del contenitore della polvere
5. Spazzola Multisuperficie
6.  Pulsante di accensione (Premere per accendere/rilasciare per spegnere)
7. Indicatore di Stato della Batteria
8. Contatto antistatico
9. Pulsante di rilascio batteria
10. Contatti di ricarica
11. pulsante di rilascio dell'asta di prolunga
12. Prolunga
13. Pulsante di Rilascio della Spazzola

**Fig. A-2**

Promemoria: La specifica è solo di riferimento, il reale aspetto si basa sull'oggetto.

## Supporto di rimozione della polvere

1. Pulsante di raccolta della polvere  
Indicatore di stato della raccolta della polvere
  - Verde fisso  
Il supporto di rimozione della polvere è in modalità standby
  - Verde lampeggiante  
Il supporto di rimozione della polvere è predisposto per la raccolta della polvere
  - Arancione fisso  
Il sacchetto di raccolta della polvere non è installato o è installato in modo inadeguato
  - Arancione lampeggiante  
Il sacchetto di raccolta della polvere raggiunge la capacità / il condotto dell'aria è ostruito
2. Sacchetto di raccolta polvere
3. Copertura magnetica
4. Bocchetta del supporto di eliminazione della polvere
5. Contatti di ricarica
6. Filtro del contenitore della polvere
7. Filtro di uscita dell'aria
8. Cavo di alimentazione

**Fig. A-3**

## Installation

### Installazione del mozzo di rimozione della polvere

Montare il supporto di rimozione della polvere sulla base e utilizzare la chiave esagonale contenuta nella borsa degli accessori per serrare la vite.

**Fig. B-1**

### Installazione degli accessori

-  Inserire fino a udire un clic che indica il posizionamento corretto

**Fig. B-2**

Nota:

- Non è consigliabile utilizzare la mini-spazzola motorizzata con l'asta di prolunga.
- Installare gli accessori in base alle effettive esigenze di pulizia.

# Carica

## Ricarica con il mozzo di rimozione della polvere

Nota:

- Caricare completamente l'aspirapolvere prima di utilizzarlo per la prima volta.
- Non è possibile utilizzare l'aspirapolvere mentre viene ricaricato. Occorreranno circa 3,5 ore.
- L'aspirazione in modalità turbo per un periodo prolungato determina il riscaldamento della batteria, con conseguente aumento del tempo di ricarica. Lasciare raffreddare l'aspirapolvere per 30 minuti prima di caricarlo.
- Quando l'aspirapolvere non è in uso, può essere riposto sul supporto per la rimozione della polvere.
- L'uscita del cavo di alimentazione può essere regolata in base alle esigenze degli utenti.

Fig. C-1

## Modalità di visualizzazione ricarica

### Schermo di visualizzazione

Il numero sullo schermo di visualizzazione indica il livello corrente della batteria in percentuale durante la ricarica. Quando il numero diventa 100, la batteria è completamente carica.

Fig. C-2

### Indicatore di Stato della Batteria

#### Ricarica

- Ricarica completata
- ☀ Ricarica
- Modalità standby

#### Scarico

- Livello Batteria  $\geq 10\%$
- ☀ Livello Batteria  $< 10\%$
- Blanco fijo
- ☀ Blanco parpadeando
- Spento

Fig. C-3

# Modalità d'utilizzo

## Schermo di visualizzazione

1. Blocco dell'Interruttore a Grilletto  
Premere brevemente per entrare/uscire dallo stato di blocco.
2. Livello di aspirazione  
Il colore dell'icona a forma di ventaglio cambia secondo le modalità.
3. Stato del blocco
4. Percentuale del livello della batteria  
Quando il display mostra "LO", indica che il livello della batteria è inferiore al 10%.
5. Pulsante del livello di aspirazione  
Premere brevemente per passare tra la modalità Eco, Med e Turbo.

Nota: La modalità Med è utilizzata per impostazione predefinita ogni volta che si accende l'aspiratore.

### ⚡ Indicatore di carica/livello della batteria

#### Livello basso della batteria

Rosso lampeggiante: Livello della batteria  $\leq 10\%$

#### Batteria esaurita

Rosso lampeggiante: Livello della batteria = 0%

#### Ricarica

Rosso lampeggiante: Livello batteria  $\leq 10\%$   
Verde lampeggiante: Livello batteria  $> 10\%$

Fig. D-1





### Livello di aspirazione

- ① Med      ② Eco      ③ Turbo

Fig. D-2

## Suggerimento Guasto

In presenza di una situazione anormale durante l'uso del dispositivo, lo schermo visualizzerà un messaggio rapido. Si devono seguire le indicazioni sullo schermo per mantenere le funzionalità invariate.

Icona errore	Stato	Messaggio di errore	Soluzione
	Arancione lampeggiante	Condotto dell'aria bloccato	Controllare se il recipiente della polvere, l'asta di prolunga, la spazzola multi-superficie, la spazzola a rullo morbida o la mini-spazzola motorizzata sono bloccati.
	Arancione lampeggiante	Spazzola a rullo impigliata	Fare riferimento alla sezione [Pulizia della spazzola multi-superficie] per pulire i detriti e i capelli aggrovigliati sulla spazzola a rullo.
	Arancione fisso	Il filtro sta scadendo	Si prega di sostituire il filtro quanto prima.
	Rosso lampeggiante	Avviso di temperatura elevata	Prima di riprendere l'utilizzo, attendere che la temperatura della batteria torni alla normalità.
Se sul display compare uno dei codici di errore da E0 a E4, contattare il servizio di assistenza per la riparazione.			

## Modalità pulizia

Ci sono due modalità di lavoro per l'aspirapolvere, che possono essere selezionate a secondo delle proprie esigenze.

### Modalità 1: Modalità Pulizia Discontinua

Tenere premuto il pulsante di accensione per avviare l'apparecchio e rilasciarlo per arrestarlo immediatamente.

#### Fig. D-3

### Modalità 2: Modalità Pulizia Continua (Blocco dell'Interruttore a Grilletto)

Premere il blocco dell'interruttore per passare alla modalità di pulizia continua, quindi premere brevemente il pulsante di accensione per mantenere l'aspirapolvere in modalità di pulizia continua.

Nota:

- Utilizzare il blocco dell'interruttore a per liberare le dita dall'affaticamento causato dalla tenuta dell'interruttore.
- Premere nuovamente il pulsante di blocco per uscire dalla modalità di pulizia continua.

#### Fig. D-4

# Mode d'utilisation

## Avvio della raccolta della polvere

1. Posizionare il supporto di rimozione della polvere vicino a una presa di corrente e inserire la spina.
2. Posizionare l'aspirapolvere sul supporto per la rimozione della polvere (la bocchetta del contenitore della polvere deve essere allineata con quella del supporto per la rimozione della polvere) fino a sentire un clic.
3. Premere il pulsante di raccolta della polvere.

### Fig. D-5

Nota:

- Il processo di raccolta della polvere non può essere interrotto premendo il pulsante di raccolta della polvere.
- Se nel contenitore della polvere sono presenti molti rifiuti, eseguire più volte il processo di raccolta della polvere per ottenere migliori risultati di pulizia.
- Se il sacchetto di raccolta della polvere raggiunge la capacità o il condotto dell'aria è bloccato durante il processo di raccolta della polvere, l'hub di rimozione della polvere smetterà di funzionare al termine del processo e non potrà più raccogliere la polvere.

## Uso dei diversi accessori

### Spazzola Multisuperficie

Nota:

- La spazzola multisuperficie può essere collegata direttamente all'aspirapolvere.
- Quando l'apparecchio si avvia, le luci davanti al rullo della spazzola si accenderanno automaticamente, che è comodo per l'uso.
- Per pulire i tappeti per bambini o i normali tappeti o per aspirare chicchi di caffè, pop corn e simili, accendere l'interruttore sulla spazzola.
- Quando si aspira su piastrelle, pavimenti in legno o altre superfici dure, spegnere l'interruttore.

### Fig. D-6

### Pennello a rullo morbido

Adatto per la pulizia di pavimenti duri come marmo e piastrelle.

### Fig. D-7

### Minispazzola Motorizzata

Per aspirare sporco, peli di animali domestici e altri residui ostinati da divani, biancheria da letto e altre superfici in tessuto.

Nota: Si raccomanda di non aspirare superfici facilmente impigliabili, come la seta.

### Fig. D-8

### Spazzola morbida per spolverare

Adatta per aspirare su LCD, tastiere, paralumi, tende, persiane e altre superfici di oggetti fragili.

### Fig. D-9

### Strumento combinato

Consente di aspirare in fessure, angoli di porte e finestre, scale e altri punti difficili da raggiungere.

### Fig. D-10

### Montaggio accessorio

La spazzola morbida per spolverare, l'utensile combinato e la mini-spazzola motorizzata possono essere posizionati sul supporto per accessori quando non vengono utilizzati.

### Fig. D-11

Nota:

- Se una delle parti rotanti si blocca, l'aspirapolvere potrebbe spegnersi automaticamente. Eliminare eventuali corpi estranei intrappolati, quindi riprendere l'uso.
- Quando della batteria si surriscalda, l'aspirapolvere si spegne automaticamente. Attendere che la temperatura della batteria torni alla normalità, quindi riprendere l'utilizzo.

# Cura e manutenzione

## Consigli:

- usare sempre parti originali per evitare che la garanzia decada.
- Se il filtro o l'ugello si intasa, l'aspiratore smette di funzionare poco dopo l'accensione. Per ripristinare il normale funzionamento, pulire il filtro o l'ugello.
- Prima di pulire il contenitore della polvere, accertarsi che la spina sia scollegata e tenere il pulsante di accensione dell'aspirapolvere in posizione off.
- Se l'aspirapolvere non viene utilizzato per un periodo prolungato, caricarlo completamente, scollegare il cavo di alimentazione, rimuovere la batteria e conservarlo in un ambiente fresco e poco umido, lontano dalla luce solare diretta. Per evitare di scaricare eccessivamente la batteria, ricaricarla almeno una volta ogni tre mesi.

## Pulizia dell'aspirapolvere

Strofinare con un panno morbido asciutto.

## Pulizia del vano polvere, del pre-filtro e del sistema ciclonico

1. Premere il pulsante di rilascio del contenitore della polvere e rimuoverlo dall'aspirapolvere.
2. Rimuovere prima il prefiltro e poi ruotare il sistema ciclone per estrarlo.
3. Sciacquare il gruppo ciclone, il prefiltro e il contenitore della polvere finché non sono puliti. Dopo il lavaggio, asciugare all'aria per almeno 24 ore.

### Fig. E-1-Fig. E-3

Nota:

- Pulire il recipiente della polvere quando necessario.
- Si consiglia di pulire il sistema di ciclone e il pre-filtro almeno una volta ogni 3-4 mesi.

## Installazione del vano polvere, del pre-filtro e del sistema ciclonico

1. Installare il gruppo ciclone e il prefiltro nel contenitore della polvere.
2. Inclinare leggermente il vano polvere in modo che il relativo alloggiamento risulti allineato al fermo dell'aspirapolvere. Quindi premere delicatamente il vano polvere finché non scatta in posizione.

### Fig. E-4-Fig. E-5

## Pulizia del filtro

Si consiglia di pulire il filtro una volta ogni 4-6 mesi.

1. Rimuovere il vano polvere come mostrato nella figura.
2. Rimuovere il filtro dall'aspirapolvere tirandolo verso il basso nella direzione mostrata nella figura.
3. Sciacquare il filtro ruotandolo di 360°. Picchiettare leggermente il filtro più volte per rimuovere eventuali detriti incastrati.
4. Lasciare asciugare completamente il filtro per almeno 24 ore.

### Fig. E-6-Fig. E-9

Nota:

- Per pulire il filtro, utilizzare esclusivamente acqua pulita. Non utilizzare detersivi.
- Non tentare di pulire il filtro con una spazzola o con le dita.

## Installazione del filtro

1. Inserire il filtro nell'aspirapolvere, quindi premere delicatamente verso il basso, come illustrato.
2. Reinstallare il vano polvere.

### Fig. E-10-Fig. E-11

## Sostituzione del filtro di uscita dell'aria

1. Rimuovere il filtro di uscita dell'aria come mostrato in figura.
2. Installarne uno nuovo.

### Fig. E-12-Fig. E-13

Nota:

- Il filtro di uscita dell'aria non è lavabile.
- Si consiglia di sostituire il filtro ogni 4-6 mesi.

## Sostituire il sacchetto di raccolta della polvere

Quando l'indicatore di stato della raccolta della polvere lampeggia in arancione, significa che il sacchetto di raccolta della polvere ha raggiunto la sua capacità e deve essere sostituito con uno nuovo.

1. Togliere il coperchio del supporto di rimozione della polvere.
2. Estrarre il sacchetto di raccolta della polvere e gettarlo.

Nota: Tirando verso l'esterno la maniglia del sacchetto di raccolta della polvere, il sacchetto viene sigillato per evitare che la polvere e i detriti cadano accidentalmente.

3. Quando il filtro è sporco, sciacquarlo con acqua. Quindi riporlo in un luogo ben ventilato per almeno 24 ore per assicurarsi che sia completamente asciutto.
4. Installare un nuovo sacchetto di raccolta della polvere inserendo la maniglia del sacchetto nell'apposita fessura.
5. Rimontare il coperchio del supporto di rimozione della polvere.

### Fig. E-14-Fig. E-18

Nota: Si consiglia di sostituire il sacchetto di raccolta della polvere ogni due mesi. Se il sacchetto di raccolta della polvere raggiunge la sua capacità, l'indicatore lampeggia in arancione.

## Sostituzione del gruppo batteria

L'aspirapolvere contiene una batteria ricaricabile agli ioni di litio rimovibile che dispone di un numero limitato di cicli di ricarica. Dopo un uso prolungato, la batteria potrebbe non mantenere più la carica. Se ciò si verifica, la batteria ha raggiunto la fine del ciclo di vita e deve essere sostituita.

1. Premere il pulsante di rilascio della batteria e farla scorrere verso destra per rimuoverla.
2. Installare la nuova batteria.

### Fig. E-19

## Pulizia della Spazzola Multisuperficie

1. Ruota il blocco in senso antiorario fino all'arresto, quindi rimuovi il rullo dalla spazzola a rullo.
2. Usa le forbici per tagliare i capelli e le fibre che rimangono bloccati sul rullo della spazzola. Pulisci la polvere dalla tacca e dal coperchio trasparente con un panno asciutto o un tovagliolo di carta. Asciuga accuratamente prima dell'uso.
3. Quando è sporco, sciacquare la testina con acqua pulita fino a quando non è pulita.
4. Metti la testina in posizione verticale per almeno 24 ore fino a quando non è completamente asciutta.

### Fig. E-20-Fig. E-23

## Pulizia della spazzola a rullo morbido

1. Come mostrato nell'immagine, premere il pulsante di rilascio della spazzola a rullo per rimuovere il rullo dal suo slot.
2. Usa le forbici per tagliare i capelli e le fibre che rimangono bloccati sul rullo della spazzola. Pulisci la polvere dalla tacca e dal coperchio trasparente con un panno asciutto o un tovagliolo di carta. Asciuga accuratamente prima dell'uso.
3. Quando è sporco, sciacquare la testina con acqua pulita fino a quando non è pulita.
4. Metti la testina in posizione verticale per almeno 24 ore fino a quando non è completamente asciutta.

### Fig. E-24-Fig. E-27

## Pulizia della Mini Spazzola Motorizzata

1. Usare una monetina per ruotare il blocco in senso antiorario finché non si sente un clic.
2. Dopo aver sbloccato la minispazzola motorizzata, rimuovi il rullo della spazzola, quindi risciacqualo e puliscilo.
3. Tieni il rullo della spazzola in posizione verticale in un'area ben ventilata per almeno 24 ore fino a quando non è completamente asciutto.
4. Una volta che il rullo della spazzola è asciutto, reinstallalo seguendo i passi di smontaggio al contrario.

**Fig. E-28-Fig. E-31**



## FAQ

Se l'aspirapolvere non funziona correttamente, fare riferimento alla tabella di risoluzione dei problemi riportata di seguito.

Errori	Possibili cause	Soluzioni
L'aspirapolvere non funziona.	La batteria è completamente o quasi scarica.	Caricare completamente l'aspirapolvere, quindi riprendere l'uso.
	Modalità di protezione dal surriscaldamento attivata da un'ostruzione.	Attendere che l'aspirapolvere si raffreddi, quindi riattivarlo.
	La bocchetta di aspirazione o il passaggio dell'aria è ostruito.	Rimuovere le ostruzioni dalla bocchetta di aspirazione o dal passaggio dell'aria.
La potenza di aspirazione è diminuita.	Il vano polvere è pieno e/o il filtro è intasato.	Svuotare lo scomparto raccogli polvere e pulire il filtro.
	L'accessorio è ostruito.	Eliminare eventuali ostruzioni nell'accessorio.
Il motore emette un rumore strano.	La bocchetta di aspirazione principale o la prolunga è ostruita.	Rimuovere eventuali ostruzioni dalla bocchetta di aspirazione principale o dalla prolunga.
La spia della batteria è rosso fisso durante la carica dell'aspirapolvere.	La batteria è danneggiata.	Contattare il servizio di assistenza post-vendita per la manutenzione.
La spia della batteria lampeggia in rosso dopo l'accensione dell'aspiratore.	La temperatura del motore è troppo alta. / La spazzola a rullo è bloccata. / Il condotto dell'aria è ostruito.	Controllare queste parti a turno.
La spia della batteria non si accende durante la ricarica.	L'aspirapolvere non è posizionato correttamente sul supporto di rimozione della polvere.	Assicurarsi che i contatti di carica dell'aspiratore siano allineati con quelli del supporto di rimozione della polvere.
	La batteria è completamente carica e si è avviata la modalità di risparmio energia.	È possibile utilizzare l'aspirapolvere normalmente.
	Il problema persiste anche dopo aver escluso le due possibilità di cui sopra.	Per la manutenzione, contattare il servizio post-vendita.
La batteria si ricarica lentamente.	La temperatura della batteria è troppo bassa o troppo alta.	Attendere che la temperatura della batteria torni alla normalità, quindi riprendere l'utilizzo.
Le luci LED della spazzola multi-superficie e della mini spazzola motorizzata non funzionano.	Le luci a LED sono danneggiate.	Contattare il servizio post-vendita per ottenere assistenza.
L'indicatore di stato della raccolta della polvere è arancione fisso.	Il sacchetto di raccolta della polvere non è installato o è installato in modo inadeguato.	Prima di iniziare la raccolta della polvere, verificare che il sacchetto di raccolta della polvere sia stato installato o montato in posizione.
L'indicatore di stato della raccolta della polvere è arancione lampeggiante.	Il sacchetto di raccolta della polvere ha raggiunto la sua capacità oppure il condotto dell'aria è ostruito.	Montare un nuovo sacchetto di raccolta della polvere o pulire il condotto dell'aria. Quindi tenere premuto il pulsante di raccolta della polvere per 3 secondi per risolvere il problema.

# Specifiche tecniche

Aspirapolvere			
Modello	VPV17A	Tempo di ricarica	circa 3,5 ore
Potenza stimata	481W	Tensione stimata	25,2V ===
Spazzola Multisuperficie			
Modello	VMB4		
Potenza stimata	40W	Tensione stimata	25,2V ===
Pennello a rullo morbido			
Modello	VBR4		
Potenza stimata	40W	Tensione stimata	25,2V ===
Minispazzola Motorizzata			
Modello	VMMB		
Potenza stimata	20W	Tensione stimata	25,2V ===
Supporto di rimozione della polvere			
Modello	VCB1		
Ingresso	220-240V ~ 50-60Hz	Uscita	30,8V === 0,95A
Potenza stimata	1050W		
Batteria agli ioni di litio ricaricabile			
Modello	V2308-7S1P-BCA	Tensione nominale	25,2V ===
Capacità stimata	2700mAh	Capacità nominale	2900mAh
Energia	68,04Wh		

La batteria agli ioni di litio contiene sostanze pericolose per l'ambiente. Prima di gettare via l'aspirapolvere, rimuovere la batteria, quindi smaltirlo o riciclarlo in conformità alle leggi e alle normative locali del Paese o dell'area in cui viene utilizzato.

L'apparecchio deve essere scollegato dall'alimentazione quando rimuovi la batteria. Tieni le batterie fuori dalla portata dei bambini. Non mettere mai le batterie in bocca. In caso di ingestione, contatta il tuo medico o il controllo antiveneni locale.

In condizioni abusive, non contattare mai la batteria da cui potrebbe essere espulso il liquido. In caso di contatto accidentale, sciacqua con acqua. Se il liquido viene a contatto con gli occhi, consulta immediatamente un medico. Il liquido espulso dalla batteria può causare irritazioni o ustioni.

# Informazioni RAEE



Tutti i prodotti contrassegnati da questo simbolo sono rifiuti di apparecchiature elettriche ed elettroniche (RAEE in base alla direttiva 2012/19/UE) che non devono essere smaltiti assieme a rifiuti domestici non differenziati. Al contrario, è necessario proteggere l'ambiente e la salute umana consegnando i rifiuti a un punto di raccolta autorizzato al riciclaggio di rifiuti di apparecchiature elettriche ed elettroniche, predisposto dalla pubblica amministrazione o dalle autorità locali. Lo smaltimento e il riciclaggio corretti aiutano a prevenire conseguenze potenzialmente negative all'ambiente e alla salute umana. Contattare l'installatore o le autorità locali per ulteriori informazioni sulla sede e per i termini e le condizioni di tali punti di raccolta.

Scatola	Manuale	Borsa	Pellicola	Adesivo	Maniglia	Etichetta
PAP 20	PAP 22	CPE 7	PET 1	PP5	PP5	PAP 21
Carta	Carta	Plastica				Carta
<b>RACCOLTA DIFFERENZIATA</b>						
Verifica le disposizioni del tuo Comune. Separa le componenti e conferiscile in modo corretto.						

# Instrucciones de seguridad importantes

LEA TODAS LAS INSTRUCCIONES ANTES DE USAR (ESTE APARATO). El incumplimiento de las advertencias e instrucciones puede tener como resultado una descarga eléctrica, un incendio y/o lesiones graves.

**ADVERTENCIA:** Para reducir el riesgo de incendio, descarga eléctrica o lesiones:

- Este aparato es solo para uso en interiores.
- Este aparato no puede ser utilizado por personas con limitaciones físicas, sensoriales o mentales, o sin experiencia y conocimiento (niños incluidos), a menos que sean supervisados y reciban instrucciones sobre el uso seguro de la máquina por parte de un adulto responsable de su seguridad y entiendan los riesgos que implicados.
- No permita que la máquina se utilice como un juguete, se debe vigilar a los niños para asegurarse de que no juegan con la máquina. Preste mucha atención si es utilizada cerca o por niños o se utiliza cerca de ellos. Se prohíbe que los niños realicen la limpieza y el mantenimiento de la máquina sin supervisión.
- Esta máquina está diseñada para uso doméstico exclusivamente. No la utilice en el exterior ni sobre superficies mojadas. No manipule ningún componente ni el enchufe con las manos mojadas.
- Para reducir el riesgo de incendio, explosión o lesiones, asegúrese de que la batería de litio y el cable de alimentación no estén dañados antes del uso. No utilice el aspirador si la batería de litio o el cable de alimentación están dañados.
- Los cepillos, la batería, la barra de extensión y el aspirador son conductores de electricidad y no se deberían sumergir en agua u otros líquidos. Asegúrese de secar los filtros después de su limpieza.
- Para prevenir lesiones causadas por las piezas móviles, apague el aspirador antes de limpiarlas. Estas piezas deben estar instaladas correctamente antes de usar el aspirador.
- Utilice únicamente el centro de eliminación de polvo original. Nunca utilice uno no original, ya que podría provocar que la batería de litio se incendie.
- No utilice la aspiradora para recoger agua, ni para aspirar gasolina u otros líquidos inflamables o explosivos. No recoja líquido tóxico como cloro, amoníaco, limpiadores de alcantarillas u otros líquidos.
- Está prohibido usar esta aspiradora para limpiar polvo sobre paneles de yeso, cenizas de chimenea y ceniza, no aspire nada que esté en llamas o desprenda humo como, por ejemplo, carbón, cigarrillos, cerillas o cenizas incandescentes. Está prohibido usar la aspiradora para limpiar objetos afilados como vidrio, clavos, tornillos, monedas, de lo contrario, dañará la aspiradora.
- No utilice el aspirador para recoger objetos afilados o duros, como vidrio, clavos, tornillos o monedas, que puedan dañar la máquina.
- Evite que el pelo, la ropa, los dedos o cualquier otra parte del cuerpo entre en contacto con las aberturas o las piezas móviles. No apunte con la manguera, la empuñadura o los accesorios a los ojos u orejas, ni se los meta en la boca.
- No introduzca ningún objeto en las aberturas de la máquina. No utilice la máquina si alguna abertura está bloqueada; manténgalo limpio de polvo, pelusa, pelo o cualquier otra sustancia que pueda reducir el flujo de aire.
- No coloque la aspiradora sobre la silla, la mesa del comedor y otras superficies inestables para evitar daños a la aspiradora o daños al usuario. No utilice la máquina si no funciona correctamente, ha recibido un golpe, se ha caído o ha sufrido daños.

Póngase en contacto con el servicio de Atención al Cliente de Dreame, no desmonte la máquina.

- Cargue la batería siguiendo estrictamente las instrucciones del manual. Si no se carga adecuadamente dentro del rango de temperatura especificado, la batería puede dañarse.
- Utilice únicamente accesorios y repuestos recomendados por el fabricante.
- Asegúrese de que el aspirador esté apagado y desconectado cuando no se utilice durante mucho tiempo, así como antes de realizar cualquier mantenimiento o reparación.
- Preste atención mientras limpia en escaleras.
- No instale, cargue ni use este aparato en el exterior, en el baño o alrededor de la piscina.
- Alerta de incendio, no aplique ninguna fragancia o producto perfumado al filtro de este aparato. Las sustancias químicas en este tipo de productos son conocidas por ser inflamables y pueden causar que el aparato se incendie.
- Utilice únicamente el centro de eliminación de polvo original (modelo VCB1). No hacerlo, podría provocar que la batería de ion de litio se incendie.
- Utilice únicamente el tipo de batería aprobado (modelo V2308-751P-BCA). No utilice paquetes de baterías no recargables. De no hacerlo, la batería de iones de litio puede incendiarse.
- Si se produce una fuga en la batería, asegúrate de que no hay nadie cerca hasta que las baterías se enfríen y los humos se disipen.
- Ventila la zona todo lo posible para eliminar los gases perjudiciales y evita el contacto con los ojos y la inhalación de vapores.
- Limpia el líquido derramado con un producto absorbente e incinera los residuos.
- No lo use ni almacene en ambientes extremadamente calientes o fríos (por debajo de 0°C / 32°F o por encima de 40°C / 104°F). Utilice el adaptador de alimentación original para cargar el robot a una temperatura de 0°C a 40°C.
- Los terminales de suministro no se deben cortocircuitar.
- No utilice el aparato con un accesorio dañado (p. ej., base de carga, cable de alimentación, etc.). Si el accesorio está dañado, debe ser reemplazado por el fabricante, su agente de servicio o personas cualificadas similares para evitar peligros.

 Leer el manual del operador

 Unidad de suministro desmontable

 Solo para uso en interiores

 Equipo clase II

 lapso de tiempo miniatura fusible

donde T10A es el símbolo de la característica de tiempo/corriente

Con la presente, Dreame Trading (Tianjin) Co., Ltd. dichiara che questo apparecchio è conforme alle direttive applicabili e alle norme europee, nonché ai relativi emendamenti. Il testo completo della dichiarazione di conformità UE è disponibile al seguente indirizzo Internet: <https://global.dreametech.com>

Per un manuale elettronico dettagliato, per favore visita <https://global.dreametech.com/pages/user-manuals-and-faqs>.

# Descripción del producto

## Accesorios

1. Cepillo Multisuperficie
2. Centro de eliminación de polvo
3. Base
4. Cepillo de rodillo suave
5. Barra
6. Cepillo para polvo suave
7. Herramienta de combinación
8. Bolsa de recogida de polvo  
(x1 preinstalado, x1 guardado en la caja de embalaje)
9. Mini-Cepillo Motorizado
10. Soporte de accesorios
11. Bolsa de accesorios  
(tornillos \* 2 + Llave hexagonal \* 1)

### Fig. A-1

## Nombre del componente

1. Pantalla de visualización
2. Compartimento de polvo
3. Ventilación del recipiente de polvo
4. Botón de liberación de envase de polvo
5. Cepillo Multisuperficie
6.  Botón de encendido  
(Presionar para encender/soltar para apagar)
7. Indicador de Estado de Batería
8. Contacto antiestático
9. Interruptor de liberación de la batería
10. Contactos de carga
11. Botón de liberación de la barra
12. Barra
13. Botón de Liberación del Cepillo

### Fig. A-2

Recordatorio: La especificación es sólo de referencia, la apariencia real debe basarse en el objeto.

## Centro de eliminación de polvo

1. Botón de recogida de polvo  
Indicador de estado de recogida de polvo
  - Verde fijo  
El centro de eliminación de polvo está en modo de espera
  - Verde intermitente  
El centro de eliminación de polvo está preparado para recoger el polvo
  - Naranja fijo  
La bolsa de recogida de polvo no está colocada o está mal colocada
  - Naranja intermitente  
La bolsa de recogida de polvo ha alcanzado su capacidad / el conducto de aire está bloqueado
2. Bolsa de recogida de polvo
3. Cubierta magnética
4. Ventilación del centro de eliminación de polvo
5. Contactos de carga
6. Filtro del armario de polvo
7. Filtro de salida del aire
8. Cable de Alimentación

### Fig. A-3

## Instalación

### Instalación del centro de eliminación de polvo

Ensamble el centro de eliminación de polvo en la base y utilice la llave hexagonal incluida en la bolsa de accesorios para apretar el tornillo.

### Fig. B-1

### Instalación de los accesorios

 Insértelo hasta que encaje en su sitio

### Fig. B-2

Nota:

- No se recomienda utilizar el minicepillo motorizado con la barra de extensión.
- Instale los accesorios según las necesidades reales de limpieza.

# Carga

## Cargar con el centro de eliminación de polvo

Nota:

- Cargue completamente la aspiradora antes de usarla por primera vez.
- El aspirador no se puede usar mientras se está cargando. Esto durará alrededor de 3,5 horas.
- Si se aspira en modo turbo durante un período prolongado, la batería se calentará. Se recomienda dejar que el aspirador se enfríe durante 30 minutos antes de cargarlo de nuevo.
- Cuando no se utilice el aspirador, puede colocarse en el centro de eliminación de polvo.
- La salida del cable de alimentación se puede ajustar según las necesidades del usuario.

Fig. C-1

## Visualización de modos de potencia

### Pantalla de visualización

El número de la pantalla representa el nivel de batería actual en porcentaje durante la carga. Cuando llegue a 100, la batería estará totalmente cargada.

Fig. C-2

### Indicador de Estado de Batería

#### Carga

○ Totalmente cargada

☀ Carga

● Modo de espera

#### Desarga

○ nivel de batería  $\geq$  10%

☀ nivel de batería  $<$  10%

○ Blanco fijo

☀ Blanco parpadeando

● Apagado

Fig. C-3

# Modo de uso

## Pantalla de visualización

1. Bloqueo del Interruptor  
Presione brevemente para entrar/salir del estado de bloqueo.
2. Nivel de succión  
El color del símbolo con forma de ventilador cambia según los diferentes modos.
3. Estado de bloqueo
4. Porcentaje del nivel de batería  
Cuando la pantalla muestra «LO», indica que el nivel de batería es inferior al 10%.
5. Botón de nivel de succión  
Presione brevemente para cambiar entre modo eco, med y turbo.

Nota: El modo Med se utiliza por defecto cada vez que el aspirador se enciende.

### ⚡ Indicador del nivel de carga/batería

#### Bajo nivel de batería

Rojo intermitente: Nivel de batería  $\leq$  10%

#### Sin batería

Rojo intermitente: Nivel de batería = 0%

#### Carga

Rojo palpitante: Nivel de batería  $\leq$  10%

Verde palpitante: Nivel de batería  $>$  10%

Fig. D-1





### Nivel de succión

① Med      ② Eco      ③ Turbo

Fig. D-2

## Indicación de fallo

Si la aspiradora no funciona con normalidad, en la pantalla aparecerá un mensaje de error. Consulte la tabla siguiente para encontrar la solución al problema en función del mensaje de error.

Icono del error	Estado	Mensaje del error	Solución
	Naranja intermitente	Conducto de aire bloqueado	Compruebe si el recipiente de polvo, la barra de extensión, el cepillo multisuperficie, el cepillo de rodillo suave o el minicepillo motorizado están bloqueados.
	Naranja intermitente	Rodillo de cepillo atascado	Consulte el apartado [Limpiar el cepillo multisuperficie] para limpiar la suciedad y los pelos envueltos en el rodillo del cepillo.
	Naranja fijo	Filtro a punto de expirar	Reemplace el filtro a tiempo.
	Rojo intermitente	Alerta de alta temperatura	Espere a que la temperatura de la batería se normalice antes de reanudar el uso.
Si uno de los códigos de error de E0 a E4 aparece en la pantalla, contacte con el equipo de servicio de posventa para su reparación.			

## Modo de limpieza

El aspirador incluye dos modos de trabajo que se pueden seleccionar según sus necesidades de limpieza.

### Modo 1: Modo de limpieza discontinua

Mantenga pulsado el botón de encendido para arrancar el aparato, y suelte el botón para detenerlo inmediatamente.

#### Fig. D-3

### Modo 2: Modo de limpieza continua (Bloqueo del Interruptor)

Presione el bloqueo del gatillo interruptor para cambiar al modo de limpieza continua y luego presione brevemente el botón de encendido para mantener el aspirador en modo de limpieza continua.

Nota:

- Utilice el bloqueo del gatillo interruptor para librar sus dedos de la fatiga causada por mantener presionado el interruptor.
- Vuelva a presionar el bloqueo del gatillo interruptor para abandonar el modo de limpieza continua.

#### Fig. D-4



# Modo de uso

## Iniciar la recogida de polvo

1. Coloque el centro de eliminación de polvo cerca de una toma eléctrica y conecte el enchufe.
2. Coloque el aspirador en el centro de eliminación de polvo (la ventilación del recipiente de polvo debe estar alineada con la del centro de eliminación de polvo) hasta oír un clic.
3. Presione el botón de recogida de polvo.

### Fig. D-5

Nota:

- El proceso de recogida de polvo no se puede detener presionando el botón de recogida de polvo.
- Si hay mucha basura en el recipiente de polvo, realice el proceso de recogida de polvo varias veces para obtener mejores resultados de limpieza.
- Si la bolsa de recogida de polvo alcanza su capacidad o el conducto de aire está bloqueado durante el proceso de recogida de polvo, el centro de recogida de polvo dejará de funcionar una vez completado el proceso y no podrá volver a recoger polvo.

## Uso de diferentes accesorios

### Cepillo Multisuperficie

Nota:

- El cepillo multisuperficie se puede acoplar directamente al aspirador.
- Cuando el aparato se inicia, las luces en frente del cepillo del rodillo se encenderán automáticamente, lo cual es conveniente para su uso.
- Cuando se usa en alfombras de juego para niños o para aspirar granos de café, palomitas u otras bolitas, encienda el interruptor del cepillo.
- Cuando se aspiren baldosas, suelos de madera u otras superficies duras, apague el interruptor.

### Fig. D-6

### Cepillo de rodillo suave

Adecuado para limpiar suelos duros, por ejemplo, mármol y azulejos.

### Fig. D-7

### Mini-Cepillo Motorizado

Para aspirar la suciedad, los pelos de mascota y otros restos resistentes de los sofás, la ropa de cama y otras superficies de tela.

Nota: No se recomienda pasar la aspiradora por superficies que puedan engancharse, como la seda.

### Fig. D-8

### Cepillo para polvo suave

Adecuado para aspirar pantallas LCD, teclados, pantallas de lámparas, cortinas, persianas y otras superficies de objetos frágiles.

### Fig. D-9

### Herramienta de combinación

Adecuada para aspirar grietas, esquinas de puertas y ventanas, escaleras y otros lugares de difícil acceso.

### Fig. D-10

### Soporte de accesorios

El cepillo para polvo suave, la herramienta de combinación y el minicepillo motorizado pueden colocarse en el soporte de accesorios cuando no se utilicen.

### Fig. D-11

Nota:

- Si alguna pieza giratoria se queda atascada, la aspiradora podría apagarse de forma automática. Extraiga los objetos extraños que se hayan quedado atascados y reanude el uso.
- Si la bolsa de recogida de polvo alcanza su capacidad o el conducto de aire está bloqueado durante el proceso de recogida de polvo, el centro de recogida de polvo dejará de funcionar una vez completado el proceso y no podrá volver a recoger polvo.

# Cuidado y mantenimiento

## Consejos:

- Utilice siempre piezas originales para evitar que se anule la garantía.

- Si el filtro o la boquilla se obstruye, el aspirador dejará de funcionar poco después de encenderse. Para restaurar la funcionalidad, limpie el filtro o la boquilla.
- Antes de limpiar el recipiente de polvo, verifique que el cargador está desconectado y mantenga el botón de encendido del aspirador en la posición de apagado.
- Si no se usa el aspirador durante mucho tiempo, cárguelo por completo, desconecte el cable de alimentación, retire la batería y guárdelo en un ambiente fresco y con poca humedad alejada de la luz solar directa. Para evitar que la batería se descargue demasiado, recargue la batería al menos una vez cada tres meses.

## Limpieza del aspirador

Limpie el aspirador con un trapo seco y suave.

## Limpieza del compartimento para el polvo, el prefiltro y el separador ciclónico

1. Presione el botón de liberación de envase de polvo y retírelo de la aspiradora.
2. Retirar primero el prefiltro y luego guire el sistema de ciclón para elevarlo hacia fuera.
3. Enjuague el conjunto de ciclón, el prefiltro y el envase de polvo hasta que estén limpios. Después de lavar, deje secar al aire al menos 24 horas.

### Fig. E-1-Fig. E-3

Nota:

- Limpie el recipiente de polvo cuando sea necesario.
- Se recomienda limpiar el sistema ciclónico y el prefiltro al menos cada 3 a 4 meses.

## Instalación del compartimento para el polvo, el prefiltro y el separador ciclónico

1. Instale el conjunto de ciclón y el prefiltro en el envase de polvo.
2. Incline ligeramente el compartimento de polvo para que sus ranuras queden alineadas con la pestaña de la aspiradora. Luego presione suavemente sobre el compartimento de polvo hasta que encaje en su sitio.

### Fig. E-4-Fig. E-5

## Limpieza del filtro

Se recomienda limpiar el filtro una vez cada 4 o 6 meses.

1. Extraiga el compartimento del polvo como se indica en la imagen.
2. Extraiga el filtro de la aspiradora tirando hacia abajo, en la dirección que se muestra en la imagen.
3. Enjuague el filtro rotándolo 360° . Golpee ligeramente el filtro varias veces para retirar los restos atrapados en él.
4. Deje secar el filtro durante, al menos, 24 horas.

### Fig. E-6-Fig. E-9

Nota:

- Utilice únicamente agua limpia para limpiar el filtro. No utilice detergentes.
- No intente limpiar el filtro con un cepillo ni con los dedos.

## Instalación del filtro

1. Inserte el filtro en la aspiradora y presione suavemente hacia abajo, como se indica en la imagen.
2. Vuelva a instalar el compartimento de polvo.

### Fig. E-10-Fig. E-11

## Cambio del filtro de salida del aire

1. Retire el filtro de salida de aire como se muestra en la figura.
2. Instale uno nuevo.

### Fig. E-12-Fig. E-13

Nota:

- El filtro de salida del aire no es lavable.
- Se recomienda cambiar el filtro una vez cada 4 a 6 meses.

## Sustituya la bolsa de recogida de polvo

Cuando el indicador de estado de recogida de polvo parpadea en naranja, significa que la bolsa de recogida de polvo ha alcanzado su capacidad y necesita ser reemplazada por una nueva.

1. Retire la cubierta del centro de eliminación de polvo.
2. Saque la bolsa de recogida de polvo y deséchela.

Nota: Al tirar del asa de la bolsa de recogida de polvo hacia fuera se sellará la bolsa de polvo para evitar que polvo y restos se caigan accidentalmente.

3. Cuando el filtro esté sucio, enjuáguelo con agua. Luego colóquelo en un lugar bien ventilado durante al menos 24 horas para asegurarse de que esté completamente seco.
4. Coloque una nueva bolsa de recogida de polvo insertando el asa de la bolsa en la ranura para tarjetas.
5. Vuelva a instalar la cubierta del centro de eliminación de polvo.

### Fig. E-14-Fig. E-18

Nota: Se recomienda sustituir la bolsa de recogida de polvo cada dos meses. Si la bolsa de recogida de polvo alcanza su capacidad, el indicador parpadea en naranja.

## Sustitución del paquete de baterías

La aspiradora contiene un pack de batería de ion de litio recargable y extraíble que cuenta con un número limitado de ciclos de recarga. Tras un uso prolongado, el pack de batería dejará de poder realizar una carga. Si esto ocurre, significará que el pack de batería ha alcanzado el fin de su vida útil y deberá sustituirlo.

1. Pulse el botón de liberación del pack de batería y deslícelo hacia la derecha para sacarlo, como se muestra en la imagen.
2. Instale el nuevo pack de batería.

### Fig. E-19

## Limpieza del Cepillo Multisuperficie

1. Gire el bloqueo en sentido contrario a las agujas del reloj hasta que se detenga, luego quite el rodillo.
2. Utilice unas tijeras para cortar los pelos y las fibras que se atascan en el rodillo. Elimine el polvo de la muesca y la tapa transparente con un paño seco o una toalla de papel. Seque bien antes de utilizar.
3. Cuando esté sucio, enjuague el cabezal del cepillo con agua limpia hasta que esté limpio.
4. Mantenga el cabezal del cepillo en posición vertical al menos durante 24 horas hasta que se seque por completo.

### Fig. E-20-Fig. E-23

## Limpieza del cepillo de rodillo suave

1. Pulse el botón de desbloqueo del rodillo de empuje para separar el cepillo de la ranura como se muestra en la ilustración.
2. Utilice unas tijeras para cortar los pelos y las fibras que se atascan en el rodillo. Elimine el polvo de la muesca y la tapa transparente con un paño seco o una toalla de papel. Seque bien antes de utilizar.
3. Cuando esté sucio, enjuague el cabezal del cepillo con agua limpia hasta que esté limpio.
4. Mantenga el cabezal del cepillo en posición vertical al menos durante 24 horas hasta que se seque por completo.

### Fig. E-24-Fig. E-27

## Limpieza del Mini-Cepillo Motorizado

1. Utilice una moneda para girar el cierre en sentido contrario a las agujas del reloj, hasta que oiga un clic.
2. Después de desbloquear el minicepillo motorizado, quite el rodillo, luego enjuáguelo y límpielo.
3. Coloque el rodillo en posición vertical en un área bien ventilada durante al menos 24 horas hasta que esté completamente seco.
4. Una vez que el rodillo esté seco, vuelva a instalarlo siguiendo los pasos de desmontaje al revés.

### Fig. E-28-Fig. E-31

# Preguntas frecuentes

Si el aspirador no funciona correctamente, consulte la siguiente tabla de posibles soluciones.

Errores	Causas posibles	Soluciones
La aspiradora no funciona.	No tiene batería o le queda poca.	Cargue completamente el aspirador y luego reanude el uso.
	Modo de protección contra sobrecalentamiento activado por un bloqueo.	Espere hasta que el aspirador se enfríe, luego reactívelo.
	La abertura de succión o el conducto de aire está bloqueado.	Limpie cualquier obstrucción de la abertura de succión o del conducto de aire.
La potencia de succión disminuye.	El compartimento de polvo está lleno y/o el filtro está obstruido.	Vacíe el depósito del polvo y limpie el conjunto del filtro.
	El accesorio ensamblado está bloqueada.	Despeje cualquier bloqueo en el accesorio ensamblado.
El motor hace un ruido raro.	La bocchetta di aspirazione principale o la prolunga è ostruita.	Limpie cualquier obstrucción en la abertura de succión o la barra de extensión.
El indicador de batería es rojo fijo cuando se carga la aspiradora.	El pack de batería está dañado.	Póngase en contacto con el servicio posventa para concertar una cita de mantenimiento.
El indicador de batería parpadea rojo cuando se enciende la aspiradora.	La temperatura del motor es demasiado alta. / El rodillo de casquillo está bloqueado. / El conducto de aire está bloqueado.	Compruebe estas piezas.
El indicador de batería no se enciende durante la carga.	El aspirador no está correctamente colocado en el centro de eliminación de polvo.	Asegúrese de que los contactos de carga del aspirador están alineados con los del centro de eliminación de polvo.
	La batería está totalmente cargada y cambió al modo de suspensión.	Puede utilizar la aspiradora como de costumbre.
	El problema persiste tras descartar las dos posibilidades anteriores.	Contacte con el departamento de posventa para su mantenimiento.
La batería se carga lentamente.	La temperatura de la batería es demasiado alta o baja.	Espere a que la temperatura de la batería se normalice y reanude el uso.
Las luces LED del cepillo multisuperficie y del minicepillo motorizado no funcionan.	Las luces LED están dañadas.	Póngase en contacto con el servicio posventa para obtener ayuda.
El indicador de estado de recogida de polvo está naranja fijo.	La bolsa de recogida de polvo no está colocada o está mal colocada.	Antes de iniciar la recogida de polvo, confirme que se ha colocado la bolsa de recogida de polvo o que se ha colocado en su sitio.
El indicador de estado de recogida de polvo parpadea en naranja.	La bolsa de recogida de polvo ha alcanzado su capacidad o el conducto de aire está bloqueado.	Cambie la bolsa de recogida de polvo por una nueva o limpie el conducto de aire. Luego mantenga pulsado el botón de recogida de polvo por 3 s para solucionar el problema.

# Especificaciones

Aspiradora			
Modelo	VPV17A	Tiempo de carga	aproximadamente 3,5 horas
Potencia asignada	481W	Tensión asignada	25,2V ===
Cepillo Multisuperficie			
Modelo	VMB4		
Potencia asignada	40W	Tensión asignada	25,2V ===
Cepillo de rodillo suave			
Modelo	VBR4		
Potencia asignada	40W	Tensión asignada	25,2V ===
Mini-Cepillo Motorizado			
Modelo	VMMB		
Potencia asignada	20W	Tensión asignada	25,2V ===
Centro de eliminación de polvo			
Modelo	VCB1		
Entrada	220-240V ~ 50-60Hz	Salida	30,8V === 0,95A
Potencia asignada	1050W		
Pack de batería de ion de litio recargable			
Modelo	V2308-7S1P-BCA	Tensión nominal	25,2V ===
Capacidad asignada	2700mAh	Capacidad nominal	2900mAh
Energía	68,04Wh		

El pack de batería de ion de litio contiene sustancias perjudiciales para el medio ambiente. Antes de desechar la aspiradora, quite el pack de batería y deséchelo o recíclolo siguiendo las leyes y reglamentos locales del país o región en el que se use.

El aparato debe estar desconectado de la fuente de alimentación al retirar la batería. Mantenga las baterías fuera del alcance de los niños. Nunca ponga las baterías en la boca. Si se ingiere, comuníquese con su médico o con el control local de envenenamiento.

En condiciones abusivas, nunca toque la batería de la que puede salir líquido. Si ocurre contacto accidentalmente, enjuague con agua. Si el líquido entra en contacto con los ojos, busque ayuda médica inmediatamente. El líquido divulgado de la batería puede causar irritación o quemaduras.

# Información sobre RAEE



Todos los productos que llevan este símbolo son residuos de aparatos eléctricos y electrónicos (RAEE según la directiva 2012/19/UE) que no deben mezclarse con residuos domésticos sin clasificar. En su lugar, debe proteger la salud humana y el medio ambiente entregando sus equipos de desecho a un punto de recogida para el reciclaje de residuos de equipos eléctricos y electrónicos, designado por el gobierno o las autoridades locales. La eliminación y el reciclado correctos ayudarán a evitar posibles consecuencias negativas para el medio ambiente y la salud humana. Póngase en contacto con el instalador o con las autoridades locales para obtener más información sobre la ubicación y las condiciones de dichos puntos de recogida.

# Инструкции по технике безопасности

ПЕРЕД ИСПОЛЬЗОВАНИЕМ (ДАННОГО УСТРОЙСТВА) ПРОЧИТАЙТЕ ВСЕ ИНСТРУКЦИИ. Несоблюдение предупреждений и инструкций может привести к поражению электрическим током, возгоранию и/или серьезной травме.

**ВНИМАНИЕ!** Для снижения риска возгорания, поражения электрическим током или травмы, прочитайте предупреждения:

- Данное устройство предназначено для использования только в помещении.
- В целях безопасности данное изделие не должно использоваться лицами с ограниченными физическими или интеллектуальными возможностями и нарушениями в работе органов чувств, а также лицами, не имеющими соответствующего опыта и знаний (включая детей), за исключением случаев, когда изделие используется под наблюдением ответственного лица.
- Детям строго запрещено использовать данное изделие по назначению или в качестве игрушки. Будьте крайне осторожны во время использования изделия рядом с детьми. Детям строго запрещено чистить или ремонтировать изделие без контроля взрослых.
- Строго запрещено использовать изделие на открытом воздухе или на влажной поверхности. Используйте изделие только на сухой поверхности внутри помещения, не прикасайтесь к штепсельной вилке или любой другой части изделия мокрыми руками.
- Чтобы снизить риск возгорания, взрыва или травмы, перед использованием убедитесь, что литиевый аккумулятор и шнур питания не повреждены. Не используйте пылесос, если литиевый аккумулятор или шнур питания повреждены.
- Щетки, аккумулятор, удлинитель и пылесос проводят электрический ток, поэтому их нельзя погружать в воду или другую жидкость. Обязательно высушите все фильтры после чистки.
- Во избежание травм, вызванных движущимися частями, выключайте пылесос перед их чисткой. Все эти детали должны быть правильно установлены перед использованием пылесоса.
- Используйте только оригинальный фильтр для пыли. Никогда не используйте неоригинальную де таль, так как это может привести к возгоранию литиевого аккумулятора.
- Не используйте изделие для удаления воды, бензина и других легковоспламеняющихся или взрывоопасных жидкостей. Не используйте изделие для удаление токсичных растворов, таких как хлорный отбеливатель, аммиак, средства для очистки канализации, или других жидкостей.
- Запрещено использовать пылесос для очистки извести, цемента, гипсового порошка, золы и пепла, больших объемов муки и угольной пыли, а также для удаления дымящихся или зажигательных средств, таких как угли, окурки или спички.
- Перед началом эксплуатации проверьте зону для уборки. В случае обнаружения крупных листов бумаги, бумажных шариков, пластиковых или острых предметов (таких как стекло, гвозди, винты, монеты и т.д.), а также элементов крупнее диаметра коктейльной трубочки удалите их, чтобы избежать засорения всасывающей трубки и нарушения нормальной работы изделия.

- Избегайте соприкосновения воздушного отверстия и движущихся элементов изделия с волосами, одеждой, пальцами и другими частями тела. Не направляйте удлинитель и другие детали изделия в сторону глаз, ушей или рта.
- Запрещено помещать какие-либо предметы на всасывающее отверстие. Не используйте пылесос, если всасывающее отверстие засорилось. Наличие больших кусков пыли, ваты, волос и других предметов может привести к ослаблению воздушного потока. Своевременно проводите очистку.
- Не прислоняйте пылесос к неустойчивым предметам, таким как стулья или столы, чтобы избежать повреждения пылесоса и травмирования пользователя в результате падения пылесоса. В случае повреждения или поломки пылесоса в результате падения обратитесь в официальный сервисный центр. Не разбирайте изделие самостоятельно.
- Осуществляйте зарядку в строгом соответствии с инструкциями. В случае неправильной зарядки и превышения указанного диапазона температуры, аккумулятор может быть поврежден.
- Используйте только аксессуары и запасные части, рекомендованные производителем.
- Обязательно выключайте и отсоединяйте пылесос от сети, если он не будет использоваться в течение длительного времени, а также перед выполнением любого технического обслуживания или ремонта.
- Будьте предельно внимательны во время использовании изделия для уборки лестницы.
- Не проводите сборку, не заряжайте и не используйте данное изделие на улице, в ванной комнате или вблизи бассейна.
- Опасность возгорания: не наносите какие-либо ароматизаторы на фильтрданного изделия, так как химические вещества, содержащиеся в таких жидкостях, легко воспламеняются и могут привести к возгоранию.
- Используйте только оригинальный пылеудаляющий концентратор (модель VCB1). Несоблюдение этого правила может привести к возгоранию литиевого аккумулятора.
- Используйте только разрешенный тип аккумулятора (модель V2308-7S1P-BCA). Не используйте непerezаряжаемые батареи. Невыполнение этого требования может привести к воспламенению литий-ионного аккумулятора.
- В случае выброса материала аккумуляторов эвакуируйте персонал из опасной зоны до остывания аккумуляторов и рассеивания паров.
- Обеспечьте максимальную вентиляцию для удаления опасных газов и не допускайте контакта паров с кожей и глазами или их вдыхания.
- Удалите пролитую жидкость с помощью абсорбента и уничтожьте отходы посредством сжигания.
- Запрещается использовать и хранить изделие в экстремальных температурных условиях (ниже 0°C или выше 40°C). Используйте оригинальный адаптер питания и проводите подзарядку при температуре от 0°C до 40°C.
- Клеммы питания не должны быть закорочены.
- Запрещается использовать прибор с поврежденными деталями (например, зарядной базой, кабелем и др.). Если деталь повреждена, необходимо выполнить ее замену у производителя, сервисного агента или другого квалифицированного персонала во избежание опасностей.



- Меры предосторожности при хранении и транспортировке:
  - Продукт должен транспортироваться в упаковке. Не подвергайте продукт давлению или ударам во время транспортировки.
  - Пожалуйста, избегайте сильных столкновений во время транспортировки.
  - Не транспортируйте пылесос при температуре выше 50°C или ниже -20°C.
  - В случае краткосрочного хранения, например одного месяца, пылесос рекомендуется хранить при температуре от -20 °C до 50 °C и относительной влажности 60% ± 5%. В случае длительного хранения пылесос рекомендуется хранить при температуре окружающей среды от 0 °C до 40 °C.
- Утилизируйте пылесос надлежащим образом. Когда его срок службы подойдет к концу, утилизируйте пылесос в соответствии с местными законами и правилами страны или региона, в котором он используется.
- Правила и условия реализации: без ограничений.
- Импортер продает этот продукт; информацию об импортере см. на упаковке.
- Сведения об импортере и контактная информация отдела послепродажного обслуживания указаны на упаковке.
- Дата изготовления: см. на упаковке.
- Срок службы продукции 3 года.



Прочитать руководство по эксплуатации



Съемный блок питания



Только для использования в помещении



Оборудование класса II



миниатюрный плавкий предохранитель с задержкой срабатывания,

где T10A – обозначение времятоковой характеристики.

Мы, компания Dreame Trading (Tianjin) Co., Ltd., настоящим заявляем, что данное изделие соответствует требованиям всех действующих директив ЕС и европейских стандартов со всеми изменениями и дополнениями. Полный текст декларации о соответствии нормативным требованиям ЕС доступен по адресу: <https://global.dreametech.com>

Подробное электронное руководство см. по адресу <https://global.dreametech.com/pages/user-manuals-and-faqs>

# Описание изделия

## Аксессуары

1. Универсальная щетка
2. Втулка для удаления пыли
3. База
4. Мягкая роликовая щетка
5. Удлинительная трубка
6. Мягкая щетка для вытирания пыли
7. Комбинированный инструмент
8. Мешок для сбора пыли  
(x1 предустановлен, x1 хранится в упаковочной коробке)
9. Электрическая минищетка
10. Крепление для аксессуаров
11. Мешок для принадлежностей  
(винт \* 2 + шестигранный ключ \* 1)

**Рис. А-1**

## Название детали

1. Дисплей
2. Контейнер для пыли
3. Вентиляционное отверстие пылесборника
4. Кнопка освобождения пылесборника
5. Универсальная щетка
6.  Кнопка питания  
(Нажмите для включения/отпустите для выключения)
7. Индикатор статуса батареи
8. Антистатический контакт
9. Кнопка снятия аккумулятора
10. Зарядные контакты
11. Кнопка разблокировки  
удлинительной трубки
12. Удлинительная трубка
13. Кнопка отсоединения щетки

**Рис. А-2**

Напоминание: изображения в данной инструкции только для справки. Пожалуйста, ориентируйтесь на реальный внешний вид.

# Втулка для удаления пыли

1. Кнопка сбора пыли  
Индикатор состояния сбора пыли
  - Сплошной зеленый  
Пылеудаляющий центр в режиме ожидания.
  - Мигание зеленым светом  
Пылеудаляющий центр готов к сбору пыли.
  - Постоянно горит оранжевым цветом  
Мешок для сбора пыли не установлен или установлен неправильно
  - Мигает оранжевым цветом  
Пылесборный мешок достиг своего объема / воздушный канал заблокирован
2. Мешок для сбора пыли
3. Магнитная крышка
4. Вентиляционное отверстие пылеудаляющего центра
5. Зарядные контакты
6. Фильтр пылесборника
7. Воздушный выпускной фильтр
8. Шнур питания

**Рис. А-3**

# Установка

## Установка пылеудаляющего концентратора

Установите пылесборник на основание и затяните винт с помощью шестигранного ключа из Пакета с аксессуарами.

**Рис. В-1**

## Установка аксессуаров

 Вставьте до щелчка

**Рис. В-2**

Примечание.

- Не рекомендуется использовать моторизованную мини-щетку с удлинительной штангой.
- Пожалуйста, устанавливайте аксессуары в соответствии с реальными потребностями уборки.

# Зарядка

## Зарядка с помощью пылеудаляющего концентратора

Примечание.

- Перед первым использованием зарядите пылесос до полной зарядки.
- Не используйте пылесос во время зарядки. Это займет около 3,5 часов.
- Длительная уборка в турбо-режиме приведет к нагреву аккумулятора, что увеличивает время зарядки. Прежде чем заряжать пылесос, дайте ему остыть в течение 30 минут.
- Когда пылесос не используется, его можно поставить на пылеудаляющую втулку.
- Выходное отверстие шнура питания можно отрегулировать в соответствии с потребностями пользователя.

Рис. С-1

## Способы отображения уровня зарядки

### Дисплей

Цифровое отображение уровня заряда на дисплее во время зарядки. Цифра 100 означает, что аккумулятор полностью заряжен.

Рис. С-2

### Индикатор статуса батареи

#### Зарядка

○ Полный уровень заряда

☀ Зарядка

● Режим ожидания

#### Разрядка

○ уровень заряда  $\geq 10\%$

☀ уровень заряда  $< 10\%$

○ Постоянный белый

☀ Мигающий белый

● Выкл

Рис. С-3

# Правила эксплуатации изделия

## Дисплей

1. Блок активации  
Для входа/выхода из состояния блокировки кратковременно нажмите на нее.
2. Уровень всасывания  
Цвет значка в форме веера меняется в зависимости от режима.
3. Состояние блокировки
4. Уровень заряда аккумулятора в процентах  
Когда на дисплее отображается «LO», это означает, что уровень заряда аккумулятора ниже 10%.
5. Кнопка уровня всасывания  
Коротко нажмите кнопку, чтобы переключиться между режимами эко, med и турбо.

Примечание: Режим Med используется по умолчанию при каждом включении пылесоса.

### ⚡ Индикатор зарядки/ уровня заряда батареи

**Низкий уровень заряда батареи**  
Мигает красным: Уровень заряда батареи  $\leq 10\%$

**Разряжена батарея**  
Мигает красным: Уровень заряда батареи = 0%

**Зарядка**  
Красный цвет: Уровень заряда батареи  $\leq 10\%$   
Зеленое дыхание: Уровень заряда батареи  $> 10\%$

Рис. D-1

### Уровень всасывания

① Мед      ② Эко      ③ Турбо

Рис. D-2

## Устранение неисправностей

Примечание. В случае неисправности работы пылесоса на дисплее появится информация о проблеме. Внимательно прочитайте указанную информацию и изучите таблицу неисправностей для ее устранения.

Значок неисправности	Статус	Предупреждение о неисправности	Решение
	Мигающий оранжевый	Засорение воздушного отверстия	Проверьте, не засорился ли пылесборник, удлинительная штанга, щетка для нескольких поверхностей, мягкая роликовая щетка или моторизованная мини-щетка.
	Мигающий оранжевый	Застрял валик щетки	Обратитесь к разделу [Очистка щетки для разных поверхностей], чтобы очистить мусор и волосы, запутавшиеся в валике щетки.
	Сплошной оранжевый	Расход фильтра подходит к концу	Пожалуйста, своевременно заменяйте фильтр.
	Мигающий красный	Предупреждение о высокой температуре	Подождите, пока температура аккумулятора нормализуется, а затем продолжите использование.
Если на дисплее появляется один из кодов ошибок от E0 до E4, обратитесь в службу послепродажного обслуживания для ремонта.			

## Рабочие режимы

Доступны 2 режима работы пылесоса, которые могут быть выбраны в зависимости от требований к уборке.

### Режим 1: прерывистая уборка

Нажмите и удерживайте кнопку питания, чтобы запустить прибор, и отпустите кнопку, чтобы немедленно остановиться.

#### Рис. D-3

### Режим 2: непрерывная уборка

Нажмите фиксатор куркового выключателя, чтобы переключиться в режим непрерывной уборки, а затем кратковременно нажмите кнопку питания, чтобы пылесос оставался в режиме непрерывной уборки.

Примечание.

- Используйте блокировку куркового переключателя, чтобы избавить пальцы от усталости, вызванной удержанием переключателя.
- Чтобы выйти из режима непрерывной уборки, снова нажмите на фиксатор курка.

#### Рис. D-4

# Правила эксплуатации изделия

## Начало сбора пыли

1. Поместите пылеудаляющий концентратор рядом с розеткой и вставьте в нее вилку.
2. Установите робот-пылесос на пылеудаляющий центр (вентиляционное отверстие пылесборника должно совпадать с вентиляционным отверстием пылеудаляющего центра) так, чтобы раздался щелчок.
3. Нажмите кнопку сбора пыли.

### Рис. D-5

Примечание.

- Процесс сбора пыли не может быть остановлен нажатием кнопки сбора пыли.
- Если в пылесборнике много мусора, повторите сбор пыли несколько раз, чтобы максимально эффективно очистить пылесборник.
- Если в процессе сбора пыли пылесборник достигнет своего объема или воздушный канал будет заблокирован, то после завершения процесса пылеудаляющий концентратор прекратит работу и не сможет снова собирать пыль.

## Использование разных насадок

### Универсальная щетка

Примечание.

- Универсальная щетка устанавливается на пылесос.
- При запуске прибора автоматически включаются индикаторы перед валиком щетки, что удобно для использования.
- При использовании на детских игровых ковриках, коврах или для уборки кофейных зерен, попкорна и других гранул включите переключатель на щетке.

- При уборке на плитке, деревянных полах или других твердых поверхностях выключайте выключатель.

### Рис. D-6

### Мягкая роликовая щетка

Подходит для уборки твердых полов, таких как мрамор и плитка.

### Рис. D-7

### Электрическая минищетка

Используется для уборки грязи, шерсти животных и других стойких загрязнений на диване, матрасе и других тканевых поверхностях.

Примечание. Не рекомендуется использовать пылесос для уборки поверхностей, на которых могут остаться зацепки и царапины (напр. шелк).

### Рис. D-8

### Мягкая щетка для вытирания пыли

Подходит для уборки пыли на ЖК-дисплеях, клавиатурах, абажурах, шторах, жалюзи и других поверхностях хрупких предметов.

### Рис. D-9

### Комбинированный инструмент

Подходит для уборки в узких щелях, углах дверей и окон, на лестницах и в других труднодоступных местах.

### Рис. D-10

### Крепление для аксессуаров

Мягкую щетку для вытирания пыли, комбинированный инструмент и моторизованную мини-щетку можно разместить на креплении для аксессуаров, когда они не используются.

### Рис. D-11

Примечание:

- В случае заклинивания какой-либо вращающейся детали пылесос может автоматически отключиться. Уберите застрявшие посторонние предметы и продолжите уборку.
- В случае перегрева аккумулятора пылесос автоматически отключится. Когда температура аккумулятора нормализуется, продолжите уборку.

# Уход и техническое обслуживание

## Советы

- Используйте оригинальные запчасти, иначе гарантия может быть аннулирована.
- В случае засорения фильтра, насадки или умной многофункциональной щетки пылесос может выключиться сразу после запуска. Очистите засоренные детали перед повторным запуском.
- Перед очисткой пылесборника убедитесь, что вилка отсоединена от розетки, и держите кнопку питания пылесоса в выключенном положении.
- Если пылесос не используется в течение длительного периода времени, полностью зарядите его, отключите шнур питания от сети, извлеките аккумулятор и храните его в прохладном месте с низкой влажностью вдали от прямых солнечных лучей. Во избежание чрезмерной разрядки аккумулятора заряжайте его не реже одного раза в три месяца.

## Чистка пылесоса

Протрите пылесос мягкой сухой тканью.

## Очистка контейнера для пыли, фильтра предварительной очистки и циклонного блока

1. Нажмите кнопку освобождения пылесборника и извлеките его из пылесоса.
2. Сначала снимите фильтр предварительной очистки, а затем поверните циклонную систему, чтобы извлечь его.
3. Промойте циклонный блок, фильтр предварительной очистки и пылесборник, пока они не станут чистыми. После промывки просушите на воздухе не менее 24 часов.

Рис. Е-1-Рис. Е-3

Примечание:

- Очищайте пылесборник по мере необходимости.
- Рекомендуется выполнять очистку циклонной системы и фильтра предварительной очистки минимум раз в 3-4 месяца.

## Установка контейнера для пыли, фильтра предварительной очистки и циклонного блока

1. Установите циклонный блок и фильтр предварительной очистки в пылесборник.
2. Слегка наклоните контейнер для пыли, чтобы его отверстие соединилось с фиксатором на пылесосе. Затем осторожно нажмите на контейнер в направлении, обозначенном стрелкой, до щелчка, чтобы завершить установку.

### Рис. Е-4-Рис. Е-5

## Очистка фильтра

Рекомендуется очищать фильтр каждые 4-6 месяцев.

1. Извлеките контейнер для пыли так, как показано на рисунке.
2. Достаньте фильтр из пылесоса движением вниз, как показано на рисунке.
3. Промойте фильтр, вращая его на 360°. Слегка постучите по фильтру несколько раз, чтобы удалить попавший в него мусор.
4. Просушите фильтр в течение как минимум 24 часов.

### Рис. Е-6-Рис. Е-9

Примечание:

- Промывайте фильтр только чистой водой. Не используйте чистящие средства.
- Не очищайте фильтр щеткой или пальцами.

## Установка фильтра

1. Вставьте фильтр в пылесос и слегка нажмите на него, как показано на рисунке.
2. Установите контейнер для пыли на место.

**Рис. E-10-Рис. E-11**

## Замена воздушного выпускного фильтра

1. Снимите воздушный выпускной фильтр, как показано на рисунке.
2. Установите новый фильтр.

**Рис. E-12-Рис. E-13**

Примечание:

- Воздушный выпускной фильтр нельзя мыть.
- Рекомендуется заменять фильтр один раз в 4–6 месяцев.

## Замена мешка для сбора пыли

Когда индикатор состояния сбора пыли мигает оранжевым цветом, это значит, что мешок для сбора пыли полностью заполнен и его необходимо заменить.

1. Снимите крышку втулки пылеудаления.
2. Вытащите мешок для сбора пыли и выбросьте его.

Примечание.

Если потянуть за ручку мешка для сбора пыли наружу, мешок будет запечатан, что предотвратит случайное выпадение пыли и мусора.

3. Если фильтр загрязнен, промойте его водой. Затем поместите его в хорошо проветриваемое место как минимум на 24 часа, чтобы убедиться, что он полностью высох.
4. Установите новый мешок для сбора пыли, вставив ручку мешка в гнездо для карты.
5. Установите обратно крышку втулки пылеудаления.

**Рис. E-14-Рис. E-18**

Примечание.

Рекомендуется заменять мешок для сбора пыли через каждые два месяца. Если мешок для сбора пыли полностью заполнен, индикатор начнет мигать оранжевым цветом.

## Замена батарейного блока

Пылесос содержит съемный литий-ионный аккумулятор с ограниченным количеством циклов зарядки. После продолжительного использования аккумулятор может перестать держать заряд. Это означает, что срок службы аккумулятора подошел к концу и его требуется заменить.

1. Нажмите кнопку снятия аккумулятора и сдвиньте аккумулятор вправо, как показано на рисунке, чтобы снять его.
2. Вставьте новый аккумулятор.

**Рис. E-19**

## Очистка универсальной щетки

1. Поверните блок против часовой стрелки до упора, затем снимите ролик с роликовой щетки.
2. С помощью ножниц срежьте волосы и ткань, застрявшие на роликовой щетке. Сотрите пыль с паза и прозрачной крышки сухой тканью или бумажным полотенцем. Перед использованием тщательно просушите.
3. Если она загрязнена, промойте головку щетки чистой водой до тех пор, пока она не станет чистой.
4. Поставьте головку щетки вертикально как минимум на 24 часа, пока она полностью не высохнет.

**Рис. E-20-Рис. E-23**

## Очистка мягкой роликовой щетки

1. Как показано на рисунке, нажмите кнопку отпускания валика щетки, чтобы удалить валик из слота.
2. С помощью ножниц срежьте волосы и ткань, застрявшие на

роликовой щетке. Сотрите пыль с паза и прозрачной крышки сухой тканью или бумажным полотенцем. Перед использованием тщательно просушите.

3. Если она загрязнена, промойте головку щетки чистой водой до тех пор, пока она не станет чистой.
4. Поставьте головку щетки вертикально как минимум на 24 часа, пока она полностью не высохнет.

**Рис. Е-24-Рис. Е-27**

## **Очистка электрической мини-щеткой**

1. С помощью монетки поверните замок против часовой стрелки до щелчка.
2. После разблокировки электрической мини-щеткой снимите роликовую щетку, затем ополосните и очистите ее.
3. Поставьте роликовую щетку вертикально в хорошо вентилируемом месте минимум на 24 ч до полного высыхания.
4. Когда роликовая щетка высохнет, установите ее на место в последовательности, обратной установке.

**Рис. Е-28-Рис. Е-31**



## Часто задаваемые вопросы

Если пылесос не работает должным образом, см. приведенную ниже таблицу устранения неполадок.

Ошибки	Возможные причины	Решения
Пылесос не работает.	Пылесос разрядился или недостаточный заряд аккумулятора.	Полностью зарядите пылесос, а затем продолжите использование.
	Режим защиты от перегрева, вызванный блокировкой.	Подождите, пока пылесос остынет, а затем заново включите его.
	Отверстие для всасывания или воздушное отверстие засорилось.	Очистите отверстие для всасывания или воздушное отверстие от загрязнений.
Сила всасывания снизилась.	Заполнен контейнер для пыли и/или засорен фильтр.	Очистите контейнер для пыли и очистите блок фильтра.
	Аксессуар засорился.	Очистите аксессуар от загрязнений.
Посторонние шумы в двигателе.	Основное отверстие для всасывания или шланг заблокированы.	Очистите основное отверстие для всасывания или шланг от мусора.
Во время зарядки пылесоса индикатор батареи горит красным цветом.	Отсек аккумулятора поврежден.	Обратитесь в отдел послепродажного обслуживания для устранения неполадки.
Индикатор батареи мигает красным цветом после включения пылесоса.	Температура двигателя слишком высока. / Втулочный ролик заблокирован. / Воздушный канал заблокирован.	Проверьте эти детали по очереди.
Во время зарядки пылесоса индикатор заряда не горит.	Пылесос неправильно установлен на пылеудаляющую втулку.	Убедитесь, что контакты зарядки пылесоса совмещены с контактами пылеудаляющего концентратора.
	Аккумулятор полностью заряжен и перешел в спящий режим.	Пылесос готов к использованию.
Проблема сохраняется после исключения двух вышеуказанных вариантов.	Обратитесь в отдел послепродажного обслуживания для проведения технического обслуживания.	
	Медленная зарядка аккумулятора.	Слишком низкая или слишком высокая температура аккумулятора.
Светодиодные индикаторы универсальной щетки и электрической мини-щетки не работают.	LED-лампы повреждены.	Обратитесь в отдел послепродажного обслуживания компании для проведения ремонта.

Индикатор состояния сбора пыли постоянно горит оранжевым цветом.	Мешок для сбора пыли не установлен или установлен неправильно.	Перед началом уборки убедитесь, что мешок для сбора пыли установлен на своем месте.
Индикатор состояния сбора пыли мигает оранжевым цветом.	Мешок для сбора пыли полностью заполнен или воздуховод заблокирован.	Установите новый мешок для сбора пыли или очистите воздуховод. Затем нажмите и удерживайте кнопку для сбора пыли в течение 3 секунд, чтобы устранить проблему.

## Технические характеристики

Беспроводной пылесос			
Модель	VPV17A	Время зарядки	Около 3,5 часов
Номинальная мощность	481W	Номинальное напряжение	25,2V ===
Универсальная щетка			
Модель	VMB4		
Номинальная мощность	40W	Номинальное напряжение	25,2V ===
Мягкая роликовая щетка			
Модель	VBR4		
Номинальная мощность	40W	Номинальное напряжение	25,2V ===
Электрическая мини-щетка			
Модель	VMMB		
Номинальная мощность	20W	Номинальное напряжение	25,2V ===
Втулка для удаления пыли			
Модель	VCB1		
Входное	220-240V ~ 50-60Hz	Выход	30,8V === 0,95A
Номинальная мощность	1050WV		
Заряжаемый литий-ионный аккумулятор			
Модель	V2308-7S1P-BCA	Номинальное напряжение	25,2V ===
Реальная емкость	2700mAh	Номинальная емкость	2900mAh
Энергия	68,04Wh		

Литий-ионный аккумулятор содержит вещества, представляющие опасность для окружающей среды. Перед утилизацией пылесоса сначала выньте аккумулятор и утилизируйте или сдайте его на переработку в соответствии с местными законами и правилами страны или региона эксплуатации.

При извлечении аккумулятора необходимо отключить прибор от электропитания. Храните аккумуляторы в недоступном для детей месте. Запрещается класть аккумуляторы в рот. В случае проглатывания свяжитесь с терапевтом либо местным отделом контроля опасных веществ.

В условиях, противоречащих установленным, запрещается прикасаться к аккумулятору, из которого вытекает жидкость. Если контакта не удалось избежать, промойте место контакта водой. В случае попадания аккумуляторной жидкости в глаза, немедленно обратитесь за медицинской помощью. Аккумуляторная жидкость может вызывать раздражение или ожог.

## Информация об утилизации и переработке отходов электрического и электронного оборудования (WEEE)



Все продукты, отмеченные этим символом, являются отходами электрического и электронного оборудования (согласно директиве WEEE 2012/19/EC), их следует утилизировать отдельно от несортируемых бытовых отходов. С целью охраны здоровья и защиты окружающей среды такое оборудование необходимо сдавать на переработку в специальные пункты приема электрического и электронного оборудования, определенные правительством или местными органами власти. Правильная утилизация и переработка помогут предотвратить возможные негативные последствия для окружающей среды и здоровья человека. Для получения информации о местонахождении и порядке приема устройств в пунктах приема обратитесь в компанию, занимающуюся установкой оборудования, или в местные органы власти.

# Instrukcja bezpieczeństwa

PRZECZYTAJ WSZYSTKIE INSTRUKCJE PRZED UŻYCIEM (TEGO URZĄDZENIA).

Nieprzestrzeganie ostrzeżeń i instrukcji może powodować porażenie elektryczne, pożar i/lub poważne obrażenia.

**OSTRZEŻENIE** - Aby zmniejszyć ryzyko pożaru, porażenia elektrycznego lub obrażeń:

- To urządzenie jest przeznaczone do użytku tylko w pomieszczeniach.
- Z tego produktu mogą korzystać dzieci w wieku od 8 lat oraz osoby z deficytami fizycznymi, sensorycznymi, intelektualnymi lub o ograniczonym doświadczeniu lub wiedzą wyłącznie pod nadzorem rodzica lub innej osoby dorosłej, aby zapewnić bezpieczne użytkowanie i uniknąć wszelkich zagrożeń. Pielęgnacja i konserwacja urządzenia nie mogą być wykonywane przez dzieci bez nadzoru osoby dorosłej.
- Odkurzacz nie jest zabawką. Dzieci nie powinny bawić się ani obsługiwać tego produktu. Należy zachować ostrożność podczas używania odkurzacza w pobliżu dzieci. Nie pozwalaj dzieciom na czyszczenie lub konserwację odkurzacza, chyba że pod nadzorem rodzica lub osoby dorosłej.
- Nie używaj odkurzacza na zewnątrz ani na mokrych powierzchniach. Odkurzacza należy używać tylko na suchych powierzchniach, wewnątrz pomieszczeń. Nie należy dotykać wtyczki ani żadnej części odkurzacza mokrymi rękami.
- Aby zmniejszyć ryzyko pożaru, eksplozji lub obrażeń, upewnij się przed użyciem, czy bateria litowa i przewód zasilający są nieuszkodzone. Nie używaj odkurzacza, jeżeli czy to bateria litowa, czy przewód zasilający jest uszkodzony.
- Szczotki, bateria, przedłużacz i odkurzacz są przewodzące i nie należy zanurzać ich w wodzie ani innych cieczach. Dbaj o wysuszenia wszystkich filtrów po czyszczeniu.
- Aby zapobiec obrażeniom powodowanym przez części ruchome, wyłączaj odkurzacz przed ich czyszczeniem. Te części muszą być prawidłowo zainstalowane przez użyciem odkurzacza.
- Stosować tylko oryginalną centralę do usuwania pyłu. Nie używaj nieoryginalnego, gdyż to może spowodować zapalenie się baterii.
- Nie należy używać odkurzacza do usuwania łatwopalnych cieczy, takich jak benzyna, wybielacz, amoniak, środki czyszczące do kanalizacji lub inne płyny.
- Nie należy używać odkurzacza do usuwania pyłu, płyt kartonowo-gipsowych, popiołów kominkowych lub łatwopalnych materiałów, takich jak węgiel, niedopałki papierosów lub zapalki.
- Przed użyciem należy sprawdzić obszar, który ma zostać oczyszczony. Aby zapobiec zatkaniu otworów, należy usunąć duże kawałki papieru, papierowe kulki, plastikową torebkę lub ostre przedmioty, takie jak szkło, gwoździe, śruby, monety itp. i wszelkie przedmioty, który są większe niż otwory ssące.
- Trzymaj włosy, luźne ubrania, palce i inne części ciała z dala od otworów i ruchomych części odkurzacza. Nie należy kierować prętą przedłużającego, różdżki lub narzędzi w kierunku oczu lub uszu, ani wkładać ich do ust.
- Nie należy wkładać żadnych przedmiotów do otworów ssących. Nie używać odkurzacza, jeśli jego otwór ssący jest zablokowany.
- Nie należy opierać odkurzacza o krzesło, stół lub inną niestabilną powierzchnię, ponieważ może to spowodować uszkodzenie urządzenia lub obrażenia ciała. Jeśli odkurzacz zostanie uszkodzony lub w inny sposób działa nieprawidłowo, skontaktuj się z naszym autoryzowanym działem serwisowym.
- Wszystkie zalecenia w instrukcji ładowania akumulatora muszą być ściśle przestrzegane. Ładowanie akumulatora nieprzestrzegając określonego zakresu

temperatur może spowodować jego uszkodzenie.

- Upewnij się, czy odkurzacz jest wyłączony i odłączony od gniazdka, gdy nie jest w użyciu przez dłuższy czas, jak też przed przystąpieniem do jakichkolwiek czynności konserwacyjnych lub napraw.
- Należy zachować szczególną ostrożność podczas czyszczenia schodów przy użyciu odkurzacza.
- Należy upewnić się, że odłączono odkurzacz, gdy nie jest on używany przez dłuższy czas, a także przed wykonaniem jakichkolwiek czynności konserwacyjnych lub napraw.
- Nie należy montować, ładować ani używać tego urządzenia na zewnątrz, w łazienkach lub wokół basenów.
- Ostrzeżenie o zagrożeniu pożarowym: Nie należy aplikować żadnych perfum do filtra odkurzacza. Tego rodzaju produkty zawierają łatwopalne substancje chemiczne, które mogą spowodować zapalenie się odkurzacza.
- Stosować tylko oryginalną pokrywę do usuwania pyłu (model VCB1). Niezastosowanie się do tego może spowodować zapalenie się akumulatora litowo-jonowego.
- Stosuj tylko zaaprobowany typ akumulatora (Model V2308-751P-BCA). Nie używaj baterii jednorazowych. Nieprzestrzeganie tego może spowodować zapalenia się akumulatora litowo-jonowego.
- Jeśli dojdzie do uwolnienia materiału z akumulatora, personel powinien opuścić ten obszar aż do czasu ostygnięcia akumulatora i rozproszenia się oparów.
- Zapewnić maksymalną wentylację w celu usunięcia niebezpiecznych gazów i unikać kontaktu ze skórą i oczami oraz wdychania oparów.
- Rozlaną ciecz usunąć za pomocą środka absorbującego, a odpady spalić.
- Nie należy używać i przechowywać urządzenia w bardzo gorących lub zimnych warunkach (poniżej 0°C /32°F lub powyżej 40°C /104°F). Bezprzewodowy odkurzacz należy ładować w temperaturze powyżej 0°C/32°F i poniżej 40°C/104°F.
- Nie wolno zwierać zacisków zasilania.
- Nie należy używać urządzenia z uszkodzonymi elementami (np.: Podstawa ładująca, przewód zasilający itp.). Jeśli jakikolwiek element jest uszkodzony, musi zostać wymieniony przez producenta, autoryzowany serwis lub podobne wykwalifikowane osoby, aby uniknąć niebezpieczeństwa.



Przeczytaj instrukcję obsługi



Odłącz jednostkę zasilającą



Tylko do użytku w pomieszczeniach



Wyposażenie klasy II



opóźnienie czasowe miniatura bezpiecznik

gdzie T10A jest symbolem stosunku czasu do ładunku elektrycznego

My, Dreame Trading (Tianjin) Co., Ltd., niniejszym oświadczamy, że to urządzenie jest zgodne z obowiązującymi dyrektywami i normami europejskimi oraz ich poprawkami. Pełny tekst deklaracji zgodności UE jest dostępny pod następującym adresem internetowym: <https://global.dreame.tech.com>

Szczegółową elektroniczną instrukcję obsługi można znaleźć na stronie <https://global.dreame.tech.com/pages/user-manuals-and-faqs>

# Opis produktu

## Akcesoria

1. Szczotka wielopowierzchniowa
2. Centrum do usuwania kurzu
3. Stacja
4. Miękka szczotka wałkowa
5. Przedłużenie
6. Szczotka miękka do odkurzania
7. Narzędzie kombinacyjne
8. Worek na kurz  
(1x zainstalowany fabrycznie, 1x złożony w pudełku opakowania)
9. Zmotoryzowana mini szczotka
10. Uchwyt na akcesoria
11. Worek pomocniczy  
(śruba \* 2 + klucz sześciokątny \*1)

### Rys. A-1

## Nazwy części

1. Ekran wyświetlacza
2. Pojemnik na kurz
3. Odpowietrznik pojemnika na kurz
4. Przycisk zwalniania pojemnika na kurz
5. Szczotka wielopowierzchniowa
6.  Przycisk zasilania  
(Wciśnij, aby włączyć/Zwolnij, aby wyłączyć)
7. Wskaźnik poziomu baterii
8. Kontakt antystatyczny
9. Przycisk zwalniania akumulatora
10. Styki ładowania
11. Przycisk zwalniania metalowej rury odkurzacza
12. Metalowa rura odkurzacza
13. Przycisk zwalniająca szczotkę

### Rys. A-2

Uwaga: Ilustracje w niniejszej instrukcji służą jedynie jako odniesienie w celach informacyjnych. Należy zapoznać się z rzeczywistym produktem.

## Centrum do usuwania kurzu

1. Przycisk zbiórki kurzu  
Wskaźnik stanu zbiórki kurzu
- Ciągłe zielone  
Centrum usuwania kurzu jest w trybie gotowości
- Błyszczący zielony  
Centrum usuwania kurzu jest przygotowane do jego zbierania
- Pomarańczowe światło ciągłe  
Worek na kurz odinstalowany lub zainstalowany niewłaściwie
- Miga na pomarańczowo  
Zapelnienie worka na kurz bliskie osiągnięcia / kanał powietrzny zatkany
2. Worek na kurz
3. Pokrywa magnetyczna
4. Odpowietrznik centrum do usuwania kurzu
5. Styki ładowania
6. Filtr przegrody na kurz
7. Filtr wylotu powietrza
8. Kabel zasilania

### Rys. A-3

## Montaż

### Instalacja centrum do usuwania kurzu

Zamontuj centrum usuwania kurzu na stacji bazowej i - postępując się kluczem sześciokątnym z woreczka akcesoriów dokręć śrubę.

### Rys. B-1

### Instalacja akcesoriów

 Naciśnij

### Rys. B-2

Uwaga:

- Nie jest zalecane używanie zmotoryzowanej mini-szczotki z drążkiem przedłużającym.
- Akcesoria instaluj według faktycznych potrzeb sprzątan.

# Ładowanie

## Ładowanie z centrum usuwania kurzu

Uwaga:

- Przed pierwszym użyciem należy naładować odkurzacz w pełni.
- Odkurzacza nie można używać podczas ładowania. To zajmie około 3,5 godzin.
- Odkurzanie w trybie pełnej mocy przez dłuższy czas spowoduje nagrzanie baterii, co wydłuży czas ładowania. Przed ładowaniem zaleca się odstawienie odkurzacza do ostygnięcia na 30 minut.
- Jeżeli odkurzanie nie jest wykonywane, można urządzenie umieścić w centrum do usuwania kurzu.
- Wylot kabla zasilającego można regulować według potrzeb użytkownika.

Rys. C-1

## Wyświetlanie stanu akumulatora

### Ekran wyświetlacza

Liczba na ekranie wyświetlacza reprezentuje aktualny poziom naładowania akumulatora w procentach. Gdy liczba zmieni się na 100, akumulator jest w pełni naładowany

Rys. C-2

### Wskaźnik poziomu baterii

#### Ładowanie

○ Akumulator naładowany

☀ Ładowanie

- Tryb gotowości

#### Rozładowywanie

○ Poziom naładowania baterii  $\geq 10\%$

☀ Poziom naładowania baterii  $< 10\%$

○ Ciągłe białe

☀ Migające białe

- Wyłączony

Rys. C-3

# Użytkowanie

## Ekran wyświetlacza

1. Blokada spustu  
Krótco wciśnij, aby wejść w stan blokady albo go opuścić.
2. Poziom ssania  
Kolor ikony w formie wentylatora zmienia się wraz ze zmianą trybu.
3. Stan blokady
4. Procent naładowania akumulatora  
Gdy na wyświetlaczu pojawi się symbol „L0”, oznacza to, że poziom naładowania akumulatora jest niższy niż 10%.
5. Przycisk poziomu ssania  
Wciśnij krótco, aby przełączać między trybami eco, med i turbo.

Uwaga: Tryb Med jest używany domyślnie za każdym razem, gdy ssanie jest włączone.

### ⚡ Wskaźnik poziomu ładowania/akumulatora

#### Niski poziom akumulatora

Migający czerwony: Poziom akumulatora  $\leq 10\%$

#### Bez akumulatora

Migający czerwony: Poziom akumulatora = 0%

#### Ładowanie

Zapala się czerwona kontrolka: Poziom akumulatora  $\leq 10\%$

Kontrolka świeci się na zielono: Poziom akumulatora  $> 10\%$

Rys. D-1





### Poziom ssania

- ① Średni
- ② Ekonomiczny
- ③ Turbo

Rys. D-2

## Rozwiązywanie problemów

Jeśli odkurzacz nie działa prawidłowo, na ekranie pojawi się komunikat o błędzie. Należy zapoznać się z poniższą tabelą rozwiązywania problemów, aby znaleźć rozwiązanie.

Ikona błędu	Status	Komunikat błędu	Rozwiązania
	Błyskający pomarańczowy	Kanał powietrzny zablokowany	Sprawdź, czy pojemnik na kurz, drążek przedłużający, szczotka wielopowierzchniowa, szczotka z włókien miękkim lub zmotoryzowana mini-szczotka nie są zablokowane.
	Błyskający pomarańczowy	Zablokowany wałek szczotki	Patrz sekcja [Sprzątanie szczotką wielopowierzchniową] w kwestii sprzątania śmieci i włosów splątanych na wałku szczotki.
	Ciągły pomarańczowy	Upływa ważność filtra	Wymień filtr na czas.
	Błyskający czerwony	Alert wysokiej temperatury	Należy poczekać i kontynuować użytkowanie, gdy temperatura silnika wróci do normy.
Jeżeli pojawia jeden z kodów błędu od E0 do E4 na wyświetlaczu, skontaktuj się z zespołem serwisu posprzedażowego w kwestii naprawy.			

## Tryb czyszczenia

Odkurzacz posiada dwie metody pracy, które można wybrać w oparciu o własne potrzeby.

### Metoda 1: Tryb przerywanego czyszczenia

Wciśnij i przytrzymaj przycisk zasilania, aby włączyć urządzenie, i zwolnij go, aby niezwłocznie zatrzymać.

#### Rys. D-3

### Metoda 2: Tryb ciągłego czyszczenia (Blokada spustu)

Wciśnij blokadę przycisku wyzwalacza, aby przełączyć na Tryb czyszczenia ciągłego, następnie krótko wciśnij przycisk mocy, aby utrzymać podciśnienie w trybie sprzątania ciągłego.

Uwaga:

- Posłuż się blokadą przełącznika wyzwalacza, aby uwolnić palce od wysiłku przytrzymywania przełącznika.
- Wciśnij blokadę przełącznika wyzwalacza ponownie, aby wyjść z trybu czyszczenia ciągłego.

#### Rys. D-4



# Użytkowanie

## Uruchamianie zbiórki kurzu

1. Umieść centrum usuwania kurzu w pobliżu gniazdka zasilającego i włoż do niego wtyczkę.
2. Umieść odkurzacz na centrum usuwania kurzu (odpowietrznik pojemnika na kurz musi być wyrównany z wylotem centrum usuwania kurzu), aż usłyszysz kliknięcie.
3. Wciśnij przycisk usuwania kurzu.

### Rys. D-5

Uwaga:

- Procesu zbierania kurzu nie można zatrzymać wciskając przycisk usuwania kurzu.
- Jeżeli jest dużo śmieci w pojemniku na kurz, przeprowadź kilkakrotnie proces zbiórki kurzu, aby osiągnąć lepsze wyniki czyszczenia.
- Jeżeli worek do zbierania kurzu osiąga swoją pojemność lub kanał powietrzny jest zablokowany podczas procesu zbiórki, pokrywa zatrzyma pracę po zakończeniu procesu i nie można ponownie zbierać pyłu.

## Korzystanie z różnych akcesoriów

### Szczotka wielopowierzchniowa

Uwaga:

- Szczotka wielopowierzchniowa może być podłączona bezpośrednio do odkurzacza.
- Po uruchomieniu urządzenia przed szczotką rolkową automatycznie włączy się oświetlenie, co jest wygodne w użyciu.
- Podczas używania na matach do zabaw dla małych dzieci, dywanach lub odkurzania ziaren kawy, popcornu i innych granulek włącz przełącznik na szczotce.
- Podczas odkurzania płytek, podłóg drewnianych lub innych twardych powierzchni włącz przełącznik.

### Rys. D-6

### Miękka szczotka rolkowa

Nadaje się do czyszczenia twardych podłóg, takich jak marmury i płytki.

### Rys. D-7

### Zmotoryzowana mini szczotka

Do czyszczenia kurzu, sierści zwierząt domowych i innych uporczywych zanieczyszczeń z sof, pościeli i innych tkanin.

Uwaga: Nie zaleca się odkurzania na delikatnych powierzchniach, takich jak jedwab.

### Rys. D-8

### Szczotka miękka do odkurzania

Nadaje się do odkurzania LCD, klawiatur, kloszy, zaston, żaluzji i innych powierzchni wrażliwych przedmiotów.

### Rys. D-9

### Klucz kombinowany

Do odkurzania kurzu z zaston, klawiatur, sufitów, sof, wewnątrz pojazdów, stolików kawowych itp.

### Rys. D-10

### Uchwyt na akcesoria

Miękką szczotkę do odkurzania, klucz kombinowany i zmotoryzowaną mini-szczotkę można umieszczać na uchwycie akcesoriów, gdy nie są używane.

### Rys. D-11

Uwaga:

- Jeśli jakikolwiek ruchomy przedmiot utknie, odkurzacz zostanie automatycznie wyłączony a czyszczenie zostanie kontynuowane po usunięciu wszystkich zablokowanych ciał obcych.
- Jeśli bateria przegrzeje się, odkurzacz zostanie automatycznie wyłączony. Należy poczekać, aż temperatura baterii powróci do normy, aby odkurzacz zaczął działać ponownie.

## Pielęgnacja i konserwacja

### Środki ostrożności

- Należy zawsze używać oryginalnych części, aby gwarancja nie została unieważniona.
- Jeżeli filtr lub dysza zatkają się, odkurzacz przestaje działać krótko po włączeniu. Oczyszczyć rurę, aby przywrócić działanie.
- Przed czyszczeniem pojemnika na kurz sprawdź, czy ładowarka jest odłączona i utrzymuj przycisk zasilania odkurzacza w pozycji wyłączonej.
- Jeżeli odkurzacz nie jest używany przez dłuższy czas, w pełni naładuj go, odłącz ładowarkę od sieci, wyjmij akumulator i przechowuj w chłodnym otoczeniu o niskiej wilgotności, z dala od promieni słonecznych. Aby uniknąć nadmiernego rozładowania akumulatora, doładuj go przynajmniej raz na trzy miesiące.

## Czyszczenie odkurzacza

Należy używać miękkiej, suchej ściereczki.

## Czyszczenie pojemnika na kurz, filtra wstępnego i zespołu cyklonów

1. Wciśnij przycisk zwalniania pojemnika na kurz i wyjmij go z odkurzacza.
2. Zdejmij najpierw filtr wstępny, a następnie obróć układ cyklonu, aby go wyjąć.
3. Przemyj do czysta zespół cyklonu, filtr wstępny i pojemnik na kurz. Po umyciu susz na powietrzu przez przynajmniej 24 godziny.

### Rys. E-1-Rys. E-3

Uwaga:

- Pojemnik na kurz czyść w miarę potrzeby.
- Zaleca się czyszczenie zespołu cyklonów i filtra wstępnego co najmniej raz na 3-4 miesiące.

## Montaż pojemnika na kurz, filtra wstępnego i zespołu cyklonów

1. Zainstaluj zespół cyklonu i filtr wstępny w pojemniku na kurz.

2. Należy lekko przechylić pojemnik na kurz, aby jego szczelina była wyrównana z zatraskiem na odkurzaczu. Następnie należy delikatnie wsunąć pojemnik na kurz, aż zatrzaśnie się na właściwym miejscu.

### Rys. E-4-Rys. E-5

## Czyszczenie filtra

Zaleca się czyszczenie filtra raz na 4-6 miesięcy.

1. Należy zdjąć pojemnik na kurz, jak pokazano na ilustracji.
2. Należy wyjąć filtr z odkurzacza, pociągając go w dół w kierunku pokazanym na ilustracji.
3. Myj filtr obracając go o 360°. Lekko opukaj wielokrotnie filtr, aby usunąć zebrane na nim resztki.

### Rys. E-6-Rys. E-9

Uwaga:

- Do mycia filtra należy używać wyłącznie czystej wody. Nie należy używać detergentów.
- Nie należy próbować czyścić filtra szczotką ani palcem.
- Należy pozostawić do wyschnięcia na 24 godziny.

## Montaż filtra

1. Włóż filtr do odkurzacza i delikatnie dociśnij, tak, jak pokazano na ilustracji poniżej.
2. Ponownie zamontuj pojemnik na kurz.

### Rys. E-10-Rys. E-11

## Wymiana filtra wylotowego powietrza

1. Wyjmij filtr wylotowy powietrza, jak przedstawiono na rysunku.
2. Zainstaluj nowy.

### Rys. E-12-Rys. E-13

Wskazówka:

- Filtr powietrza wylotowego nie nadaje się do prania.
- Zaleca się wymianę filtra co 4 do 6 miesięcy.

## Wymieniaj worek na kurz

Gdy wskaźnik stanu zbierania kurzu miga na pomarańczowo, oznacza to, że worek został całkowicie napęczniony i wymaga wymiany na nowy.

1. Zdejmij pokrywę centrum usuwania kurzu.
2. Wyciągnij worek na kurz i wyrzuć go.

Uwaga: Pociągnięcie na zewnątrz za uchwyt uszczelni worek na kurz, aby zapobiec przypadkowemu wypadaniu jego i śmieci.

3. Gdy filtr jest zabrudzony, wyptucz go wodą. Następnie umieść go w dobrze przewietrzonym miejscu na przynajmniej 24 godziny, aby mieć pewność, że wyschnął.
4. Załóż nowy worek do zbierania kurzu wkładając jego uchwyt w szczelinę.
5. Załóż z powrotem pokrywę centrum usuwania kurzu.

### Rys. E-14-Rys. E-18

Uwaga: Zaleca się wymianę worka na kurz co dwa miesiące. Jeżeli worek na kurz został całkowicie napęczniony, wskaźnik miga na pomarańczowo.

## Wymiana pakietu akumulatora

Odkurzacz zawiera wymiowany akumulator litowo-jonowy, który ma ograniczoną liczbę cykli ładowania. Po dłuższym czasie użytkowania akumulator może zostać naładowany. Jeśli tak się stanie, oznacza to, że akumulator osiągnął koniec żywotności i wymaga wymiany.

1. Naciśnij przycisk zwalniania akumulatora i przesunij akumulator w prawo, w celu wyjęcia go, tak, jak pokazano na ilustracji poniżej.
2. Zamontuj nowy akumulator.

### Rys. E-19

## Czyszczenie szczotki wielopowierzchniowej

1. Przekręć blokadę w kierunku przeciwnym do ruchu wskazówek zegara, aż się zatrzyma, a następnie wyjmij wałek ze szczotki rolkowej.

2. Za pomocą nożyczek przetnij włosy i włókna, które utknęły na wałku szczotki. Wytrzyj kurz z nacięcia i przezroczystej pokrywy suchą szmatką lub papierowym ręcznikiem. Dokładnie wysusz przed użyciem.
3. Jeśli zabrudzony, przepłucz wałek szczotki czystą wodą, aż będzie czysty.
4. Postaw wałek szczotki w pozycji pionowej na co najmniej 24 godziny, aż do całkowitego wyschnięcia.

### Rys. E-20-Rys. E-23

## Czyszczenie miękkiej szczotki rolkowej

1. Jak pokazano na rysunku, naciśnij przycisk zwalnający szczotkę wałkową, aby ją wyjąć z uchwytu.
2. Za pomocą nożyczek przetnij włosy i włókna, które utknęły na wałku szczotki. Wytrzyj kurz z nacięcia i przezroczystej pokrywy suchą szmatką lub papierowym ręcznikiem. Dokładnie wysusz przed użyciem.
3. Jeśli zabrudzony, przepłucz wałek szczotki czystą wodą, aż będzie czysty.
4. Postaw wałek szczotki w pozycji pionowej na co najmniej 24 godziny, aż do całkowitego wyschnięcia.

### Rys. E-24-Rys. E-27

## Czyszczenie zmotoryzowanej mini szczotki

1. Użyj pokręta, jak pokazano na rysunku, aby obrócić blokadę w lewo, aż usłyszysz kliknięcie.
2. Po odblokowaniu zmotoryzowanej mini-szczotki, wyjmij wałek szczotki, a następnie optucz i wyczyść go.
3. Postaw wałek szczotki w pozycji pionowej w dobrze wentylowanym miejscu przez co najmniej 24 godziny, aż do całkowitego wyschnięcia.
4. Po wyschnięciu wałka szczotki zamontuj go ponownie, wykonując czynności demontażu w odwrotnej kolejności.

### Rys. E-28-Rys. E-31

# Najczęściej zadawane pytania

Jeśli odkurzacz nie działa prawidłowo, należy zapoznać się z poniższą tabelą rozwiązywania problemów.

Błędy	Możliwe przyczyny	Rozwiązania
Odkurzacz nie działa.	Odkurzacz jest rozładowany lub poziom akumulatora jest niski.	Należy naładować baterię w pełni i kontynuować użytkowanie.
	Tryb ochrony przed przegrzaniem został wywołany blokadą.	Należy oczyścić otwory ssące lub kanał powietrzny. Poczekaj aż temperatura urządzenia spadnie i uruchom je ponownie.
	Otwór ssący lub kanał powietrzny jest zablokowany.	Należy usunąć wszelkie ciała obce z otworu ssącego lub kanału powietrznego.
Słaba siła ssania.	Pojemnik na kurz jest pełny i/lub filtr jest zatkany.	Należy opróżnić pojemnik na kurz i wyczyścić filtr.
	Akcesoria są zablokowane.	Należy oczyścić akcesoria z wszelkich ciał obcych.
Silnik wydaje dziwny dźwięk.	Główny otwór ssący lub metalowa rura odkurzacza jest zablokowana.	Należy usunąć wszelkie obce przedmioty z głównego otworu ssącego lub metalowej rury odkurzacza.
Wskaźnik akumulatora jest ciągle czerwony podczas ładowania odkurzacza.	Akumulator jest uszkodzony.	Proszę skontaktować się z działem obsługi posprzedażowej.
Wskaźnik akumulatora miga na czerwono po włączeniu odkurzacza.	Za wysoka temperatura silnika. / Wałek szczotki jest zablokowany. / Kanał powietrzny jest zatkany.	Sprawdź kolejno te części.
Wskaźnik akumulatora nie świeci się w czasie ładowania.	Odkurzacz nie jest prawidłowo umieszczony na centrum usuwania kurzu.	Upewnij się, że styki odkurzacza są wyrównane z tymi w centrum usuwania kurzu.
	Akumulator jest w pełni naładowany i przeszedł w tryb uśpienia.	Odkurzacz może być normalnie użytkowany.
	Problem utrzymuje się po wykluczeniu powyższych dwóch możliwości.	Skontaktuj się z działem serwisu posprzedażowego w kwestii konserwacji.
Odkurzacz ładuje się powoli.	Temperatura akumulatora jest za niska lub za wysoka.	Należy zaczekać i kontynuować użytkowanie, kiedy temperatura akumulatora wróci do normy.
Dioda LED szczotki wielopowierzchniowej świeci zaś zmotoryzowana mini-szczotka nie działa.	Światła LED są uszkodzone.	Proszę skontaktować się z biurem obsługi posprzedażowej.
Wskaźnik stanu zbierania kurzu świeci na pomarańczowo światłem ciągłym.	Worek do zbierania kurzu nie jest zainstalowany lub jest nieprawidłowo zainstalowany.	Zanim rozpocznie się odkurzanie, potwierdź, że worek do zbiórki kurzu został zamontowany na swoim miejscu.
Wskaźnik stanu zbierania kurzu miga na pomarańczowo.	Worek do zbierania kurzu jest prawie całkowicie napełniony lub kanał powietrzny jest zatkany.	Worek do zbierania kurzu jest prawie całkowicie napełniony lub kanał powietrzny jest zatkany.

# Podstawowe parametry

Odkurzacz			
Model	VPV17A	Czas ładowania	około 3,5 godziny
Moc znamionowa	481W	Napięcie znamionowe	25,2V ===
Szczotka wielopowierzchniowa			
Model	VMB4		
Moc znamionowa	40W	Napięcie znamionowe	25,2V ===
Miękka szczotka rolkowa			
Model	VBR4		
Moc znamionowa	40W	Napięcie znamionowe	25,2V ===
Zmotoryzowana mini szczotka			
Model	VMMB		
Moc znamionowa	20W	Napięcie znamionowe	25,2V ===
Centrum do usuwania kurzu			
Model	VCB1		
Wejście	220-240V ~ 50-60Hz	Wyjście	30,8V === 0,95A
Moc znamionowa	1050W		
Akumulator litowo-jonowy			
Model	V2308-7S1P-BCA	Napięcie znamionowe	25,2V ===
Pojemność znamionowa	2700mAh	Pojemność nominalna	2900mAh
Prąd	68,04Wh		

Akumulator litowo-jonowy zawiera substancje, które są niebezpieczne dla środowiska. Przed utylizowaniem odkurzacza należy wyjąć akumulator, a następnie wyrzucić go lub poddać recyklingowi zgodnie z lokalnymi przepisami i regulacjami kraju lub regionu, w których jest używany.

Podczas wyjmowania baterii urządzenie musi być odłączone od źródła zasilania. Baterie należy przechowywać w miejscu niedostępnym dla dzieci. Nigdy nie należy wkładać baterii do ust. W przypadku poknięcia należy skontaktować się z lekarzem lub lokalnym centrum zatrucia.

W trudnych warunkach nigdy nie należy dotykać baterii, z których może wytrysnąć ciecz. Jeśli dojdzie do przypadkowego kontaktu, opłukać wodą. W przypadku kontaktu cieczy z oczami należy natychmiast zwrócić się o pomoc lekarską. Ciecz wypływająca z baterii może powodować podrażnienia lub oparzenia.

## Informacje dot. utylizacji w UE (WEEE)



Wszystkie produkty oznaczone tym symbolem są uznane za odpady sprzętu elektrycznego i elektronicznego (WEEE zgodnie z Dyrektywą 2012/19/UE) i nie mogą być wyrzucane po zakończeniu okresu użytkowania wraz z innymi odpadami. W celu ochrony zdrowia ludzi oraz środowiska naturalnego należy przekazać zużyty sprzęt do wyznaczonego punktu utylizacji wyznaczonego przez instytucje rządowe lub lokalne. Prawidłowe usunięcie zużytego produktu pomaga w zapobieganiu potencjalnym negatywnym skutkom oddziaływania na środowisko naturalne i zdrowie ludzi. Więcej informacji można uzyskać w urzędzie lokalnym lub od instalatora.

# Veiligheidsinstructies

LEES VÓÓR GEBRUIK (VAN DIT APPARAAT) ALLE INSTRUCTIES. Het niet opvolgen van de waarschuwingen en instructies kan tot elektrische schokken, brand en/of ernstig letsel leiden.

**WAARSCHUWING** — Om het risico van brand, elektrische schokken of letsel te beperken:

- Dit apparaat is alleen bedoeld voor gebruik binnenshuis.
- Dit product mag niet zonder toezicht van een ouder of voogd worden gebruikt door kinderen jonger dan 8 jaar of personen met fysieke, zintuiglijke of geestelijke tekortkomingen of met beperkte ervaring of kennis, om een veilige bediening te waarborgen en risico's te vermijden. Schoonmaken en onderhoud mogen niet door kinderen worden uitgevoerd zonder toezicht.
- Deze stofzuiger is geen speelgoed. Kinderen mogen niet met dit product spelen en het niet gebruiken. Wees voorzichtig als u de stofzuiger in de buurt van kinderen gebruikt. Laat kinderen de stofzuiger niet schoonmaken of onderhouden zonder dat ze onder toezicht van een ouder of voogd staan.
- Gebruik de stofzuiger niet buiten of op natte oppervlakken. Gebruik de stofzuiger alleen binnen, op droge oppervlakken. Raak de stekker of onderdelen van de stofzuiger nooit met natte handen aan.
- Om het risico op brand, explosie of letsel te verminderen, dient u ervoor te zorgen dat de lithiumbatterij en het netsnoer onbeschadigd zijn vóór gebruik. Gebruik de stofzuiger niet als de lithiumbatterij of het netsnoer beschadigd is.
- De borstels, batterij, verlengstang en stofzuiger zijn elektrisch geleidend en mogen niet worden ondergedompeld in water of een andere vloeistof. Droog na het reinigen altijd alle filters.
- Schakel de stofzuiger uit voordat u deze reinigt om letsel door bewegende onderdelen te voorkomen. Deze onderdelen moeten allemaal goed geïnstalleerd zijn voordat u de stofzuiger gebruikt.
- Gebruik alleen de originele stofverwijderingshub. Gebruik nooit een niet-origineel exemplaar, omdat dit ertoe kan leiden dat de lithiumbatterij in brand vliegt.
- Gebruik de stofzuiger niet om ontvlambare of brandbare vloeistoffen zoals benzine, bleekmiddel, ammoniak, ontstoppers of andere vloeistoffen mee op te zuigen.
- Gebruik de stofzuiger niet om scherpe of harde voorwerpen zoals glas, spijkers, schroeven of munten mee op te zuigen, dit kan het apparaat beschadigen. Gebruik de stofzuiger niet om gipsplaatdeeltjes, as uit een open haard of brandende materialen zoals kolen, sigaretten of lucifers mee op te zuigen.
- Controleer het te reinigen oppervlak voordat u begint. Om te voorkomen dat openingen verstopt raken dient u papier, plastic, doekjes of scherpe voorwerpen (zoals glas, spijkers, schroeven, munten, etc...) of ieder voorwerp dat groter is dan de openingen, te verwijderen.
- Houd haar, losse kleding, vingers en andere lichaamsdelen uit de buurt van de openingen in de stofzuiger en bewegende onderdelen. Richt het verlengstuk, de staaf of het gereedschap niet op uw ogen of oren en stop ze niet in uw mond.
- Steek geen voorwerpen in de openingen van de stofzuiger. Gebruik de stofzuiger niet als er een opening geblokkeerd is. Houd de openingen vrij van stof, pluizen, haar of andere materialen die de luchtstroom kunnen verminderen.
- Laat de stofzuiger niet tegen een stoel, tafel of andere onstabiele voorwerpen rusten, dit kan beschadigingen aan het toestel of verwondingen veroorzaken. Als de

stofzuiger beschadigd raakt doordat deze is gevallen of een storing heeft, neem dan contact op met onze servicedesk. Probeer nooit zelf het apparaat te demonteren.

- Alle instructies in de handleiding t.a.v. het opladen van de batterij moeten strict gevolgd worden. Het niet opladen van de batterij binnen het aangegeven temperatuurbereik kan de batterij beschadigen.
- Zorg ervoor dat de stofzuiger is uitgeschakeld en uit het stopcontact is gehaald als deze langere tijd niet wordt gebruikt en voordat onderhoud of reparaties worden uitgevoerd.
- Wees extra voorzichtig bij het stofzuigen van de trap.
- Zorg dat de stekker niet in het stopcontact zit als de stofzuiger lange tijd niet gebruikt wordt, en voordat er onderhoudswerkzaamheden of reparaties aan verricht worden.
- Gebruik en installeer dit product niet buiten, in badkamers of in de buurt van een zwembad, en laad het daar ook niet op.
- Waarschuwing voor brandgevaar: doe geen geurstoffen in het filter van de stofzuiger. Dit soort producten bevatten brandbare chemicaliën die ervoor kunnen zorgen dat de stofzuiger in brand vliegt.
- Gebruik alleen de originele stofverwijderingshub (model VCB1). Zo niet, dan kan hierdoor de lithiumbatterij in brand vliegen.
- Gebruik alleen de goedgekeurde batterijen (model V2308-751P-BCA). Gebruik geen niet-oplaadbaar batterijpakket. Zo niet, dan kan hierdoor de lithiumbatterij in brand vliegen.
- Als er batterijmateriaal vrijkomt, verwijdert u personeel uit de omgeving totdat de batterijen zijn afgekoeld en de dampen zijn verdwenen.
- Zorg voor maximale ventilatie om gevaarlijke gassen af te voeren en vermijd contact met huid en ogen of inademing van dampen.
- Verwijder gemorste vloeistof met een absorberend middel en verbrand het afval.
- Gebruik en berg niet op in extreem hete of koude ruimtes (lager dan 0°C/32°F of hoger dan 40°C/104°F). Laad de snoerloze stofzuiger alleen op in temperaturen boven 0°C/32°F en onder 40°C/104°F.
- De voedingsklemmen mogen niet worden kortgesloten.
- Gebruik het apparaat niet met een beschadigd hulpstuk (bijv. oplaadbasis, netsnoer, enz.). Als het hulpstuk beschadigd is, moet het worden vervangen door de fabrikant, diens onderhoudsmonteur of een vergelijkbaar gekwalificeerd persoon om gevaar te voorkomen.



Lees de gebruikershandleiding



Afneembare voedingseenheid



Alleen voor gebruik binnenshuis



Klasse II-apparatuur



tijdsvertraging miniatuur zekering-verbinding

waarbij T10A het symbool is voor de tijd/stroom-karakteristiek

We Dreame Trading (Tianjin) Co., Ltd. verklaart hierbij, dat dit apparaat in overeenstemming is met de betreffende Richtlijnen en Europese Normen en herzieningen hieraan. De volledige tekst van de EU-conformiteitsverklaring is beschikbaar via het volgende internetadres: <https://global.dreametech.com>

Voor een gedetailleerde digitale handleiding zie <https://global.dreametech.com/pages/user-manuals-and-faqs>



# Productoverzicht

## Accessoires

1. Borstel voor meerdere oppervlakken
2. Stofverwijderingshub
3. Basisstation
4. Zachte rolborstel
5. Uitschuifbuis
6. Zachte afstofborstel
7. Combinatiegereedschap
8. Stofopvangzak  
(x1 voorgemonteerd, x1 opgeborgen in de verpakkingendoos)
9. Gemotoriseerde miniborstel
10. Accessoirehouder
11. Zakje met accessoires  
(schroef \* 2 + inbussleutel \* 1)

### Afb. A-1

## Namen van onderdelen

1. Weergavescherm
2. Stofreservoir
3. Ventilatie van de stofhouder
4. Ontgrendelingsknop voor stofreservoir
5. Borstel voor meerdere oppervlakken
6.  Aan/Uit-knop  
(indrukken om aan te zetten/loslaten om uit te zetten)
7. Batterijstatusindicator
8. Antistatisch contact
9. Ontgrendelknop voor batterij
10. Oplaadcontacten
11. Ontgrendelknop van uitschuifbuis
12. Uitschuifbuis
13. Borstelontgrendelingsknop

### Afb. A-2

Opmerking: de afbeeldingen in deze handleiding zijn slechts ter illustratie. Het werkelijke product kan er anders uitzien.

## Stofverwijderingshub

1. Knop voor stofopvang  
Statusindicator voor stofopvang

- Continu groen  
De stofverwijderingshub staat in stand-by
  - Groen knipperend  
De stofverwijderingshub is gereed om stof te verzamelen
  - Continu oranje  
De stofopvangzak is niet of onjuist geplaatst
  - Knipperend oranje  
De stofopvangzak heeft zijn capaciteit bereikt/het luchtkanaal is geblokkeerd
2. Stofopvangzak
  3. Magnetische afdekking
  4. Ventilatie van de stofverwijderingshub
  5. Oplaadcontacten
  6. Filter van stofkast
  7. Filter van luchtuitlaat
  8. Netsnoer

### Afb. A-3

# Installatie

## Installatie van de stofverwijderingshub

Monteer de stofverwijderingshub op het basisstation en gebruik de inbussleutel in het accessoirezakje om de schroef vast te draaien.

### Afb. B-1

## Installatie van accessoires

 Klik vast

### Afb. B-2

Opmerking:

- Het wordt afgeraden om de gemotoriseerde miniborstel met de verlengstang te gebruiken.
- Monteer de accessoires volgens de werkelijke reinigingsbehoeften.

# Opladen

## Opladen met de stofverwijderingshub

Opmerking:

- Laad de stofzuiger volledig op voordat u deze vóór het eerst gebruikt.

- De stofzuiger kan niet worden gebruikt tijdens het opladen. Dit zal ongeveer 3,5 uur duren.
- Van het langdurig gebruik van de Turbomodus wordt de batterij erg warm, dat verhoogt de oplaadtijd. Laat de stofzuiger 30 minuten afkoelen voordat u het oplaadt.
- Wanneer de stofzuiger niet wordt gebruikt, kan deze op de stofverwijderingshub worden geplaatst.
- De uitloop van het netsnoer kan worden aangepast aan de behoeften van de gebruiker.

**Afb. C-1**

## Batterijstatusweergave

### Weergavescherm

Het getal op het scherm geeft het huidige batterijniveau weer als percentage tijdens het opladen. Als het getal 100 is geeft dit aan de de batterij volledig is opgeladen.

**Afb. C-2**

### Batterijstatusindicator

#### Opladen

- Volledig opgeladen
- ☀️ Opladen
- Stand-by-modus

#### Ontladen

- Batterijniveau ≥ 10%
- ☀️ Batterijniveau < 10%
- Continu wit
- ☀️ Knipperend wit
- Uit

**Afb. C-3**

# Hoe te gebruiken

## Weergavescherm

1. Vergrendeling van trekkerschakelaar  
Druk kort om de vergrendelstatus te openen/verlaten.
2. Zuigkrachtniveau  
De kleur van het waaivormige

pictogram verandert bij verschillende modi.

3. Vergrendelstatus
4. Percentage batterijniveau  
Wanneer het weergavescherm "LO" toont, geeft dit aan dat het batterijniveau lager is dan 10%.
5. Knop voor zuigkrachtniveau  
Druk kort om te schakelen tussen eco-, med- en turbomodus.

Opmerking: De Med-modus wordt standaard gebruikt telkens wanneer de stofzuiger wordt ingeschakeld.

### ⚡ Indicator voor opladen/accuniveau

#### Accu bijna leeg

Knipperend rood: Accuniveau ≤ 10 %

#### Accu leeg

Knipperend rood: Accuniveau = 0 %

#### Opladen

Ademend rood: Accuniveau ≤ 10%

Ademend groen: Accuniveau > 10%

**Afb. D-1**

### Zuigkrachtniveau

- ① Med
- ② Eco
- ③ Turbo

**Afb. D-2**

## Probleemoplossing

Als de stofzuiger niet goed werkt, dan wordt op het scherm een fout weergegeven. Raadpleeg de probleemoplossingstabel om een oplossing te vinden.

Foutsymbool	Status	Foutbericht	Oplossingen
	Knipperend oranje	Luchtinlaat verstopt	Controleer of het stofreservoir, de verlengstang, de borstel voor meerdere oppervlakken, de zachte rolborstel of de gemotoriseerde miniborstel verstopt is.
	Knipperend oranje	Borstelroller zit vast	Raadpleeg het gedeelte [De borstel voor meerdere oppervlakken reinigen] voor het reinigen van vuil en haren die op de borstelrol vastzitten.
	Continu oranje	Filter is uitgewerkt	Vervang het filter tijdig.
	Knipperend rood	Waarschuwing voor hoge temperaturen	Wacht even totdat de motor is afgekoeld.
Als één van de foutcodes van E0 tot E4 op het scherm verschijnt, neem dan contact op met de klantenservice voor reparatie.			

## Werkmethoden

Er zijn twee werkmethoden voor de stofzuiger, die naar believen kunnen worden gekozen.

### Methode 1: niet-continue zuigmodus

Houd de aan/uit-knop ingedrukt om het apparaat te starten, en laat de knop los om onmiddellijk te stoppen.

#### Afb. D-3

### Methode 2: continue zuigmodus (Vergrendeling van trekkerschakelaar)

Druk op de vergrendeling van de trekkerschakelaar om naar de continue reinigingsmodus over te schakelen en druk vervolgens kort op de aan/uit-knop om de stofzuiger in de continue reinigingsmodus te houden.

Opmerking:

- Gebruik de vergrendeling van de trekkerschakelaar om uw vingers te ontlasten van vermoeidheid die wordt veroorzaakt door het vasthouden van de schakelaar.
- Druk nogmaals op de vergrendeling van de trekkerschakelaar om de continue reinigingsmodus te verlaten.

#### Afb. D-4

# Hoe te gebruiken

## Beginnen met het opvangen van stof

1. Plaats de stofverwijderingshub in de buurt van een stopcontact en steek de stekker in het stopcontact.
2. Plaats de stofzuiger op de stofverwijderingshub (de opening van de stofhouder moet uitgelijnd zijn met die van de stofverwijderingshub) totdat u een klik hoort.
3. Druk op de knop voor stofopvang.

### Afb. D-5

Opmerking:

- Het stofopvangproces kan niet worden gestopt door op de knop voor stofopvang te drukken.
- Als er veel afval in de stofhouder zit, voer het stofverzamelingsproces dan meerdere keren uit om betere reinigingsresultaten te krijgen.
- Als de stofopvangzak vol is of het luchtkanaal geblokkeerd is tijdens het stofverzamelingsproces, stopt de stofverwijderingshub met werken nadat het proces is voltooid en kan deze geen stof meer verzamelen.

## Het gebruik van de diverse accessoires

### Borstel voor meerdere oppervlakken

Opmerking:

- De borstel voor meerdere oppervlakken kan direct aan de stofzuiger worden bevestigd.
- Wanneer het apparaat start, gaan de lampjes voor de borstelrol automatisch branden, wat handig is voor het gebruik.
- Bij gebruik op baby speelmatten, tapijten of voor het opzuigen van koffiebonen, popcorn en andere korrels, zet u de schakelaar op de borstel aan.
- Zet de schakelaar uit bij het stofzuigen op tegels, houten vloeren of andere harde oppervlakken.

### Afb. D-6

### Zachte rolborstel

Geschikt voor het reinigen van harde vloeren zoals marmer en tegels.

### Afb. D-7

### Gemotoriseerde miniborstel

Voor het opzuigen van vuil, huisdierenhaar en ander moeilijk te verwijderen vuil vanaf banken, beddegoed en andere stoffen oppervlakken.

Opmerking: het is niet aan te raden de stofzuiger te gebruiken op kwetsbare oppervlakken zoals zijde.

### Afb. D-8

### Zachte afstofborstel

Geschikt voor het stofzuigen van LCD's, toetsenborden, lampenkappen, gordijnen, rolluiken en andere oppervlakken van kwetsbare voorwerpen.

### Afb. D-9

### Combinatiehulpstuk

Geschikt voor het stofzuigen van spleten, hoekjes rond deuren en ramen, trappen en andere moeilijk bereikbare plaatsen.

### Afb. D-10

### Accessoirehouder

De zachte afstofborstel, het combinatiehulpstuk en de gemotoriseerde miniborstel kunnen op de accessoirehouder worden geplaatst als ze niet worden gebruikt.

### Afb. D-11

Opmerking:

- Als een draaiend onderdeel vast komt te zitten kan de stofzuiger automatisch uitschakelen. Verwijder vastzittende vreemde voorwerpen en begin opnieuw.
- Als de batterij oververhit raakt, schakelt de stofzuiger zich automatisch uit. Wacht totdat de batterij is afgekoeld en begin opnieuw.

## Zorg en onderhoud

### Tips:

- Gebruik altijd originele onderdelen zodat uw garantie niet verloopt.

- Als het filter of de mond verstopt raakt gaat de stofzuiger uit, kort nadat deze is aangezet. Haal de rommel uit de buis en begin opnieuw.
- Voordat u het stofreservoir schoonmaakt, moet u controleren of de stekker uit het stopcontact is getrokken en de aan/uit-knop van de stofzuiger in de uit-stand houden.
- Als u de stofzuiger langere tijd niet gebruikt, laadt u deze volledig op, haalt u de stekker uit het stopcontact, verwijdert u de accu en bewaart u deze in een koele omgeving met een lage luchtvochtigheid en uit de buurt van direct zonlicht. Om overmatige ontlading van de accu te voorkomen, laadt u de accu ten minste eenmaal per drie maanden op.

## De stofzuiger schoonmaken

Veeg de stofzuiger af met een zachte, droge doek.

## Het stofreservoir, het voorfilter en de cycloonbehuizing schoonmaken

1. Druk op de ontgrendelingsknop van het stofreservoir en verwijder deze van de stofzuiger.
2. Verwijder eerst het voorfilter en draai vervolgens het cycloonsysteem om deze eruit te halen.
3. Spoel de cyclooneenheid, het voorfilter en het stofreservoir schoon. Na het wassen minimaal 24 uur aan de lucht laten drogen.

### Afb. E-1-Afb. E-3

Opmerking:

- Maak het stofreservoir indien nodig schoon.
- Het wordt aanbevolen het cycloonsysteem en het voorfilter ten minste om de 3 à 4 maanden te reinigen.

## Het stofreservoir, het voorfilter en de cycloonbehuizing installeren

1. Installeer de cycloon en het voorfilter in het stofreservoir.
2. Kantel het stofreservoir een klein beetje zodat de sleuf tegenover de beugel op de stofzuiger zit. Druk vervolgens voorzichtig het stofreservoir naar beneden totdat deze vastklikt.

### Afb. E-4-Afb. E-5

## Het filter schoonmaken

Het wordt aangeraden om het filter eenmaal per 4 à 6 maanden schoon te maken.

1. Verwijder het stofreservoir zoals aangegeven in de afbeelding.
2. Verwijder het filter uit de stofzuiger door deze omlaag te trekken in de richting zoals aangegeven in de afbeelding.
3. Spoel het filter door het 360° te draaien. Tik een paar keer lichtjes op het filter om eventueel vastzittend vuil te verwijderen.

### Afb. E-6-Afb. E-9

Opmerking:

- Gebruik alleen schoon water om het filter te wassen. Gebruik geen schoonmaakmiddel.
- Probeer het filter niet met een borstel of met uw vingers te reinigen.
- Laat het filter 24 uur drogen.

## Het filter installeren

1. Plaats het filter in de stofzuiger en druk het voorzichtig aan, zoals aangegeven.
2. Monteer het stofreservoir opnieuw.

### Afb. E-10-Afb. E-11

## Het luchtuitlaatfilter vervangen

1. Verwijder het luchtuitlaatfilter zoals aangegeven in de afbeelding.
2. Installeer een nieuw filter.

### Afb. E-12-Afb. E-13

Opmerking:

- Het luchtuitlaatfilter kan niet gewassen worden.
- Het wordt aanbevolen om het filter elke 4 tot 6 maanden te vervangen.

## De stofopvangzak vervangen

Wanneer de statusindicator van de stofopvang oranje knippert, betekent dit dat de stofzak vol is en vervangen moet worden door een nieuwe.

1. Verwijder de afdekking van de stofverwijderingshub.
2. Trek de stofopvangzak eruit en gooi deze weg.

Opmerking: Door de hendel van de stofopvangzak naar buiten te trekken, wordt de zak afgesloten om te voorkomen dat stof en vuil er per ongeluk uitvallen.

3. Wanneer het filter vuil is, spoel het dan met water. Plaats het vervolgens minimaal 24 uur op een goed geventileerde plaats om ervoor te zorgen dat het goed droog is.
4. Plaats een nieuwe stofopvangzak door de hendel van de zak in de kaartsleuf te steken.
5. Plaats de afdekking van de stofverwijderingshub terug.

### Afb. E-14-Afb. E-18

Opmerking: Het is aan te bevelen om de stofzak om de twee maanden te vervangen. Als de stofzak vol is, knippert de indicator oranje.

## De batterij vervangen

De stofzuiger bevat een uitneembaar oplaadbaar lithium-ion batterijpakket die een beperkt aantal malen kan worden opgeladen. Na veelvuldig gebruik kan het zijn dat het batterijpakket geen lading meer vasthoudt. Als dit gebeurt heeft het batterijpakket het einde van zijn levensduur bereikt en dient het vervangen te worden.

1. Druk op de ontgrendelknop van het batterijpakket en schuif het batterijpakket naar rechts om het te verwijderen, zoals aangegeven.
2. Plaats het nieuwe batterijpakket.

### Afb. E-19

## De Borstel voor meerdere oppervlakken schoonmaken

1. Draai de vergrendeling linksom totdat deze stopt en verwijder vervolgens de rol van de rolborstel.
2. Gebruik een schaar om de haren en vezels af te knippen die aan de borstelrol vastzitten. Veeg het stof met een droge doek of keukenpapier uit de inkeping en de doorzichtige behuizing. Laat het vóór gebruik goed drogen.
3. Als het vuil is, spoel de borstelroldan met schoon water totdat deze schoon is.
4. Zet de borstelrol 24 uur rechtop totdat deze volledig droog is.

### Afb. E-20-Afb. E-23

## De zachte rolborstel reinigen

1. Zoals op de afbeelding is weergegeven, drukt u op de ontgrendelingsknop van de borstelrol om de rol uit de gleuf te verwijderen.
2. Gebruik een schaar om de haren en vezels af te knippen die aan de borstelrol vastzitten. Veeg het stof met een droge doek of keukenpapier uit de inkeping en de doorzichtige behuizing. Laat het vóór gebruik goed drogen.
3. Als het vuil is, spoel de borstelroldan met schoon water totdat deze schoon is.
4. Zet de borstelrol 24 uur rechtop totdat deze volledig droog is.

### Afb. E-24-Afb. E-27

## De gemotoriseerde miniborstel reinigen

1. Gebruik, zoals afgebeeld, een munt om de vergrendeling linksom te draaien tot u een klik hoort.
2. Verwijder de borstelrol na het ontgrendelen van de gemotoriseerde miniborstel en spoel en reinig deze.
3. Zet de borstelrol tenminste 24 uur rechtop in een goed geventileerde ruimte totdat deze volledig droog is.
4. Zodra de borstelrol droog is, plaats deze dan weer terug door de demontage-instructies in omgekeerde volgorde uit te voeren.

### Afb. E-28-Afb. E-31

Als de stofzuiger niet goed werkt, raadpleeg dan de tabel hieronder.

Fouten	Mogelijke oorzaken	Oplossingen
De stofzuiger werkt niet.	De batterij is leeg of bijna leeg.	Laad de stofzuiger volledig op, hervat vervolgens het gebruik.
	Oververhittingsbescherming ingeschakeld door een verstopping.	Reinig de zuigopeningen of de luchtinlaat. Wacht totdat de stofzuiger is afgekoeld, activeer het dan opnieuw.
	Zuigopening of luchtinlaat is verstopt.	Verwijder de verstopping uit de zuigopening of de luchtinlaat.
Zuigkracht is laag.	Stofreservoir is vol en/of filterbehuizing is verstopt.	Ledig het stofreservoir en reinig de filterbehuizing.
	Accessoire zit verstopt.	Verwijder verstoppingen uit het accessoire.
Motor maakt een raar geluid.	Hoofd-zuigopening of uitschuifbuis is verstopt.	Verwijder verstoppingen uit de hoofd-zuigopening of de uitschuifbuis.
De batterij-indicator is continu rood tijdens het opladen van de stofzuiger.	Batterijpakket is beschadigd.	Neem met de klantenservice contact op voor een onderhoudsafspraak.
De batterij-indicator knippert rood na het inschakelen van de stofzuiger.	De motortemperatuur is te hoog. / De borstelrol is geblokkeerd. / Het luchtkanaal is verstopt.	Controleer deze onderdelen achtereenvolgens.
Het batterij-indicatielampje licht niet op tijdens het opladen.	De stofzuiger is niet goed op de stofverwijderingshub geplaatst.	Zorg ervoor dat de oplaadcontacten van de stofzuiger uitgelijnd zijn met die van de stofverwijderingshub.
	De batterij is opgeladen en schakelt automatisch over in de slaapmodus.	De stofzuiger functioneert normaal.
	Het probleem blijft bestaan na het uitsluiten van de twee bovenstaande mogelijkheden.	Neem contact op met de klantenservice voor onderhoud.
Het opladen gaat te langzaam.	Batterijtemperatuur is te laag of te hoog.	Wacht totdat de batterij is afgekoeld en probeer het opnieuw.
De LED-lampjes van de borstel voor meerdere oppervlakken en de gemotoriseerde miniborstel werken niet.	LED-lampjes zijn beschadigd.	Neem met de klantenservice contact op voor een onderhoudsafspraak.
De statusindicator van de stofopvang blijft oranje branden.	De stofzak is niet geplaatst of onjuist geplaatst.	Controleer voor u gaat stof zuigen of de stofzak is geplaatst of goed op zijn plaats zit.
De statusindicator van de stofopvang knippert oranje.	De stofopvangzak is vol of het luchtkanaal is verstopt.	Plaats een nieuwe stofzak of reinig het luchtkanaal. Houd vervolgens de knop voor stofopvang 3 seconden ingedrukt om het probleem op te lossen.

# Specificaties

Stofzuiger			
Model	VPV17A	Oplaadtijd	ongeveer 3,5 uur
Gemeten vermogen	481W	Gemeten spanning	25,2V ===
Borstel voor meerdere oppervlakken			
Model	VMB4		
Gemeten vermogen	40W	Gemeten spanning	25,2V ===
Zachte rolborstel			
Model	VBR4		
Gemeten vermogen	40W	Gemeten spanning	25,2V ===
Gemotoriseerde miniborstel			
Model	VMMB		
Gemeten vermogen	20W	Gemeten spanning	25,2V ===
Stofverwijderingshub			
Model	VCB1		
Ingang	220-240V ~ 50-60Hz	Uitgang	30,8V === 0,95A
Gemeten vermogen	1050W		
Oplaadbaar Lithium-ion batterijpakket			
Model	V2308-7S1P-BCA	Nominale spanning	25,2V ===
Gemeten capaciteit	2700mAh	Nominale capaciteit	2900mAh
Energie	68,04Wh		

Het lithium-ion batterijpakket bevat materialen die schadelijk zijn voor het milieu. Voordat u de stofzuiger weggooit dient u eerst het batterijpakket te verwijderen en het vervolgens weg te gooien of te recyclen in overeenstemming met de plaatselijke wet- en regelgeving van het land of de regio waar het wordt gebruikt.

Bij het verwijderen van de batterij moet het apparaat van het lichtnet worden losgekoppeld. Houd batterijen buiten het bereik van kinderen. Stop batterijen nooit in de mond. Indien ingeslikt, neem contact op met uw arts of de plaatselijke gifdienst.

Bij misbruik dient u nooit in contact te komen met de batterij waaruit de vloeistof kan vrijkomen. In geval van toevallig contact, met water uitspoelen. Als vloeistof in de ogen komt, onmiddellijk medische hulp inroepen. Vloeistof die uit de batterij komt kan irritatie of brandwonden veroorzaken.



## AEEA-informatie



Alle producten met dit symbool zijn afgedankte elektrische en elektronische apparatuur (AEEA zoals in Richtlijn 2012/19/EU) die niet samengevoegd mogen worden met ongesorteerd huishoudelijk afval. In plaats daarvan moet u de volksgezondheid en het milieu beschermen door uw afgedankte apparatuur in te leveren bij een door de overheid of de plaatselijke autoriteiten aangewezen inzamelpunt voor het recyclen van afgedankte elektrische en elektronische apparatuur. Een correcte verwijdering en recycling zal mogelijke negatieve gevolgen voor het milieu en de volksgezondheid helpen voorkomen. Neem contact op met de installateur of de plaatselijke autoriteiten voor meer informatie over de locatie en de voorwaarden van dergelijke inzamelpunten.

# تعليمات السلامة

اقرأ جميع التعليمات قبل استخدام (هذا الجهاز).  
قد يؤدي عدم اتباع التحذيرات والتعليمات إلى حدوث صدمة كهربائية و/أو نشوب حريق و/أو إصابة خطيرة.

## تحذير — لتقليل خطر نشوب حريق، أو صدمة كهربائية، أو إصابة:

- هذا الجهاز مخصص للاستخدام الداخلي فقط.
- يمنع استخدام هذا المنتج من قبل الأشخاص ذوي الإعاقات الجسدية أو الحسية أو الذهنية، والأشخاص الذين ليس لديهم الخبرة والمعرفة الكافية (بما في ذلك الأطفال)، ما لم يكن هناك إشراف أو توجيه من شخص ذو كفاءة للتأكد من أنه يمكنهم استخدام هذا المنتج بأمان.
- يمنع الأطفال من استخدام المنتج أو تشغيله، وعند استخدام هذا المنتج بمحيط الأطفال من الضروري الانتباه إليه والمراقبة عن كثب، ومنع الأطفال من تنظيف المنتج أو صيانتهم.
- يحظر استخدام الجهاز في الهواء الطلق أو على الأسطح الرطبة بل ينصح باستخدامه على الأسطح الجافة في الداخل، لا تلمس أقباس أو أي جزء من الجهاز بيد مبللة.
- لتقليل خطر نشوب حريق أو انفجار أو إصابة، تأكد من عدم تلف بطارية الليثيوم وسلك الإمداد قبل الاستخدام. لا تستخدم المكثفة الكهربائية في حالة تلف بطارية الليثيوم أو سلك الإمداد.
- تعتبر الفرش والبطارية وقضيب التمديد والمكثفة الكهربائية موصلة للكهرباء ويجب عدم غمرها في الماء أو أي سائل آخر. تأكد من تجفيف جميع المرشحات بعد التنظيف.
- لمنع الإصابة الناجمة عن الأجزاء المتحركة، قم بإيقاف تشغيل المكثفة الكهربائية قبل تنظيفها. يجب تثبيت جميع هذه الأجزاء بشكل صحيح قبل استخدام المكثفة الكهربائية.
- لا تستخدم إلا لوحة إزالة الغبار الأصلية. لا تستخدم أبداً واحدة غير أصلية، لأن ذلك قد يؤدي إلى اشتعال بطارية الليثيوم.
- لا تستخدم المنتج لإمتصاص الماء والزيوت والسوائل الأخرى القابلة للاشتعال والانفجار، ولا تستنشق المحاليل السامة، مثل مبيض الكلور أو الأمونيا أو منظفات الصرف الصحي أو السوائل الأخرى.
- يحظر استخدام المكثفة الكهربائية لتنظيف الجير والإسمنت ومسحوق الجبس ورماد الموقد والرماد ومكبات كبيرة من الطحين ومسحوق الكربون وما إلى ذلك، ويحظر استنشاق الدخان أو المواد المحترقة مثل الفحم أو أعقاب السجائر أو أعواد الثقاب.
- تحقق من المنطقة المراد تنظيفها قبل الاستخدام ضروري جداً، لتجنب وجود قطعاً كبيرة من الورق أو كرات ورقية أو قطعة قماش بلاستيكية أو أشياء حادة (مثل الزجاج والمسامير والبراغي) والعملات المعدنية، إلخ، بالإضافة إلى الأشياء التي يزيد قطرها عن قطر الفتش، يرجى استبعادها مسبقاً لتجنب انسداد الفوهة والتأثير على الاستخدام العادي للمنتج.
- حافظ على تدفك الهواء وتحرن أجزاء الجهاز بعد ا عن الشعر ومالبس فضفاضة والصابع وأجزاء أخرى من الجسم، وال توجه الموصلات المعدنية أو غرها من الملحقات نحو عنق أو أذن أو ف فم.
- يمنع وضع أي مادة على الفوهة. يحظر استخدام المكثفة الكهربائية في حالة انسداد أي منفذ شفط، حيث قد يؤدي الغبار أو الصوف القطني أو الشعر أو أي عناصر أخرى إلى تقليل تدفق الهواء، يرجى تنظيفها في الوقت المناسب.
- تجنب وضع المكثفة الكهربائية على أسطح غير مستقرة مثل الكراسي وطاولات الطعام وما إلى ذلك، لمنع تلف المكثفة الكهربائية أو إصابة المستخدم عند السقوط في حال سقوط المكثفة الكهربائية أو تلفها أو بها عيوب أخرى، يرجى الاتصال بجهة الإصلاح الرسمية المعتمدة. لا تقم بإصلاحها وتفكيكها بنفسك.
- يرجى شحن البطارية بدقة وفقاً للإرشادات الواردة في الدليل، فقد يؤدي الشحن غير الصحيح خارج نطاق درجة الحرارة المحدد إلى تلف البطارية.
- استخدم فقط الملحقات وقطع الغيار التي أوصت بها الشركة المصنعة.
- تأكد من إيقاف تشغيل المكثفة الكهربائية وفصلها عن الكهرباء عند عدم استخدامها لفترات طويلة وكذلك قبل إجراء أي صيانة أو إصلاحات.
- يرجى التركيز والانتباه عند الاستخدام وتنظيف السلالم خاصة.
- يرجى عدم تركيب أو شحن أو استخدام هذا المنتج في الهواء الطلق، وفي الحمام أو حول حوض السباحة.
- تحذير من مخاطر الحريق: لا تضع أي منتجات عطرية على فلتر هذا المنتج، ومن المعروف أن المواد الكيميائية الموجودة في هذه المنتجات قابلة للاشتعال ويمكن أن تتسبب في اشتعال المنتج.
- لا تستخدم إلا لوحة إزالة الغبار الأصلية (الطراز: VCB1) ، استخدام محولات أخرى فقد يؤدي إلى اشتعال بطارية الليثيوم.
- استخدم فقط نوع البطارية المعتمد (الطراز V2308-7S1P-BCA). لا تستخدم أي مجموعة بطاريات غير قابلة لإعادة الشحن. فقد يؤدي عدم الالتزام بذلك إلى اشتعال بطارية أيون الليثيوم.
- إذا تم تحرير مادة البطارية، فأخرج الأفراد من المنطقة حتى تبرد البطاريات وتتبدد الأبخرة.
- قم بتوفير أقصى تهوية للتخلص من الغازات الخطرة وتجنب استنشاق الأبخرة أو جعلها تلامس البشرة والعينين.
- أزل السائل المنسكب باستخدام وسيلة مجففة و احرق النفايات.
- يجب عدم الإستخدام والتخزين في بيئة شديدة الحرارة أو البرودة (أقل من 0 درجة / 32 درجة فهرنهايت أو أعلى من 40

درجة / 104 درجة فهرنهايت). عند الشحن استخدم محول الطاقة الأصلي والشحن عند درجة حرارة 0 إلى 40 درجة مئوية.

- لا يجب أن تكون محطات الإمداد الطرفية ذات دائرة قصيرة.
- لا تستخدم الجهاز مع ملحقات (على سبيل المثال، قاعدة الشحن سلك التيار الكهربائي، إلخ). في حالة تلف الملحقات، يجب استبدالها من قبل الشركة المصنعة أو وكيل الخدمة أو الأشخاص المؤهلين المماثلين لتجنب المخاطر.

اقرأ دليل المش 

وحدة إمداد قابلة للفصل 

للاستخدام الداخلي فقط 

معدات من الدرجة الثانية 

وقت التأخر صورة مُصَغَّرة رابط الصمامات (سلك المصهر) 

عندما يكون T10A هو رمز لوصف التيار / الوقت

للحصول على دليل إلكتروني مفصل، يُرجى الانتقال إلى

<https://global.dreametech.com/pages/user-manuals-and-faqs>

# نظرة عامة حول المنتج

## الملحقات

- برتقالي وامض
- كيس تجميع الأتربة ممتلئ المجرى الهوائي مسدود.
- 2. كيس تجميع الغبار
- 3. غطاء مغناطيسي
- 4. فتحة مركز إزالة الغبار
- 5. موصلات الشحن
- 6. مرشح خزان الغبار
- 7. مرشح مخرج الهواء
- 8. كابل الطاقة

### الشك 3-A

## التركيب

### تركيب لوحة إزالة الغبار

ركب لوحة إزالة الغبار على القاعدة واستخدم المفتاح السداسي الموجود في حقيبة الملحقات لربط البرغي بإحكام.

### الشك 1-B

### تركيب الملحقات

#### طريقة

### الشك 2-B

نصيحة:

- لا يوصى باستخدام الفرشاة الصغيرة الآلية مع قضيب التمديد.
- يرجى تركيب الملحقات وفقاً لمتطلبات التنظيف الفعلية.

## الشحن

### الشحن باستخدام لوحة إزالة الغبار

نصيحة:

- يرجى شحن البطارية بالكامل عند الاستخدام الأولي.
- لا يمكن استخدام المكنسة أثناء الشحن. سيستغرق هذا حوالي 3.5 ساعات.
- يؤدي استخدام المكنسة في وضع التريو لفترة طويلة إلى ارتفاع درجة حرارة البطارية، مما يزيد من وقت الشحن. اترك المكنسة تبرد لمدة 30 دقيقة قبل شحنها.
- يُمكن وضع المكنسة فوق لوحة إزالة الغبار، عندما لا تكون قيد الاستعمال.
- يمكن تعديل مخرج سلك الطاقة وفقاً لاحتياجات المستخدمين.

### الشك 1-C

### طريقة عرض الطاقة

#### شاشة العرض

عند الشحن تظهر الشاشة الطاقة المتبقية بطريقة رقمية، وعندما تظهر 100 فهذا يعني أن الشحن قد اكتمل.

### الشك 2-C

1. فرشاة متعددة الأسطح
2. لوحة إزالة الغبار
3. قاعدة
4. الفرشاة الدوارة الأسطوانية الناعمة
5. ذراع تمدي
6. فرشاة الغبار الناعمة
7. أداة الجمع
8. كيس تجميع الغبار
9. (ثبت x1 مسبقاً، وُخزن x1 في صندوق التغليف)
9. فرشاة كهربائية صغيرة
10. وحدة تثبيت الملحقات
11. كيس الملحقات (برغي \* 2 + مفتاح سداسي \* 1)

### الشك 1-A

### اسم الأجزاء

1. شاشة العرض
2. سلة جمع الغبار
3. فتحة كوب الغبار
4. زر تحرير كوب الغبار
5. فرشاة متعددة الأسطح
6. زر الطاقة الكهربائية (اضغط عليه للتشغيل / اتركه لإيقاف التشغيل)
7. مؤشر حالة البطارية
8. نقطة مضادة للكهرباء الساكنة
9. زر فك البطارية
10. موصلات الشحن
11. زر تحرير جبل التطويل
12. ذراع تمدي
13. زر فتح الفرشاة

### الشك 2-A

نصيحة: الرسوم التوضيحية في هذا الدليل هي للإشارة فقط ، ويخضع المظهر الفعلي للمنتج الفعلي.

### لوحة إزالة الغبار

1. زر تجميع الغبار
- مؤشر حالة تجميع الغبار
- أخضر ثابت
- مركز إزالة الغبار في وضع الاستعداد
- أخضر وامض
- مركز إزالة الغبار جاهز لجمع الغبار
- برتقالي ثابت
- لوحة تجميع الغبار غير مثبتة / مثبتة بشكل غير صحيح.

مؤشر حالة البطارية

الشحن

○ الطاقة ممتلئة

☀️: الشحن

● وضع الاستعداد

التفريغ

○ مستوى البطارية:  $\leq 10\%$

☀️: مستوى البطارية:  $> 10\%$

○ لون أبيض ثابت

☀️: لون أبيض وامض

● مغلق

الشك C-3

## استخدام المنتج

شاشة العرض

1. أمان مفتاح التحرير

اضغط لفترة وجيزة للدخول/ الخروج من حالة العلق.

2. مستوى الشفط

يتغير لون أيقونة المروحة مع استخدام الأوضاع المختلفة.

3. عرض حالة القفل

4. النسبة المئوية لمستوى البطارية

عندما تعرض الشاشة "LO"، فهذا يشير إلى أن مستوى

البطارية أقل من 10%

5. زر مستوى الشفط

اضغط لفترة وجيزة للتبديل بين الوضع الاقتصادي الموفر

والوضع المتوسط والوضع التيربو.

ملحوظة: يُستخدم الوضع المتوسط بشكل افتراضي مع كل مرة يتم فيها تشغيل المكنسة.

⚡ مؤشر الشحن/ مستوى البطارية

مستوى البطارية منخفض

أحمر وامض: مستوى البطارية  $\geq 10\%$

البطارية فارغة

أحمر وامض: مستوى البطارية = 0%

الشحن

يومض ببطء بالأحمر: مستوى البطارية  $\geq 10\%$

يومض ببطء بالأخضر: مستوى البطارية  $< 10\%$

الشك D-1

مستوى الشفط

① متوسط

② اقتصادي

③ توربو

الشك D-2

عندما تعمل المكثسة الكهربائية بشكل غير طبيعي، ستعرض الشاشة معلومات غير طبيعية، يرجى قراءة محتوى الشاشة ودمج جدول استكشاف الأخطاء وإصلاحها للتعامل مع الموقف غير الطبيعي.

أيقونة الاعطال	الحالة	تنبيه عن الاعطال	الحلول
	برتقالي وامض	انسداد قناة الهواء	تأكد مما إذا كان أي من كوب الغبار أو قضيب التمديد أو الفرشاة متعددة الأسطح أو الفرشاة الدوارة الأسطوانية أو الفرشاة الصغيرة الآلية مسدودة.
	برتقالي وامض	بكرة الفرشاة عالقة	راجع قسم [تنظيف الفرشاة متعددة الأسطح] لتنظيف المخلفات والشعر الملفوف حول أسطوانة الفرشاة.
	برتقالي ثابت ومُتواصل	الفلتر شارف على منتهى	يرجى استبدال الفلتر في الوقت المناسب.
	أحمر وامض	تنبيه بارتفاع درجة الحرارة	يرجى الانتظار حتى تصبح درجة حرارة البطارية طبيعية والاستمرار في استخدامها.
إذا ظهر أحد رموز الخطأ من E0 إلى E4 على الشاشة، فيرجى الاتصال بفریق خدمة ما بعد البيع للإصلاح.			

## وضع التنظيف

هناك وضعان لعمل مكثسة التنظيف الكهربائية، والتي يمكن اختيارها وفقاً لاحتياجاتك الخاصة.

الطريقة الأولى: وضع العمل المنقطع

اضغط مع الاستمرار على زر الطاقة الكهربائية لبدء تشغيل الجهاز، ثم اترك الزر وارف يدك عنه للإيقاف فوراً.

### D-3 الشك

الطريقة الثانية: وضع العمل المستمر (أمان مفتاح التحرير)

اضغط على زر مفتاح التشغيل للتبديل ما بين وضع التنظيف المستمر، ثم اضغط لفترة وجيزة على زر الطاقة الكهربائية حتى تظل المكثسة تعمل على وضع التنظيف المستمر.

### D-4 الشك

ملاحظة:

- استخدم قفل مفتاح التشغيل لتحرير أصابعك حتى لا تشعر بالتعب نتيجة للإمسك بالمفتاح لفترة طويلة.
- اضغط على قفل مفتاح التشغيل مرة أخرى للخروج من وضع التنظيف المستمر.

# استخدام المنتج

## بدء تجميع الغبار

1. ضع المكينة على لوحة إزالة الغبار بالقرب من مخرج الطاقة ثم ضع المقبس فيه.
2. ضع المكينة الكهربائية على مركز إزالة الغبار (يجب محاذاة فتحة كوب الغبار مع فتحة مركز إزالة الغبار) حتى تسمع صوت نفرة.
3. اضغط على زر تجميع الغبار

### D-5 الشك

ملاحظة:

- لا يمكن إيقاف عملية تجميع الغبار بالضغط عند زر تجميع الغبار.
- إذا كان هناك الكثير من القمامة في كوب الغبار، فيرجى إجراء عملية جمع الغبار عدة مرات لتحقيق نتائج تنظيف أفضل.
- إذا بلغ امتلاء كيس تجميع الغبار أو انسداد أنبوب التهوية خلال عملية تجميع الغبار، فستتوقف لوحة إزالة الغبار عن العمل بعد اكتمال العملية ولن تستطيع تجميع الغبار مرة أخرى.

## استخدام أدوات ملحقة أخرى

### فرشاة متعددة الأسطح

ملحوظة:

- الفرشاة متعددة الأسطح يمكن توصيلها مباشرة بالمكينة الكهربائية.
- عند بدء تشغيل الجهاز، ستضئ المصابيح الموجودة أمام أسطوانة الفرشاة تلقائيًا، والذي يعد مناسبًا للاستعمال.
- عند الاستخدام على وسادات لعب الأطفال أو السجاد أو شفت وتتنظيف حبوب البن والفتشار وغيرها من الكريات بالمكينة الكهربائية، قم بتشغيل المفتاح الموجود على الفرشاة.
- عند تنظيف البلاط أو الأرضيات الخشبية أو الأسطح الصلبة الأخرى بالمكينة الكهربائية، قم بإيقاف تشغيل المفتاح.

### D-6 الشك

### فرشاة أسطوانية دوارة ناعمة

مناسبة لتنظيف الأرضيات الصلبة مثل الرخام والبلاط.

### D-7 الشك

### فرشاة كهربائية صغيرة

لتنظيف الأوساخ، وشعر الحيوانات الأليفة، وغيرها من الحطام الصعب من الأرائك، والفرش، والأسطح النسيجية الأخرى. ملاحظة: لا يُنصح باستخدامها على سطح مواد سهلة التمزق وعرضة للخدش (مثل الحرير، الخ).

### D-8 الشك

### فرشاة الغبار الناعمة

مناسبة لتنظيف شاشات LCDs ولوحات المفاتيح والأبجورات والستائر والدرف الآلية والأسطح الأخرى التي تحتوي على أشياء قابلة للكسر.

### D-9 الشك

### أداة الجمع

مناسبة لتنظيف الشقوق وزوايا الأبواب والنوافذ والسلام وغيرها من الأماكن التي يصعب الوصول إليها.

### D-10 الشك

## وحدة تثبيت الملحقات

يمكن وضع فرشاة الغبار الناعمة وأداة التجميع والفرشاة الصغيرة الآلية على وحدة تثبيت الملحقات عندما لا يكون قيد الاستعمال.

### D-11 الشك

ملاحظة:

- قد يتوقف المنتج تلقائيًا عند توقف أي جزء دوار، بعد إزالة جميع الأجسام الغريبة العالقة، يمكنك الاستمرار في استخدامه.
- عند ارتفاع درجة حرارة المحرك، ستتوقف المكينة الكهربائية تلقائيًا. انتظر حتى تعود درجة حرارة البطارية إلى وضعها الطبيعي، ثم استأنف الاستخدام.

## العناية والصيانة

### تلميح:

- استخدم دائمًا قطع الغيار الأصلية لإبقاء الضمان ساريًا.
- في حالة انسداد الفلتر أو الفوهة، ستتوقف المكينة عن العمل بعد فترة وجيزة من تشغيلها، ولإستعادة العمل، قم بتنظيف الفلتر أو الفوهة.
- أفضل المقبس وابقى زر طاقة المكينة الكهربائية في وضع إيقاف التشغيل، قبل تنظيف كوب الغبار.
- إذا لم يتم استخدام المكينة الكهربائية لفترة طويلة، فإنه يجب شحنها بالكامل، وفصل سلك الطاقة الخاص بها، وإزالة البطارية، ثم تخزينها في مكان بارد منخفض الرطوبة، بعيداً عن أشعة الشمس المباشرة. لتجنب التفريغ الزائد لشحنة البطارية، أعد شحن البطارية مرة واحدة على الأقل كل ثلاثة أشهر.

## تنظيف المكينة

امسح المكينة باستخدام قطعة قماش جافة وناعمة.

## نظف سلة جمع الغبار والفلتر ومكونات النظام المخروطي

1. اضغط على زر تحرير كوب الغبار وقم بإزالته من المكينة الكهربائية.
2. قم في البداية بإزالة الفلتر الأولي، ثم قم بتدوير جهاز الفصل الدوّامي لرفعه للخارج.
3. اشطف مجموعة الفصل الدوّامي والفلتر الأولي وكوب الغبار حتى تصبح نظيفة. بعد الغسيل، جفف بالهواء لمدة 24 ساعة على الأقل.

### الشكل E-1 - الشكل E-3

ملاحظة:

- يُرجى تنظيف كيس الغبار حسب الحاجة.
- ينصح بتنظيف النظام المخروطي ومجموعة الفرازة المخروطية.

## تركيب سلة جمع الغبار والفلتر الأولي ومكونات النظام المخروطي

1. قم بتركيب مجموعة الفصل الدوّامي والفلتر الأولي في كوب الغبار.

2. قم بإزالة سلة جمع الغبار قليلاً حتى تتوافق فتحنتها مع المشبك الموجود على المكنسة الكهربائية. ثم ادفع سلة جمع الغبار برفق حتى تثبت في مكانها.

الشكل E-4 - الشكل E-5

### تنظيف مرشح الداخلي

ينصح بغسلة مرة كل 4-6 أشهر.

1. أزل سلة جمع الغبار كما هو مبين في الصورة.
2. اسحب لأسفل في الاتجاه الموضح لإزالة مرشح الداخلي من الجهاز الرئيسي.
3. اشطف الفلتر مع تدويره 360 درجة. اطرق برفق على الفلتر عدة مرات لإزالة أي بقايا عالقة فيه.

الشكل E-6 - الشكل E-9

ملاحظة:

- يرجى الغسل بالماء النظيف، وعدم استخدام أي منظف.
- تجنب استخدام الفرشاة أو الأصابع لتنظيف فلتر .
- قم بتعريض فلتر الداخلي للهواء لمدة 24 ساعة على الأقل لضمان التجفيف الكامل.

### تركيب فلتر الداخلي

1. قم بتركيب فلتر الداخلي مرة أخرى في الجهاز الرئيسي كما هو موضح في الشكل واضغط عليه برفق.
2. قم بإعادة تركيب سلة جمع الغبار.

الشكل E-10 - الشكل E-11

### استبدال مرشح مخرج الهواء

1. قم بإزالة مرشح مخرج الهواء كما هو موضح في الشكل.
2. ركب مرشحاً جديداً.

الشكل E-12 - الشكل E-13

ملاحظة:

- مرشح مخرج الهواء غير قابل للغسل.
- يوصى باستبدال المرشح مرة واحدة كل 4 إلى 6 أشهر.

### استبدال كيس تجميع الغبار

عندما يومض مؤشر حالة تجميع الغبار باللون البرتقالي، فإن ذلك يعني أن كيس تجميع الغبار قد امتلأ ويتطلب الأمر استبداله بكيس جديد.

1. انزع غطاء لوحة إزالة الغبار.
  2. ثم اسحب كيس تجميع الغبار وتخلص منه.
- ملاحظة: سيؤدي سحب المقبض للخارج إلى إغلاق كيس الغبار لمنع الغبار والأوساخ من السقوط عن طريق الخطأ.
3. عندما يكون الفلتر متسخاً، اشطفه بالماء. ثم ضعه في مكان جيد التهوية لمدة 24 ساعة على الأقل للتأكد من جفافه بالكامل.
  4. ركب كيس تجميع غبار جديد عن طريق إدخال مقبض الكيس في فتحة البطاقة.
  5. اعد تركيب غطاء لوحة إزالة الغبار.

الشكل E-14 - الشكل E-18

ملاحظة:

يوصى باستبدال كيس تجميع الغبار كل شهرين. يومض المؤشر باللون البرتقالي، في حالة ملء كيس تجميع الغبار.

### استبدال صندوق البطارية

تحتوي المكنسة الكهربائية على علبة بطارية ليثيوم أيون القابلة للإزالة ولإعادة الشحن والتي تحتوي على عدد محدود من دورات إعادة الشحن. بعد الاستخدام الممتد، قد لا تحتفظ علبة

البطارية بشحنة واحدة. وفي حال حدوث هذا الأمر، تكون علبة البطارية قد وصلت إلى نهاية دورة عمرها التشغيلي وتحتاج إلى استبدالها.

1. اضغط لأسفل على زر تحرير علبة البطارية واسحب البطارية إلى اليمين، كما هو موضح، لإزالتها.
2. ثبت علبة البطارية الجديدة.

الشكل E-19

### تنظيف فرشاة الأسطح المتعددة

1. لف المزلاج عكس اتجاه عقارب الساعة حتى يتوقف، ثم قم بإزالة البكرة من الفرشاة الدوارة.
2. استخدم المقص لقص الشعر والألياف الملتصقة ببكرة الفرشاة، امسح الأثرية من الشقوق والغطاء الشفاف بقطعة قماش جافة أو منشفة ورقية، ثم جففه جيداً قبل الاستخدام.
3. عندما تكون متسخة، اشطف رأس الفرشاة بالماء النظيف حتى تصبح نظيفة.
4. ضع رأس الفرشاة في وضع قائم لمدة 24 ساعة على الأقل حتى يجف تماماً.

الشكل E-23 - الشكل E-20

### تنظيف الفرشاة الناعمة

1. كما هو موضح في الصورة، اضغط على زر تحرير أسطوانة الفرشاة لفتح الأسطوانة من الفتحة.
2. استخدم المقص لقص الشعر والألياف الملتصقة ببكرة الفرشاة، امسح الأثرية من الشقوق والغطاء الشفاف بقطعة قماش جافة أو منشفة ورقية، ثم جففه جيداً قبل الاستخدام.
3. عندما تكون متسخة، اشطف رأس الفرشاة بالماء النظيف حتى تصبح نظيفة.
4. ضع رأس الفرشاة في وضع قائم لمدة 24 ساعة على الأقل حتى يجف تماماً.

الشكل E-27 - الشكل E-24

### تنظيف الفرشاة الكهربائية الصغيرة

1. استخدم عملة معدنية لتدوير الفلر عكس اتجاه عقارب الساعة حتى تسمع صوت نقرة.
2. بعد فتح الفرشاة الصغيرة الألية، وأخرج بكرة الفرشاة، ثم نظفها جيداً.
3. ضع بكرة الفرشاة في وضع مستقيم في منطقة جيدة التهوية لمدة 24 ساعة على الأقل حتى تجف تماماً.
4. بمجرد أن تجف بكرة الفرشاة، أعد تثبيتها باتباع خطوات التفكيك في الاتجاه المعاكس.

الشكل E-31 - الشكل E-28



إذا كانت المكنسة ال تعمل بشكل صحيح، فيرجى الرجوع إلى جدول استكشاف الخفاء وإصلاحها أدناه.

الأخطاء	الأسباب المحتملة	الحلول
المكنسة الكهربائية لا تعمل.	بطارية المكنسة فارغة أو منخفضة.	اشحن المكنسة بالكامل ثم استأنف التشغيل.
	تم تشغيل وضع الحماية من السخونة الزائدة بسبب انسداد.	تنظيف قناة أو مدخل شفط الغبار وإعادة التشغيل بعد التبريد.
	انسداد قناة أو مدخل شفط الهواء.	تنظيف قناة أو مدخل شفط الغبار.
انخفضت قوة الشفط.	سلة الغبار ممتلئة، الفلتر مليء بالغبار ومسدود.	أفرغ السلة من الغبار ونظف الفلتر.
	انسداد الملحقات.	نظف انسداد الملحقات.
وجود صوت غريب عند تشغيل المحرك.	تعرضت فتحة الشفط أو ذراع التمديد إلى الانسداد.	أزل أي حواجز موجودة في فتحة الشفط الرئيسية أو ذراع التمديد.
مؤشر البطارية يكون بلون أحمر ثابت عند شحن المكنسة الكهربائية.	البطارية تالفة.	يرجى الاتصال بخدمة ما بعد البيع للإصلاح.
يوميض مؤشر البطارية باللون الأحمر بعد تشغيل المكنسة الكهربائية.	درجة حرارة المحرك مرتفعة للغاية. / أسطوانة الفرشاة مسدودة. / أنبوب التهوية مسدود.	تحقق من هذه الأجزاء علي التوالي.
لا يضيء مؤشر البطارية أثناء الشحن.	لم يتم وضع المكنسة على لوحة إزالة الغبار بطريقة صحيحة.	تأكد من محاذاة موصلات الشحن الموجودة في المكنسة الكهربائية مع لوحة إزالة الغبار.
	البطارية مشحونة بالكامل ودخلت في وضع السكون.	يمكن استخدام المكنسة الكهربائية في الوضع الطبيعي.
	تستمر المشكلة بعد استبعاد الاحتمالين الواردين أعلاه.	يرجى الاتصال بقسم ما بعد البيع للصيانة.
البطارية تشحن ببطء.	درجة حرارة البطارية مرتفعة أو منخفضة للغاية.	يرجى الانتظار حتى تعود درجة حرارة البطارية إلى وضعها الطبيعي قبل الشحن.
لا تعمل مصابيح الإضاءة LED الخاصة بالفرشاة متعددة الأسطح والفرشاة الصغيرة الآلية.	مصابيح الإضاءة LED تالفة.	يرجى الاتصال بخدمة ما بعد البيع للإصلاح.
لون مؤشر حالة تجميع الغبار برتقالي ثابت.	كيس تجميع الغبار غير مثبت أو مثبت بشكل غير صحيح.	قبل بدء تجميع الغبار، تأكد من تثبيت كيس تجميع الغبار أو من تثبيته في مكانه.
يوميض مؤشر حالة تجميع الغبار باللون البرتقالي.	كيس تجميع الغبار ممتلئ أو مجرى الهواء مسدود.	استبدل كيس تجميع الغبار الجديد أو نظف مجرى الهواء. ثم اضغط مع الاستمرار على زر تجميع الغبار لمدة 3 ثوانٍ لاستكشاف المشكلة وإصلاحها.

المكنسة			
تأخر اس 3.5 يل اوح	مدة الشحن	VPV17A	الطراز
25.2 V===	الجهد المقدر	481 W	الطاقة المقدرة
فرشاة متعددة الأسطح			
VMB4			الطراز
25.2 V===	الجهد المقدر	40 W	الطاقة المقدرة
فرشاة أسطوانية دوارة ناعمة			
VBR4			الطراز
25.2 V===	الجهد المقدر	40 W	الطاقة المقدرة
فرشاة كهربائية صغيرة			
VMMB			الطراز
25.2 V===	الجهد المقدر	20 W	الطاقة المقدرة
لوحة إزالة الغبار			
VCB1			الطراز
30.8V=== 0.95 A	الإخراج	220-240V~ 50-60Hz	الإدخال
1050 W			الطاقة المقدرة
علبة بطارية ليثيوم أيون القابلة للشحن			
V2308-7S1P-BCA			الطراز
2700 mAh	السعة المقدرة	25.2 V===	الجهد الاسمي
2900 mAh	السعة الاستيعابية الطبيعية	68.04 Wh	الطاقة

تحتوي علبة بطارية ليثيوم أيون على مواد خطيرة على البيئة. قبل التخلص من المكنسة الكهربائية، يرجى أولاً إزالة علبة البطارية، ثم التخلص منها أو إعادة تدويرها وفقاً للقوانين واللوائح المحلية للبلد أو المنطقة التي تستخدم فيها.

قبل إزالة البطارية يرجى فصل الجهاز عن مصدر الطاقة، احتفظ بالبطاريات بعيداً عن متناول الأطفال، لا تضع البطاريات في الغم أبداً. في حالة الابتلاع، اتصل بطبيبك أو بمركز مكافحة السموم المحلي.

عند حدوث إي أعطال تجنب لمس البطارية التي تقوم بتسريب سوائل، إذا لامس السائل الجلد اشطفه بالماء جيداً، إذا لامس السائل العيون، اطلب المساعدة الطبية على الفور. قد يتسبب السائل المنبعث من البطارية في حدوث تهيج أو حروق.

יש לקרוא את כל ההוראות לפני השימוש (במכשיר זה). אי-מילוי האזהרות וההוראות עלול לגרום להתחשמלות, לשריפה ו/או לפציעה חמורה.

## אזהרה — כדי להפחית את הסיכון לשריפה, להתחשמלות או לפציעה:

- מכשיר זה מיועד לשימוש בפנים הבית בלבד.
- מוצר זה מותר לשימוש על ידי ילדים בני 8 ומעלה ועל ידי אנשים הסובלים מקלות גופנית, תחושתית או שכלית, או בעלי ניסיון מוגבל או ידע מצומצם במידה והם נמצאים תחת השגחת הורה או מישהו ששומר עליהם וזאת על מנת להבטיח הפעלה בטוחה ולמנוע סכנות מכל סוג שהוא. פעולות הניקיון והתחזוקה לא יבוצעו על ידי ילדים ללא השגחה.
- שואב האבק אינו צעצוע. חל איסור על ילדים לשחק עם המוצר או להפעילו. אנא נקטו זהירות בעת השימוש בשואב האבק בקרבת ילדים. אין לאפשר לילדים לבצע פעולות תחזוקה של שואב האבק אלא אם כן יש עליהם השגחה מצד הורה או אדם ששומר עליהם.
- אין לעשות שימוש בשואב האבק בשטח פתוח או על גבי משטחים רטובים. השתמשו בשואב האבק רק על גבי משטחים יבשים במקומות סגורים. אין לגעת בתקע החשמל או בכל חלק אחר של שואב האבק בידיים רטובות.
- כדי להפחית את הסיכון לשריפה, לפיצוץ או לפציעה, יש לוודא לפני השימוש שסוללת הליתיום וכבל האספקה אינם פגומים. אין להשתמש בשואב אם סוללת הליתיום או כבל החשמל פגומים.
- המברשות, הסוללה, מוט הארכה והשואב מוליכים חשמל ואין לטבול אותם במים או בנוזל אחר. יש להקפיד לייבש את כל המסננים לאחר הניקוי.
- כדי למנוע פציעה הנגרמת על ידי חלקים נעים, יש לכבות את השואב לפני ניקויו. חלקים אלה חייבים להיות מותקנים כראוי לפני השימוש בשואב.
- יש להשתמש רק ברכזת הסרת האבק המקורית. לעולם אין להשתמש בסוללה לא מקורית, מכיוון שהדבר עלול לגרום לסוללת הליתיום להתלקח.
- אין לעשות שימוש בשואב האבק לשאיבת נוזלים מתלקחים או דליקים, כגון בנדין או חומר מלבין, אמוניה, תכשירי ניקוי לניקוז תעלות או נוזלים אחרים.
- אין לעשות שימוש בשואב האבק לשאיבת חלקיקים של קיר גבס, אפר כגון אפר של קמין או חומרים המעלים עשן או בוערים כגון פחם, בדלי סיגריות או גפרורים.
- יש לבצע סריקה של המשטח המיועד לשאיבה, ובמקרה שמוצאים חתיכות גדולות של נייר, פלסטיק או דברים חדים (כגון זכוכית, מסמרים, ברגים או מטבעות, אשר עשויים לגרום נזק למכונה) או כל דבר שגדול מפתח השאיבה, יש לפנותו לפני השאיבה על מנת למנוע חסימה של המכשיר.
- הרחיקו שערות, בגדים רפויים, אצבעות וחלקי גוף אחרים מפתחים וחלקים ניידים של שואב האבק. אין לכוון את הצינור, מטה או כלים לכיוון העיניים או האוזניים שלכם או להכניס אותם לתוך הפה שלכם.
- אין להכניס שום חפץ לתוך פתחי שואב האבק. אין לעשות שימוש בשואב האבק עם פתחים חסומים. הרחיקו אבק, מוך, שערות או פריטים אחרים שעשויים לצמצם את זרימת האוויר.
- אין להשעין את שואב האבק נגד כיסא, שולחן או משטח לא יציב אחר, כיוון שהדבר עשוי לגרום נזק למכונה או לפגיעה אישית. במידה ושואב האבק ניזוק בעקבות הפלה שלו או שיש בו תקלה מכל סוג אחר, אנא צרו קשר עם מחלקת השירות המוסמכת שלנו. לעולם אין לנסות ולפרק את המכשיר בעצמכם.
- יש להקפיד לנהוג בהתאם לכל ההוראות המופיעות במדריך זה המתקשרות לטעינה חוזרת של הסוללה. כשל בטעינה נכונה של הסוללה בטווח הטמפרטורה המצוין עלול לגרום נזק לסוללה.
- השתמשו רק באביזרים ובחלקי חילוף המומלצים על ידי היצרן.
- יש לוודא שהשואב כבוי ומנותק כאשר אינו בשימוש לתקופות ממושכות וכן לפני ביצוע כל תחזוקה או תיקונים.
- אנא נקטו זהירות יתרה בעת השימוש בשואב האבק לניקוי מדרגות.
- אין להתקין, להטעין או לעשות שימוש במוצר זה בשטחים פתוחים, בחדרי אמבטיה או סביב בריכה.

- אזהרה מפני סכנת התלקחות: אין לשים כל סוג שהוא של חומר ריחני לתוך מסנן שואב האבק. מוצרים מהסוג הזה ידועים כמכילים חומרים כימיים מתלקחים שעשויים לגרום להתלקחות של שואב האבק.
- יש להשתמש אך ורק ברכזת המקורית להסרת האבק (דגם VCB1) כדי למנוע סכנת התלקחות של סוללת הליתיום-יון.
- יש להשתמש רק בסוג הסוללה המאושר (דגם V2308-7S1P-BCA). אין להשתמש בערכת סוללות שאינה נטענת. אי-ציות להוראה זו עלול לגרום לסוללת הליתיום-יון להתלקח.
- אם משתחרר חומר מהמצבר, הרחק את אנשי הצוות מהאזור עד שהמצברים יתקררו והאדים יתפזרו.
- דאג לאוורור מרבי, כדי לפזר גזים מסוכנים ולמנוע שאיפה או מגע של האדים עם העור או העיניים.
- נקה כל נוזל שנשפך באמצעות חומר סופג ושרוף את הפסולת.
- אין להשתמש ולאחסן בסביבות חמות או קרות במיוחד (מתחת ל- $0^{\circ}\text{C}/32^{\circ}$  פרנהייט ומעל  $40^{\circ}\text{C}/104^{\circ}$  פרנהייט). בשימוש בסוללה המקורית יש להטעין בטמפרטורת טעינה של בין  $0^{\circ}\text{C}$  ל- $40^{\circ}\text{C}$ .
- אין לגרום לקצר במסופי אספקת החשמל.
- אין להשתמש במכשיר עם חיבור פגום (לדוגמה: בסיס טעינה, כבל אספקה וכו'). אם החיבור פגום, יש להחליף אותו על ידי היצרן, סוכן השירות שלו או אנשים מוסמכים דומים על מנת למנוע סכנות.

קרא את המדריך של האופרטו 

יחידת אספקה הניתנת להסרה 

לשימוש בפנים הבית בלבד 

ציוד מחלקה II 

פיגור בזמן מיניאטורי נתיך-קישור 

כאשר T10A הוא הסמל עבור מאפיין הזמן/הזרם

לעיון במדריך מקוון מפורט, בקר בכתובת  
<https://global.dreametech.com/pages/user-manuals-and-faqs>

- כתום קבוע
- שקית איסוף האבק הוסרה או הותקנה בצורה לא נכונה
- כתום מהבהב
- שקית איסוף האבק מתקרבת לקיבולת/ תעלת האוויר חסומה
- 2. שקית לאיסוף אבק
- 3. כיסוי מגנטי
- 4. פתח רכזת הסרת האבק
- 5. מגעי טעינה
- 6. מסנן מיכל האבק
- 7. מסנן יציאת אוויר
- 8. כבל חשמל

### תרשים A-3

## התקנה

### התקנת הרכזת להסרת אבק

יש להרכיב את הרכזת להסרת אבק על הבסיס, ולהשתמש במפתח המשושה בשקית האביזרים כדי להדק את הבורג.

### תרשים B-1

## התקנת אביזרים

≡ הכניסו עד להקלקה במקום

### תרשים B-2

הערה:

- לא מומלץ להשתמש במברשת הקטנה הממונעת יחד עם מוט ההארכה.
- יש להתקין את האביזרים בבקשה, בהתאם לצרכי הניקוי בפועל.

## השימוש במוצר

### טעינה עם הרכזת להסרת אבק

הערה:

- הטעינו את שואב האבק עד הסוף טרם השימוש בו בפעם הראשונה.
- אין אפשרות לעשות שימוש בשואב האבק בזמן טעינה. זה ייקח בערך 3.5 שעות.
- שאיבה במצב טרבו למשך פרק זמן ממושך תגרום להתחממות של הסוללה, דבר המגדיל את זמן הטעינה. תנו לשואב האבק להתקרר במשך 30 דקות טרם טעינתו.
- כאשר השואב אינו בשימוש, ניתן למקם אותו על רכזת הסרת האבק.
- ניתן להתאים את השקע של כבל החשמל בהתאם לצרכי המשתמש.

### תרשים C-1

1. מברשת מרובת משטחים
2. רכזת להסרת אבק
3. בסיס
4. מברשת הגלגלת הרכה
5. מוט הארכה
6. מברשת רכה לניקוי אבק
7. כלי שילוב
8. שקית לאיסוף אבק
9. (1x מותקן מראש, 1x מאוחסן בקופסת האריזה)
10. מברשת מיני ממונעת
11. תיק אביזרים (בורג \* 2 + מפתח משושה \* 1)

### תרשים A-1

## שמות החלקים

1. מסך תצוגה
2. מיכל האבק
3. פתח כוס אבק
4. כפתור שחרור כוסית אבק
5. מברשת מרובת משטחים
6. כפתור הפעלה (לחץ להדלקה/שחרור לכיבוי)
7. מחוון מצב סוללה
8. נקודה אנטי-סטטי
9. כפתור הסרת חבילת הסוללה
10. מגעי טעינה
11. כפתור שחרור מוט מאריך
12. מוט הארכה
13. לחצן שחרור מברשת

### תרשים A-2

תזכורת: המפרט מיועד לעיון בלבד, על המראה בפועל להיות מבוסס על האובייקט.

## רכזת להסרת אבק

1. כפתור לאיסוף אבק
- מחוון מצב איסוף אבק
- ירוק קבוע
- רכזת הסרת האבק נמצאת במצב המתנה
- מהבהבת בירוק
- רכזת הסרת האבק מתכוננת לאסוף אבק

## צורות תצוגת מצב סוללה

### מסך תצוגה

מסך התצוגה מציג את מצב הטעינה באחוזים הדיגיטליים בעת טעינה, והטעינה תושלם כשמוצג 100%.

### תרשים C-2

#### מחווון מצב סוללה

##### טוען

○ סוללה טעונה במלואה



● מצב המתנה

##### פריקה

○ כמות סוללה  $\leq 10\%$

☀ כמות סוללה  $> 10\%$

○ לבן קבוע

☀ לבן מהבהב

● כבוי

### תרשים C-3

טוען  
אדום מהבהב: רמת סוללה  $\geq 10\%$   
ירוק מהבהב: רמת סוללה  $< 10\%$

### תרשים D-1

#### רמת יניקה

① בינוני

② אקו

③ טורבו

### תרשים D-2

## כיצד להשתמש

### מסך תצוגה

1. נעילת מתג הפעלה

יש ללחוץ לחיצה קצרה כדי להיכנס/כדי לצאת ממצב נעילה.

2. רמת יניקה

הצבע של הסמל בצורת מאוורר משתנה במצבים שונים.

3. מצב נעילה

4. אחוז רמת סוללה

כאשר מוצג "LO", רמת הסוללה נמוכה מ-10%.

5. לחצן רמת יניקה

לחץ לחיצה קצרה כדי לעבור בין מצב חסכוני, מצב ביניים ומצב טורבו.

הערה: מצב Med (בינוני) משמש כברירת מחדל בכל פעם שהשואב מופעל.

⚡ מחווון טעינה/רמת סוללה





רמת סוללה נמוכה

מהבהב באדום: רמת סוללה  $\geq 10\%$

נגמרה הסוללה

מהבהב באדום: רמת סוללה = 0%

בזמן שהמכשיר לא עובד שצורה שגריתית או שעל גבי המסך מופיע הודעה חריגה, יש לקרוא את המופיע על המסך ולטפל בבעייה על פי טבלת השגיאות המצורפת.

קוד שגיאה	מצב	חיווי לשגיאה	פתרונות
	כתום מהבהב	תעלת האוויר חסומה	יש לבדוק אם כוס האבק, מוט הארכה, המברשת הרב-משטחית, מברשת הגלגלת הרכה או המברשת המיני-הממונעת חסומים.
	כתום מהבהב	גלגל המברשת תקוע	עיינו בסעיף [ניקוי מברשת רב-משטחית] כדי לנקות את הפסולת ואת השיער שהסתבכו על גלגלת המברשת.
	כתום קבוע	מסנן עומד לפוג	יש להחליף את המסנן בזמן, בבקשה.
	מהבהב באדום	התרתעטמפרטורה גבוהה	המתינו עד שהטמפרטורה של הסוללה תחזור למצב רגיל, ואז המשיכו להשתמש.
במידה ומופיעים על הצג אחד מבין קודי השגיאה E0-E4, אנא צור קשר עם צוות תשאלח קניה לתיקון.			

## מצבי עבודה

ישנם שני מצבי עבודה לשואב האבק, אותם ניתן לבחור בהתאם לצרכים שלכם.

### מצב 1: מצב ניקוי לא רצוף

לחץ והחצק את לחצן ההפעלה כדי להפעיל את המכשיר, ושחרר את הלחצן כדי להפסיק מיד.

### תרשים D-3

#### מצב 2: מצב ניקוי רציף (נעילה אלקטרונית)

יש ללחוץ על נעילת מתג ההדק כדי לעבור למצב ניקוי מתמשך, ולאחר מכן ולאחר מכן יש ללחוץ על לחצן ההפעלה בקצרה, כדי לשמור על השואב במצב ניקוי מתמשך.

### תרשים D-4

הערה:

- יש להשתמש במנועל מתג ההדק כדי לשחרר את האצבעות ולמנוע מהן להתעייף מהחזקת המתג.
- יש ללחוץ שוב על נעילת מתג ההדק כדי לצאת ממצב ניקוי מתמשך.

## כיצד להשתמש מתחיל באיסוף אבק

- הניחו את רכזת הסרת האבק ליד שקע חשמל והכניסו את התקע לתוכו.
- יש להניח את השואב על רכזת הסרת האבק (הפתח של כוס האבק צריך להיות מיושר עם זה של רכזת הסרת האבק) עד שתשמע נקישה.
- לחצו על הכפתור לאיסוף אבק.

### תרשים D-5

הערה:

למצב הגנה מפני התחממות יתר. המתינו עד שטמפרטורת המנוע תחזור לקדמותה לפני שתמשיכו להשתמש.

## טיפול ותחזוקה

### טיפים:

- השתמשו תמיד בחלקים מקוריים על מנת למנוע ביטול של האחריות שלכם על המוצר.
- במידה והמסנן או פי צינור נחסמים, שואב האבק יפסיק לפעול פרק זמן קצר לאחר שמכבים אותו. להחזרת תפקוד שואב האבק לקדמותו, נקו את המסנן או את פי הצינור ורק לאחר מכן המשיכו בשימוש.
- לפני ניקוי כוס האבק, יש לוודא בבקשה שהתקע מנותק והשאירו את לחצן ההפעלה של השואב במצב כבוי.
- אם השואב אינו בשימוש במשך תקופה ממושכת, יש לטעון אותו במלואו, לנתק את כבל החשמל, להסיר את הסוללה ולאחסן אותו בסביבה בעלת לחות נמוכה, קרירה הרחק מאור שמש ישיר. כדי למנוע פריקת יתר של הסוללה, יש לטעון מחדש את הסוללה לפחות אחת לשלושה חודשים.

### ניקיון שואב האבק

נגבו את שואב האבק בעזרת מטלית יבשה ורכה.

### נקיון תא האבק, המסנן ומערכת הציקלון

1. לחץ על לחצן שחרור כוסית האבק והסר אותה מהשואב.
2. הסר תחילה את המסנן המקדים, ולאחר מכן סובב את מערכת הציקלון כדי להרים אותה החוצה.
3. שטוף את מכלול הציקלון, המסנן המקדים וכוסית האבק עד שהם נקיים. לאחר השטיפה, יש לייבש באוויר לפחות 24 שעות.

### תרשים E-1 - תרשים E-3

הערה:

- יש לנקות את כוס האבק, לפי הצורך.
- מומלץ לנקות את מערכת הציקלון ואת המסנן לפחות פעם אחת ל-3 עד 4 חודשים.

### התקנת תא האבק, הסנן ומערכת הציקלון

1. התקן את מכלול הציקלון והמסנן המקדים בתוך כוסית האבק.
2. הטו בעדינות את תא האבק למקומו בצורה ישירה עם האטם של שואב האבק. לחצו בעדינות על תא האבק בכיוון החץ עד שהוא נכנס למקומו (בהגעתו תישמע "קליק").

### תרשים E-4 - תרשים E-5

- לא ניתן לעצור את תהליך איסוף האבק על ידי לחיצה על לחצן איסוף האבק.
- אם יש הרבה פסולת בכוס האבק, יש לבצע את תהליך איסוף האבק מספר פעמים כדי להשיג תוצאות ניקוי טובות יותר. אם שקית איסוף האבק מגיעה לקיבולת המקסימלית
- או שתעלת האוויר חסומה במהלך תהליך איסוף האבק, רכזת הסרת האבק תפסיק לפעול לאחר השלמת התהליך ולא תוכל לאסוף שוב אבק.

## שימוש באביזרים אחרים

### מברשת מרובת משטחים

הערה:

- ניתן לחבר את המברשת מרובת המשטחים ישירות לשואב.
- כאשר המכשיר מופעל, האורות שלפני המברשת הגלגלית יידלקו באופן אוטומטי, וזה נוח לשימוש.
- כאשר נעשה שימוש במכשיר על גבי משטחי פעילות לתינוק, שטיחים או כאשר שואבים פולי קפה, פופקורן וכלוך קטן אחר, יש להפעיל את המברשת.
- כאשר שואבים מעל פני האריחים, רצפת עץ ומשטחים קשיחים אחרים, יש לכבות את המתג.

### תרשים D-6

#### מברשת רולר רכה

מותאם לניקוי רצפות קשות, כגון שיש ואריחים.

### תרשים D-7

#### מברשת מיני ממונעת

מתאים לשימוש לניקוי של אבק ושערות בעלי חיים על ספות, אריגים וכו'

הערה: לא מומלץ לשימוש על משטחים שנפגעים בקלות (כגון משי וכו').

### תרשים D-8

#### מברשת רכה לניקוי אבק

מתאימה לשאיבת אבק על גבי LCD, מקלדות, אהלים, וילונות, תריסים ומשטחים אחרים של חפצים שבריים.

### תרשים D-9

#### כלי משולב

מתאימה לשאיבת אבק מחריצים ופינות של דלתות וחלונות, מדרגות ומקומות אחרים קשים להגעה.

### תרשים D-10

#### וו תליית אביזר

ניתן להניח את המברשת הרכה להסרת אבק, את הכלי המשולב ואת המברשת הקטנה הממונעת על תושבת האביזר כאשר אינם בשימוש.



## תרשים D-11

הערה:

- אם חלק מסתובב נתקע, הוואקום עלול להיכבות אוטומטית. הסירו את כל החפצים הזרים שנלכדו, ואז המשיכו להשתמש.
- השואב ייכבה אוטומטית אם המנוע שלו יעבור הערה: מומלץ להחליף את שקית איסוף האבק כל חודשיים. אם שקית איסוף האבק מגיעה לקיבולת המקסימלית, המחווון מהבהב בכתום.

## החלפת מארז הסוללות

שואב האבק מכיל מארז סוללות ליתיום-יון, שניתנת להסרה, בעל מספר מוגבל של מחזורי טעינה.

לאחר שימוש ממושך, ייתכן שמארז הסוללות כבר לא יחזיק בטעינה. אם זה קורה, המשמעות היא שחבילת הסוללה הגיעה לסוף מחזור החיים שלה ויש להחליפה.

1. לחץ כלי מטה על לחצן השחרור של חבילת הסוללות והחלק אותה, כפי שמתואר בתרשים, להסרתה.
2. התקן את הסוללה החדש.

## תרשים E-19

### ניקוי המברשת מרובת המשטחים

1. סובבו את המנועל נגד כיוון השעון עד שהוא נעצר, ואז הסירו את הגלגלת מהמברשת הגלגלית.
2. השתמשו במספריים כדי לגזור את השערות והסיבים שנתקעים על גלגלת המברשת. נגבו את האבק מהחריץ והכיסוי השקוף במטלית יבשה או במגבת נייר. יש לייבש בייסודיות לפני השימוש.
3. כאשר ראש המברשת מלוכלך, נקו אותו במים זורמים עד שהוא נקי.
4. יש להחזיק את גלגלת המברשת זקופה למשך 24 שעות לפחות עד שהיא מתייבשת לחלוטין.

## תרשים E-20 - תרשים E-23

### ניקוי מברשת הרולר הרכה

1. כפי שמוצג בתמונה, לחץ על לחצן שחרור גלגלת המברשת להסרת הגלגלת מהחריץ.
2. השתמשו במספריים כדי לגזור את השערות והסיבים שנתקעים על גלגלת המברשת. נגבו את האבק מהחריץ והכיסוי השקוף במטלית יבשה או במגבת נייר. יש לייבש בייסודיות לפני השימוש.
3. כאשר ראש המברשת מלוכלך, נקו אותו במים זורמים עד שהוא נקי.
4. יש להחזיק את גלגלת המברשת זקופה למשך 24 שעות לפחות עד שהיא מתייבשת לחלוטין.

## תרשים E-24 - תרשים E-27

## נקיון מסנן ה-

מומלץ לנקות את מסנן ה- לפחות פעם בארבעה עד שישה חודשים.

1. הסירו את תא האבק כפי שנראה בצירור.
2. הסירו את סנן ה- משואב האבק על ידי משיכתו מטה בכיוון שנראה בצירור.
3. שטוף את המסנן בעזרת סיבובו ב-360 מעלות. הקש קלות על המסנן מספר פעמים כדי להסיר כל פסולת שנתפסה בו.

## תרשים E-6 - תרשים E-9

הערה:

- השתמשו רק במים נקיים כדי לשטוף את המסנן. אל תשתמשו בחומרי ניקוי.
- אל תנסו לנקות את ה- עם מברשת או עם אצבע
- תנו למסנן ה- להתייבש באוויר 24 שעות.

## התקנת סנן ה-

1. הכניסו את סנן ה- לתוך שואב האבק ודחפו אותו למטה בעדינות, לפי הדוגמה.
2. התקינו מחדש את תא האבק.

## תרשים E-10 - תרשים E-11

### החלפת מסנן יציאת האוויר

1. יש להסיר את מסנן יציאת האוויר כפי שמוצג באיור.
2. נא להתקין אחד חדש.

## תרשים E-12 - תרשים E-13

הערה:

- מסנן יציאת האוויר אינו ניתן לשטיפה.
- מומלץ להחליף את המסנן כל 4-6 חודשים.

## יש להחליף את השקית לאיסוף האבק

כאשר מחווון מצב איסוף האבק מהבהב בכתום, זה אומר ששקית איסוף האבק מגיעה לקיבולת המרבית ויש להחליף אותה בחדשה.

1. יש להסיר את הכיסוי הרכזת להסרת האבק.
2. יש למשוך את שקית איסוף האבק ולהשליך אותה.

הערה: משיכה החוצה בידית שקית איסוף האבק תאטום את השקית כדי למנוע מהאבק והפסולת מליפול בטעות החוצה.

3. כאשר המסנן מלוכלך, יש לשטוף אותו במים. לאחר מכן הניחו אותו במקום מאוורר היטב למשך 24 שעות לפחות כדי לוודא שהוא יבש היטב.
4. התקינו שקית חדשה לאיסוף אבק על ידי הכנסת ידית השקית לתוך חריץ הכרטיס.
5. יש להתקין בחזרה את כיסוי הרכזת להסרת האבק.

## תרשים E-14 - תרשים E-18

## ניקוי מברשת המיניממונעת

1. השתמשו במטבע בהתאם לאיור לסיבוב הנעילה כנגד כיוון השעון עד שתשמעו צליל הקלקה.
2. לאחר ביטול הנעילה של המיני-מברשת הממונעת, הסר את גלגלת המברשת, ולאחר מכן שטפו ונקו אותה.
3. החזיקו את גלגלת המברשת זקופה באזור מאוורר היטב למשך 24 שעות לפחות עד שהיא מתייבשת לחלוטין.
4. לאחר ייבוש המברשת הגלגלית, התקינו אותה מחדש על ידי ביצוע שלבי הפירוק לאחור.

**תרשים E-28 - תרשים E-31**

# שאלות נפוצות

במידה ושואב האבק אינו פועל בצורה תקינה, אנא עיינו בטבלת איתור התקלות ופתרון הבעיות שלהלן.

שגיאות	סיבות אפשריות לשגיאות	פתרונות
שואב האבק לא עובד	שואב האבק הינו ללא סוללה או מתח עבודה נמוך.	הטעינו את שואב האבק במלואו ולאחר מכן השתמשו בו בשנית.
	מצב הגנה מפני התחממות יתר מופעל בעקבות חסימה.	המתינו עד שהשואב יתקרר ואז הפעילו אותו מחדש.
	פתיחת יניקה או מעבר דרכי מעבר האוויר חסומות.	נקו חסימות מפתחי יניקה או דרכי מעבר האוויר.
כוח יניקה חלש	תא האבק מלא ו/או מכלול מסנני סתום.	רוקנו את תא האבק ונקו את מכלול מסנן.
	האביזר סתום.	נקו חסימות באביזר.
המנוע משמיע רעש מוזר	פתח היניקה הראשי או מוט ההארכה חסומים.	נקו חסימות בפתח היניקה הראשי או במוט ההארכה.
מחונן הסוללה בצבע אדום קבוע בעת טעינת השואב.	הסוללה פגומה.	אנא צור קשר עם מוקד שירות הלקוחות לצורך תחזוקה.
מחונן הסוללה מהבהב בצבע אדום לאחר הדלקת השואב.	טמפרטורת המנוע גבוהה מדי / גלגלת השיח חסומה / צינור האוויר חסום.	בדוק את החלקים האלה בתורם.
חיווי הסוללה לא נדלק בזמן טעינה	השואב אינו ממוקם כראוי על רכזת הסרת האבק.	יש לוודא שמגעי הטעינה של השואב מיושרים לזה של רכזת הסרת האבק.
	הסוללה טעונה במלואה ועברה למצב שינה.	ניתן להשתמש באופן רגיל.
	במידה והבעיה ממשיכה לאחר שפסלתם את שתי האפשרויות שצינו לעיל.	אנא צרו קשר עם מוקד שירות הלקוחות לצורך תחזוקה.
נטען לאט	המתינו עד שהטמפרטורה של הסוללה תחזור למצב רגיל, אז המשיכו להשתמש.	טמפרטורת הסוללה נמוכה מדי או גבוהה מדי.
נורות ה-LED של המברשת הרב-משטחית והמברשת הקטנה הממונעת אינן פועלות.	נורות LED פגומות.	אנא צרו קשר עם מוקד שירות הלקוחות לצורך תחזוקה.
מחונן מצב איסוף האבק הוא בצבע כתום קבוע.	שקית איסוף האבק הוסרה או הותקנה בצורה לא נכונה.	לפני תחילת איסוף האבק, יש לוודא ששקית איסוף האבק הותקנה במקומה.
מחונן מצב איסוף האבק הוא בצבע כתום מהבהב.	שקית איסוף האבק מתקרבת לקיבולת המרבית או שתעלת האוויר חסומה.	יש להחליף לשקית איסוף אבק חדשה או לנקות את תעלת האוויר. לאחר מכן יש ללחוץ ולהחזיק את לחצן איסוף האבק למשך 3 שניות כדי לפתור את הבעיה.

שואב אבק			
3.5	בוריקב תועש	זמן טעינה	דגם
25.2 V <sub>===</sub>	מתח מדורג	VPV17A	481 W
מברשת מרובת משטחים			
VMB4			דגם
25.2 V <sub>===</sub>	מתח מדורג	40 W	כוח חשמל מדורג
מברשת רולר רכה			
VBR4			דגם
25.2 V <sub>===</sub>	מתח מדורג	40 W	כוח חשמל מדורג
מברשת מיני ממונעת			
VMMB			דגם
25.2 V <sub>===</sub>	מתח מדורג	20 W	כוח חשמל מדורג
רכזת להסרת אבק			
VCB1			דגם
30.8V <sub>===</sub> 0.95 A	סיווג יציאת מתח	220-240V~ 50-60Hz	סיווג כניסת מתח
1050 W			דרגת מתח
חבילת סוללת ליטיום ניטענת			
V2308-7S1P-BCA			דגם
2700 mAh	סוללה קיבולת	25.2 V <sub>===</sub>	מתח נומינלי
2900 mAh	קיבולת נומינלית	68.04 Wh	אנרגיה

מארז סוללת ליטיום-יון מכיל חומרים מסוכנים לסיבה. לפני שטיפטרו משואב האבק, ראשית הסירו את מארז הסוללה, ומחזור אותו בהתאם לחוקים ולתקנות המקומיות של המדינה או האזור שבו הוא משמש.

יש לנתק את המכשיר מספק החשמל בעת הסרת הסוללה. יש להרחיק סוללות מהישג ידם של ילדים. לעולם אל תשים סוללות בפה. במקרה של בליעה, יש לפנות לרופא או לברקרת רעלים מקומית.

בתנאים פוגעניים, לעולם אל תיגע בסוללה שממנה ניתן להוציא את הנוזל. אם מגע בטעות, יש לשטוף במים. אם הנוזל מגע בעיניים, יש לפנות מיד לעזרה רפואית. נוזל שנפלט מהסוללה עלול לגרום לגירוי או לכוויות.

# Sikkerhetsinstruksjoner

LES ALLE INSTRUKSJONENE FØR BRUK AV DETTE APPARATET. Unnlatelse av å følge advarslene og instruksjonene kan føre til elektrisk støt, brann og/eller alvorlig personskade.

**ADVARSEL** – for å redusere risiko for brann, elektrisk støt eller skade:

- Dette apparatet er kun ment for innendørs bruk.
- Dette produktet kan brukes av barn fra 8 år eller eldre, og av personer med fysiske, sensoriske, intellektuelle mangler, eller med begrenset erfaring eller kunnskap dersom det skjer uten tilsyn av en forelder eller foresatt for å sikre sikker bruk og for å unngå risiko for farer. Rengjøring og vedlikehold skal ikke utføres av barn uten tilsyn.
- Støvsugeren er ikke en leke. Barn skal ikke leke eller betjene dette produktet. Vær forsiktig når du bruker støvsugeren i nærheten av barn. Ikke la barn rengjøre eller vedlikeholde støvsugeren med mindre de er under tilsyn av en forelder eller foresatt.
- Ikke bruk støvsugeren utendørs eller på våte overflater. Bruk kun støvsugeren på tørre innendørs overflater. Ikke berør kontakten eller noen deler av støvsugeren med våte hender.
- For å redusere risikoen for brann, eksplosjon eller skade, må du sørge for at litiumbatteriet og strømledningen er uskadet før bruk. Ikke bruk støvsugeren hvis enten litiumbatteriet eller strømledningen er skadet.
- Børstene, batteriet, skjøtestangen og støvsugeren er elektrisk ledende og bør ikke senkes i vann eller annen væske. Sørg for å tørke alle filterne etter rengjøring.
- Slå av støvsugeren før du rengjør den, for å unngå skader forårsaket av bevegelige deler. Disse delene må alle være riktig installert før du bruker støvsugeren.
- Bruk kun det originale støvfjerningsnavet. Bruk aldri en ikke-original, siden dette kan føre til at litiumbatteriet tar fyr.
- Ikke bruk støvsugeren til å suge opp brennbare eller brennbare væsker, som bensin eller blekemiddel, ammoniakk, avløpsrensere eller andre væsker.
- Ikke bruk støvsugeren til å suge opp skarpe eller harde gjenstander, som glass, spiker, skruer eller mynter, som kan skade maskinen. Ikke bruk støvsugeren til å suge opp gipspartikler, aske som peisaske, eller røyking eller brenning materialer som kull, sigarettneiper eller fyrstikker.
- Kontroller området som skal rengjøres før bruk. For å forhindre at åpningene blokkeres, fjerner du større papir, spyttekuler, plastklut eller skarpe gjenstander (som glass, spiker, skruer, mynter osv.) og alle gjenstander som er større enn åpningene.
- Hold hår, løse klær, fingre og andre deler av kroppen unna støvsugerens åpninger og bevegelige deler. Ikke rett forlengelsesstangen, staven eller verktøyene mot øynene eller ørene eller legg dem i munnen.
- Ikke stikk gjenstander inn i støvsugerens åpninger. Ikke bruk støvsugeren med blokkert åpning. Hold deg fri for støv, lo, hår eller andre gjenstander som kan redusere luftstrømmen.
- Ikke la støvsugeren hvile mot en stol, bord eller annen ustabil overflate, siden dette kan føre til skade på maskinen eller personskade. Hvis støvsugeren blir skadet etter å ha blitt veltet eller på annen måte ikke fungerer, bes du kontakte vår autoriserte serviceavdeling. Forsøk aldri å demontere enheten på egen hånd.

- Alle instruksjoner i håndboken for å lade batteriet må følges nøye. Unnlattelse av å lade batteriet riktig innenfor det angitte temperaturområdet kan skade batteriet.
- Bruk kun tilbehør og reservedeler som anbefales av produsenten.
- Vær ekstra forsiktig når du bruker støvsugeren til å rengjøre trapper.
- Sørg for at støvsugeren er av og koblet fra når den ikke brukes i lengre perioder, samt før du utfører vedlikehold eller reparasjoner.
- Ikke installer, lad eller bruk dette produktet utendørs, på bad eller rundt et basseng.
- Advarsel om brannfare: Ikke bruk noen form for duft på støvsugerens filter. Disse typer produkter er kjent for å inneholde brennbare kjemikalier som kan føre til at støvsugeren tar fyr.
- Bruk kun det originale støvfjerningsnavet (modell VCB1). Unnlattelse av å gjøre det kan føre til at litium-ion-batteriet tar fyr.
- Bruk kun godkjent batteritype (modell V2308-751P-BCA). Ikke bruk en ikke-oppladbar batteripakke. Unnlattelse av å gjøre det kan føre til at litium-ion-batteriet tar fyr.
- Hvis batterimaterialet frigjøres, fjern personell fra området til batteriene avkjøles og røyken forsvinner.
- Sørg for maksimal ventilasjon for å fjerne farlige gasser og unngå hud- og øyekontakt eller innånding av damper.
- Fjern sølt væske med absorberende middel og brent avfall.
- Ikke bruk og oppbevar i ekstremt varme eller kalde omgivelser (under 0 °C / 32 °F eller over 40 °C / 104 °C). Lad den trådløse støvsugeren i temperaturer over 0 °C / 32 °F og under 40 °C / 104 °F.
- Forsyningsterminalene skal ikke kortsluttes.
- Hvis strømledningen blir skadet eller ødelagt, må du slutte å bruke den umiddelbart og kontakte ettersalgsservice.



Les bruksanvisningen



Avtakbar forsyningsenhet



Kun for innendørs bruk



Klasse II-utstyr



tidsforsinkelse miniatyr sikringskobling

hvor T10A er symbolet for angivelse av tid/strøm

Vi, Dreame Trading (Tianjin) Co., Ltd. erklærer herved at dette utstyret er i samsvar med gjeldende direktiver og europeiske normer og tillegg. EU-overensstemmelseserklæringens fulle tekst kan man finne på følgende internettsadresse: <https://global.dreametech.com>

For en detaljert elektronisk bruksanvisning kan du besøke <https://global.dreametech.com/pages/user-manuals-and-faqs>

## Tilbehør

1. Fleroverflatebørste
2. Støvfjerningsnav
3. Base
4. Myk rullebørste
5. Forlengelsesstang
6. Myk støvbørste
7. Kombinasjonsverktøy
8. Støvvoppsamlingspose  
(x1 forhåndsinstallert, x1 lagret i emballasjeboksen)
9. Motorisert minibørste
10. Tilbehørsfeste
11. Tilbehørspose  
(skruer \* 2 + sekskantnøkkel \* 1)

### Fig. A-1

## Komponentnavn

1. Skjerm
2. Støvkopp
3. Støvkoppventil
4. Utløserknapp for støvkoppen
5. Fleroverflatebørste
6. ⏻ Strømknapp  
(Trykk for å slå på/slipp for å slå av)
7. Batteristatusindikator
8. Antistatisk kontakt
9. Utløserknapp for batteripakke
10. Ladekontakter
11. Utløserknapp for forlengelsesstang
12. Forlengelsesstang
13. Børsteutløsningsknapp

### Fig. A-2

Merk: Illustrasjonene i denne bruksanvisningen er kun for referanse. Det faktiske produktet kan avvike.

## Støvfjerningsnav

1. Støvvoppsamlingsknapp  
Statusindikator for støvvoppsamling

- Fast grønn  
Støvfjerningsnavet er i standby-modus
  - Blinker grønt  
Støvfjerningsnavet er klargjort for å samle støv
  - Fast oransje  
Støvvoppsamlingsposen er avinstallert eller ikke ordentlig installert
  - Blinker oransje  
Støvvoppsamlingsposen har nådd sin kapasitet / luftkanalen er blokkert
2. Støvvoppsamlingspose
  3. Magnetdeksel
  4. Støvfjerningsnavventil
  5. Ladekontakter
  6. Støvkabinettfilter
  7. Luftutløpsfilter
  8. Strømledning

### Fig. A-3

## Installasjon

### Installasjon av støvfjerningsnav

Monter støvfjerningsnavet på basen, bruk unbrakonøkkelen i tilbehørsposen for å stramme skruen.

### Fig. B-1

### Installasjon av tilbehør

☰ Klikk på

### Fig. B-2

Merk:

- Det anbefales ikke å bruke den motoriserte minibørsten med forlengelsesstangen.
- Installer tilbehøret i henhold til det faktiske rengjøringsbehovet.

## Lading

### Lading med støvfjerningsnav

Merk:

- Fullade støvsugeren før den brukes for første gang.
- Støvsugeren kan ikke brukes under lading. Dette tar omtrent 3,5 timer.

- Støvsuging i turbomodus over en lengre periode vil føre til at batteriet varmes opp, noe som øker ladetiden. La støvsugeren avkjøles i 30 minutter før du lader den.
- Når støvsugeren ikke er i bruk, kan den plasseres på støvfjerningsnavet.
- Uttaket på strømledningen kan justeres etter brukernes behov.

Fig. C-1

## Batteristatusskjerm

### Skjerm

Tallet på skjermen representerer gjeldende batterinivå i prosent under lading. Når tallet blir 100 er batteriet fulladet.

Fig. C-2

### Batteristatusindikator

#### Lading

○ Fulladet    ☀ Lading    ● Standby-modus

#### Utlader

○ Batterinivå  $\geq$  10 %

☀ Batterinivå  $<$  10 %

○ Fast hvit    ☀ Blinkende hvit    ● Av

Fig. C-3

# Bruk

## Skjerm

1. Utløserbryterlås  
Trykk kort for å gå inn i / ut av låsetilstanden.
2. Sugemodus  
Fargen på det vifteformede ikonet endres med forskjellige modusene.
3. Låsestatus
4. Batterinivåets prosent  
Når displayet viser «LO», indikerer det at batterinivået er lavere enn 10 %.
5. Sugemodusbryter  
Trykk kort for å bytte mellom øko-, med- og turbomodus.

Merk: Med-modus brukes som standard hver gang støvsugeren slås på.

### ⚡ Lading-/batterinivåindikator

#### Lavt batterinivå

Blinkende rød: Batterinivå  $\leq$  10 %

#### Tomt for batteri

Blinkende rød: Batterinivå = 0 %

#### Lading

Pustende rød: Batterinivå  $\leq$  10 %

Pustende grønn: Batterinivå  $>$  10%

Fig. D-1

### Sugemodus





① Med    ② Øko    ③ Turbo

Fig. D-2



## Feilsøking

Hvis støvsugeren ikke fungerer som den skal, viser skjermen en feilmelding. Se feilsøkingstabellen for å finne løsningen.

Feilikon	Status	Feilmelding	Løsninger
	Blinkende oransje	Blokkert luftkanal	Kontroller om støvkoppen, skjøtestangen, fleroverflatebørsten, den myke rullebørsten eller den motoriserte minibørsten er blokkert.
	Blinkende oransje	Børsterullen sitter fast	Se delen med [Rengjøre fleroverflatebørsten] for å rense rusk og hår som er filtret på børstevalsen.
	Fast oransje	Filteret utløper	Bytt filteret i tide.
	Blinkende rød	Varsel om høy temperatur	Vent til motortemperaturen er normal igjen.
Hvis en av feilkodene fra E0 til E4 vises på skjermen, bes du kontakte ettersalgsserviceteamet.			

## Arbeidsmetoder

Velg mellom to arbeidsmetoder for støvsugeren, som kan velges ut fra dine egne behov.

### Metode 1: Diskontinuerlig rengjøringsmodus

Trykk og hold inne strømknappen for å starte apparatet, og slipp knappen for å stoppe umiddelbart.

#### Fig. D-3

### Metode 2: Kontinuerlig rengjøringsmodus (utløserbryterlås)

Trykk på utløserbryterlåsen for å bytte til kontinuerlig rengjøringsmodus, og trykk deretter kort på strømknappen for å holde støvsugeren i kontinuerlig rengjøringsmodus.

Merk:

- Bruk utløserbryterlåsen for å frigjøre fingrene fra tretthet forårsaket av å holde bryteren.
- Trykk på utløserbryterlåsen igjen for å gå ut av kontinuerlig rengjøringsmodus.

#### Fig. D-4

# Bruk

## Starter støvoppsamling

1. Plasser støvfjerningsnavet nær en stikkontakt og sett støpselet inn i det.
2. Plasser støvsugeren på støvfjerningsnavet (ventilen til støvkoppen skal være på linje med ventilen til støvfjerningsnavet) til du hører et klikk.
3. Trykk på støvoppsamlingsknappen.

### Fig. D-5

Merk:

- Støvoppsamlingsprosessen kan ikke stoppes ved å trykke på støvoppsamlingsknappen.
- Hvis det er mye rusk i støvkoppen, må du utføre støvoppsamlingsprosessen flere ganger for å oppnå bedre rengjøringsresultater.
- Hvis støvoppsamlingsposen når kapasitet eller luftkanalen er blokkert under støvoppsamlingsprosessen, slutter støvfjerningsnavet å fungere etter at prosessen er fullført og den kan ikke lenger samle opp støv.

## Bruke forskjellig tilbehør

### Fleroverflatebørste

Merk:

- Fleroverflatebørsten kan festes direkte til støvsugeren.
- Når apparatet starter, slås lysene foran børstevalsen automatisk på, noe som er praktisk for bruken.
- Når du bruker den på babylekematter, tepper eller til å støvsuge kaffebønner, popcorn og andre pellets, slår du på bryteren på børsten.
- Ved støvsuging på fliser, tregulv eller andre harde overflater, slår du av bryteren.

### Fig. D-6

### Myk rullebørste

Egnet for rengjøring av harde gulv som marmor og fliser.

### Fig. D-7

### Motorisert minibørste

For støvsuging av smuss, kjæledyrhår og annet gjenstridig rusk fra sofaer, sengetøy og andre stoffoverflater.

Merk: Det anbefales ikke å støvsuge på skjøre overflater, som silke.

### Fig. D-8

### Myk støvbørste

Egnet for støvsuging på LCD-skjermer, tastaturer, lampeskjermer, gardiner, skodder og andre overflater på skjøre gjenstander.

### Fig. D-9

### Kombinasjonsverktøy

Egnet for støvsuging av sprekker, hjørner av dører og vinduer, trapper og andre vanskelig tilgjengelige steder.

### Fig. D-10

### Tilbehørsfeste

Den myke støvbørsten, kombinasjonsverktøyet og den motoriserte minibørsten kan plasseres på tilbehørsfestet når det ikke er i bruk.

### Fig. D-11

Merk:

- Hvis en roterende del setter seg fast, kan støvsugeren slå seg av automatisk. Fjern eventuelle fastklemt fremmedlegemer, og gjenoppta bruken.
- Når batteriet blir overopphetet, slår støvsugeren seg automatisk av. Vent til batteritemperaturen går tilbake til normalen, og gjenoppta bruken.

## Pleie og vedlikehold

### Tips:

- Bruk alltid originale deler for å forhindre at garantien din blir ugyldig.
- Hvis filteret eller munnstykket blir tilstoppet, vil støvsugeren slutte å virke kort tid etter at det er slått på. Tøm røret

for å gjenopprette funksjonaliteten.

- Før du rengjør støvkoppen, må du bekrefte at støpselet er koblet fra og hold støvsugerens strømknapp i av-posisjon.
- Hvis støvsugeren ikke skal brukes over en lengre periode, lader du den helt opp, trekker ut strømledningen, fjerner batteriet og oppbevarer den i et kjølig miljø med lav luftfuktighet unna direkte sollys. For å unngå overutlading av batteriet, lader du opp batteriet minst én gang hver tredje måned.

## Rengjøre støvsugeren

Tørk av støvsugeren med en tørr klut.

## Rengjøring av støvkoppen, forfilteret og sykklonenheten

1. Trykk på utløserknappen for støvkoppen og fjern den fra støvsugeren.
2. Fjern først forfilteret, og roter deretter sykklonsystemet for å løfte det ut.
3. Skyll sykklonenheten, forfilteret og støvkoppen til de er rene. Etter vask, lufttørkes den i minst 24 timer.

### Fig. E-1-Fig. E-3

Merk:

- Rengjør støvkoppen etter behov.
- Det anbefales å rengjøre sykklonsystemet og forfilteret minst en gang hver 3. til 4. måned.

## Installering av støvkoppen, forfilteret og sykklonenheten

1. Installer sykklonenheten og forfilteret i støvkoppen.
2. Vipp støvkoppen litt slik at sporet er på linje med klemmen på støvsugeren. Trykk deretter forsiktig på støvkoppen til den klikker på plass.

### Fig. E-4-Fig. E-5

## Rengjøring av filteret

Det anbefales å rengjøre filteret hver 4. til 6. måned.

1. Fjern filteret som vist på figuren.

2. Fjern filteret fra støvsugeren ved å trekke det ned i retningen som vist på figuren.
3. Skyll filteret ved å rotere det 360°. Bank lett på filteret flere ganger for å fjerne rusk som sitter fast i det.
4. La filteret lufttørke i 24 timer.

### Fig. E-6-Fig. E-9

Merk:

- Bruk kun rent vann til å vaske filteret. Ikke bruk vaskemiddel.
- Ikke forsøk å rengjøre filteret med en børste eller en finger.

## Installere filteret

1. Sett filteret inn i støvsugeren og trykk forsiktig ned, som vist.
2. Sett på plass støvkoppen.

### Fig. E-10-Fig. E-11

## Bytte av luftutløpsfilteret

1. Fjern luftutløpsfilteret som vist på figuren.
2. Installer et nytt.

### Fig. E-12-Fig. E-13

Merk:

- Luftutløpsfilteret kan ikke vaskes.
- Det anbefales å bytte filteret hver 4. til 6. måned.

## Bytt ut støvoppsamlingsposen

Når statusindikatoren for støvoppsamling blinker oransje, betyr det at støvoppsamlingsposen har nådd sin kapasitet og må byttes med en ny.

1. Ta av navdekslet for fjerning av støv.
2. Trekk ut støvoppsamlingsposen og kast den.

Merk: Ved å trekke håndtaket på støvoppsamlingsposen utover, forsegles posen for å forhindre at støv og rusk faller ut ved et uhell.

3. Når filteret er skittent, skylles det med vann. Plasser den deretter på et godt ventilert sted i minst 24 timer for å sikre at den er helt tørr.
4. Installer en ny støvoppsamlingspose ved å sette posehåndtaket inn i kortsporet.
5. Sett tilbake navdekselet for fjerning av støv.

#### Fig. E-14-Fig. E-18

Merk: Det anbefales å skifte støvoppsamlingsposen annenhver måned. Hvis støvoppsamlingsposen når kapasitet, blinker indikatoren oransje.

### Bytte batteripakken

Støvsugeren inneholder en avtakbar oppladbar litium-ion batteripakke som har et begrenset antall oppladingscykluser. Etter lang tids bruk kan det hende at batteripakken ikke lenger holder en lading. Hvis det skjer, betyr det at batteripakken har nådd slutten av livssyklusen og må byttes.

1. Trykk ned batteripakkens utløserknapp og skyv batteripakken til høyre – som vist – for å fjerne den.
2. Installer den nye batteripakken.

#### Fig. E-19

### Rengjøre fleroverflatebørsten

1. Vri låsen mot klokken til den stopper, fjern deretter valsen fra valsebørsten.
2. Bruk en saks til å klippe av hårene og fibre som setter seg fast på børsterullen. Tørk av støvet fra hakket og det gjennomsiktige dekselet med en tørr klut eller papirhåndkle. Tørk grundig før bruk.
3. Når den er skitten, skyller du børstevalsen med rent vann til den er ren.
4. La børstevalsen stå oppreist i minst 24 timer til den er helt tørr.

#### Fig. E-20-Fig. E-23

### Rengjøring av den myke rullebørsten

1. Som vist på bildet, trykker du på utløserknappen for børstevalsen for å fjerne valsen fra sporet.
2. Bruk en saks til å klippe av hårene og fibre som setter seg fast på børsterullen. Tørk av støvet fra hakket og det gjennomsiktige dekselet med en tørr klut eller papirhåndkle. Tørk grundig før bruk.
3. Når den er skitten, skyller du børstevalsen med rent vann til den er ren.
4. La børstevalsen stå oppreist i minst 24 timer til den er helt tørr.

#### Fig. E-24-Fig. E-27

### Rengjøring av den motoriserte minibørsten

1. Bruk en mynt som illustrert for å rotere låsen mot klokken til du hører et klikk.
2. Etter å ha låst opp den motoriserte minibørsten, fjern børstevalsen, skyll og rengjør den.
3. La børstevalsen stå oppreist i et godt ventilert område i minst 24 timer til den er helt tørr.
4. Når børstevalsen er tørr, setter du den på plass igjen ved å følge demonteringstrinnene i motsatt rekkefølge.

#### Fig. E-28-Fig. E-31

# Vanlige spørsmål

Hvis støvsugeren ikke fungerer som den skal, kan du se tabellen nedenfor.

Feil	Mulige årsaker	Løsninger
Støvsugeren fungerer ikke.	Apparatet er tomt for batteri eller lavt batterinivå.	Lad støvsugeren helt, og gjenoppta bruken.
	Overopphetingsbeskyttelsesmodus utløst av en blokkering.	Rengjør sugeåpningen eller luftkanalen. Vent til støvsugeren er avkjølt, og aktiver det deretter på nytt.
	Sugeåpningen eller luftkanalen er blokkert.	Fjern eventuelle blokkeringer fra sugeåpningen eller luftkanalen.
Svak sugekraft.	Støvkoppen er full og/eller filterenheten er tilstoppet.	Tøm støvkoppen og/eller rengjør filterenheten.
	Et vedlegg er blokkert.	Fjern eventuelle blokkeringer i vedlegget.
Motoren lager en merkelig lyd.	Hovedsugeåpning eller forlengelsesstangen er blokkert.	Fjern eventuelle blokkeringer i hovedsugeåpningen eller forlengelsesstangen.
Batteriindikatoren lyser rødt når du lader støvsugeren.	Batteripakken er skadet.	Kontakt ettersalgsservice for vedlikehold.
Batteriindikatoren blinker rødt etter at støvsugeren er slått på.	Motortemperaturen er for høy. / Børstevalsen er blokkert. / Luftkanalen er blokkert.	Kontroller disse delene etter tur.
Batteriindikatoren lyser ikke under lading.	Støvsugeren er ikke riktig plassert på støvfjerningsnavet.	Sørg for at ladekontaktene til støvsugeren er på linje med kontaktene til støvfjerningsnavet.
	Batteriet lades og bytter automatisk til hvilemodus.	Støvsugeren fungerer normalt.
	Problemet vedvarer etter å ha utelukket de to ovennevnte mulighetene.	Kontakt ettersalgsservice for vedlikehold.
Ladingen går for sakte.	Batteritemperaturen er for lav eller for høy.	Vent til batteritemperaturen går tilbake til normalen, og lade den på nytt.
LED-lys på flerverflatebørsten og motorisert minibørste fungerer ikke.	LED-lysene er skadet.	Kontakt ettersalgsservice for vedlikehold.
Statusindikatoren for støvoppsamling lyser oransje.	Støvoppsamlingsposen er avinstallert eller ikke ordentlig installert.	Før støvoppsamlingen starter, må du kontrollere at støvoppsamlingsposen er installert.
Statusindikatoren for støvoppsamling blinker oransje.	Støvoppsamlingsposen har nådd sin kapasitet eller luftkanalen er blokkert.	Bytt støvoppsamlingsposen eller rengjør luftkanalen. Trykk og hold inne støvoppsamlingsknappen i 3 sekunder for å feilsøke problemet.

Støvsuger			
Modell	VPV17A	Ladetid	omtrent 3,5 timer
Nominell effekt	481W	Nominell spenning	25,2V ===
Fleroverflatebørste			
Modell	VMB4		
Nominell effekt	40W	Nominell spenning	25,2V ===
Myk rullebørste			
Modell	VBR4		
Nominell effekt	40W	Nominell spenning	25,2V ===
Motorisert minibørste			
Modell	VMMB		
Nominell effekt	20W	Nominell spenning	25,2V ===
Støvfjerningsnav			
Modell	VCB1		
Inngang	220-240V ~ 50-60Hz	Utgang	30,8V === 0,95A
Nominell effekt	1050W		
Oppladbar litium-ion-batteripakke			
Modell	V2308-7S1P-BCA	Nominell spenning	25,2V ===
Anma Kapasitesi	2700mAh	Nominal Kapasite	2900mAh
Energi	68,04Wh		

Litium-ion-batteripakken inneholder stoffer som er skadelige for miljøet. Før støvsugeren avhendes, må du først fjerne batteripakken og deretter avhende eller resirkulere den i samsvar med lokale lover og forskrifter i landet eller regionen den brukes i.

Apparatet må kobles fra strømkilden når du fjerner batteriet. Hold batteriene utenfor rekkevidden til små barn. Ha aldri batterier i munnen. Ved svelging, kontaktes lege eller Giftinformasjonen.

Under dårlige forhold må du aldri ta kontakt med batteriet som væsken kan strømme ut fra. Skyll med vann hvis kontakt oppstår ved et uhell. Hvis væske kommer i kontakt med øynene, må du søke medisinsk hjelp umiddelbart. Væske som kommer ut av batteriet kan forårsake irritasjon eller brannskader.

## EE-informasjon



Alle produktene utstyrt med symbolet er elektrisk og elektronisk avfall (EE-avfall som i direktiv 2012/19/EU) som ikke skal blandes med usortert husholdningsavfall. Du bør heller beskytte menneskers helse og miljøet ved å overlevere kassert utstyr til et utpekt innsamlingspunkt for resirkulering av elektrisk og elektronisk utstyr, utpekt av myndighetene eller lokale myndigheter. Riktig avhending og resirkulering bidrar til å forhindre mulige negative konsekvenser for miljøet og menneskers helse. Kontakt installatøren eller lokale myndigheter for mer informasjon om plasseringen, samt vilkår og betingelser for slike innsamlingssteder.

# Säkerhetsinformation

LÄS ALLA INSTRUKTIONER FÖRE ANVÄNDNING (APPARATEN). Underlåtenhet att följa varningar och instruktioner kan leda till elektriska stötar, brand och/eller allvarliga personskador.

**VARNING** — För att minska risken för brand, elektriska stötar eller personskada:

- Apparaten är endast avsedd för inomhusbruk.
- Den här produkten kan användas av barn från 8 år och uppåt och av personer med fysiska, sensoriska och intellektuella funktionsnedsättningar eller begränsad erfarenhet eller kunskap under överinseende av en förälder eller vårdnadshavare för att säkerställa säker användning och för att undvika risker för faror. Rengöring och underhåll får inte utföras av barn utan tillsyn.
- Dammsugaren är ingen leksak. Barn får inte leka med eller använda denna produkt. Var försiktig när du använder dammsugaren nära barn. Låt inte barn rengöra eller underhålla dammsugaren om de inte övervakas av en förälder eller vårdnadshavare.
- Använd inte dammsugaren utomhus eller på våta ytor. Använd endast dammsugaren på torra ytor inomhus. Rör inte vid kontakten eller någon del av dammsugaren med våta händer.
- För att minska risken för brand, explosion eller personskada, säkerställ att litiumbatteriet och nätsladd är oskadade före användning. Dammsugaren ska inte användas om litiumbatteriet eller nätsladden är skadad.
- Borstarna, batteriet, förlängningsstången och dammsugare är elektriskt ledande och ska inte nedsänkas i vatten eller annan vätska. Se till att torka alla filter efter rengöring.
- För att förhindra skador som orsakats av rörliga delar, ska dammsugaren stängas av innan du rengör dem. Innan dammsugaren används ska all delar vara korrekt installerade.
- Använd endast den ursprungliga hubben för dammupptagning. Använd alltid en original del, annars kan det leda till att litiumbatteriet fattar eld.
- Använd inte dammsugaren för att suga upp brandfarliga eller brännbara vätskor, såsom bensin eller blekmedel, ammoniak, avloppsrens eller andra vätskor.
- Använd inte dammsugaren för att plocka upp vassa eller hårda föremål, t.ex. glas, spikar, skruvar eller mynt, eftersom de kan skada maskinen. Använd inte dammsugaren för att plocka upp gipsskiva, aska från eldstad eller rökning, eller bränt material som kol, cigarettfimpar eller tändstickor.
- Kontrollera området som ska rengöras före användning. Förhindra att öppningarna blockeras, rensa bort pappersbitar, skräpbollar, plast eller vassa föremål (som glas, spikar, skruvar, mynt, etc.) och alla föremål som är större än öppningarna.
- Håll undan hår, löst sittande kläder, fingrar och andra kroppsdelar från dammsugarens öppningar och delar. Rikta inte förlängningsstången, skaftet eller verktygen mot ögon eller öron och stoppa dem inte i munnen.
- Placera inga föremål i dammsugarens öppningar. Använd inte dammsugaren när någon av dess öppningar är blockerade. Håll fri från damm, ludd, hår eller andra föremål som kan minska luftflödet.
- Låt inte dammsugaren vila mot en stol, ett bord eller annan instabil yta, eftersom detta kan orsaka skador på maskinen eller personskada. Kontakta vår auktoriserade



serviceavdelning om dammsugaren blir skadad av att den vält eller på annat sätt inte fungerar. Försök aldrig att ta isär enheten på egen hand.

- Alla manualens instruktioner om att ladda batteriet måste följas strikt. Om batteriet inte laddas ordentligt inom det angivna temperaturintervallet kan det skada batteriet.
- Använd endast tillbehör och reservdelar som rekommenderas av tillverkaren.
- Var extra försiktig när du använder dammsugaren för att rengöra trappor.
- Säkerställ att dammsugaren är avstängd och urkopplad när den inte används under längre perioder samt innan du utför något underhåll eller reparationer.
- Installera, ladda eller använd inte denna produkt utomhus, i badrum eller runt en pool.
- Varning för brandrisk: Applicera inte någon typ av doft på dammsugarens filter. Dessa typer av produkter är kända för att innehålla brandfarliga kemikalier som kan få dammsugaren att fatta eld.
- Använd endast den ursprungliga dammborttagningsstationen (modell VCB1). Om detta inte görs kan litiumjonbatteriet börja brinna.
- Använd endast godkänd batterityp (modell V2308-7S1P-BCA). Använd inget icke-uppladdningsbart batteri. Om detta inte görs kan litiumjonbatteriet börja brinna.
- Om detta inte görs kan litiumjonbatteriet börja brinna.
- Om batterimaterialet frigörs bör personal tas bort från området tills batterierna svalnat och ångorna försvinner.
- Sörj för maximal ventilation så att farliga gaser rensas ut och undvik hud- och ögonkontakt eller inandning av ångor.
- Torka bort spilld vätska och släng avfall.
- Använd och förvara inte apparaten i extremt varma eller kalla miljöer (under 0 °C/32 °F eller över 40 °C/104 °F). Ladda den trådlösa dammsugaren i temperaturer över 0 °C/32 °F och under 40 °C /104 °F.
- Elförsörjningsterminalerna får inte kortslutas.
- Om strömkabeln skadas eller går sönder, sluta omedelbart använda den och kontakta after sales-tjänst.



Läs bruksanvisningen



Löstagbar vakuumenthet



Endast för inomhusbruk



Klass II utrustning



tidsfördröjning miniatyr säkringslänk

där T10A är symbolen för karaktäristik (tid/ström)

Vi Dreame Trading (Tianjin) Co., Ltd., förklarar härmed att denna utrustning är i överensstämmelse med tillämpliga direktiv och europeiska normer och tillägg. Den fullständiga texten till EU-försäkran om överensstämmelse finns på följande webbadress: <https://global.dreameotech.com>

Om du vill läsa en utförlig e-användarhandbok, gå till <https://global.dreameotech.com/pages/user-manuals-and-faqs>

# Produktöversikt

## Tillbehör

1. Borste för många olika ytor
2. Station för dammupptagning
3. Bas
4. Mjuk borstvalse
5. Förlängningsstång
6. Mjuk dammborste
7. Kombinationsverktyg
8. Dammsugarpåse  
(x 1 förinstallerad, x 1 förvarad i förpackningslådan)
9. Motoriserad miniborste
10. Tillbehörsfäste
11. Tillbehörspåse  
(skruv x 2 + insexnyckel x 1)

### Bild. A-1

## Namn på komponenter

1. Displayskärm
2. Dammkopp
3. Dammkoppsventil
4. Knapp för frigöring av dammkopp
5. Borste för många olika ytor
6. Strömbrytare  
(Tryck för att slå på/Släpp för att slå av)
7. Batterinivåindikator
8. Antistatisk kontakt
9. Knapp för frigöring av batteripaket
10. Laddningskontakter
11. Frigöringsknapp för förlängningsstång
12. Förlängningsstång
13. Knapp för frigörelse av borste

### Bild. A-2

Obs: Illustrationerna i denna handbok är endast vägledande. Den faktiska produkten kan skilja sig åt.

## Nav för dammupptagning

1. Knapp för dammsugarpåse  
Statusindikator för dammuppsamling

- Fast grön  
Dammupptagningsnavet är i viloläge
  - Blinkar grönt  
Dammupptagningsnavet är förberett för att samla damm
  - Fast orange  
Dammsugarpåsen är oinstallerad eller olämpligt installerad
  - Blinkande orange  
Dammsugarpåsen är full/luftkanalen är blockerad
2. Dammsugarpåse
  3. Magnetskydd
  4. Ventiler för dammupptagningsnav
  5. Laddningskontakter
  6. Dammskåpsfilter
  7. Luftutloppsfilter
  8. Strömkabel

### Bild. A-3

# Installation

## Installation av dammutagningsnav

Montera dammupptagningsnavet på basen och använd insexnyckeln i tillbehörspåsen för att dra åt skruven.

### Bild. B-1

## Installation av tillbehör

☰ Klicka på

### Bild. B-2

Obs:

- Det rekommenderas inte att använda den motoriserade miniborsten med förlängningsstången.
- Installera de tillbehör som behövs för de aktuella rengöringsbehoven.

# Laddning

## Laddning med dammutagningsnav

Obs:

- Ladda dammsugaren helt innan du använder den för första gången.
- Dammsugaren kan inte användas under laddning. Detta kommer att ta ca 3,5 timmar.
- Om du dammsuger i Turbo-läge under en längre tid kommer batteriet att värmas upp, vilket ökar laddningstiden. Låt dammsugaren svalna i 30 minuter innan du laddar det.
- När dammsugaren inte används kan den placeras på dammsugarstationen.
- Nätsladdens uttag kan justeras efter användarnas behov.

### Bild. C-1

## Visning av batteristatus

### Displayskärm

Siffran på displayen anger den aktuella batterinivån i procent under laddning. När siffran blir 100 är batteriet fulladdat.

### Bild. C-2

### Batterinivåindikator

#### Laddning

○ Fullt laddad ☀️ Laddning ● Viloläge

#### Urladdning

○ Batterinivå  $\geq 10\%$

☀️ Batterinivå  $< 10\%$

○ Helt vit ☀️ Blinkande vit ● Avstängd

### Bild. C-3

# Bruksanvisning

## Displayskärm

1. Lås för avtryckarreglaget  
Tryck kort för att aktivera/inaktivera låsläget.
2. Sugkraftsnivå  
Färgen på den solfjäderformade ikonen ändras med olika lägen.
3. Låsstatus
4. Batterinivå i procent  
När displayen visar "LO", indikerar det att batterinivån är lägre än 10%.
5. Strömbrytare för sugnivå  
Tryck kort för att växla mellan eco-, med- och turboläge.

Obs: Med-läget används som standard varje gång dammsugaren slås på.

### ⚡ Laddnings-/batterinivåindikator

#### Låg batterinivå

Blinkande röd: Batterinivå  $\leq 10\%$

#### Batteriet är slut

Blinking red: Battery level = 0%

#### Laddning

Andas röd: Batterinivån  $\leq 10\%$

Långsamt blinkande grön: Batterinivån  $> 10\%$

### Bild. D-1





### Sugkraftsnivå

① Med ② Ekologisk ③ Turbo

### Bild. D-2

## Felsökning

Om dammsugaren inte fungerar som den ska visas ett felmeddelande på skärmen. Se felsökningstabellen för att hitta din lösning.

Felikon	Status	Felmeddelande	Lösningar
	Blinkar orange	Luftkanalen är blockerad	Kontrollera om dammbehållaren, förlängningsstången, borsten för många olika ytor, den mjuka borstvalsens eller den motordrivna miniborsten är blockerad.
	Blinkar orange	Borstvalsens har fastnat	Se avsnittet [Rengöring av borsten för många olika ytor] för att rengöra borstvalsens från skräp och hår som fastnat.
	Fast orange	Filtret har löpt ut	Byt ut filtret i tid.
	Blinkande röd	Varning för hög temperatur	Vänta tills motortemperaturen återgår till det normala.
Om någon av felkoderna från E0 till E4 visas på displayen kan du kontakta vår kundservice.			

## Arbetsmetoder

Välj mellan två driftsmetoder för dammsugaren som kan anpassas efter dina behov.

### Metod 1: Diskontinuerligt rengöringsläge

Starta apparaten genom att hålla strömbrytaren intryckt, och släpp knappen för att omedelbart stoppa den.

#### Bild. D-3

### Metod 2: Kontinuerligt rengöringsläge (Lås för avtryckarreglaget)

Växla till kontinuerligt rengöringsläge genom att trycka på avtryckaren och tryck sedan kort på strömbrytaren för att hålla dammsugaren i kontinuerligt rengöringsläge.

Obs:

- Använd avtryckarlåset så att du inte behöver trötta ut dina fingrar när du håller i strömbrytaren.
- Tryck på avtryckarlåset igen för att avsluta läget Kontinuerlig rengöring.

#### Bild. D-4

# Bruksanvisning

## Start av dammuppsamling

1. Placera dammsugarstationen nära ett uttag och sätt i kontakten i uttaget.
2. Placera dammsugaren på dammsugarstationen (dammkoppens ventil ska vara i linje med dammupptagningsnavet) tills du hör ett klick.
3. Tryck på knappen för dammuppsamling.

### Bild. D-5

Obs:

- dammuppsamlingsprocessen kan inte stoppas genom att man trycker på dammuppsamlingsknappen.
- Om det finns mycket skräp i dammkoppen, utför dammuppsamlingsprocessen flera gånger för att uppnå bättre rengöringsresultat.
- Om dammsugarpåsen blir full eller luftkanalen blockeras under dammuppsamlingsprocessen, kommer dammsugarstationen att sluta fungera efter att processen har slutförts och kan inte samla upp damm mer.

## Använda olika tillbehör

### Borste för många olika ytor

Obs:

- Borsten för många olika ytor kan anslutas direkt till dammsugaren.
- När apparaten startar tänds lamporna framför borstvalsens automatiskt, vilket underlättar användningen.
- Vid användning på lekmattor, mattor eller vid uppsugning av kaffeböner, popcorn och andra pellets kan du slå på skjutknappen på borsten.
- Dra skjutknappen åt andra hållet när du dammsuger på kakel, trägolv eller andra hårda ytor.

### Bild. D-6

### Mjuk borstvalse

Lämplig för rengöring av hårda golv som marmor och kakel.

### Bild. D-7

### Motoriserad miniborste

För dammsugning av smuts, djurhår och annat hårt sittande skräp från soffor, sängkläder och andra tygtytor.

Obs: Det rekommenderas inte att dammsuga på ömtåliga ytor, t.ex. siden.

### Bild. D-8

### Mjuk dammborste

Lämplig för dammsugning på LCD-skärmar, tangentbord, lampskärmar, gardiner, fönsterluckor och andra ytor på ömtåliga föremål.

### Bild. D-9

### Kombinationsverktyg

Lämplig för dammsugning av sprickor, hörn på dörrar och fönster, trappor och andra svåråtkomliga ställen.

### Bild. D-10

### Tillbehörsfäste

Den mjuka dammborsten, kombinationsverktyget och den motoriserade miniborsten kan placeras på tillbehörsfästet när de inte används.

### Bild. D-11

Obs:

- Om någon roterande del fastnar kan dammsugaren stängas av automatiskt. Avlägsna eventuella främmande föremål som fastnat och återuppta sedan användningen.
- När batteriet blir överhettat stängs dammsugaren av automatiskt. Vänta tills batteritemperaturen återgår till det normala och återuppta sedan användningen.

# Skötsel & Underhåll

## Tips:

- Använd alltid originaldelar för att förhindra att din garanti blir ogiltig.
- Om filtret eller munstycket blir igentäppt kommer dammsugaren att sluta fungera kort efter att den slagits på. Rensa röret så att funktionaliteten återställs.
- Innan du rengör dammkoppen bör du

kontrollera att kontakten är urkopplad och håll dammsugarens strömknapp i avstängt läge.

- Om dammsugaren inte används under en längre tid bör man ladda den helt, dra ur elkabeln, ta bort batteriet och förvara det i en sval miljö med låg luftfuktighet borta från direkt solljus. Undvik överurladdning av batteriet, ladda om batteriet minst en gång var tredje månad.

## Rengör dammsugaren

Torka av dammsugaren med en mjuk torr trasa.

## Rengöring av dammkoppen, förfiltret och cyklonenheten

1. Tryck på frigöringsknappen för dammkoppen och ta bort den från dammsugaren.
2. Ta först bort förfiltret och vrid sedan cyklonsystemet för att lyfta ut det.
3. Skölj cyklonenheten, förfiltret och dammkoppen tills de är rena. Efter tvätt, lufttorka i minst 24 timmar.

### Bild. E-1-Bild. E-3

Obs:

- Rengör dammkoppen vid behov.
- Det rekommenderas att rengöra cyklonsystemet och förfiltret minst en gång var 3:e till var 4:e månad.

## Installation av dammkoppen, förfiltret och cyklonenheten

1. Installera cyklonenheten och förfiltret i dammkoppen.
2. Luta dammkoppen något så att skåran är i linje med klämman på dammsugaren. Tryck sedan försiktigt på dammkoppen tills den klickar på plats.

### Bild. E-4-Bild. E-5

## Rengöra filtret

Det rekommenderas att rengöra filtret en gång var 4:e till 6:e månad.

1. Ta bort dammkoppen enligt bilden.

2. Ta bort filtret från dammsugaren genom att dra det nedåt i den riktning som visas på bilden.

3. Skölj filtret genom att vrida det 360°. Knacka lätt på filtret flera gånger för att ta bort skräp som fastnat i det.

4. Låt filtret lufttorka i 24 timmar.

### Bild. E-6-Bild. E-9

Obs:

- Använd endast rent vatten för att tvätta filtret. Använd inte rengöringsmedel.
- Försök inte att rengöra filtret med en borste eller ett finger.

## Installation av filtret

1. Sätt in filtret i dammsugaren och tryck försiktigt nedåt, som bilden visar.
2. Sätt tillbaka dammkoppen.

### Bild. E-10-Bild. E-11

## Byte av luftutloppsfiltret

1. Ta bort luftutloppsfiltret enligt bilden.
2. Installera ett nytt.

### Bild. E-12-Bild. E-13

Obs:

- Luftutloppsfiltret går inte att tvättas.
- Det rekommenderas att byta filtret en gång var 4:e till 6:e månad.

## Byt ut dammsugarpåsen

När statusindikatorn för dammsugningsstationen blinkar orange, innebär det att dammuppsamlingspåsen har nått sin kapacitet och måste bytas ut mot en ny.

1. Ta av kåpan på dammsugningsstationen.
2. Dra ut dammsugarpåsen och kassera den.

Obs: Genom att dra dammbehållarens handtag utåt förseglas dammpåsen vilket förhindrar att damm och skräp faller ut.

3. När filtret är smutsigt kan du skölja det med vatten. Placera den sedan på en väl ventilerad plats i minst 24 timmar så att den hinner bli ordentligt torr.

4. Sätt i en ny dammsugarpåse genom att föra in påsens handtag i kortfacket.
5. Sätt tillbaka dammutagningsnavet.

#### **Bild. E-14-Bild. E-18**

Obs: Det rekommenderas att dammuppsamlingspåsen byts ut varannan månad. Om dammuppsamlingspåsen når sin kapacitet, blinkar indikatorn orange.

## Byte av batteripaket

Dammsugaren innehåller ett löstagbart laddningsbart litiumjonbatteri som har ett begränsat antal laddningscykler. Efter långvarig användning kan det hända att batteripaketet inte längre håller för en laddning. Om detta händer betyder det att batteripaketet har nått slutet av sin livscykel och måste bytas ut.

1. Tryck ned batteripaketets frigöringsknapp och skjut batteripaketet åt höger, som bilden visar, för att ta bort det.
2. Installera det nya batteripaketet.

#### **Bild. E-19**

## Rengöring av borsten för många olika ytor

1. Vrid låset moturs tills det tar stopp, ta sedan bort rullen från borstvalsens.
2. Använd en sax för att klippa av hårstrån och fibrer som fastnat på borstvalsens. Torka bort damm från skåran och det transparenta locket med en torr trasa eller pappershandduk. Torka noggrant före användning.
3. Om borstvalsens är smutsig kan du skölja den med rent vatten tills den är ren.
4. Ställ borstvalsens upprätt i minst 24 timmar tills den är helt torr.

#### **Bild. E-20-Bild. E-23**

## Rengöring av den mjuka borstvalsens

1. Som visas på bilden: tryck på borstvalsens frigöringsknapp för att ta bort rullen från skåran.
2. Använd en sax för att klippa av hårstrån och fibrer som fastnat på borstvalsens. Torka bort damm från skåran och det transparenta locket med en torr trasa eller pappershandduk. Torka noggrant före användning.
3. Om borstvalsens är smutsig kan du skölja den med rent vatten tills den är ren.
4. Ställ borstvalsens upprätt i minst 24 timmar tills den är helt torr.

#### **Bild. E-24-Bild. E-27**

## Rengöring av den motoriserade miniborsten

1. Använd ett mynt enligt bilden för att vrida låset moturs tills du hör ett klick.
2. Efter att ha låst upp den motoriserade miniborsten kan du ta bort borstvalsens, skölja och rengöra den.
3. Ställ borstvalsens upprätt i ett välventilerat utrymme i minst 24 timmar tills den är helt torr.
4. När borstvalsens är torr, sätt tillbaka den genom att följa demonteringsstegen i omvänd ordning.

#### **Bild. E-28-Bild. E-31**

# Vanliga frågor

Om dammsugaren inte fungerar korrekt, se tabellen nedan.

Fel	Möjliga orsaker	Lösningar
Dammsugaren fungerar inte.	Apparatens batteri är slut eller batterinivån är låg.	Ladda dammsugaren helt och återuppta sedan användningen.
	Överhettningsskyddsläge utlöstes av en blockering.	Rengör sugöppningen eller luftkanalen. Vänta tills dammsugaren har svalnat och aktivera det sedan igen.
	Sugöppningen eller luftkanalen är blockerad.	Rensa eventuella blockeringar från sugöppningen eller luftkanalen.
Svag sugkraft.	Dammkoppen är full och/eller filterenheten är igensatt.	Töm dammkoppen och/eller rengör filterenheten.
	En bilaga är blockerad.	Rensa eventuella blockeringar i tillbehöret.
Motorn gör ett konstigt ljud.	Huvudsugöppningen eller förlängningsstången är blockerad.	Rensa eventuella blockeringar i huvudsugöppningen eller förlängningsstången.
Batteriindikatorn lyser fast rött när dammsugaren laddas.	Batteripaketet är skadat.	Kontakta kundtjänst för underhåll.
Batteriindikatorn blinkar rött efter att dammsugaren har slagits på.	Motortemperaturen är för hög./ Valsborsten är blockerad./ Luftkanalen är blockerad.	Kontrollera dessa delar i tur och ordning.
Batteriindikatorn tänds inte vid laddning.	Dammsugaren är inte korrekt placerad på dammborttagningsnavet.	Säkerställ att dammsugarens laddningskontakter är i linje med dammborttagningsnavet.
	Batteriet laddas och växlar automatiskt till viloläge.	Dammsugaren går normalt.
	Problemet kvarstår efter att ovanstående två möjligheter uteslutits.	Kontakta kundservicen för underhåll.
Laddar för långsamt.	Batteritemperaturen är för låg eller för hög.	Vänta tills batteritemperaturen återgår till det normala och återuppta sedan användningen.
LED-lampor på borstar för många olika ytor och den motoriserade miniborsten fungerar inte.	LED-lampor är skadade.	Kontakta kundservicen för underhåll.
Statusindikatorn för dammuppsamling lyser orange.	Dammuppsamlingspåsen är frånkopplad eller felaktigt installerad.	Innan uppsamling av damm påbörjas, ska kontrollera att påsen för dammuppsamling har installerats eller installerats på plats.
Statusindikatorn för dammuppsamling blinkar orange.	Dammuppsamlingspåsen når full kapacitet eller luftkanalen är blockerad.	Byt ut en ny dammuppsamlingspåse eller rengör luftkanalen. Tryck sedan och håll knappen för dammuppsamling intryckt i 3 sekunder för att felsöka problemet.



Dammsugare			
Modell	VPV17A	Laddningstid	cirka 3,5 timmar
Nominell effekt	481W	Nominell spänning	25,2V ===
Borste för många olika ytor			
Modell	VMB4		
Nominell effekt	40W	Nominell spänning	25,2V ===
Mjuk borstvalse			
Modell	VBR4		
Nominell effekt	40W	Nominell spänning	25,2V ===
Motoriserad miniborste			
Modell	VMMB		
Nominell effekt	20W	Nominell spänning	25,2V ===
Nav för dammupptagning			
Modell	VCB1		
Inmatning	220-240V ~ 50-60Hz	Uteffekt	30,8V === 0,95A
Nominell effekt	1050W		
Uppladdningsbart litiumjonbatteri			
Modell	V2308-7S1P-BCA	Nominell spänning	25,2V ===
Anbefalt kapacitet	2700mAh	Nominell kapacitet	2900mAh
Energi	68,04Wh		

Litiumjonbatteripaketet innehåller ämnen som är skadliga för miljön. Innan du kasserar vakuummoppen bör du först ta bort batteripaketet, sedan kassera eller återvinna det i enlighet med lokala lagar och förordningar i det land eller den region det används i. Apparaten måste kopplas ur från strömkälla när batteriet tas ur. Förvara batterier utom räckhåll för barn. Stoppa aldrig batterier i munnen. Vid förtäring, kontakta din läkare eller giftinformationscentralen.

Om batteriet börjar läcka vätska får vätskan inte vidröras. Om kontakt inträffar av misstag, skölj med vatten. Om vätska kommer i kontakt med ögonen, sök omedelbart medicinsk hjälp. Vätska som sprutar ut från batteriet kan orsaka irritation eller brännskador.

# WEEE-information



Alla produkter som bär denna symbol räknas som elektrisk/elektronisk utrustning (WEEE enligt direktiv 2012/19/EU) och får inte slängas med osorterat hushållsavfall. Istället bör du skydda människors hälsa och miljön genom att överlämna din uttjänta utrustning till en lämplig återvinningscentral, en plats som har utsetts av berörda myndigheter att hantera avfall från elektrisk och elektronisk utrustning. Korrekt avfallshantering och återvinning hjälper till att förhindra potentiella negativa konsekvenser för miljön och människors hälsa. Kontakta installatören eller lokala myndigheter om du vill ha mer information om platsen samt villkoren för sådana insamlingsställen.



