

# Dreame Pocket

High-Speed Hair Dryer  
User Manual

DREAME

<b>EN</b>	User Manual .....	001
<b>DE</b>	Benutzerhandbuch.....	012
<b>FR</b>	Manuel d'utilisation.....	023
<b>IT</b>	Manuale dell'utente.....	034
<b>ES</b>	Manual de usuario.....	045
<b>NL</b>	Gebruikershandleiding.....	056
<b>RU</b>	Руководство пользователя.....	067
<b>TH</b>	คู่มือการใช้งาน.....	078
<b>VI</b>	Hướng dẫn sử dụng.....	089
<b>ID</b>	Panduan Pengguna.....	100
<b>AR</b>	دليل المستخدم.....	111
<b>SV</b>	Användarhandbok.....	122
<b>NO</b>	Brukerhåndbok .....	133
<b>PL</b>	Instrukcja obsługi.....	144
<b>TR</b>	Kullanım Kılavuzu.....	155
<b>KO</b>	사용 설명서.....	166



# In the box

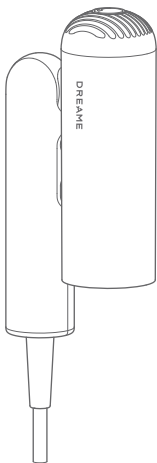

Dreame Pocket  
High-Speed  
Hair Dryer

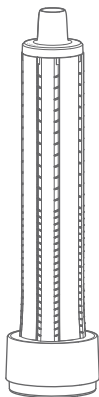

Curling Nozzle

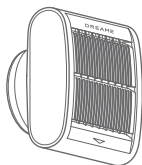

Unfrizz Nozzle

Some Nozzles may not be included. You can buy additional attachments at <https://global.dreametech.com>

# Getting started

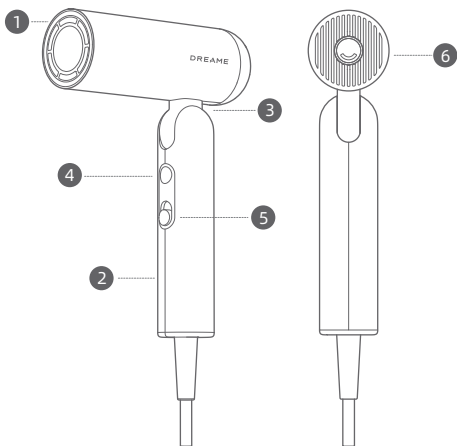

1 Air Outlet Vent

2 Handle

3 Shaft

4 Temperature settings/Airflow temperature indicator light

5 On/Off Switch & Speed Settings

6 Removable Airflow Filter

For safety reasons, do not use the hair dryer without the airflow filter.



These symbols mean "Do not use while bathing or showering."

Illustrations of the hair dryer, accessories, and user interface in the user manual are for reference purposes only. The actual product may vary due to product updates and improvements.

# Settings

## On/Off Switch & Speed Settings

Slide up and down to quickly switch between the two speed settings.

Make sure that the switch is turned off before plugging the hair dryer in.

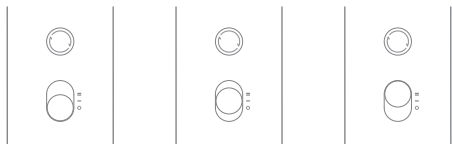

Off ( O )

Low-speed ( - )

High-speed ( = )

## Temperature Settings

Press to cycle through the four heat settings: cold air, warm air, hot air, and hot/cold cycle.

Press and hold to switch to coldair, the temperature will return to its previous state after letting go of the button.

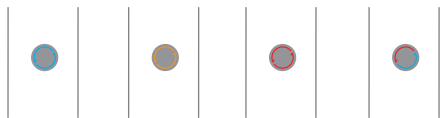

Cold air (  )

Warm air (  )

Hot air (  )

Hot/Cold Cycle (  )

Blows cold room temperature air suitable for hair styling.

Perfect temperature to avoid heat damage when blow drying your hair.

Suitable for quickly drying wet hair.

7s of hot air followed by 5s of cold air to reduce heat buildup.

### Quickly Switch To The Cold Temperature

Press and hold the temperature button  to quickly switch to the cold temperature setting for styling. Release the temperature button to revert to the original temperature settings.

# Hair Dryer Form

The Pocket can be switched between three forms for different styling scenarios.



"N" form: Folded for convenient storage

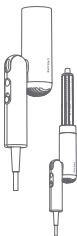

"1" form: Use the curling nozzle to create a curly style

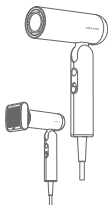

"7" form: Use the Unfrizz Nozzle while drying your hair to create a sleek, straight look

## Nozzle Functions and Usage

The hair dryer comes with magnetic nozzles that are easy to install and remove. Simply line up the nozzle with the metal ring around the air outlet to snap it in place.

# Create a Smooth and Straight Hairstyle

## Use the Unfrizz Nozzle

The combination of three-stage acceleration and streamlined surfaces create a powerful suction air flow that straightens your hair and smooths flyaways. Use with a comb to add a natural curve.

### Step 1

Dry your hair with the Dreame Pocket hairdryer.



### Step 2

Attach the Unfrizz Nozzle, arrow indicates the direction of airflow, hold the nozzle close to your hair so that the strands are drawn to the nozzle, then slowly move the nozzle down until you reach the ends. Use on blow-dried hair to smooth flyaways.

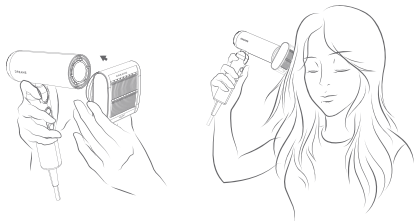

# Create a Smooth and Straight Hairstyle

## Step 3

When you are done using the nozzle, let it cool down before removing it by grasping both sides of the nozzle.

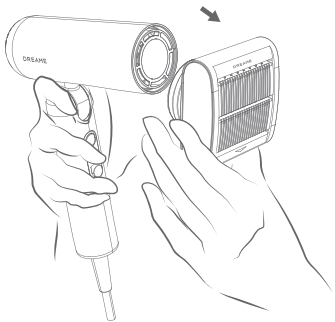

# EN Create a Curly Hairstyle

## Use the curling nozzle

The suction curling nozzle lets you blow dry and style at the same time, saving you time and preventing damage to the hair.

### Step 1

Dry your hair with the Dreame Pocket hairdryer.



### Step 2

Attach the curling nozzle, take a section of hair and hold the curler near the end of the hair. The hair will automatically wrap around the curler.

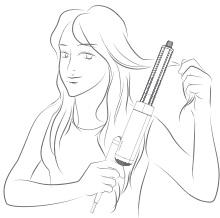

# Create a Curly Hairstyle

## Step 3

Hold the curler close to your head for 15 seconds.

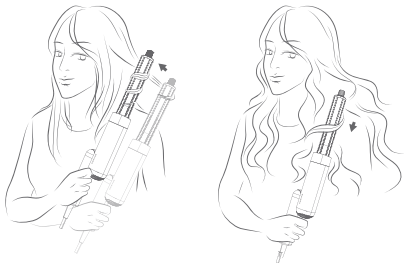

## Step 4

Press and hold the mode button to enter cool mode and hold for 5-10 seconds to set the curl. Turn off the hairdryer to release your hair.

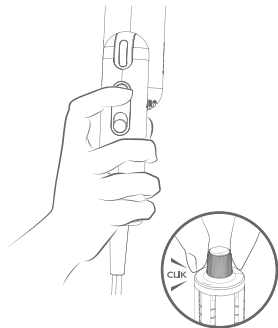

Rotate the insulated tip to change the curling direction.



## Cleaning and Maintenance

The removable airflow filter is fixed in place by snaps. Turn in the direction indicated to remove.

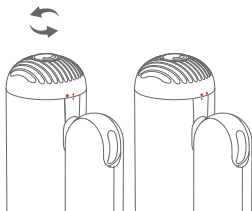

Rotating airflow filter

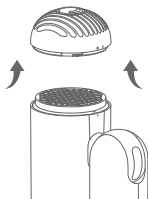

Remove the airflow filter

The metal filter needs to be cleaned regularly to prevent debris from building up and maintain a smooth flow of air.

# Cleaning and Maintenance

Use a dry, lint-free cloth, soft brush or toothbrush to remove any debris stuck to the surface of the airflow filter or stainless steel filter.

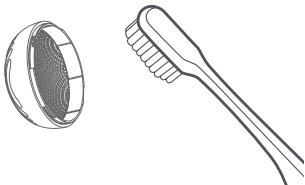

Cleaning airflow filter

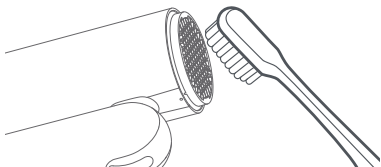

Cleaning Metal filter



Do not rinse the metal filter with water as this may prevent it from working properly.

After cleaning, reinstall the airflow filter, making sure it snaps firmly back into place.

## EN Basic Parameters

Product name	Dreame Pocket High-Speed Hair Dryer
Model number	AHD51
Rated voltage	220-240 V~
Rated frequency	50/60 Hz
Rated power	1300 W
Product dimensions	50×145×201 mm

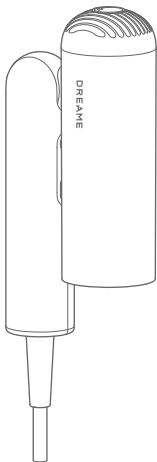

Dreame Pocket  
High-Speed-  
Haartrockner

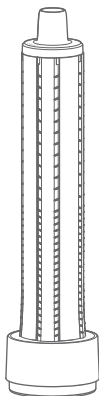

Locken-Düse

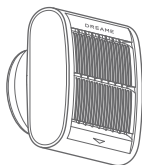

Anti-Frizz-Düse

Einige Düsen sind eventuell nicht im Lieferumfang enthalten. Zusätzliche Aufsätze können Sie unter <https://global.dreametech.com> erwerben.

## DE Erste Schritte

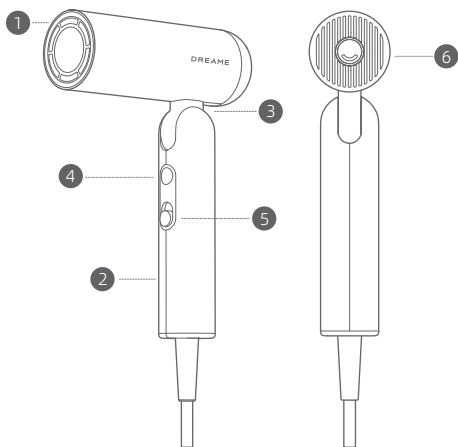

1 Luftaustrittsöffnung

2 Griff

3 Gelenk

4 Kontrollleuchte für  
Temperatureinstellungen/  
Luftstromtemperatur

5 Ein-/Aus-Schalter  
und Geschwindigkeitseinstellungen

6 Abnehmbarer  
Luftstromfilter  
Verwenden Sie den Haartrockner  
aus Sicherheitsgründen nicht ohne  
den Luftstromfilter.



Diese Symbole bedeuten: „Nicht beim Baden oder Duschen verwenden“.

Die Abbildungen des Haartrockners, des Zubehörs und der Bedienoberfläche im Benutzerhandbuch dienen nur zu Referenzzwecken. Das tatsächliche Produkt kann aufgrund von Produktaktualisierungen und -verbesserungen anders aussehen.

# Einstellungen

## Ein-/Aus-Schalter und Geschwindigkeitseinstellungen

Bewegen Sie den Schieberegler nach oben und unten, um schnell zwischen den beiden Geschwindigkeitsstufen zu wechseln.

Der Schalter muss auf Aus stehen, bevor Sie den Netzstecker des Haartrockners einstecken.

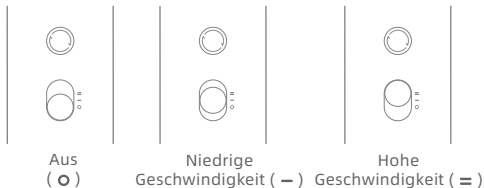

## Temperatureinstellungen

Drücken Sie den Schalter, um zwischen den vier Heizstufen (Kühle Luft, Warme Luft, Heiße Luft und Warm-/Kaltluftzyklus) zu wechseln.

Halten Sie den Schalter gedrückt, um zu kühler Luft zu wechseln. Wenn Sie den Schalter loslassen, wechselt das Gerät wieder zur vorherigen Temperatur.

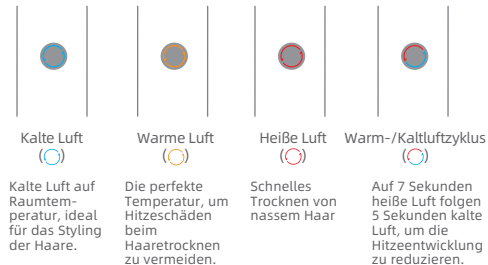

### Schneller Wechsel zu kalter Luft

Halten Sie die Temperaturtaste  gedrückt, um schnell in den Stylingmodus mit kalter Luft zu wechseln. Lassen Sie die Temperaturtaste wieder los, um zur vorherigen Temperatureinstellung zurück zu wechseln.

# Haartrockner-Form

Der „Pocket “ kann je nach gewünschtem Styling in drei verschiedenen Formen genutzt werden.



„N“-Form:  
Zusammengeklappt für  
praktische Aufbewahrung

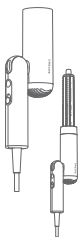

„1“-Form:  
Locken-Düse für  
lockige Styles

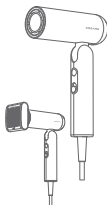

„7“-Form: Die Anti-Frizz-Düse  
sorgt während des Föhnens für  
geschmeidiges, glattes Haar

## Funktionen und Verwendung der Düsen

Der Haartrockner verfügt über magnetische Düsen, die sich einfach befestigen und abnehmen lassen. Richten Sie einfach die Düse am Metallring um die Luftaustrittsöffnung aus, um sie sicher zu befestigen.

## Verwendung der Anti-Frizz-Düse

Die Kombination aus der dreistufigen Beschleunigung und den stromlinienförmigen Oberflächen erzeugt einen kraftvollen Luftstrom, der Ihr Haar glättet und fliegende Haare bündigt. Verwenden Sie sie zusammen mit einer Bürste, um Ihren Haaren einen natürlichen Schwung zu verleihen.

### Schritt 1

Trocknen Sie Ihre Haare mit dem Dreame Pocket.



### Schritt 2

Setzen Sie die Anti-Frizz-Düse auf. Der Pfeil zeigt dabei die Richtung des Luftstroms an. Halten Sie die Düse dicht an Ihr Haar, sodass die Haarsträhnen von der Düse angesogen werden. Bewegen Sie die Düse dann langsam nach unten bis zu den Haarspitzen.

Verwenden Sie die Düse bei trockenen Haaren, um fliegende Haare zu bündigen.





## DE Für geschmeidige, glatte Styles

### Schritt 3

Lassen Sie die Düse abkühlen, wenn Sie mit dem Styling fertig sind. Entfernen Sie sie dann, indem Sie beide Seiten der Düse greifen.

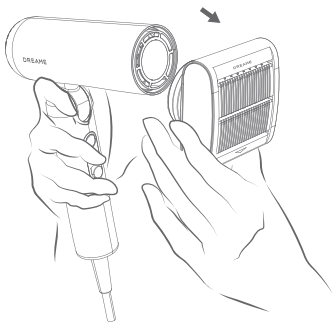

# Für perfekte Locken

## Verwendung der Locken-Düse

Mit der Locken-Düse können Sie Ihre Haare trocknen und gleichzeitig stylen. So sparen Sie Zeit und vermeiden Schäden an Ihren Haaren.

### Schritt 1

Trocknen Sie Ihre Haare mit dem Dreame Pocket.



### Schritt 2

Befestigen Sie die Locken-Düse, nehmen Sie eine Haarsträhne und halten Sie den Lockenstab an die Haarspitzen. Das Haar wickelt sich automatisch um den Lockenstab.

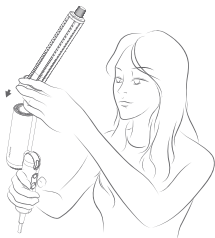

# DE Für perfekte Locken

## Schritt 3

Halten Sie den Lockenstab 15 Sekunden lang nah am Haaransatz.

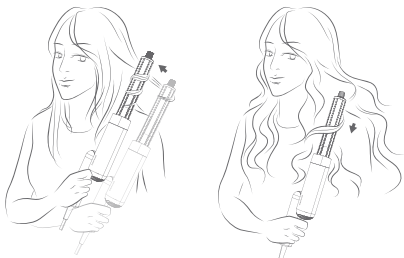

## Schritt 4

Halten Sie die Modus-Taste gedrückt, um in den Modus für kühle Luft zu wechseln, und halten Sie sie dann 5-10 Sekunden lang gedrückt, um die Locke einzudrehen. Schalten Sie den Haartrockner aus, um Ihr Haar wieder zu lösen.

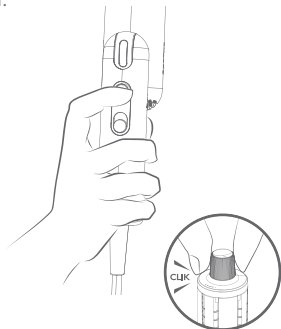

Drehen Sie die isolierte Spitze, um die Locken in die gewünschte Richtung einzudrehen.

# Reinigung und Wartung

Der abnehmbare Luftstromfilter wird durch Einrasten befestigt. Drehen Sie zum Abnehmen in die angegebene Richtung.

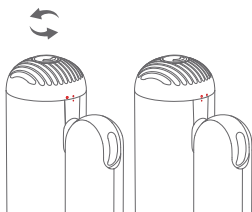

Luftstromfilter drehen

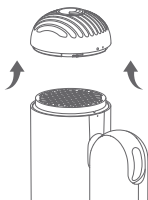

Entfernen Sie den Luftstromfilter

Der Metallfilter muss regelmäßig gereinigt werden, um starke Verschmutzungen zu verhindern und einen gleichmäßigen Luftstrom zu gewährleisten.

## Reinigung und Wartung

Verwenden Sie ein trockenes, fusselfreies Tuch, eine weiche Bürste oder eine Zahnbürste, um Schmutz von der Oberfläche des Luftstromfilters oder des Edelstahlfilters zu entfernen.

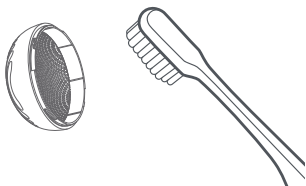

Reinigung des Luftstromfilters

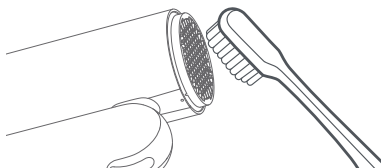

Reinigung des Metallfilters

 Spülen Sie den Metallfilter nicht mit Wasser ab, da er dadurch möglicherweise nicht mehr ordnungsgemäß funktioniert.

Befestigen Sie den Luftstromfilter nach der Reinigung wieder und stellen Sie sicher, dass er fest einrastet.

# Basisparameter

Produktname	Dreame Pocket High-Speed-Haartrockner
Modellnummer	AHD51
Nennspannung	220-240 V~
Nennfrequenz	50/60 Hz
Nennleistung	1300 W
Produkt- abmessungen	50 x 145 x 201 mm

FR Dans l'emballage

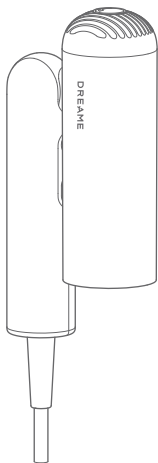

Sèche-cheveux  
haute vitesse  
Dreame Pocket

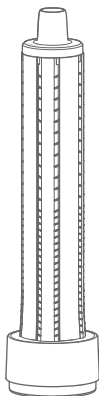

Buse de bouclage

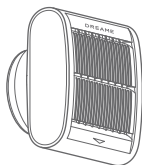

Buse de défrisage

Certaines buses peuvent ne pas être incluses. Vous pouvez acheter des accessoires supplémentaires sur <https://global.dreametech.com>

# Mise en route

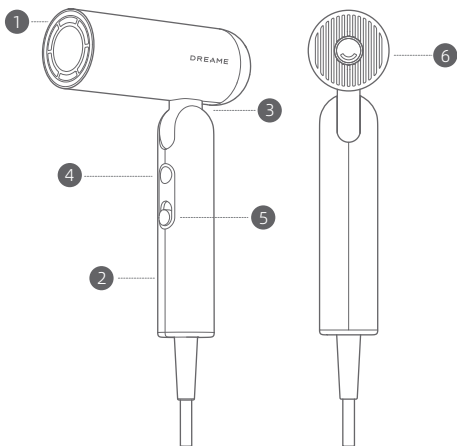

1 Orifice de sortie d'air

2 Poignée

3 Arbre

4 Voyant lumineux des réglages de température / de température de l'air

5 Bouton Marche/ Arrêt et réglages de la vitesse

6 Filtre à air amovible  
Pour des raisons de sécurité, utilisez toujours le sèche-cheveux avec le filtre à air.



Ces symboles signifient « Ne pas utiliser dans un bain ou sous la douche ».

Les illustrations du sèche-cheveux, des accessoires et de l'interface utilisateur figurant dans le manuel d'utilisation ne sont fournies qu'à titre indicatif. Le produit réel peut varier en raison des mises à jour et des améliorations apportées à celui-ci.



# Paramètres

## Bouton Marche/Arrêt et réglages de la vitesse

Faites glisser le bouton vers le haut ou le bas pour passer rapidement d'un réglage de vitesse à l'autre.

Assurez-vous que le bouton est en position d'arrêt avant de brancher le sèche-cheveux.

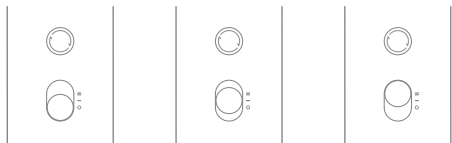

Arrêt  
(●)

Vitesse lente  
(-)

Grande vitesse  
(=)

## Réglages de température

Appuyez pour faire défiler les quatre niveaux de température : air froid, air tiède, air chaud et cycle chaud/froid.

Appuyez longuement sur ce bouton pour passer à l'air froid.

La température revient à son état précédent une fois le bouton relâché.

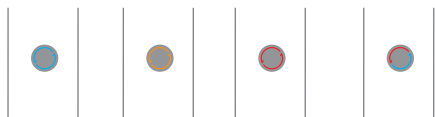

Air froid (○)

Air tiède (○)

Air chaud (○)

Cycle chaud/froid (○)

Souffle de l'air frais à température ambiante, adapté à la mise en forme des cheveux.

Température optimale pour éviter que vos cheveux ne soient endommagés par la chaleur lors du séchage.

Adapté au séchage rapide des cheveux mouillés.

7 s d'air chaud suivies de 5 s d'air froid pour éviter de trop chauffer les cheveux.

Passer rapidement à la température froide

Appuyez sur le bouton de température (○) et maintenez-le enfoncé pour passer rapidement au réglage de température à froid pour le coiffage. Relâchez le bouton de température pour revenir aux réglages de température d'origine.

# Forme de sèche-cheveux

Le Pocket peut être avoir trois formes suivant les différents scénarios de coiffage.



Forme « N » : plié pour un rangement pratique

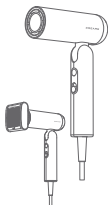

Forme « 7 » : utilisez l'embout de défrisage en séchant vos cheveux pour créer un look lisse

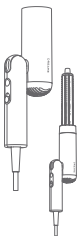

Forme « 1 » : utilisez l'embout de bouclage pour créer un style bouclé

## Fonctions et utilisation de la buse

Le sèche-cheveux est livré avec des buses magnétiques faciles à installer et à retirer. Alignez simplement la buse à l'anneau métallique autour de la sortie d'air pour l'enclencher.

# Création d'une coiffure lisse

## Utilisation de la buse de défrisage

La combinaison de l'accélération en trois étapes et des surfaces profilées crée un puissant flux d'air d'aspiration qui lisse vos cheveux et dompte les frisottis.

Utilisez un peigne pour ajouter une courbe naturelle.

### Étape 1

Séchez vos cheveux avec le sèche-cheveux Dreame Pocket.



### Étape 2

Fixez la buse de défrisage, de manière à ce que la flèche indique la direction du flux d'air, tenez la buse près de vos cheveux de sorte que les mèches soient attirées vers la buse, puis déplacez lentement celle-ci vers le bas jusqu'à atteindre les pointes. Utilisez sur les cheveux séchés pour lisser les frisottis.



# Création d'une coiffure lisse

## Étape 3

Lorsque vous avez fini d'utiliser la buse, laissez-la refroidir avant de l'enlever en saisissant les deux côtés de la buse.

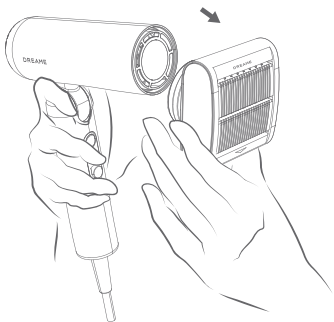

# Création d'une coiffure bouclée

## Utilisation de la buse de bouclage

La buse de bouclage par aspiration vous permet de sécher et de coiffer en même temps, ce qui vous fait gagner du temps et évite d'endommager les cheveux.

### Étape 1

Séchez vos cheveux avec le sèche-cheveux Dreame Pocket.



### Étape 2

Fixez la buse de bouclage, prenez une mèche de cheveux et tenez le fer près de la pointe des cheveux. Les cheveux s'enroulent automatiquement autour du fer.



# Création d'une coiffure bouclée

FR

## Étape 3

Tenez le fer près de votre tête pendant 15 secondes.

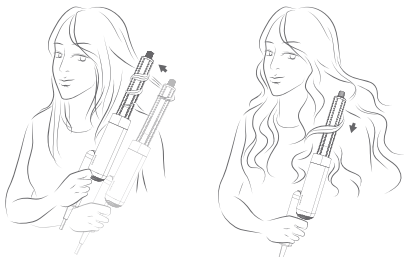

## Étape 4

Appuyez sur le bouton Mode et maintenez-le enfoncé pour passer en mode froid et maintenez-le enfoncé pendant 5 à 10 secondes pour régler le bouclage. Éteignez le sèche-cheveux pour libérer vos cheveux.

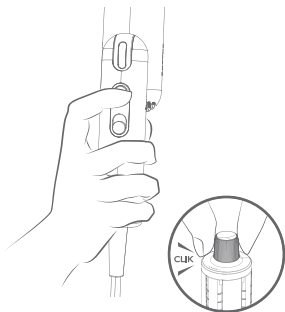

Faites tourner la pointe isolée pour changer la direction du bouclage.

## Nettoyage et entretien

Le filtre à air amovible est fixé par des pressions. Tournez dans le sens indiqué pour l'enlever.

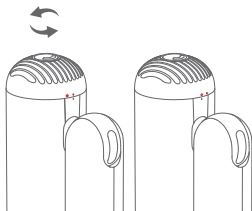

Rotation du filtre à air

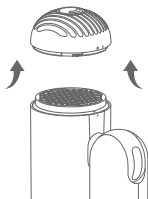

Retrait du filtre à air

Le filtre métallique doit être nettoyé régulièrement pour éviter que des débris ne s'accumulent et maintenir la fluidité de la circulation de l'air.

# Nettoyage et entretien

Utilisez un chiffon sec non pelucheux, une brosse douce ou une brosse à dents pour enlever les débris collés à la surface du filtre à air ou du filtre en acier inoxydable.

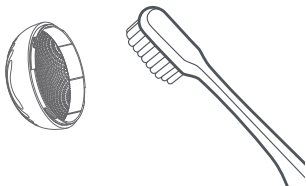

Nettoyage du filtre à air

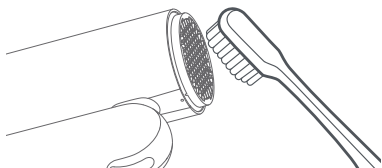

Nettoyage du filtre métallique



Ne rincez pas le filtre métallique avec de l'eau, car il risquerait de ne plus fonctionner correctement.

Après le nettoyage, réinstallez le filtre à air en vous assurant qu'il s'enclenche fermement.



## Paramètres de base

Nom du produit	Sèche-cheveux haute vitesse Dreame
Numéro de modèle	AHD51
Tension nominale	220-240 V~
Fréquence nominale	50/60 Hz
Puissance nominale	1300 W
Dimensions du produit	50 x 145 x 201 mm

# Contenuto della confezione

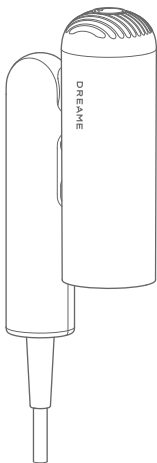

Asciugacapelli  
ad alta velocità  
Dreame Pocket

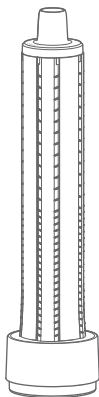

Bocchetta arricciacapelli

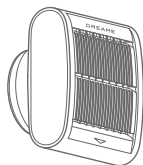

Bocchetta anticrespo

Alcune bocchette potrebbero non essere incluse. Puoi acquistare accessori aggiuntivi sul sito <https://global.dreametech.com>

# Per iniziare

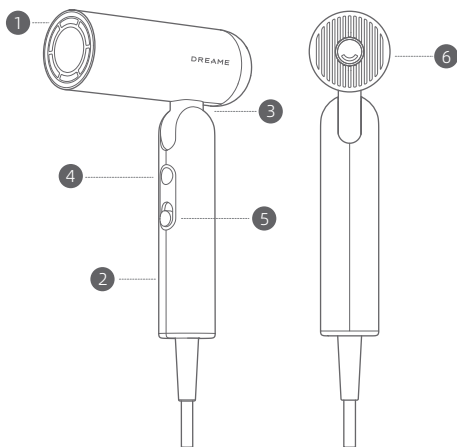

**1** Bocchetta di uscita dell'aria

**2** Impugnatura

**3** Giunto

**4** Spia impostazioni temperatura/temperatura flusso d'aria

**5** Interruttore On/Off e impostazioni di velocità

**6** Filtro del flusso d'aria rimovibile

Per motivi di sicurezza, non usare l'asciugacapelli senza il filtro del flusso d'aria.



Questi simboli indicano che non bisogna usare l'asciugacapelli durante il bagno o la doccia.

Le illustrazioni dell'asciugacapelli, degli accessori e dell'interfaccia utente nel manuale dell'utente sono fornite a solo scopo di riferimento. Il prodotto effettivo può variare a causa di aggiornamenti e miglioramenti del prodotto.

# IT Impostazioni

## Interruttore On/Off e impostazioni di velocità

Fai scorrere verso l'alto e verso il basso per passare rapidamente da una velocità all'altra.

Assicurati che l'interruttore sia in posizione Off prima di collegare l'asciugacapelli alla presa di corrente.

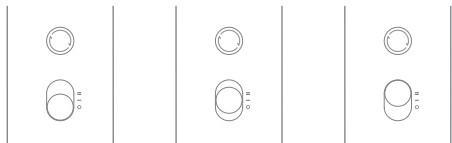

Off ( ● )

Bassa velocità ( - )

Alta velocità ( = )

## Impostazioni di temperatura

Premi per scorrere tra le quattro impostazioni di calore: aria fredda, aria tiepida, aria calda e ciclo caldo/freddo.

Tieni premuto per passare all'aria fredda; una volta rilasciato il tasto, la temperatura torna allo stato precedente.

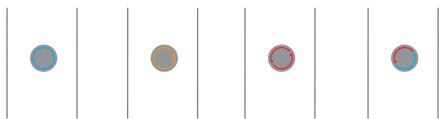

Aria fredda  
( ● )

Aria tiepida  
( ● )

Aria calda  
( ● )

Ciclo caldo/freddo  
( ● )

Emette aria fredda, perfetta per la piega.

Temperatura ideale per evitare danni ai capelli causati dal calore.

Ideale per asciugare rapidamente i capelli bagnati.

7 s di aria calda e 5 s di aria fredda per ridurre l'accumulo di calore.

Per passare rapidamente all'aria fredda

Tieni premuto il pulsante della temperatura ● per passare rapidamente all'impostazione della temperatura più bassa per la messa in piega. Rilascia il pulsante della temperatura per tornare all'impostazione originale.

# Configurazione dell'asciugacapelli

L'asciugacapelli Pocket può assumere tre configurazioni per utilizzi diversi.

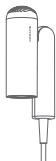

Configurazione a "N": piegato per riporlo facilmente.

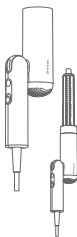

Configurazione a "1": usa la bocchetta arricciacapelli per mettere in piega i capelli

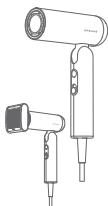

Configurazione a "7": usa la bocchetta anticrespo mentre asciughi i capelli per ottenere capelli perfettamente lisci

## Funzioni e utilizzo delle bocchette

L'asciugacapelli è dotato di bocchette magnetiche facili da installare e da rimuovere. Basta allineare la bocchetta all'anello metallico intorno all'uscita dell'aria per farla scattare in posizione.

## IT Per lisciare i capelli

### Uso della bocchetta anticrespo

La combinazione di accelerazione a tre stadi e superfici ottimizzate crea una potente aspirazione in grado di lisciare i capelli, appiattendolo i capelli volanti. Usala con un pettine per creare una piega naturale.

#### Fase 1

Asciuga i capelli con l'asciugacapelli Dreame Pocket.



#### Fase 2

Collega la bocchetta anticrespo; la freccia indica la direzione del flusso d'aria. Tieni la bocchetta vicino ai capelli in modo che le ciocche vengano attratte verso la bocchetta, quindi sposta lentamente la bocchetta verso il basso fino a raggiungere le punte. Utilizzalo sui capelli già asciutti per lisciare i capelli volanti.

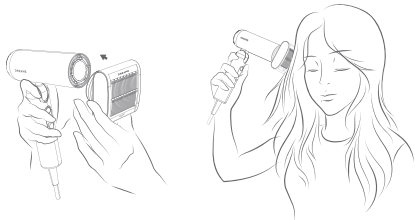

# Per lisciare i capelli

## Fase 3

Quando hai finito di utilizzare la bocchetta, lasciala raffreddare prima di rimuoverla afferrandola da entrambi i lati.

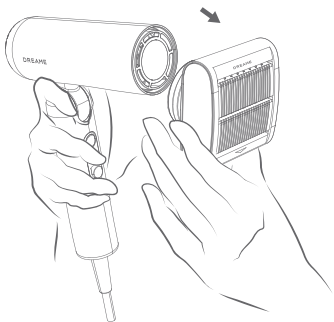

# IT Per arricciare i capelli

## Uso della bocchetta arricciacapelli

La bocchetta arricciacapelli aspirante consente di asciugare e mettere in piega allo stesso tempo, per risparmiare tempo ed evitare di danneggiare i capelli.

### Fase 1

Asciuga i capelli con l'asciugacapelli Dreame Pocket.



### Fase 2

Collega la bocchetta arricciacapelli, prendi una ciocca di capelli e tieni l'arricciacapelli vicino alle punte. I capelli si avvolgono automaticamente intorno all'arricciacapelli.

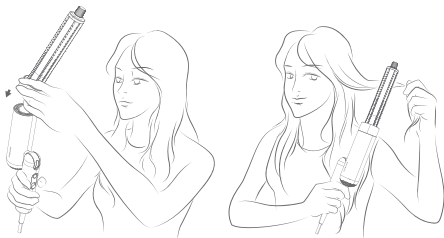



# Per arricciare i capelli

## Fase 3

Tieni l'arricciacapelli vicino alla testa per 15 secondi.

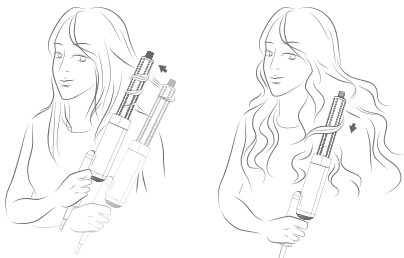

## Fase 4

Tieni premuto il pulsante delle modalità per passare all'aria fredda e tieni l'arricciacapelli in posizione per 5-10 secondi per fissare la piega. Spegni l'asciugacapelli per rilasciare i capelli.

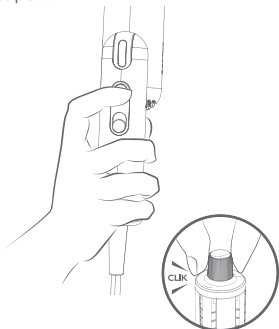

Ruota la punta isolata per cambiare la direzione di arricciatura.

## Pulizia e manutenzione

Il filtro del flusso d'aria rimovibile è fissato in posizione mediante dei ganci. Ruotalo nella direzione indicata per rimuoverlo.

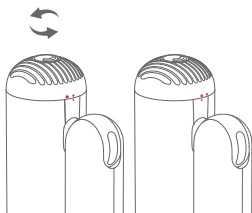

Ruotare il filtro del flusso d'aria

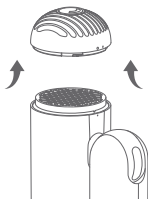

Rimuovere il filtro del flusso d'aria

Il filtro metallico deve essere pulito regolarmente per evitare l'accumulo di detriti e mantenere un flusso d'aria regolare.

## Pulizia e manutenzione

Usa un panno asciutto privo di pelucchi, una spazzola morbida o uno spazzolino per rimuovere eventuali residui sulla superficie del filtro del flusso d'aria o del filtro in acciaio inox.

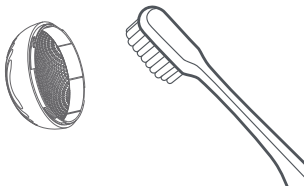

Pulire il filtro del flusso d'aria

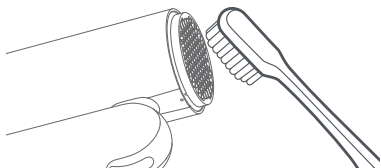

Pulire il filtro metallico



Non risciacquare il filtro metallico con acqua: ciò potrebbe causare malfunzionamenti.

Dopo la pulizia, reinstalla il filtro del flusso d'aria, assicurandoti che scatti in posizione.

## IT Parametri di base

Nome del prodotto	Asciugacapelli ad alta velocità Dreame
Numero del modello	AHD51
Tensione nominale	220-240 V~
Frequenza nominale	50/60 Hz
Potenza nominale	1300 W
Dimensioni del prodotto	50×145×201 mm

# Contenido de la caja

ES

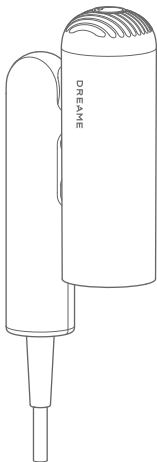

Secador de pelo  
de alta velocidad  
Dreame Pocket

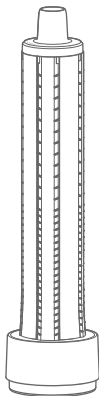

Boquilla de rizado

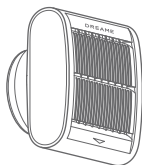

Boquilla antiencrespamiento

Es posible que algunas boquillas no estén incluidas. Puedes comprar accesorios adicionales en <https://global.dreametech.com>

# ES Primeros pasos

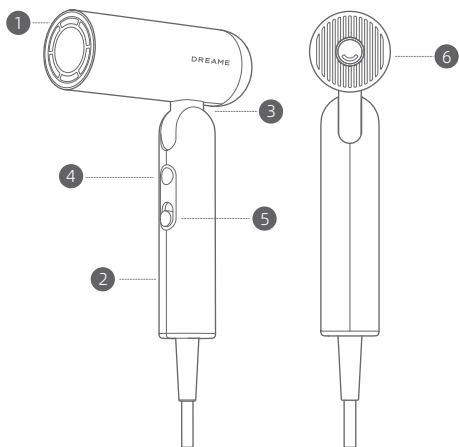

1 Salida de aire

2 Mango

3 Eje

4 Piloto indicador de ajustes de temperatura/ temperatura del flujo de aire

5 Interruptor de encendido/apagado y ajustes de velocidad

6 Filtro de aire extraíble

Por motivos de seguridad, no utilices el secador de pelo sin el filtro de aire.



Estos símbolos significan "No usar en la bañera o la ducha".

Las ilustraciones del secador de pelo, los accesorios y la interfaz de usuario del manual de usuario se incluyen únicamente a modo de referencia. El producto real puede variar debido a actualizaciones y mejoras.

# Ajustes

## Interruptor de encendido/apagado y ajustes de velocidad

Desliza hacia arriba y hacia abajo para cambiar rápidamente entre las dos velocidades.

Antes de enchufar el secador de pelo, asegúrate de que está apagado.



## Ajustes de temperatura

Pulsa para alternar entre los cuatro ajustes de calor: aire frío, aire templado, aire caliente y ciclo caliente/frío.

Mantén pulsado para cambiar a aire frío; la temperatura volverá a su estado anterior al soltar el botón.



Genera aire frío a temperatura ambiente, perfecto para peinar el cabello.

La temperatura perfecta para evitar daños por calor al secar el pelo.

Perfecto para secar rápidamente el pelo húmedo.

7 s de aire caliente seguidos de 5 s de aire frío para reducir la acumulación de calor.

Cambiar rápidamente a la temperatura fría  
Mantén pulsado el botón de temperatura (○) para cambiar rápidamente al ajuste de temperatura fría para peinar el pelo. Suelta el botón de temperatura para volver a los ajustes de temperatura originales.

## Formas del secador de pelo

Puedes utilizar el Pocket de tres formas diferentes según la situación de peinado.



Forma de "N": plegado para un almacenamiento cómodo

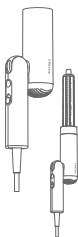

Forma de "1": utiliza la boquilla de rizado para crear un peinado rizado

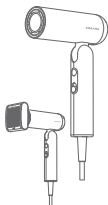

Forma de "7": utiliza la boquilla antiencrespamiento mientras secas tu pelo para crear un look liso y elegante.

## Funciones y uso de la boquilla

El secador de pelo incluye boquillas magnéticas fáciles de instalar y quitar. Solo tienes que alinear la boquilla con el anillo metálico que se encuentra alrededor de la salida de aire para colocarla en su sitio.



# Para alisar el pelo

## Uso de la boquilla antiencrespamiento

La combinación de la aceleración en tres fases y las superficies optimizadas crea un potente flujo de aire de succión que alisa el cabello y peina el cabello rebelde. Utilízala con un peine-guía para añadir una curva natural.

### Paso 1

Sécate el pelo con el secador Dreame Pocket.



### Paso 2

Coloca la boquilla antiencrespamiento; la flecha indica la dirección del flujo de aire. Sostén la boquilla cerca del pelo de modo que los mechones se acerquen a ella y, a continuación, mueve lentamente la boquilla hacia abajo hasta llegar a las puntas. Utilízala sobre pelo seco con secador para peinar el cabello rebelde.



## ES Para alisar el pelo

### Paso 3

Cuando hayas terminado de utilizar la boquilla, deja que se enfríe antes de retirarla. Para retirarla, sujeta ambos lados de la boquilla.

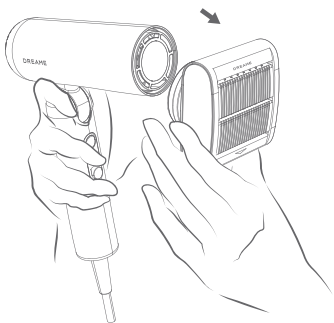

# Para rizar el pelo

## Uso de la boquilla de rizado

La boquilla de rizado con succión te permite secar y peinar el pelo al mismo tiempo, lo que te ahorra tiempo y evita dañar el cabello.

### Paso 1

Sécate el pelo con el secador Dreame Pocket.



### Paso 2

Acopla la boquilla de rizado, coge un mechón y sostén el rizador cerca de la punta del pelo. El pelo se enrollará automáticamente alrededor del rizador.

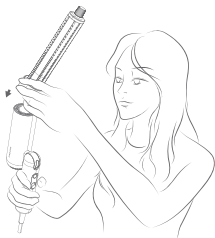

## ES Para rizar el pelo

### Paso 3

Mantén el rizador cerca de la cabeza durante 15 segundos.

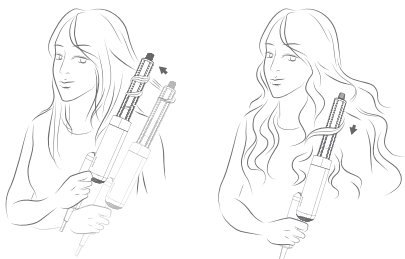

### Paso 4

Mantén pulsado el botón de modo para acceder al modo de frío y mantenlo pulsado durante 5 o 10 segundos para fijar el rizo. Apaga el secador para liberar el pelo.

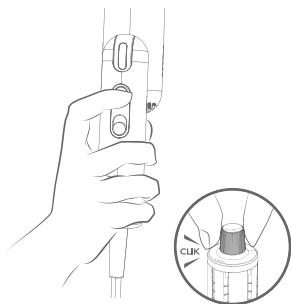

Gira la punta aislada para cambiar la dirección del rizado.

# Limpieza y mantenimiento

El filtro de flujo de aire extraíble se fija mediante cierres a presión. Gíralo en la dirección indicada para retirarlo.

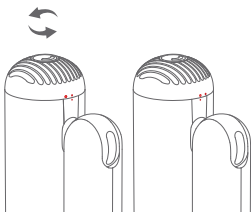

Girar el filtro de aire

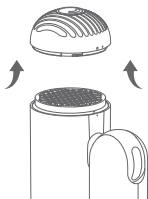

Retirar el filtro de aire

El filtro metálico debe limpiarse periódicamente para evitar que se acumulen residuos y mantener un flujo de aire adecuado.

## Limpieza y mantenimiento

Utiliza un paño seco que no suelte pelusa, un cepillo suave o un cepillo de dientes para eliminar cualquier residuo que se haya adherido a la superficie del filtro de aire o del filtro de acero inoxidable.

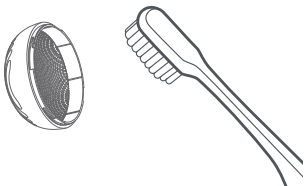

Limpiar el filtro de aire

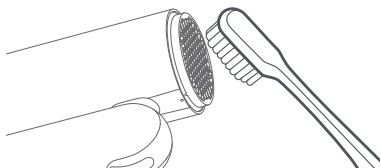

Limpiar el filtro metálico



No mojes el filtro metálico con agua, ya que podría impedir su correcto funcionamiento.

Después de limpiarlo, vuelve a instalar el filtro de aire y asegúrate de que encaja bien en su sitio.

# Parámetros básicos

Nombre del producto	Secador de pelo de alta velocidad Dreame
Número de modelo	AHD51
Tensión nominal	220-240 V~
Frecuencia nominal	50/60 Hz
Potencia nominal	1300 W
Dimensiones del producto	50 x 145 x 201 mm

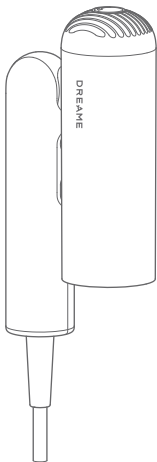

Dreame Pocket  
High-Speed-föhn

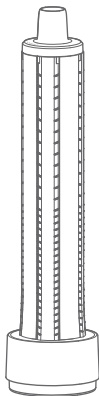

Krul-opzetstuk

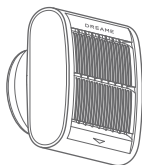

Anti-pluis opzetstuk

Sommige opzetstukken worden mogelijk niet meegeleverd. U kunt extra opzetstukken aanschaffen via <https://global.dreametech.com>



# NL Aan de slag

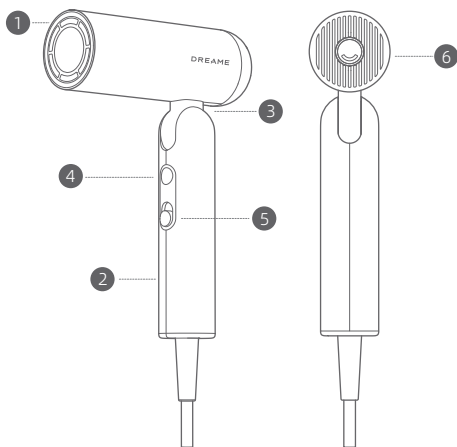

1 Luchtuitlaatopening

2 Handvat

3 Steel

4 Temperatuurinstellingen/indicatielampje  
luchtstroomtemperatuur

5 Aan/uit-schakelaar  
en snelheidsinstellingen

6 Verwijderbaar  
luchtstroomfilter

Gebruik voor de veiligheid de  
föhn niet zonder het luchtstroomfilter



Deze symbolen betekenen "Niet gebruiken tijdens baden of douchen".

Afbeeldingen van de föhn, accessoires en gebruikersinterface in de gebruikershandleiding dienen uitsluitend ter referentie. Het werkelijke product kan afwijken als gevolg van productupdates en verbeteringen.

# Instellingen

## Aan/uit-schakelaar en snelheidsinstellingen

Schuif omhoog en omlaag om snel tussen de twee standen te schakelen.

Zorg ervoor dat de schakelaar is uitgeschakeld voordat u de stekker van de föhn in het stopcontact steekt.

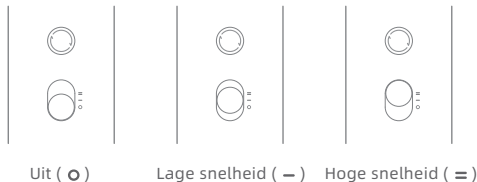

## Temperatuurinstellingen

Druk hierop om door de vier warmte-instellingen te bladeren: koude lucht, warme lucht, hete lucht en de warme/koude cyclus.

Houd ingedrukt om over te schakelen naar koude lucht. De temperatuur keert terug naar de vorige stand nadat u de knop loslaat.



Schakel snel over naar de koude temperatuurstand

Houd de temperatuurknop  ingedrukt om snel over te schakelen naar de koude temperatuurstand voor het stylen. Laat de temperatuurknop los om terug te schakelen naar de oorspronkelijke temperatuurinstellingen.

## NL Vorm haardroger

De Pocket kan schakelen tussen drie vormen voor verschillende stylingsopties.



"N"-vorm Opgevouwen voor eenvoudige opslag

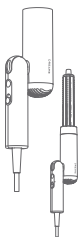

"1"-vorm: Gebruik het krul-opzetstuk om een krullend kapsel te creëren

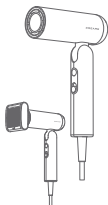

"7"-vorm: Gebruik het anti-pluis-opzetstuk tijdens het drogen van uw haar voor een steile look

## Functies en gebruik van het opzetstuk

De föhn wordt geleverd met magnetische opzetstukken die eenvoudig te plaatsen en te verwijderen zijn. Lijn het opzetstuk simpelweg uit met de metalen ring rond de luchtuitlaat om het op zijn plaats te klikken.

# Creëer een glad en steil kapsel

## Gebruik het anti-pluis-opzetstuk

De combinatie van drie verschillende standen en gestroomlijnde oppervlakken zorgt voor een krachtige luchtstroom die je haar steil en glad maakt. Gebruik met een kam voor een natuurlijke slag.

### Stap 1

Droog uw haar met de Dreame Pocket-föhn.



### Stap 2

Bevestig het anti-pluis-opzetstuk. De pijl geeft de richting van de luchtstroom aan. Houd het opzetstuk dicht bij uw haar zodat de lokken naar het opzetstuk worden getrokken en beweeg het vervolgens langzaam omlaag tot de uiteinden van uw haar. Gebruik om geföhnd haar glad te maken

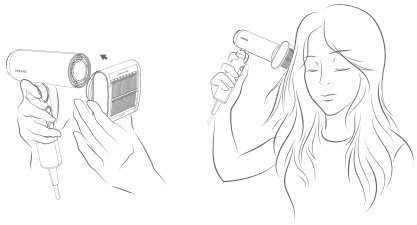

# NL Creëer een glad en steil kapsel

## Stap 3

Wanneer u klaar bent met het opzetstuk, laat deze dan eerst afkoelen. Verwijder het opzetstuk vervolgens door beide zijden vast te pakken.

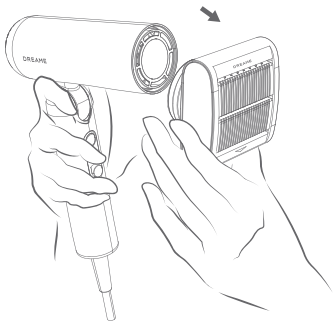

# Creëer een krullend kapsel

## Gebruik het krul-opzetstuk

Met het krul-opzetstuk kunt u tegelijkertijd drogen en stylen, waardoor u tijd bespaart en uw haar niet beschadigt.

### Stap 1

Droog uw haar met de Dreame Pocket-föhn.



### Stap 2

Bevestig het krul-opzetstuk, pak een haarlok en houd het opzetstuk dicht bij het uiteinde van het haar. Het haar wordt automatisch om het krul-opzetstuk gewikkeld.

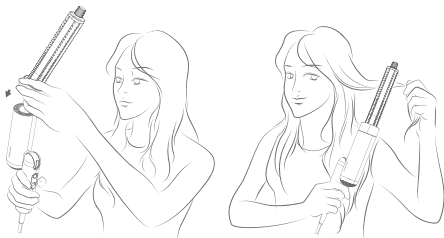

# NL Creëer een krullend kapsel

## Stap 3

Houd het krul-opzetstuk dicht bij uw hoofd gedurende 15 seconden.

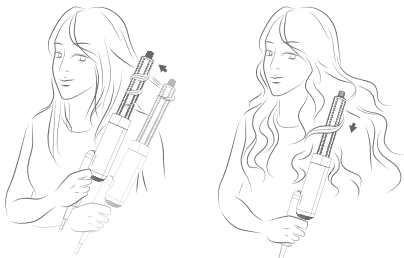

## Stap 4

Houd de modusknop ingedrukt om de koelmodus te activeren en houd deze 5-10 seconden ingedrukt om het haar te krullen. Schakel de föhn uit om het haar los te laten.

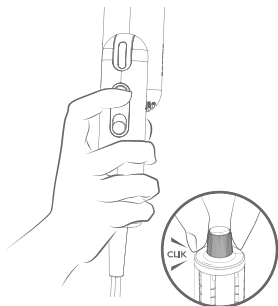

Draai het uiteinde om de krulrichting te wijzigen.

# Reiniging en onderhoud

Het verwijderbare luchtstroomfilter is met kliksluitingen op zijn plaats bevestigd. Draai in de aangegeven richting om het te verwijderen.

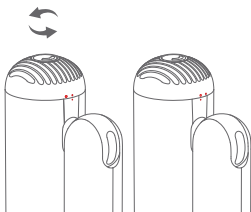

Roterend luchtstroomfilter

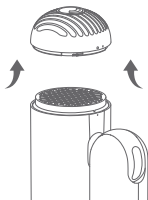

Het luchtstroomfilter verwijderen

Het metalen filter moet regelmatig worden gereinigd om te voorkomen dat vuil ophoopt en om een gelijkmatige luchtstroom te behouden.



## Reiniging en onderhoud

Gebruik een droge, pluïsvrije doek, zachte borstel of tandenborstel om vuil te verwijderen dat aan het oppervlak van het luchtstroomfilter of het roestvrijstalen filter vastzit.

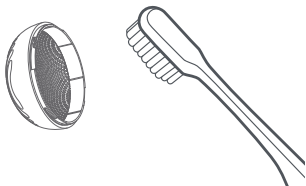

Het luchtstroomfilter schoonmaken

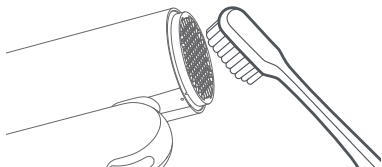

Metalen filter schoonmaken



Spoel het metalen filter niet af met water. Hierdoor kan het mogelijk niet goed werken.

Plaats het luchtstroomfilter na het schoonmaken terug en zorg ervoor dat het stevig op zijn plaats klikt.

# Basiskenmerken

Productnaam	Dreame High-Speed-föhn
Modelnummer	AHD51
Nominale spanning	220-240 V~
Nominale frequentie	50/60 Hz
Nominaal vermogen	1300 W
Afmetingen van het product	50×145×201mm

RU **Комплект поставки**

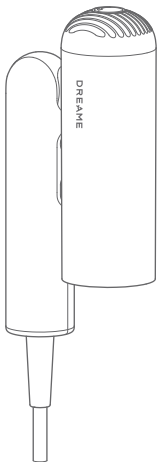

Высокоскоростной  
фен для волос  
Dreame Pocket

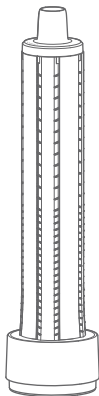

Насадка для завивки волос

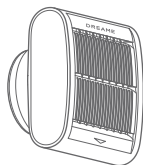

Насадка для выпрямления волос

Некоторые насадки могут не входить в комплект поставки.  
Дополнительные насадки можно приобрести на сайте  
<https://global.dreametech.com>.

# Начало работы

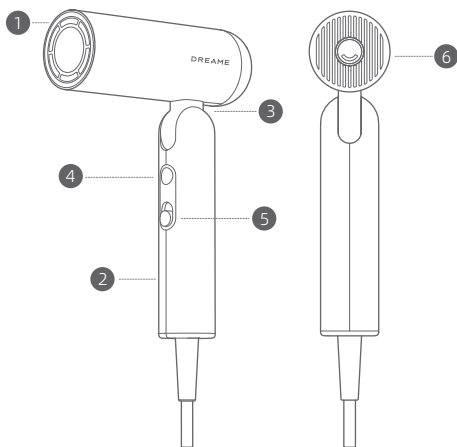

- 1** Отверстие для выпуска воздуха
- 2** Ручка
- 3** Шарнир
- 4** Кнопка регулировки температуры / световой индикатор температуры потока воздуха
- 5** Кнопка включения и выключения и настройки скорости
- 6** Съёмный воздушный фильтр  
 В целях безопасности не используйте фен для волос без воздушного фильтра.



Эти символы означают: «Не использовать во время принятия ванны или душа».

Иллюстрации фена для волос, дополнительных принадлежностей и интерфейса пользователя приведены в руководстве пользователя исключительно в справочных целях. Реальное устройство может отличаться в результате обновлений и улучшений.

# Настройки

## Кнопка включения и выключения и настройки скорости

Сдвигайте вверх и вниз для быстрого переключения между двумя режимами скорости.

Перед подключением фена для волос к розетке электросети убедитесь, что кнопка находится в положении «выключено».



## Настройки температуры

Нажмите для переключения между четырьмя температурными режимами: холодный воздух, теплый воздух, горячий воздух и цикл «горячий/холодный воздух».

Нажмите и удерживайте для переключения в режим подачи холодного воздуха. После того как вы отпустите кнопку, фен вернется в предыдущий температурный режим.



**Быстрое переключение в режим подачи холодного воздуха**  
Нажмите и удерживайте кнопку регулировки температуры (C), чтобы быстро переключить фен в режим подачи холодного воздуха для укладки волос. Отпустите кнопку регулировки температуры, чтобы вернуться в исходный температурный режим.

# Конфигурации фена для волос

Фен Dreame Pocket можно использовать в трех конфигурациях, предназначенных для разных типов укладки волос.

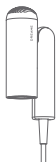

Конфигурация «N»: Фен в сложенном виде для удобного хранения.

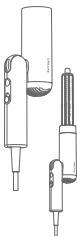

Конфигурация «1»: Используйте насадку для завивки волос, чтобы создать вьющиеся локоны.

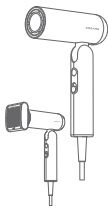

Конфигурация «7»: Используйте насадку для выпрямления волос во время сушки, чтобы сделать волосы гладкими и прямыми.

## Функции насадок и их использование

Фен для волос поставляется в комплекте с магнитными насадками, которые легко устанавливаются и снимаются. Чтобы закрепить насадку, достаточно приложить ее к металлическому кольцу, расположенному вокруг отверстия для выпуска воздуха.

# Разглаживание и выпрямление волос

## Использование насадки для выпрямления волос

Трехступенчатая система ускорения в сочетании с поверхностями обтекаемой формы позволяет создать мощный поток всасываемого воздуха, который выпрямляет и приглаживает непослушные волосы. Используйте вместе с расческой, чтобы придать волосам естественный изгиб.

### Шаг 1

Высушите волосы с помощью фена Dreame Pocket.



### Шаг 2

Установите насадку для выпрямления волос. Направление потока воздуха указано стрелкой. Удерживайте насадку рядом с волосами таким образом, чтобы пряди притягивались к ней. Затем медленно переместите насадку вниз до кончиков волос. Используйте для обработки волос, высушенных с помощью фена, чтобы приглаживать непослушные волосы.



# Разглаживание и выпрямление волос

## Шаг 3

Перед снятием насадки по окончании ее использования дайте ей остыть. Чтобы снять насадку, удерживайте ее с обеих сторон.

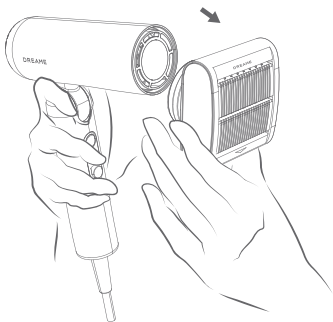



# RU Завивка волос

## Использование насадки для завивки волос

Всасывающая насадка для завивки волос позволяет одновременно сушить и укладывать волосы, обеспечивая экономию времени и предотвращая повреждение волос.

### Шаг 1

Высушите волосы с помощью фена Dreame Pocket.



### Шаг 2

Установите насадку для завивки волос. Возьмите прядь волос и поднесите насадку для завивки к кончикам волос. Волосы автоматически обернутся вокруг насадки для завивки волос.

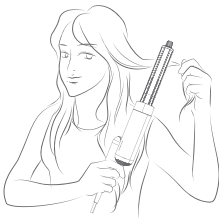
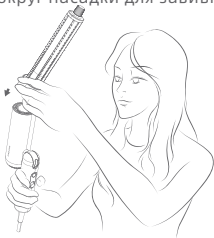

# Завивка волос

RU

## Шаг 3

Удерживайте насадку для завивки волос рядом с головой в течение 15 секунд.

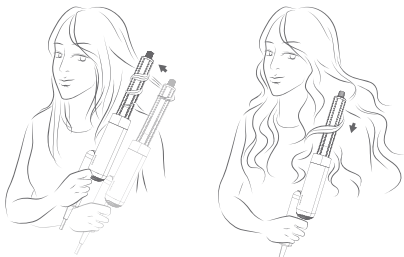

## Шаг 4

Нажмите и удерживайте кнопку регулировки температуры для переключения в режим подачи холодного воздуха. Удерживайте в течение 5-10 секунд, чтобы зафиксировать завивку. Выключите фен, чтобы освободить волосы.

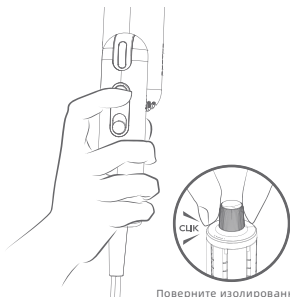

Поверните изолированный наконечник, чтобы изменить направление завивки.

## Очистка и техническое обслуживание

Съемный воздушный фильтр удерживается защелками. Для снятия фильтра поверните его в указанном направлении.

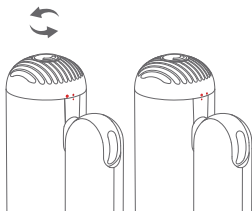

Вращение воздушного фильтра

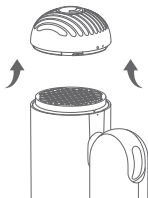

Снятие воздушного фильтра

Необходимо регулярно выполнять очистку металлического фильтра, чтобы предотвратить скопление мусора и обеспечить равномерную подачу воздуха.

## Очистка и техническое обслуживание

Для удаления мусора, прилипшего к поверхности воздушного фильтра или фильтра из нержавеющей стали, используйте сухую безворсовую ткань, мягкую щетку или зубную щетку.

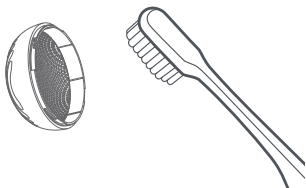

Очистка воздушного фильтра

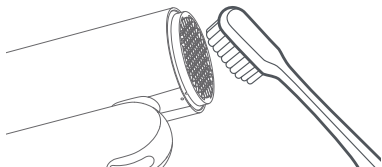

Очистка металлического фильтра



Не промывайте металлический фильтр водой, поскольку это может привести к нарушению его работы.

После очистки установите воздушный фильтр на место и надежно закрепите его.

## Основные параметры

Название устройства	Высокоскоростной фен для волос Dreame
Номер модели	AHD51
Номинальное напряжение	220-240 В пер. тока
Номинальная частота	50/60 Гц
Номинальная мощность	1300 Вт
Размеры устройства	50 × 145 × 201 мм

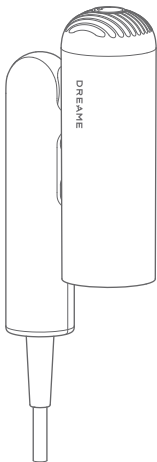

เครื่องเป่าผม  
ความเร็วสูง  
Dreame Pocket

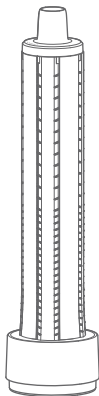

หัวเป่าลมแบบลอน

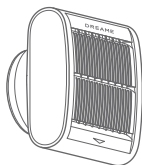

หัวเป่าลมป้องกันผมชี้ฟู

อาจไม่มีหัวเป่าลมบางประเภทให้มาในกล่อง คุณสามารถซื้ออุปกรณ์เสริมเพิ่มเติมได้ที่ <https://global.dreametech.com>

# TH การเริ่มต้นใช้งาน

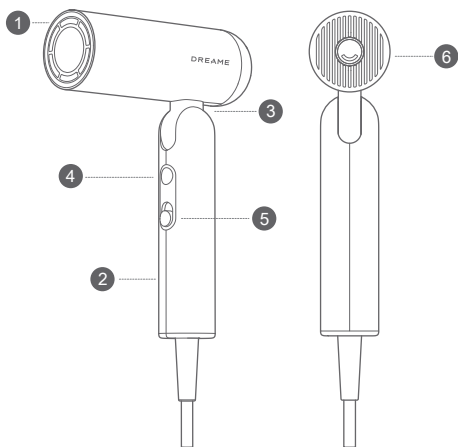

1 ช่องลมออก

2 ด้ามจับ

3 แคนพับ

4 ไฟแสดงสถานะ  
การปรับอุณหภูมิ/  
อุณหภูมิของลมเป่า

5 สวิตช์เปิด/ปิด  
และการปรับความเร็ว

6 ตัวกรองอากาศ  
แบบถอดได้  
เพื่อความปลอดภัย ห้ามใช้เครื่องเป่าผมโดย  
ไม่มีตัวกรองอากาศ



สัญลักษณ์เหล่านี้หมายความว่า “ห้ามใช้ขณะอาบน้ำ”

ภาพประกอบของเครื่องเป่าผม อุปกรณ์เสริม และอินเทอร์เฟซผู้ใช้ในคู่มือการใช้งานนี้ มีไว้เพื่อการอ้างอิงเท่านั้น ผลลัพธ์จริงอาจแตกต่างกันไปเนื่องจากการอัปเดตและการปรับปรุงผลิตภัณฑ์

# การตั้งค่า

## สวิตช์เปิด/ปิดและการปรับความเร็ว

เลื่อนขึ้นและลงเพื่อสลับใช้งานความเร็วทั้งสองระดับอย่างรวดเร็ว ตรวจสอบว่าได้เลื่อนปิดสวิตช์แล้วก่อนที่จะเสียบปลั๊กเครื่องเป่าผม



ปิด (●)

ความเร็วต่ำ (-)

ความเร็วสูง (=)

## การปรับอุณหภูมิ

กดเพื่อสลับเลือกความร้อนสี่แบบ ได้แก่ ลมเย็น ลมอุ่น ลมร้อน และลมร้อนสลับเย็น

กดค้างเพื่อสลับเป็นลมเย็น และเมื่อปล่อยปุ่ม ตัวเครื่องจะกลับไปใช้อุณหภูมิเดิมที่เลือกไว้ก่อนหน้านี้

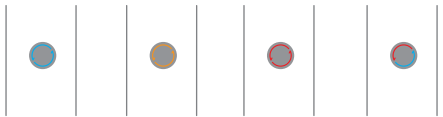

ลมเย็น (●)

ลมอุ่น (●)

ลมร้อน (●)

รอบร้อน/เย็น (●)

เป่าลมเย็นที่อุณหภูมิห้องที่เหมาะสมกับการจัดแต่งทรงผม

อุณหภูมิที่เหมาะสมเพื่อป้องกันไม่ให้เส้นผมเสียหายจากความร้อนขณะเป่าผม

เหมาะสำหรับเป่าผมเปียกให้แห้งอย่างรวดเร็ว

เป่าลมร้อน 7 วินาทีตามด้วยลมเย็น 5 วินาทีเพื่อลดความร้อนสะสม

สลับเป็นลมเย็นอย่างรวดเร็ว

กดปุ่ม ● ค้างไว้เพื่อสลับเป็นลมเย็นอย่างรวดเร็วในการจัดแต่งทรงผม ปล่อยปุ่มเพื่อสลับกลับเป็นอุณหภูมิเดิมที่เลือกไว้ก่อนหน้านี้



## รูปแบบการใช้งานของเครื่องเป่าผม

ตัวเครื่อง Pocket สามารถสลับใช้งานได้สามรูปแบบเพื่อให้เหมาะกับลักษณะการจัดแต่งทรงผมที่หลากหลาย



แบบตัว "N": พับตัวเครื่อง  
เพื่อความสะดวกในการจัด  
เก็บ

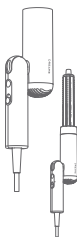

แบบเลข "1": ใช้หัวเป่าลม  
แบบลอนเพื่อจัดแต่งทรงผม  
ให้เป็นลอน

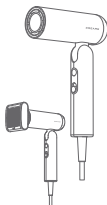

แบบเลข "7": ใช้หัวเป่าลม  
ป้องกันผมชี้ฟูเพื่อปรับให้  
เส้นผมดูตรงสวย

## ฟังก์ชันและการใช้งานหัวเป่าลม

เครื่องเป่าผมมาพร้อมกับหัวเป่าลมแบบแม่เหล็กที่สามารถใส่และถอดออก  
จากตัวเครื่องได้ง่าย เพียงใส่หัวเป่าลมให้ตรงกับวงโลหะรอบช่องลม  
ออก  
จากนั้นหัวเป่าลมจะถูกยึดเข้าที่

# จัดแต่งทรงผมให้ตรงและเรียบลื่น

## ใช้หัวเป่าลมป้องกันผมชี้ฟู

ด้วยการผสมผสานการออกแบบที่ปรับเร่งความเร็วลมได้สามระดับและพื้นผิวตัวเครื่องที่สลิโกล ทำให้เกิดลมดูดอันทรงพลังที่จะช่วยให้เส้นผมของคุณเรียบตรงและลดผมชี้ฟูได้ และยังสามารถใช้คู่กับหวีเพื่อเพิ่มความโค้งมนเป็นธรรมชาติให้กับเส้นผม

### ขั้นตอนที่ 1

เป่าผมของคุณให้แห้งด้วยเครื่องเป่าผม Dreame Pocket



### ขั้นตอนที่ 2

ใส่หัวเป่าลมป้องกันผมชี้ฟูเข้ากับตัวเครื่องให้ถูกต้องตามลูกศรแสดงทิศทางการเป่าลม แนบหัวเป่าลมไว้ใกล้กับเส้นผม เส้นผมจะถูกดึงเข้าไปในหัวเป่าลม จากนั้นค่อยๆ เลื่อนหัวเป่าลมลงจนถึงปลายผม ควรใช้กับเส้นผมที่เป่าแห้งแล้วเพื่อปรับผมชี้ฟูให้เรียบตรง

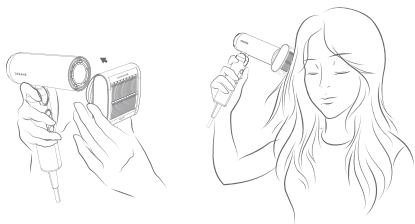

## TH จัดแต่งทรงผมให้ตรงและเรียบสั้น

### ขั้นตอนที่ 3

เมื่อคุณใช้งานเสร็จแล้ว ปล่อยให้หัวเป่าลมเย็นลงก่อน จากนั้นถอดออก โดยจับที่ทั้งสองด้านของหัวเป่าลม

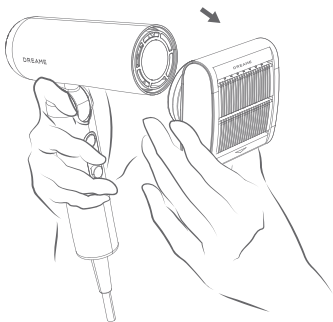

# จัดแต่งทรงผมให้เป็นแบบลอน

## ใช้หัวเป่าลมแบบลอน

หัวเป่าลมแบบลอนสามารถเป่าผมให้แห้งและจัดแต่งทรงผมได้ไปพร้อมกัน จึงช่วยให้คุณประหยัดเวลาและป้องกันไม่ให้เส้นผมเสียหาย

### ขั้นตอนที่ 1

เป่าผมของคุณให้แห้งด้วยเครื่องเป่าผม Dreame Pocket



### ขั้นตอนที่ 2

ใส่หัวเป่าลมแบบลอนเข้ากับตัวเครื่อง จับซอผมแล้วนำแกนหมุนไปแนบที่บริเวณปลายผม จากนั้นเส้นผมจะพันรอบแกนหมุนโดยอัตโนมัติ

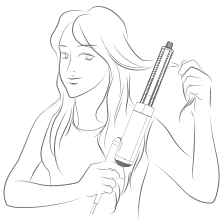
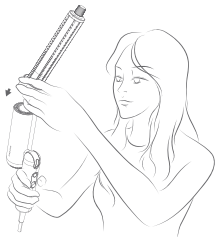

## TH จัดแต่งทรงผมให้เป็นแบบลอน

### ขั้นตอนที่ 3

ถือตัวเครื่องคางไว้โดยให้แกนหมุนอยู่ใกล้กับศีรษะของคุณเป็นเวลา 15 วินาที

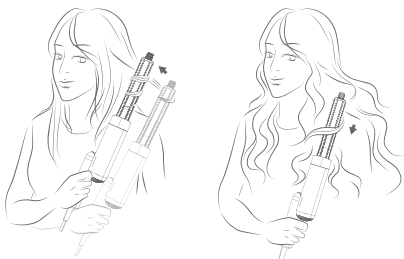

### ขั้นตอนที่ 4

กดปุ่มโหมดคางไว้เพื่อใช้โหมดลมเย็น และถือตัวเครื่องคางไว้ 5-10 วินาที เพื่อให้เส้นผมของคุณเป็นลอนปิดเครื่องเป่าผมเพื่อให้เส้นผมของคุณออกมาจากตัวเครื่อง

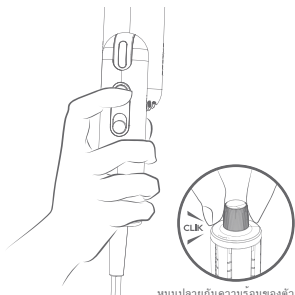

หมุนปลายกันความร้อนของตัวเครื่อง เพื่อเปลี่ยนทิศทางการลอนผม

# การทำความสะอาดและการบำรุงรักษา

ตัวกรองอากาศแบบถอดได้จะยึดเข้ากับตัวเครื่องด้วยระบบล็อก ให้หมุนตามทิศทางที่ระบุเพื่อถอดออก

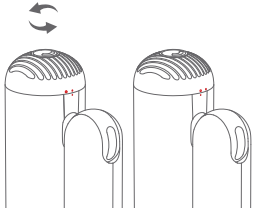

การหมุนตัวกรองอากาศ

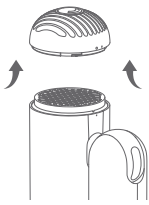

ถอดตัวกรองอากาศ

ต้องทำความสะอาดตัวกรองโลหะเป็นประจำเพื่อป้องกันไม่ให้มีสิ่งสกปรกสะสมและช่วยให้อากาศไหลเวียนได้ราบรื่น

## การทำความสะอาดและการบำรุงรักษา

ใช้ผ้าแห้งที่ไม่มีขน แปรงขนนุ่ม หรือแปรงสีฟันเพื่อขจัดสิ่งสกปรกที่ติดอยู่บนพื้นผิวของตัวกรองอากาศหรือตัวกรองสแตนเลสสตีล

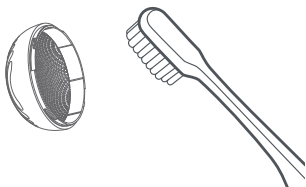

การทำความสะอาดตัวกรองอากาศ

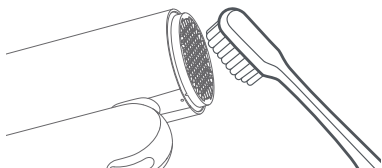

การทำความสะอาดตัวกรองโลหะ



ห้ามล้างตัวกรองโลหะด้วยน้ำ เพราะอาจทำให้ตัวกรองทำงานไม่ถูกต้อง

หลังจากทำความสะอาดแล้ว ให้ใส่ตัวกรองอากาศกลับเข้าที่ แล้วตรวจสอบว่าตัวกรองอากาศยึดเข้าที่ดีแล้ว

## พารามิเตอร์พื้นฐาน

ชื่อผลิตภัณฑ์	เครื่องเป่าผมความเร็วสูง Dreame
หมายเลขรุ่น	AHD51
พิกัดแรงดันไฟฟ้า	220-240 V~
พิกัดความถี่	50/60 Hz
พิกัดกำลังไฟ	1300 W
ขนาดผลิตภัณฑ์	50 × 145 × 201 มม.



## VI Trong hộp

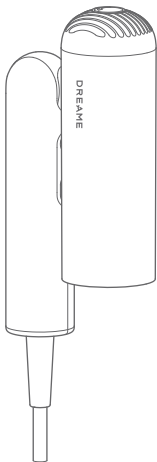

Máy sấy tóc tốc độ cao Dreame Pocket

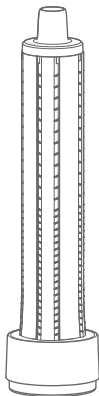

Đầu sấy tạo kiểu tóc xoắn

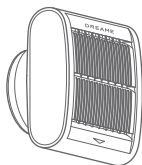

Đầu sấy duỗi thẳng

Có thể không đi kèm một số đầu sấy. Bạn có thể mua thêm phụ kiện bổ sung tại <https://global.dreametech.com>

# Bắt đầu

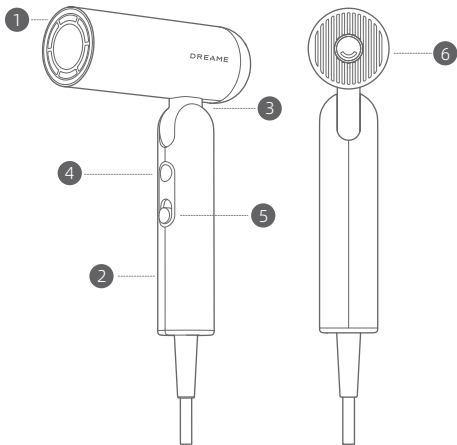

1 Cửa thông đầu  
thoát khí

2 Tay cầm

3 Trục

4 Cài đặt nhiệt độ/đèn chỉ  
báo nhiệt độ luồng không  
khí

5 Nút Bật/Tắt & Cài  
đặt tốc độ

6 Bộ lọc luồng khí có  
thể tháo rời

Vi lý do an toàn, vui lòng không sử  
dụng máy sấy tóc mà không có bộ  
lọc luồng khí.



Biểu tượng này có nghĩa là "Không sử dụng khi tắm bồn hoặc tắm vòi sen".

Hình minh họa máy sấy tóc, phụ kiện và giao diện người dùng trong hướng dẫn sử dụng chỉ dành cho mục đích tham khảo. Sản phẩm thực tế có thể thay đổi do cập nhật và cải thiện sản phẩm.

## VI Cài đặt

### Nút Bật/Tắt & Cài đặt tốc độ

Trượt lên và xuống để chuyển nhanh giữa hai cài đặt tốc độ.

Đảm bảo đã tắt công tắc trước khi cắm máy sấy tóc vào.

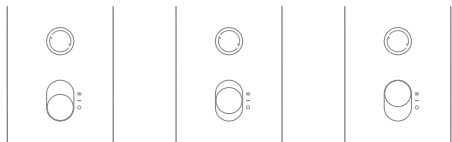

Tắt (○)

Tốc độ thấp (—)

Tốc độ cao (=)

### Cài đặt nhiệt độ

Nhấn để chuyển đổi giữa bốn chế độ nhiệt: khí mát, khí ấm, khí nóng và chu kỳ nóng/lạnh.

Nhấn và giữ để chuyển sang khí mát, nhiệt độ sẽ trở về trạng thái trước đó sau khi nhả nút.

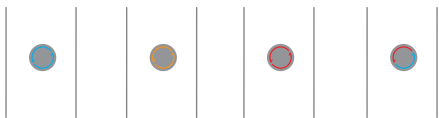

Khí lạnh  
(○)

Khí ấm  
(○)

Khí nóng  
(○)

Chu kỳ nóng/lạnh  
(○)

Thời khí nhiệt độ phòng mát thích hợp để tạo kiểu tóc.

Nhiệt độ hoàn hảo để tránh hư hỏng nhiệt khi sấy tóc.

Thích hợp để sấy nhanh tóc ướt.

7 giây thổi khí nóng sau đó là 5 giây thổi khí mát để giảm tích tụ nhiệt.

Nhanh chóng chuyển sang nhiệt độ mát

Nhấn và giữ nút nhiệt độ  để nhanh chóng chuyển sang cài đặt nhiệt độ mát để tạo kiểu. Thả nút nhiệt độ để chuyển sang cài đặt nhiệt độ ban đầu.

## Kiểu dáng máy sấy tóc

Có thể dễ dàng chuyển đổi máy sấy tóc Pocket thành 3 kiểu sử dụng trong các tình huống tạo kiểu tóc khác nhau.



Kiểu chữ "N": Thiết kế gập tiện dụng để dễ dàng bảo quản

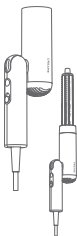

Kiểu số "1": Sử dụng đầu sấy tạo kiểu tóc xoắn để tạo nếp tóc xoắn

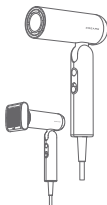

Kiểu số "7": Sử dụng đầu sấy duỗi thẳng không chỉ để sấy khô tóc mà còn tạo kiểu tóc suôn thẳng, bóng mượt

## Chức năng và Cách sử dụng đầu sấy

Máy sấy tóc đi cùng với các đầu sấy nam châm để dễ dàng tháo lắp. Chỉ cần khớp đầu sấy với vòng nam châm xung quanh đầu thoát khí để gắn vào đúng vị trí.

## VI Tạo kiểu tóc suôn thẳng, bóng mượt

### Sử dụng đầu sấy duỗi thẳng

Kết hợp thiết kế tăng tốc ba giai đoạn cùng thiết kế bề mặt đơn giản mang đến luồng khí với lực hút mạnh mẽ giúp làm thẳng tóc của bạn và đưa các sợi tóc xơ rối vào nếp suôn mượt. Sử dụng lược để tạo nếp uốn cong tự nhiên.

### Bước 1

Sấy khô tóc bằng máy sấy tóc Dreame Pocket.



### Bước 2

Gắn Đầu sấy duỗi thẳng, mũi tên sẽ chỉ báo hướng của luồng khí, để đầu sấy gần tóc của bạn sao cho tóc được hút về phía đầu sấy, sau đó chậm chậm di chuyển đầu sấy đi xuống cho tới khi đến phần chân tóc. Sử dụng trên tóc khô xơ để đưa các sợi tóc xơ rối vào nếp suôn mượt.

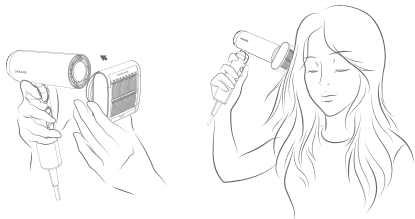

# Tạo kiểu tóc suôn thẳng, bóng mượt

## Bước 3

Khi bạn đã sử dụng xong đầu sấy, hãy để đầu sấy nguội trước khi tháo bằng cách nắm chặt hai bên của đầu sấy.

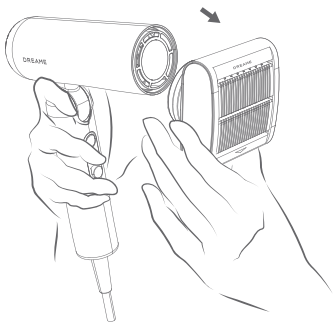

## VI Tạo kiểu tóc xoắn

### Sử dụng đầu sấy tạo kiểu tóc xoắn

Đầu sấy tạo kiểu tóc xoắn cho phép bạn có thể đồng thời sấy và tạo kiểu, tiết kiệm thời gian và tránh làm hư tóc của bạn.

#### Bước 1

Sấy khô tóc bằng máy sấy tóc Dreame Pocket.



#### Bước 2

Gắn đầu sấy tạo kiểu tóc xoắn vào, lấy một phần tóc và để đầu uốn ở gần chân tóc. Tóc sẽ tự động quấn quanh đầu uốn.

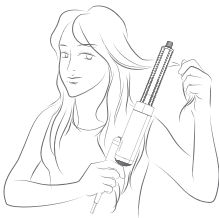
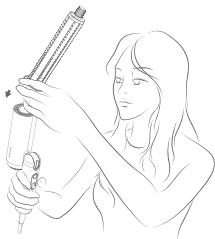

# Tạo kiểu tóc xoắn

## Bước 3

Để đầu sấy gần tóc trong 15 giây.

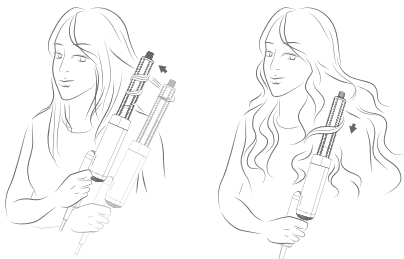

## Bước 4

Nhấn và giữ nút chế độ để vào chế độ làm mát và giữ trong 5-10 giây để thiết đặt tạo kiểu tóc xoắn. Tắt máy sấy tóc để thả tóc ra.

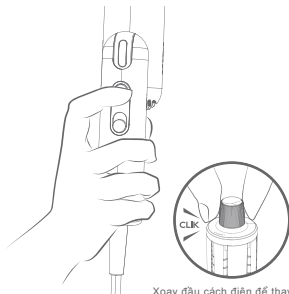

Xoay đầu cách điện để thay đổi hướng làm xoắn tóc.



## VI Vệ sinh và Bảo trì

Nhanh chóng lắp bộ lọc luồng khí có thể tháo rời vào đúng vị trí. Xoay theo hướng được chỉ dẫn để tháo.

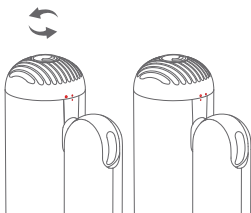

Xoay bộ lọc luồng khí

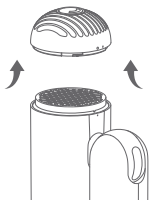

Tháo bộ lọc luồng khí

Cần vệ sinh bộ lọc bằng kim loại thường xuyên để tránh tích tụ các mảnh vụn và đảm bảo luồng khí ra vào thông thoáng.

## Vệ sinh và Bảo trì

Sử dụng vải khô không xơ, bàn chải mềm hoặc bàn chải đánh răng để loại bỏ mọi mảnh vụn bám vào bề mặt của bộ lọc luồng khí hoặc bộ lọc bằng thép không gỉ.

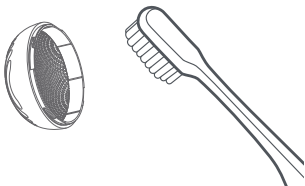

Vệ sinh bộ lọc luồng khí

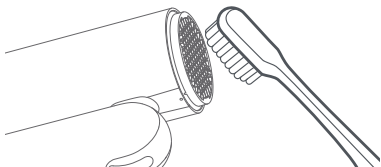

Vệ sinh bộ lọc bằng kim loại



Không rửa bộ lọc bằng kim loại với nước vì làm như vậy có thể khiến bộ lọc không hoạt động đúng cách.

Sau khi rửa, hãy lắp lại bộ lọc luồng khí, đảm bảo bộ lọc đã vào đúng vị trí một cách chắc chắn.

## VI Thông số cơ bản

Tên sản phẩm	Máy sấy tóc tốc độ cao Dreame
Số model	AHD51
Điện áp định mức	220-240 V~
Tần số định mức	50/60 Hz
Công suất định mức	1300 W
Kích thước sản phẩm	50×145×201 mm

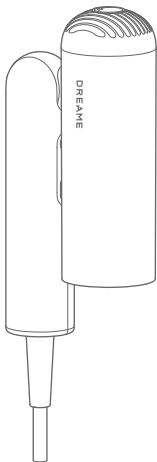

Dreame Pocket  
High-Speed Hair Dryer

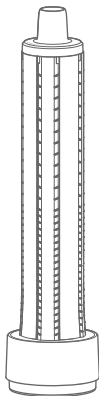

Nozzle Pengeriting

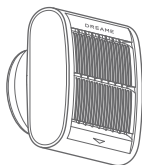

Nozzle Anti Kusut

Beberapa Nozzle mungkin tidak termasuk dalam paket. Anda dapat membeli perlengkapan tambahan di <https://global.dreametech.com>

## ID Cara Penggunaan

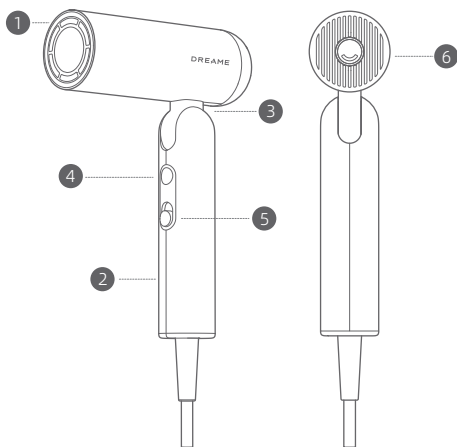

1 Ventilasi Udara Keluar

2 Gagang

3 Poros

4 Lampu indikator pengaturan suhu/  
Suhu aliran udara

5 Tombol On/Off & Pengaturan Kecepatan

6 Filter Aliran Udara yang Dapat Dilepas

Karena alasan keselamatan, jangan gunakan pengering rambut tanpa filter aliran udara.



Simbol ini berarti "jangan digunakan saat mandi."

Ilustrasi pengering rambut, aksesoris, dan antarmuka pengguna dalam petunjuk pengguna hanya sebagai referensi. Produk sebenarnya dapat berbeda, tergantung pada pembaruan dan peningkatan produk.

# Pengaturan

## Tombol On/Off & Pengaturan Kecepatan

Geser ke atas dan ke bawah untuk berpindah antara dua setelan kecepatan dengan cepat.

Pastikan sakelar telah dimatikan sebelum menyambungkan pengering rambut ke sumber listrik.

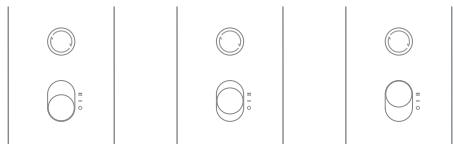

Mati  
(●)

Kecepatan rendah  
(-)

Kecepatan tinggi  
(=)

## Pengaturan Suhu

Tekan untuk memilih antara empat setelan panas: udara dingin, udara hangat, udara panas, dan siklus panas/dingin. Tekan dan tahan untuk beralih ke udara dingin, suhu akan kembali ke keadaan sebelumnya setelah tombol dilepaskan.

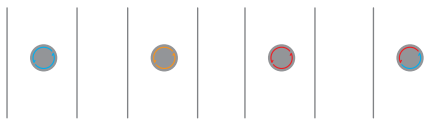

Udara dingin  
(●)

Udara hangat  
(●)

Udara panas  
(●)

Siklus Panas/Dingin  
(●)

Menghembuskan udara suhu ruangan dingin yang cocok untuk penataan rambut.

Suhu sempurna untuk menghindari kerusakan karena panas saat mengeringkan rambut Anda.

Cocok untuk mengeringkan rambut basah dengan cepat.

7 detik udara panas diikuti dengan 5 detik udara dingin untuk mengurangi akumulasi panas.

### Beralih ke Suhu Dingin dengan Cepat

Tekan dan tahan tombol suhu (●) untuk dengan cepat beralih ke pengaturan suhu dingin untuk penataan. Lepaskan tombol suhu untuk kembali ke pengaturan suhu awal.

## Bentuk Pengering Rambut

Pocket dapat diubah menjadi tiga bentuk untuk skenario penataan yang berbeda.



Bentuk "N": Dilipat agar mudah disimpan

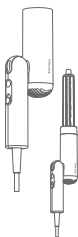

Bentuk "1": Gunakan nozzle pengering untuk menciptakan gaya rambut keriting

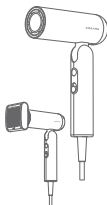

Bentuk "7": Gunakan Nozzle Anti Kusut saat mengeringkan rambut guna menciptakan tampilan yang halus dan lurus

## Fungsi dan Penggunaan Nozzle

Pengering rambut dilengkapi dengan nozzle magnetik yang mudah dipasang dan dilepaskan. Cukup sejajarkan nozzle dengan cincin logam di dekat saluran keluar udara untuk memasangnya.

# Buat Gaya Rambut yang Halus dan Lurus

## Gunakan Nozzle Anti Kusut

Kombinasi kecepatan tiga tahap dan permukaan ramping menciptakan aliran udara isap kuat yang dapat meluruskan rambut dan menghaluskan rambut kusut. Gunakan dengan sisir untuk menambahkan lekukan alami.

### Langkah 1

Keringkan rambut Anda dengan pengering rambut Dreame Pocket.



### Langkah 2

Pasang Nozzle Anti Kusut, tanda panah menunjukkan arah aliran udara, arahkan nozzle dekat dengan rambut Anda agar helaian rambut tertarik ke nozzle, lalu gerakkan nozzle secara perlahan ke bawah hingga mencapai ujung rambut. Gunakan pada rambut yang dikeringkan untuk menghaluskan rambut kusut.

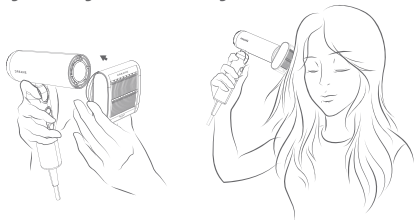



## ID Buat Gaya Rambut yang Halus dan Lurus

### Langkah 3

Setelah selesai menggunakan nozzle, biarkan nozzle dingin sebelum melepaskannya dengan memegang kedua sisi nozzle.

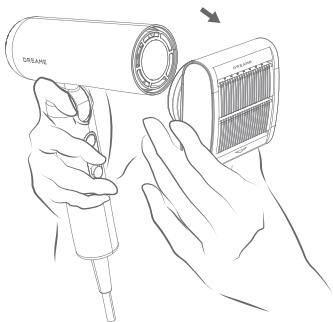

# Buat Gaya Rambut Keriting

## Gunakan nozzle pengeriting

Dengan daya hisap dari nozzle pengeriting, Anda bisa mengeringkan dan menata rambut sekaligus sehingga menghemat waktu dan mencegah kerusakan pada rambut.

### Langkah 1

Keringkan rambut Anda dengan pengering rambut Dreame Pocket.



### Langkah 2

Pasang nozzle pengeriting, ambil sebagian rambut, dan arahkan pengering di dekat ujung rambut. Rambut akan secara otomatis meliliti pengeriting.

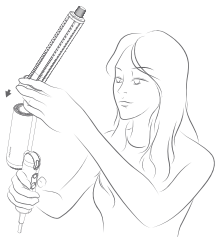

## ID Buat Gaya Rambut Keriting

### Langkah 3

Arahkan pengeriting di dekat kepala Anda selama 15 detik.

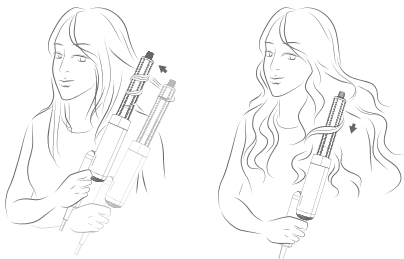

### Langkah 4

Tekan dan tahan tombol mode untuk beralih ke mode dingin dan tahan selama 5-10 detik untuk beralih ke mode pengeriting. Matikan pengeriting rambut untuk melepaskan rambut Anda.

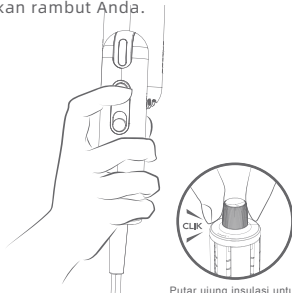

Putar ujung insulasi untuk mengubah arah pengeritingan.

# Pembersihan dan Perawatan

Filter aliran udara yang bisa dilepas pasang dapat dipasang dengan cepat. Putar ke arah yang ditunjukkan untuk melepas.

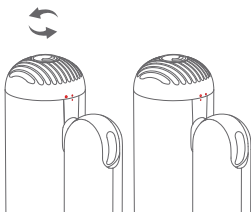

Filter aliran udara yang berputar

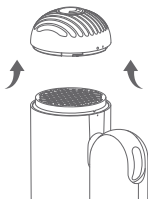

Melepaskan filter aliran udara

Filter logam perlu dibersihkan secara teratur untuk mencegah debu menumpuk dan memastikan kelancaran aliran udara.

## Pembersihan dan Perawatan

Gunakan kain kering yang bebas serat, sikat lembut atau sikat gigi untuk menghilangkan kotoran yang menempel pada permukaan filter aliran udara atau filter baja anti karat.

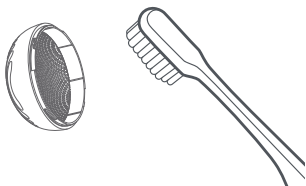

Membersihkan filter aliran udara

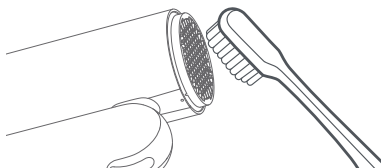

Membersihkan Filter logam



Jangan bilas filter logam dengan air karena dapat menyebabkan filter tidak berfungsi dengan benar.

Setelah dibersihkan, pasang kembali filter aliran udara, dan pastikan filter terpasang kembali dengan baik.

# Parameter Dasar

Nama produk	Dreame Pocket High-Speed Hair Dryer
Nomor model	AHD51
Tegangan tetapan	220-240 V~
Frekuensi tetapan	50/60 Hz
Daya tetapan	1300 W
Dimensi produk	50×145×201 mm

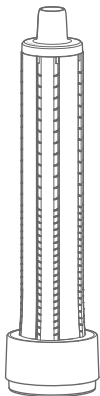

فوهة التجعيد

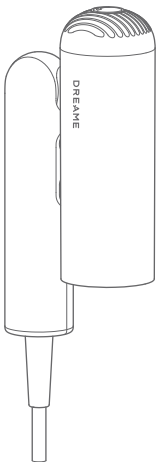
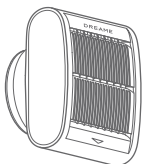
مجفف الشعر العالي  
Pocket السرعة  
Dreame من

فوهة إزالة التجعيد

قد لا يتم تضمين بعض الفوهات. لذا، يمكنك شراء ملحقات إضافية على الموقع  
<https://global.dreame.tech.com>

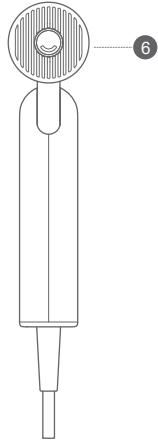
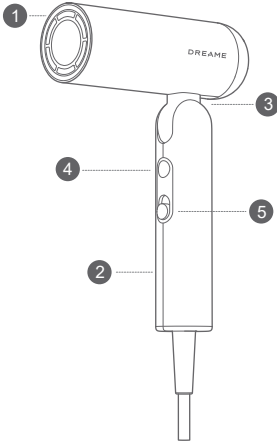

5 مفتاح التشغيل/إيقاف التشغيل  
وإعدادات السرعة

6 فلتر تدفق الهواء القابل للإزالة  
لأغراض السلامة، لا تستخدم مجفف الشعر  
من دون فلتر تدفق الهواء.

1 فتحة خروج الهواء

2 المقبض

3 عمود التدوير

4 إعدادات درجة الحرارة/ضوء  
مؤشر درجة حرارة تدفق الهواء



تعني هذه الرموز "لا تستخدم المنتج في حوض الاستحمام أو تحت الدش".

إن الرسوم التوضيحية الخاصة بمجفف الشعر والملحقات وواجهة المستخدم الواردة في دليل المستخدم هي لأغراض توضيحية فقط. وقد يختلف المنتج الفعلي بسبب خضوعه لتحديثات وتحسيناته.



مفتاح التشغيل/إيقاف التشغيل وإعدادات السرعة  
مزّيه لأعلى ولأسفل للتبديل بسرعة بين إعدادي السرعة.

تأكد من أن المفتاح متوقف عن التشغيل قبل توصيل مجفف الشعر.

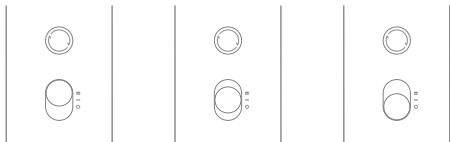

إيقاف التشغيل (O) سرعة منخفضة (-) سرعة عالية (=)

## إعدادات درجة الحرارة

اضغطي للنتقل بين إعدادات الحرارة الأربعة: الهواء البارد والهواء الدافئ والهواء الساخن ودورة الهواء الساخن/البارد.  
اضغطي مع الاستمرار للتبديل إلى الهواء البارد، ستعود درجة الحرارة إلى حالتها السابقة بعد تحرير الزر.

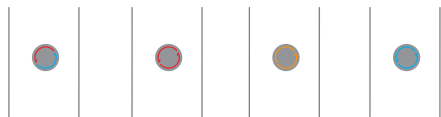

دورة الهواء الساخن/البارد (O)	الهواء الساخن (O)	الهواء الدافئ (O)	الهواء البارد (O)
7 ثوانٍ من الهواء الساخن تتبّعها 5 ثوانٍ من الهواء البارد للحدّ من ارتفاع الحرارة.	مناسب لتجفيف الشعر الرطب بسرعة.	درجة الحرارة المثالية لتجنّب التلف الناتج من الحرارة عند تجفيف الشعر.	يخرج هواءً بارداً بدرجة حرارة الغرفة مناسباً لتصفيف الشعر.

التبديل السريع إلى درجة الحرارة الباردة  
اضغطي مع الاستمرار على زر درجة الحرارة (O) للتبديل بسرعة إلى إعداد درجة الحرارة الباردة من أجل  
تصفيف شعرك. حرّزي زر درجة الحرارة للعودة إلى إعدادات درجة الحرارة الأساسية.

## شكل مجفف الشعر

يمكن التبديل ما بين ثلاثة أشكال لـ Pocket ليتلاءم مع سيناريوهات تصفيف الشعر المختلفة.



الشكل "7": استخدمى فوهة إزالة التجعيدات في أثناء تجفيف الشعر للحصول على مظهر أنيق وأملس



الشكل "N": مطوي للتخزين بسهولة

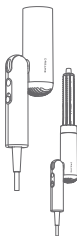

الشكل "1": استخدمى فوهة التجعيد للحصول على تسريحة شعر مجعد

## وظائف الفوهات واستخدامها

يأتي مجفف الشعر مرفقًا بفوهات مغناطيسية يسهل تثبيتها وإزالتها. ما عليك سوى محاذاة الفوهة مع الحلقة المعدنية الموجودة على مخرج الهواء لتثبت في مكانها.

# الحصول على تسريحة ناعمة وملساء

## استخدام فوهة إزالة التجعيد

يؤدي الجمع بين التسارع المكوّن من ثلاث مراحل والأسطح الانسيابية إلى إنشاء تدفق هواء قوي للشفط يقوم بتمليس شعرك ومنحك شعر ناعم وخالي من الشعيرات المتطايرة. استخدمه مع مشط للحصول على تموجات طبيعية.

### الخطوة 1

جففي شعرك باستخدام مجفف الشعر Pocket من Dreame.



### الخطوة 2

قومي بتوصيل فوهة إزالة التجعيد مسترشدة بالسهم الذي يحدد اتجاه تدفق الهواء، ثم احملي الفوهة بالقرب من شعرك ليتم سحب الخصل نحوها، ثم حرّكي الفوهة ببطء نحو الأسفل إلى حين الوصول إلى أطراف الشعر. استخدمه على الشعر المجفف لتمليس أي شعر متطاير.

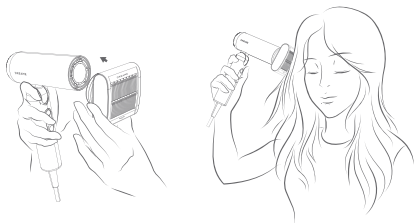

## الخطوة 3

عند الانتهاء من استخدام الفوهة، دعيها تبرد قبل إزالتها عن طريق الإمساك بجهتيها كليهما.

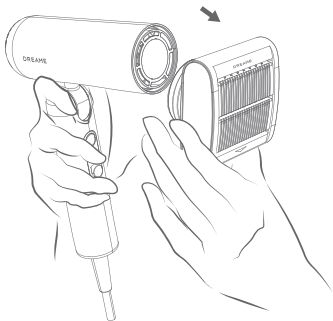

# الحصول على تسريحة شعر مجعد

## استخدام فوهة التجعيد

تسمح لك فوهة الشفط والتجعيد بتجفيف شعرك وتسريحه في الوقت نفسه، ما يوفر الوقت ويمنع تلف الشعر.

### الخطوة 1

جففي شعرك باستخدام مجفف الشعر Pocket من Dreame.



### الخطوة 2

قومي بتوصيل فوهة التجعيد وخذي قسماً من الشعر وامسكي بأداة التجعيد بالقرب من طرف الشعر. سيلتف الشعر تلقائيًا حول أداة التجعيد.



## الحصول على تسريحة شعر مجعد

AR

### الخطوة 3

أمسكي أداة التجعيد بالقرب من رأسك لمدة 15 ثانية.

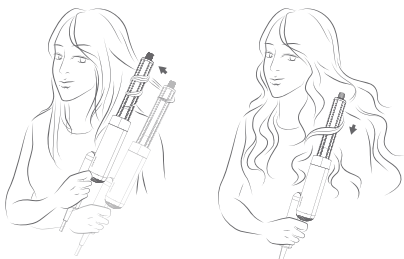

### الخطوة 4

اضغطي مع الاستمرار على زر الوضع للدخول إلى وضع الهواء البارد واستمري في الضغط لمدة 5-10 ثوانٍ لتعيين التجعيد. أوقف تشغيل مجفف الشعر لتحرير الشعر.

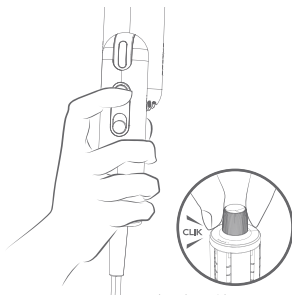

قومي بتدوير الطرف المعزول  
لتغيير اتجاه التجعيد.

## التنظيف والصيانة

يتم تثبيت فلتر تدفق الهواء القابل للإزالة في مكانه مع سماع صوت طقطقة. دَوِّريه بالاتجاه المحدد لإزالته.

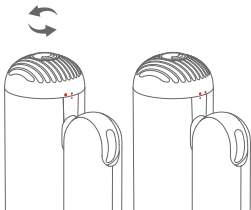

تدوير فلتر تدفق الهواء

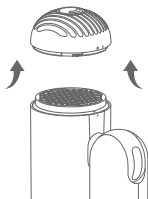

إزالة فلتر تدفق الهواء

يجب تنظيف الفلتر المعدني بانتظام لمنع تراكم البقايا وضمان تدفق الهواء بسلاسة.

## التنظيف والصيانة

استخدمي قطعة قماش جافة خالية من الوبر أو فرشاة ناعمة أو فرشاة أسنان لإزالة أي بقايا عالقة على سطح فلتر تدفق الهواء أو الفلتر المصنوع من الفولاذ المقاوم للصدأ.

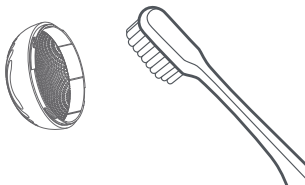

تنظيف فلتر تدفق الهواء

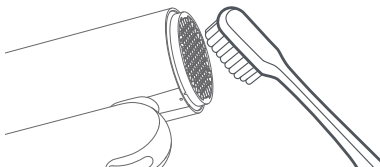

تنظيف الفلتر المعدني

لا تغسلي الفلتر المعدني بالمياه، إذ قد يؤدي ذلك إلى عدم عمله بشكل صحيح. 

بعد التنظيف، أعيدي تثبيت فلتر تدفق الهواء واحرصي على أن يثبت جيدًا في مكانه.



## المعلومات الأساسية

مجفف الشعر العالي السرعة من Dreame	اسم المنتج
AHD51	رقم الطراز
240-220 فولت تقريباً	الفولتية المقدرة
60/50 هرتز	التردد المقدر
1300 وات	الطاقة المقدرة
201 × 145 × 50 مم	أبعاد المنتج

# I förpackningen

SV

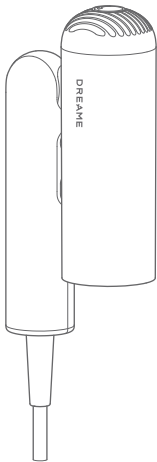

Dreame Pocket  
höghastighets-  
hårtork

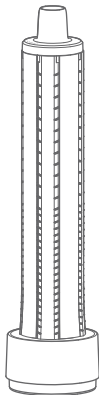

Lockmunstycke

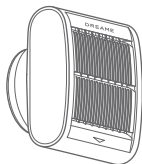

Munstycke för frissigt hår

Vissa munstycken ingår inte. Du kan köpa fler tillbehör på <https://global.dreametech.com>

# SV Kom igång

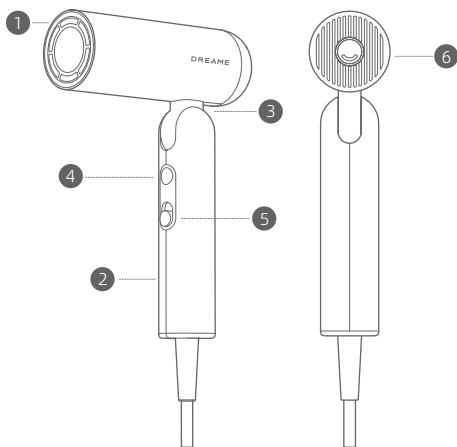

- 1 Luftutlopp
- 2 Handtag
- 3 Skaft
- 4 Temperaturinställningar/  
indikatorlampa för  
luftflödestemperatur
- 5 På/av-knapp och  
hastighetsinställningar
- 6 Löstagbart  
luftflödesfilter

Använd av säkerhetsskäl inte hårtorken utan luftflödesfiltret.



De här symbolerna betyder "Använd inte produkten när du badar eller duschar".

Illustrationer av hårtorken, tillbehör och användargränssnittet i användarhandboken är endast avsedda som referens. Den faktiska produkten kan variera beroende på produktuppdateringar och förbättringar.

# Inställningar

## På/av-knapp och hastighetsinställningar

Dra uppåt och nedåt för att snabbt växla mellan de två hastighetsinställningarna.

Se till att strömbrytaren är avstängd innan du kopplar in hårtorken.

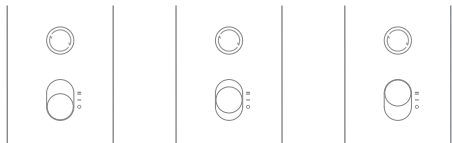

Av (○)

Låg hastighet (—)

Hög hastighet (=)

## Temperaturinställningar

Tryck för att växla mellan de fyra värmeinställningarna: sval luft, varm luft, mycket varm luft och växla mellan varmt/kallt. Tryck och håll in för att växla till kall luft. Temperaturen återgår till föregående läge när du släpper knappen.

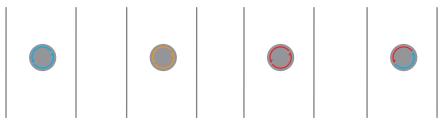

Kall luft  
(○)

Blåser ut kall rumstempererad luft som är lämplig för hårstyling.

Varm luft  
(○)

Perfekt temperatur för att undvika värmeskador när du torkar håret.

Mycket varm luft  
(○)

Lämpligt för att snabbt torka vått hår.

Växla mellan varmt/kallt  
(○)

Varm luft i 7 sekunder följt av kall luft i 5 sekunder för att minska värmeutvecklingen.

Växla snabbt till kall temperatur

Tryck och håll in temperaturknappen (○) för att snabbt växla till inställningen för kall temperatur för att styla håret. Släpp temperaturknappen för att återgå till de ursprungliga temperaturinställningarna.

## SV Hårtorkens form

Pocket-hårtorken kan växla mellan tre former för olika stylingalternativ.

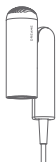

" N " -form: Hopvikt för praktisk förvaring

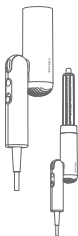

" 1 " -form: Använd lockmunstycket för att skapa en lockig frisyr

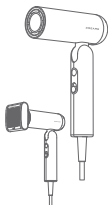

" 7 " -form: Använd munstycket för frissigt hår när du torkar håret för att göra det elegant och rakt

## Munstyckenas funktioner och användning

Hårtorken levereras med magnetiska munstycken som är enkla att installera och ta bort. Rikta bara in munstycket med metallringen runt luftutloppet för att fästa det.

# Skapa en slät och rak frisyr

## Använd munstycket för frissigt hår

Kombinationen av trestegsacceleration och strömlinjeformade ytor skapar ett kraftfullt sugluftflöde som rätar upp håret och jämnar ut friss. Använd med en kam för att ge håret naturliga vågor.

### Steg 1

Torka håret med Dreame Pocket hårtorken.



### Steg 2

Fäst munstycket för frissigt hår enligt pilen som anger luftflödets riktning. Håll munstycket nära håret så att hårstråna dras till munstycket och flytta sedan munstycket långsamt nedåt tills du når hårtopparna. Använd på blåstorkat hår för att släta ut frisset.

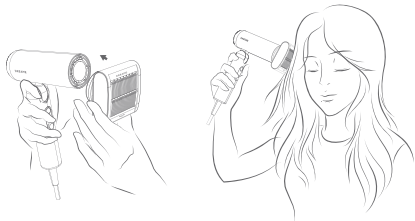

## SV Skapa en slät och rak frisyr

### Steg 3

När du är klar med att använda munstycket låter du det svalna innan du tar bort det genom att ta tag i båda sidorna av munstycket.

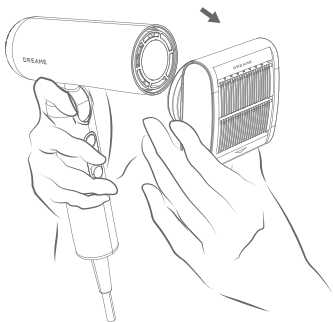

# Skapa en lockig frisyr

## Använd lockmunstycket

Med det automatiska lockmunstycket kan du föna och styla samtidigt, vilket sparar tid och förhindrar att håret skadas.

### Steg 1

Torka håret med Dreame Pocket hårtorken.



### Steg 2

Fäst lockmunstycket, ta en slinga av håret och håll locktången nära hårtopparna. Håret lindas automatiskt runt lockmunstycket.

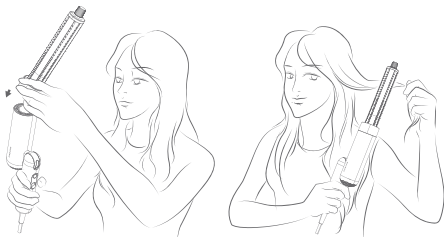



## SV Skapa en lockig frisyr

### Steg 3

Håll lockmunstycket nära huvudet i 15 sekunder.

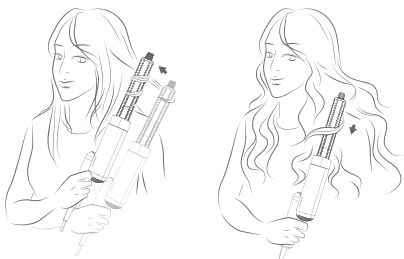

### Steg 4

Tryck på och håll ned lägesknappen för att aktivera kylningsläget och håll den intryckt i 5-10 sekunder för att fästa locken. Stäng av hårtorken för att släppa håret.

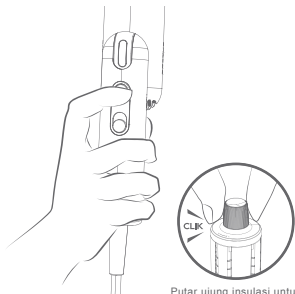

Putar ujung insulasi untuk mengubah arah pengeritingan.

Vrid den isolerade spetsen för att ändra riktning.

# Rengöring och underhåll

Det löstagbara luftflödesfiltret fästs med tryckknappar. Vrid i angiven riktning för att ta bort.

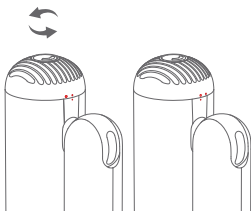

Roterande luftflödesfilter

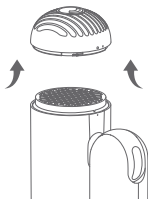

Ta bort luftflödesfiltret

Metallfiltret måste rengöras regelbundet för att förhindra att skräp ansamlas och för att säkerställa ett jämnt luftflöde.

## Rengöring och underhåll

Använd en torr, luddfri trasa, mjuk borste eller tandborste för att ta bort skräp som har fastnat på luftflödesfiltret eller på filtret av rostfritt stål.

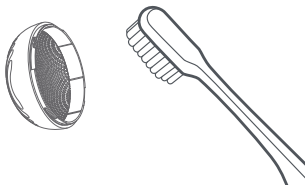

Rengöring av luftflödesfiltret

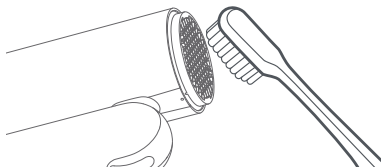

Rengöring av metallfilter



Skölj inte metallfiltret med vatten eftersom det kan göra att det inte fungerar korrekt.

Efter rengöringen sätter du tillbaka luftflödesfiltret och ser till att det sitter fast ordentligt.

# Grundläggande parametrar

Produktnamn	Dreame höghastighetshårtork
Modellnummer	AHD51
Märkspänning	220-240 V~
Märkfrekvens	50/60 Hz
Märkeffekt	1300 W
Produktens mått	50 × 145 × 201 mm

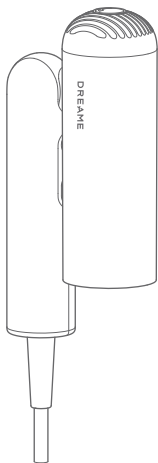

Dreame Pocket  
High-Speed  
Hair Dryer

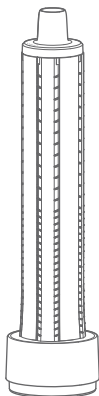

Krøllmunnstykke

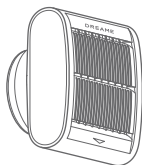

Munnstykke for å  
fjerne krusete hår

Noen munnstykker følger kanskje ikke med. Du kan kjøpe ekstra tilbehør på <https://global.dreametech.com>

# Komme i gang

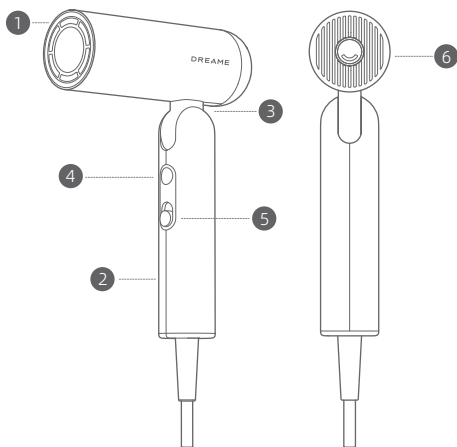

1 Lufttaksventil

2 Håndtak

3 Håndtak

4 Indikatorlys for temperaturinnstillinger / luftstrømtemperatur

5 Av/på-bryter og hastighetsinnstillinger

6 Avtakbart luftstrømfilter

For å unngå fare må du ikke bruke hårføneren uten luftstrømfilteret.



Disse symbolene betyr «ikke bruk under bading eller dusjing».

Illustrasjoner av hårføner, tilbehør og brukergrensesnitt i brukerhåndboken er kun til referanseformål. Det faktiske produktet kan variere på grunn av produktoppdateringer og -forbedringer.

## NO Innstillinger

### Av/på-bryter og hastighetsinnstillinger

Skyv opp og ned for å bytte raskt mellom de to hastighetsinnstillingene.

Kontroller at bryteren er slått av før du kobler til hårføneren.

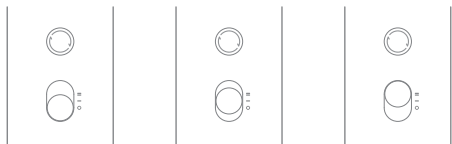

Av (●)

Lav hastighet (—)

Høy hastighet (=)

### Temperaturinnstillinger

Trykk for å bla gjennom de fire varmeinnstillingene: kaldluft, lunken luft, varmluft og varm/kald-syklus.

Trykk på og hold nede for å bytte til kaldluft. Temperaturen går tilbake til forrige innstilling når du slipper knappen.

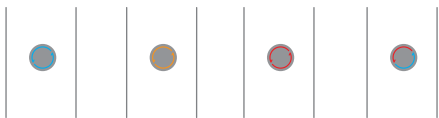

Kald luft (○)

Lunken luft (○)

Varmluft (○)

Varm/kald-syklus (○)

Blåser kjølig, romtemperert luft som er egnet for styling av hår.

Perfekt temperatur for å unngå varmeskader når du føner håret.

Egnet for rask tørking av vått hår.

7 s varmluft etterfulgt av 5 s kaldluft for å redusere varmedannelse.

Bytt raskt til kald temperatur

Trykk på og hold inne temperaturknappen (○) for raskt å bytte til innstillingen for kald temperatur for styling. Slipp temperaturknappen for å gå tilbake til de opprinnelige temperaturinnstillingene.

# Hårfønerform

Hårføneren kan byttes mellom tre former for forskjellige stylingscenarioer.

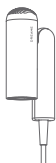

«N»-form: Sammenlagt for praktisk oppbevaring

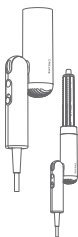

«1»-form: Bruk krøllmunnstykket for å lage en krøllete stil

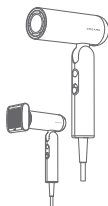

«7»-form: Bruk munnstykket for å fjerne krusete hår mens du tørker håret, for å skape en elegant, rett stil

## Munnstykkenes funksjoner og bruk

Hårføneren leveres med magnetiske munnstykker som er enkle å sette på og fjerne. Plasser munnstykket med metallringen rundt luftuttaket for å feste det på plass.



## NO Lag en jevn og rett frisyre

Bruk munnstykket til å fjerne krusetete hår

Kombinasjonen av tre-trinns akselerasjon og strømlinjeformede overflater skaper en kraftig sugeluftstrøm som retter og glatter ut hår. Bruk med en kam for å legge til en naturlig stil.

### Trinn 1.

Tørk håret med Dreame Pocket-hårføneren.



### Trinn 2.

Fest munnstykket for å fjerne krusetete hår, pilen indikerer luftstrømretningen, hold munnstykket nær håret slik at trådene trekkes mot munnstykket, og flytt deretter munnstykket sakte ned til du når endene. Bruk på fønet hår for å jevne ut uregjerlige hår.

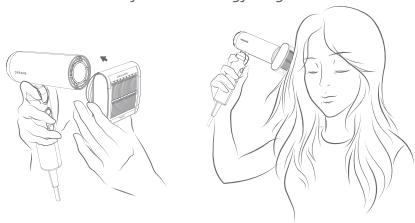

# Lag en jevn og rett frisyre

NO

## Trinn 3.

Når du er ferdig med å bruke munnstykket, må du la det avkjøles før du fjerner det ved å ta tak i begge sider av munnstykket.

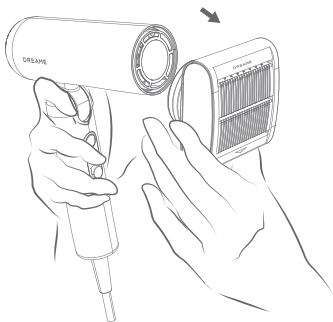

## NO Lag en krøllete frisyre

### Bruk krøllmunnstykket

Med krøllmunnstykket kan du føne og style samtidig, noe som sparer tid og forhindrer skade på håret.

### Trinn 1.

Tørk håret med Dreame Pocket-hårføneren.



### Trinn 2.

Fest krøllmunnstykket, ta tak i en del av håret, og hold krølltangen nær enden av håret. Håret vikler seg automatisk rundt krølltangen.

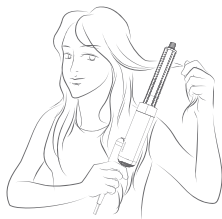
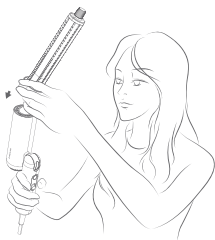

# Lag en krøllete frisyre

NO

## Trinn 3.

Hold krølltangen nær hodet i 15 sekunder.

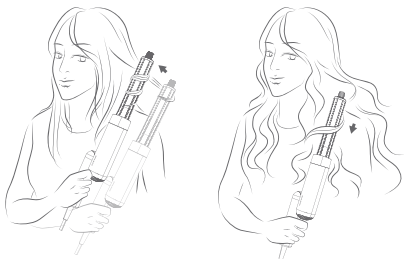

## Trinn 4.

Trykk på og hold inne modusknappen for å bytte til kaldmodus, og hold den inne i 5-10 sekunder for å angi krøllinnstillingen. Slå av hårføneren for å frigjøre håret.

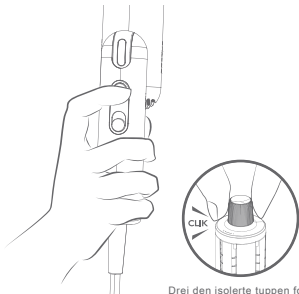

Drei den isolerte tuppen for å endre krøllretningen.

## Rengjøring og vedlikehold

Det avtakbare luftfilteret er festet på plass med klikkfester. Vri i den retningen som er angitt, for å fjerne det.

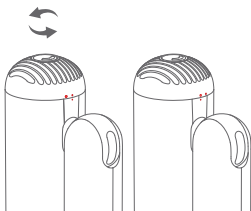

Roterende luftstrømfiler

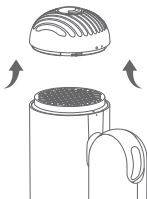

Ta av luftstrømfileret

Metallfilteret må rengjøres regelmessig for å forhindre ansamling av rusk slik at du får en jevn luftstrøm.

# Rengjøring og vedlikehold

Bruk en tørr klut som ikke loer, en myk børste eller en tannbørste for å fjerne smuss som sitter fast på overflaten av luftstrømfileret eller filteret i rustfritt stål.

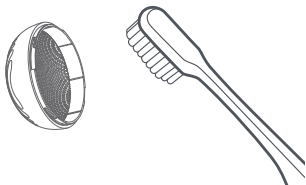

Rengjør luftfilteret

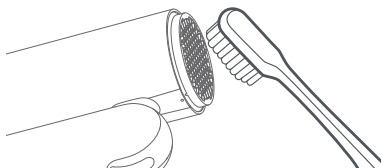

Rengjør metallfilter



Ikke skylle metallfilteret med vann, da dette kan føre til at det ikke fungerer som det skal.

Etter rengjøring må luftstrømfileret settes på plass igjen, så pass på at det klikker godt på plass igjen.

## Grunnleggende parametere

Produktnavn	Dreame High-Speed Hair Dryer
Modellnummer	AHD51
Nominell spenning	220-240 V~
Nominell frekvens	50/60 Hz
Nominell strøm	1300 W
Produkt- dimensjoner	50 × 145 × 201 mm

# Zawartość zestawu

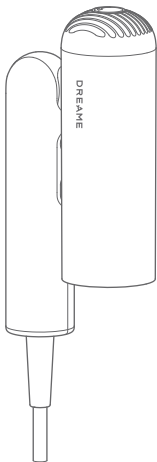

Suszarka do włosów Dreame Pocket High-Speed Hair Dryer

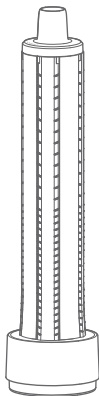

Dysza do stylizacji loków

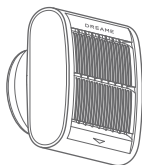

Dysza do prostowania loków

Niektóre dysze mogą nie znajdować się w zestawie. Dodatkowe elementy można zakupić na stronie <https://global.dreametech.com>



## PL Pierwsze kroki

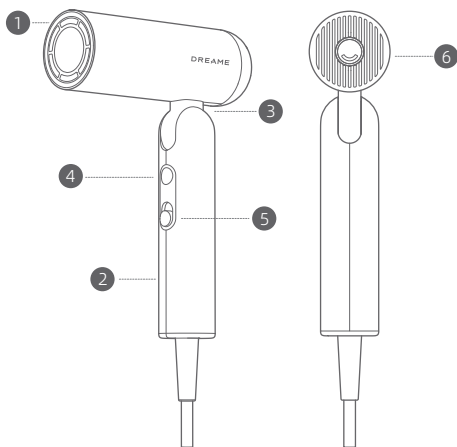

- 1 Otwór wylotowy powietrza
- 2 Uchwyt
- 3 Wałek
- 4 Ustawienia temperatury / kontrolka temperatury strumienia powietrza
- 5 Przełącznik zasilania i ustawienia prędkości
- 6 Wymienny filtr powietrza

Ze względów bezpieczeństwa nie należy używać suszarki bez filtra strumienia powietrza.



Te symbole oznaczają „Nie wolno używać podczas kąpieli ani pod prysznicem”.

Rysunki przedstawiające suszarkę do włosów, akcesoria i interfejs użytkownika zawarte w instrukcji obsługi mają wyłącznie charakter informacyjny. Rzeczywisty produkt może się różnić w zależności od wprowadzonych modernizacji i ulepszeń.

# Ustawienia

## Przełącznik zasilania i ustawienia prędkości

Przesuń palcem w górę lub w dół, aby szybko przełączać się między dwoma ustawieniami prędkości.

Przed podłączeniem suszarki do zasilania upewnij się, że przełącznik zasilania jest wyłączony.

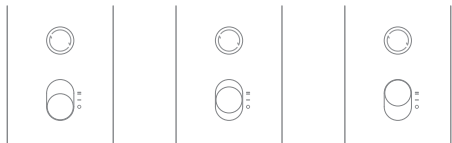

Wył. (○)

Mała prędkość (—)

Duża prędkość (=)

## Ustawienia temperatury

Naciśnij przycisk, aby przełączać się między czterema ustawieniami temperatury: chłodnym, ciepłym i gorącym powietrzem oraz cyklem wydmuchiwanie gorącego i zimnego powietrza.

Naciśnij i przytrzymaj, aby przełączyć urządzenie na chłodne powietrze. Temperatura powróci do poprzedniego stanu po zwolnieniu przycisku.

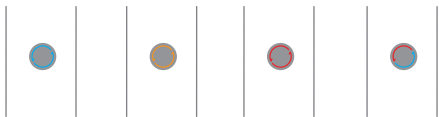

Zimne powietrze (○)

Ciepłe powietrze (○)

Gorące powietrze (○)

Cykl gorącego i zimnego powietrza (○)

Nawiewa chłodne powietrze o temperaturze pokojowej, odpowiednie do stylizacji włosów.

Idealna temperatura pozwalająca uniknąć uszkodzeń termicznych podczas suszenia włosów.

Nadaje się do szybkiego suszenia mokrych włosów.

7 s gorącego powietrza, a następnie 5 s chłodnego powietrza w celu zmniejszenia prędkości nagrzewania się urządzenia.

Szybkie przełączenie na chłodne powietrze

Naciśnij i przytrzymaj przycisk temperatury (○) w celu szybkiego przełączenia na ustawienie chłodnej temperatury nawiewu do stylizacji włosów. Zwolnij przycisk temperatury, aby powrócić do początkowego ustawienia temperatury.

# Kształty dysz suszarki do włosów

Do modelu Pocket można podłączać trzy różne kształty dysz w celu uzyskania różnych efektów stylizacji włosów.



Kształt „N” : składana dla zapewnienia wygody przechowywania

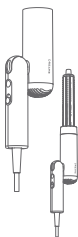

Kształt „1” : dysza do stylizacji loków pozwalająca uzyskać piękne loki

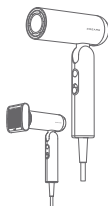

Kształt „7” : dysza do prostowania loków pozwala uzyskać gładkie i proste włosy podczas suszenia

## Działanie i użytkowanie dyszy

Suszarka do włosów jest dostarczana wraz z dyszami magnetycznymi, które można z łatwością podłączać i odłączać. Wystarczy przyłożyć dyszę z metalowym pierścieniem do wylotu powietrza, by „wskoczyła” na miejsce.

# Wygładzanie i prostowanie włosów

## Użyj dyszy do prostowania loków

Połączenie trzystopniowego przyspieszenia i optywowej powierzchni tworzy silny przepływ powietrza, który prostuje włosy i pozwala je wygładzić. Użyj jednocześnie szczotki, aby nadać włosom naturalną krzywiznę.

### Krok 1

Wysusz włosy za pomocą suszarki Dreame Pocket.



### Krok 2

Podłącz dyszę do prostowania loków, strzałka wskazuje kierunek przepływu powietrza. Przytrzymaj dyszę blisko włosów, tak aby końcówki włosów zostały przyciągnięte przez dyszę, a następnie powoli przesuwaj dyszę w dół do końca. Stosuj na wysuszonych włosach w celu wygładzenia odstających kosmyków.



## PL Wygładzanie i prostowanie włosów

### Krok 3

Po skończeniu przed odłączeniem dyszy poczekaj, aż ostygnie, a następnie zdejmij, łapiąc ją za boki.

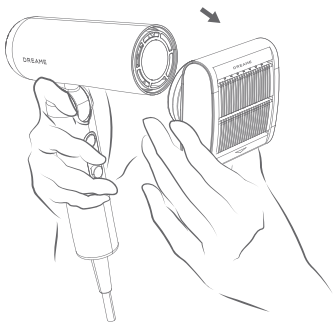

# Stylizowanie loków

## Użyj dyszy do stylizacji loków

Dysza ssąca do stylizacji loków pozwala jednocześnie wysuszyć i ułożyć fryzurę, dzięki czemu możesz zaoszczędzić czas i uniknąć uszkodzenia włosów.

### Krok 1

Wysusz włosy za pomocą suszarki Dreame Pocket.



### Krok 2

Podłącz dyszę do stylizacji loków, wydziel sekcję włosów i przytrzymaj dyszę blisko końca włosów. Włosy automatycznie owiną się wokół.



## PL Stylizowanie loków

### Krok 3

Przytrzymaj dyszę do stylizacji loków blisko głowy przez 15 sekund.

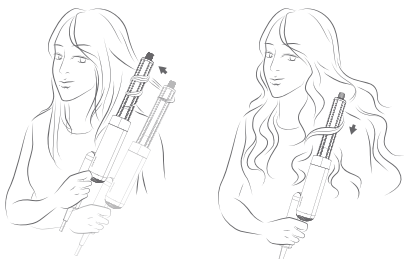

### Krok 4

Naciśnij i przytrzymaj przycisk trybu, aby włączyć tryb chłodnego powietrza i przytrzymaj przez 5-10 sekund w celu uformowania loku. Wyłącz suszarkę, aby zwolnić włosy.

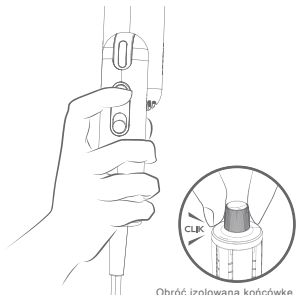

Obróć izolowaną końcówkę, aby zmienić kierunek kręcenia włosów.

# Czyszczenie i konserwacja

Wymienny filtr powietrza mocuje się na zatrzaski. Obróć we wskazanym kierunku w celu zdjęcia.

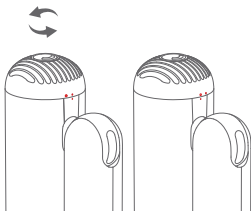

Obrotowy filtr powietrza

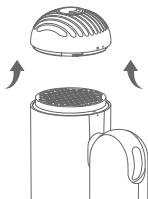

Zdejmij filtr powietrza

Metalowy filtr należy regularnie czyścić w celu zapobieżenia gromadzenia się zanieczyszczeń i utrzymania płynnego przepływu powietrza.



## Czyszczenie i konserwacja

Za pomocą suchej, niepylącej szmatki, miękkiej szczotki lub szczoteczki do zębów usuń wszelkie zanieczyszczenia przyklejone do powierzchni filtra powietrza lub filtra ze stali nierdzewnej.

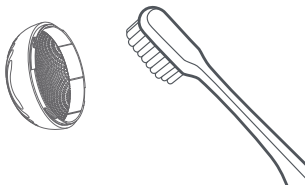

Czyszczenie filtra powietrza

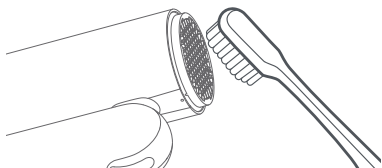

Czyszczenie metalowego filtra



Nie wolno płukać metalowego filtra wodą, ponieważ może to spowodować jego uszkodzenie.

Po czyszczeniu należy ponownie zainstalować filtr powietrza, upewniając się, że został dobrze zamocowany na swoim miejscu.

## Podstawowe parametry

Nazwa produktu	Suszarka do włosów Dreame High-Speed Hair Dryer
Numer modelu	AHD51
Napięcie znamionowe	~220-240 V
Częstotliwość znamionowa	50 / 60 Hz
Moc znamionowa	1300 W
Wymiary produktu	50 × 145 × 201 mm

## TR Kutu içeriđi

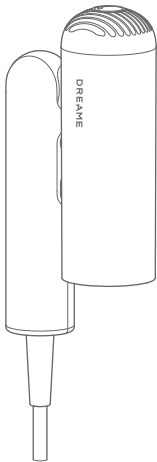

Dreame Pocket  
Yüksek Hızlı Saç  
Kurutma Makinesi

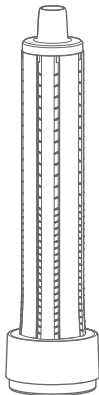

Bukle Başlıđı

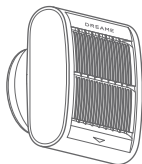

Düzleřtirme Başlıđı

Bazı başlıklar ürüne dahil olmayabilir. Ek başlıkları  
<https://global.dreametech.com> adresinden satın alabilirsiniz.

# Başlarken

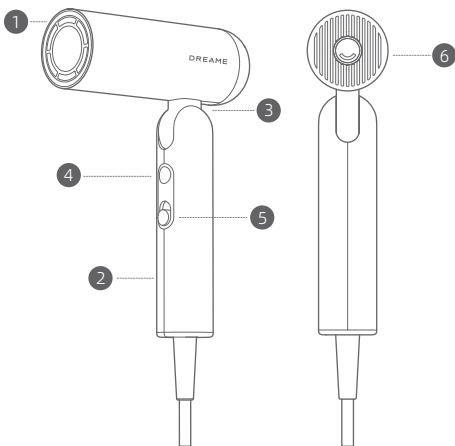

1 Hava Çıkış Deliği

2 Sap

3 Mil

4 Sıcaklık ayarları/Hava akışı sıcaklığı göstergesi

5 Açma/Kapatma Anahtarı ve Hız Ayarları

6 Çıkarılabilir Hava Akışı Filtresi

Güvenlik sebepleri için saç kurutma makinesini hava akışı filtresi olmadan kullanmayın.



Bu semboller, "Banyo yaparken veya duş alırken kullanmayın" anlamına gelir.

Kullanım kılavuzunda yer alan saç kurutma makinesi, aksesuarları ve kullanıcı arayüzü resimleri yalnızca referans amaçlıdır. Gerçek ürün, ürün güncellemeleri ve iyileştirmelere bağlı olarak değişiklik gösterebilir.

# Ayarlar

## Açma/Kapatma Anahtarı ve Hız Ayarları

İki hız ayarı arasında hızla geçiş yapmak için yukarı ve aşağı kaydırın.

Saç kurutma makinesinin fişini prize takmadan önce anahtarın kapalı olduğundan emin olun.

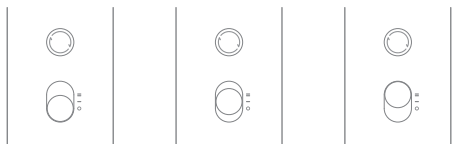

Kapalı ( O )

Düşük hız ( - )

Yüksek hız ( = )

## Sıcaklık Ayarları

Dört ısı ayarı arasında geçiş yapmak için basın: soğuk hava, ılık hava, sıcak hava ve sıcak/soğuk döngüsü.

Soğuk havaya geçmek için basılı tutun. Düğmeyi bıraktıktan sonra sıcaklık önceki durumuna dönecektir.

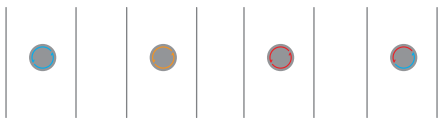

Soğuk hava  
( )

Ilık hava  
( )

Sıcak hava  
( )

Sıcak/Soğuk  
Döngüsü ( )

Saç şekillendirmeye uygun, soğuk oda sıcaklığında hava üfler.

Saçınızı kuruturken ısının neden olacağı hasarı önlemek için ideal sıcaklıktır.

Islak saçları hızlı bir şekilde kurutmak için uygundur.

Isı birikimini azaltmak için 7 saniye sıcak hava ve ardından 5 saniye soğuk hava.

### Soğuk Hava Ayarına Hızla Geçiş

Şekillendirme amacıyla soğuk hava ayarına hızlıca geçmek için sıcaklık düğmesini ( ) basılı tutun. Orijinal sıcaklık ayarlarına dönmek için sıcaklık düğmesini serbest bırakın.

# Saç Kurutma Makinesi Formu

Pocket, farklı şekillendirme senaryoları için üç farklı formda saklanabilir.



"N" formu: Rahat saklama için katlanmış

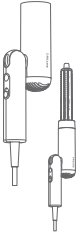

"1" formu: Kıvrıkcık bir stil oluşturmak için bukle başlığını kullanın

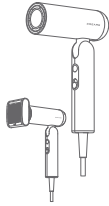

"7" formu: Saçınızı kuruturken pürüzsüz ve düz bir görünüm elde etmek için Düzleştirme Başlığını kullanın

## Başlık İşlevleri ve Kullanımı

Saç kurutma makinesinde, takması ve çıkarması kolay manyetik başlıklar bulunur. Yerine oturması için başlığı hava çıkışının etrafındaki metal halkayla hizalamanız yeterlidir.

# Pürüzsüz ve Düz Bir Saç Stili Oluşturun

## Düzleştirme Başlığını kullanın

Üç aşamalı hızlanma ve modern yüzeylerin kombinasyonu, saçınızı düzleştirip elektriklenmeyi gideren güçlü bir emme hava akışı oluşturur. Doğal bir kıvrım için tarakla kullanın.

### 1. Adım

Dreame Pocket saç kurutma makinesi ile saçınızı kurutun.



### 2. Adım

Düzleştirme Başlığını takın; ok hava akışının yönünü gösterir. Başlığı saçınıza yakın tutun; böylece saç tutamları başlığa çekilir. Ardından saç uçlarına ulaşana kadar başlığı yavaşça aşağı doğru hareket ettirin. Pürüzsüz bir sonuç için saçlarınızı kuruttuktan sonra kullanın.

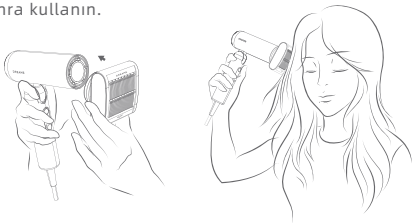

# Pürüzsüz ve Düz Bir Saç Stili Oluşturun

## 3. Adım

Başlığı kullandıktan sonra başlığın her iki yanından tutarak çıkarmadan önce soğumasını bekleyin.

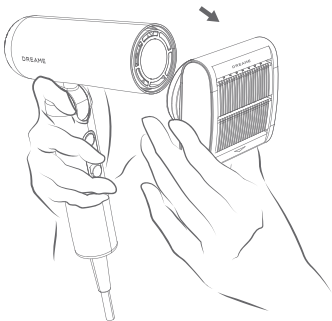



# Kıvrırcık Bir Saç Stili Oluşturun

## Bukle başlığını kullanın

Emme özellikli bukcle başlığı, saçınızı aynı anda kurutmanızı ve şekillendirmenizi sağlayarak size zaman kazandırır ve saçınızın zarar görmesini önler.

### 1. Adım

Dreame Pocket saç kurutma makinesi ile saçınızı kurutun.



### 2. Adım

Bukle başlığını takın, elinize bir tutam saç alın ve bukcle maşasını saçın ucuna yakın tutun. Saç, bukcle maşasının etrafına otomatik olarak dolanır.

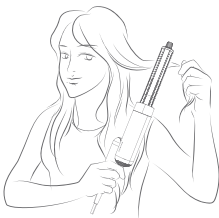

# Kıvrırcık Bir Saç Stili Oluşturun

TR

## 3. Adım

Bukle maşasını başınıza yakın bir konumda 15 saniye tutun.

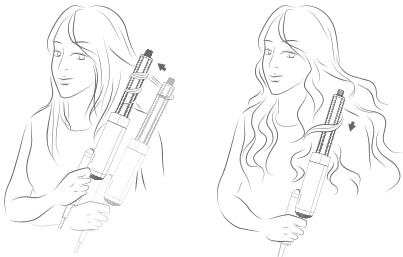

## 4. Adım

Soğuk moda geçiş yapmak için mod düğmesini basılı tutun; bukle ayarı için 5-10 saniye basılı tutun. Saçınızı serbest bırakmak için saç kurutma makinesini kapatın.

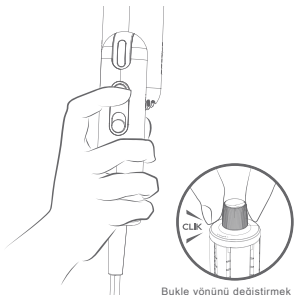

Bukle yönünü değiştirmek için yalıtımlı ucu döndürün.

# Temizleme ve Bakım

Çıkarılabilir hava akışı filtresi, yerine oturtularak sabitlenir. Çıkarmak için belirtilen yönde çevirin.

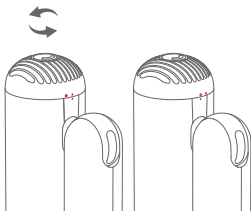

Döner hava akışı filtresi

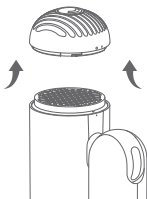

Hava akışı filtresini çıkarın

Kir birikmesini önlemek ve düzgün bir hava akışı sağlamak için metal filtrenin düzenli olarak temizlenmesi gerekir.

# Temizleme ve Bakım

Hava akışı filtresinin veya paslanmaz çelik filtrenin yüzeyine yapışan kalıntıları temizlemek için kuru, tüy bırakmayan bir bez, yumuşak bir fırça veya diş fırçası kullanın.

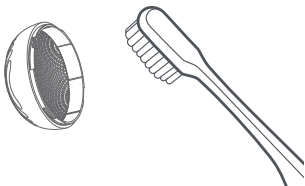

Hava akışı filtresini temizleme

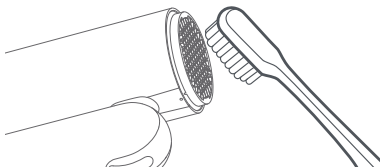

Metal filtreyi temizleme



Metal filtreyi suyla durulamayın; bu durum filtrenin düzgün çalışmasını engelleyebilir.

Temizledikten sonra, hava akışı filtresini yerine sıkıca oturduğundan emin olarak yeniden takın.

## TR Temel Parametreler

Ürün adı	Dreame Yüksek Hızlı Saç Kurutma Makinesi
Model numarası	AHD51
Nominal gerilim	220-240 V~
Nominal frekans	50/60 Hz
Nominal güç	1300 W
Ürün boyutları	50×145×201 mm

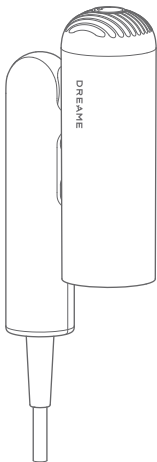

Dreame Pocket  
고속 헤어드라이어

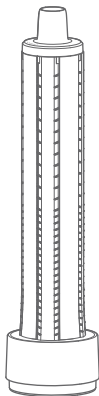

컬링 노즐

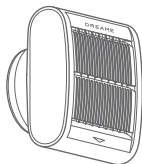

곱슬거림 방지 노즐

일부 노즐은 포함되지 않을 수 있습니다. <https://global.dreametech.com>에서 추가 액세서리를 구매할 수 있습니다.

## KO 시작하기

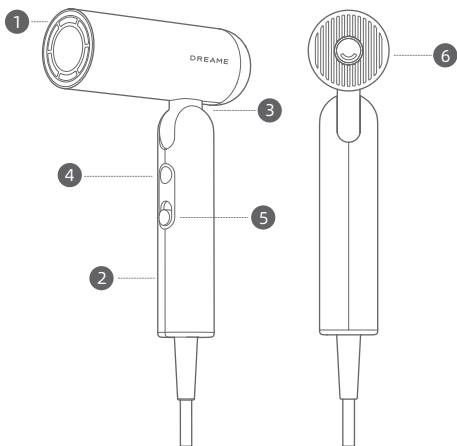

1 공기 배출구

2 핸들

3 샤프트

4 온도 설정/공기 흐름 온도 표시등

5 전원 스위치 및 속도 설정

6 분리형 공기 흐름 필터

안전을 위해 공기 흐름 필터 없이 헤어 드라이어를 사용하지 마십시오.



이 기호는 "목욕이나 샤워 중에는 제품 사용 금지"라는 의미입니다.

사용 설명서에 수록된 헤어드라이어, 액세서리 및 사용자 인터페이스 그림은 참고용입니다. 실제 제품은 제품 업데이트 및 개선 사항에 따라 다를 수 있습니다.

# 설정

## 전원 스위치 및 속도 설정

위아래로 밀면 두 속도 설정 간에 빠르게 전환할 수 있습니다.  
헤어드라이어의 전원을 연결하기 전에 스위치가 꺼져 있는지 확인하십시오.

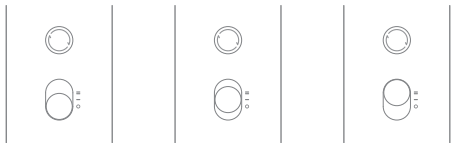

꺼짐(O)

저속(-)

고속(=)

## 온도 설정

누르면 냉풍, 온풍, 열풍, 열풍/냉풍 사이클의 네 가지 열 설정을 전환할 수 있습니다.  
길게 누르면 냉풍으로 전환됩니다. 버튼을 놓으면 온도가 이전 상태로 돌아갑니다.

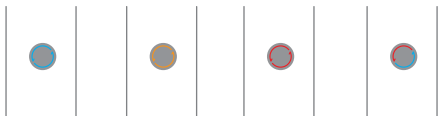

냉풍(○)

온풍(○)

열풍(○)

열풍/냉풍 사이클(○)

헤어스타일링에 적합한 실온 수준의 시원한 바람이 나옵니다.

모발 건조 시 열로 인한 손상을 방지하는 완벽한 온도입니다.

젖은 머리카락을 빠르게 건조하는데 적합합니다.

열풍을 7초 작동한 후, 냉풍을 5초간 작동하면 열 축적을 줄일 수 있습니다.

차가운 온도로 빠르게 전환

온도 버튼 ○ 을 길게 눌러 차가운 온도 설정으로 빠르게 전환하여 스타일링을 할 수 있습니다. 온도 버튼을 놓으면 원래 온도 설정으로 되돌아갑니다.



## KO 헤어드라이어 형태

Pocket은 서로 다른 스타일링 상황을 위해 세 가지 형태 간에 전환할 수 있습니다.

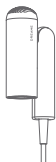

"N"자 형태: 편리한 보관을 위한 접이식

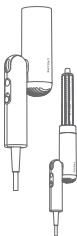

"1"자 형태: 컬링 노즐을 사용하여 곱슬거리는 스타일 연출

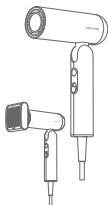

"7"자 형태: 곱슬거림 방지 노즐을 사용하여 모발을 드라이하여 매끄럽고 스트레이트한 스타일 연출

## 노즐 기능 및 사용법

헤어드라이어는 설치 및 분리가 쉬운 마그네틱 노즐이 함께 제공됩니다. 노즐을 공기 배출구 주변의 금속 링에 맞추면 제자리에 고정됩니다.

# 매끄럽고 스트레이트한 헤어스타일 연출

## 곱슬거림 방지 노즐 사용

3단 가속과 유선형 표면의 결합으로 강력한 흡입 공기 흐름을 만들어 모발을 펴주고 정돈되게 연출할 수 있습니다. 빗과 함께 사용하면 자연스러운 컬을 만들 수 있습니다.

### 1단계

Dreame Pocket 헤어드라이어로 머리를 드라이합니다.



### 2단계

곱슬거림 방지 노즐을 부착합니다. 화살표는 공기 흐름 방향을 나타냅니다. 노즐을 모발 가까이 대면 모발이 노즐 쪽으로 끌려가며 이후 모발 끝까지 노즐을 천천히 아래로 움직입니다. 바람에 말린 모발을 정돈하는 데 사용합니다.

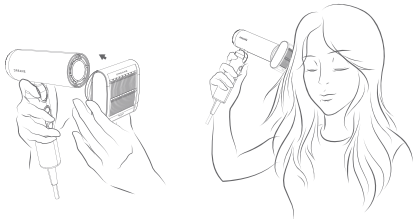

## KO 매끄럽고 스트레이트한 헤어스타일 연출

### 3단계

노즐 사용이 끝나면 노즐을 식힌 후 노즐의 양쪽을 잡고 분리합니다.

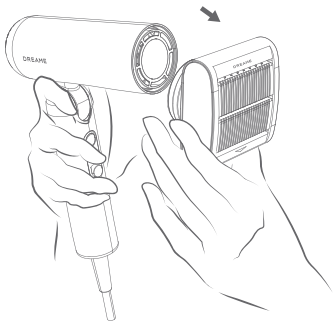

# 곱슬거리는 헤어스타일 연출

## 컬링 노즐 사용

흡입 컬링 노즐을 사용하여 드라이와 스타일링을 동시에 할 수 있으므로 시간이 절약되고 모발 손상을 방지할 수 있습니다.

### 1단계

Dreame Pocket 헤어드라이어로 머리를 드라이합니다.



### 2단계

컬링 노즐을 부착하고 모발 일부를 잡고 모발 끝 부분에 롤러를 유지합니다. 모발이 롤러를 자동으로 감쌉니다.

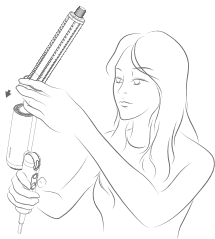

## KO 곱슬거리는 헤어스타일 연출

### 3단계

롤러를 머리에 15초 동안 가까이 댍니다.

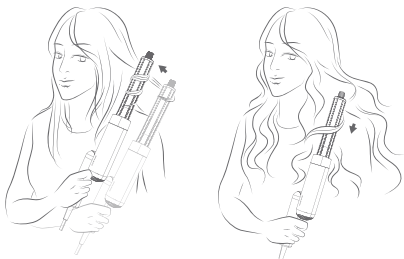

### 4단계

모드 버튼을 길게 누르면 냉풍 모드로 전환되며 5~10초 동안 길게 누르면 컬이 설정됩니다. 헤어드라이어 전원을 끄고 모발을 놓습니다.

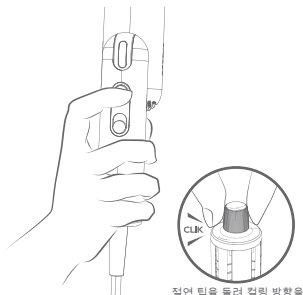

## 청소 및 유지관리

분리형 공기 흐름 필터는 딸깍 소리와 함께 제자리에 고정됩니다. 분리하려면 표시된 방향으로 돌립니다.

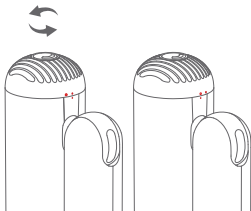

공기 흐름 필터 회전

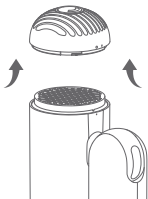

공기 흐름 필터 분리

금속 필터는 이물질이 쌓이지 않고 원활한 공기 흐름이 이루어지도록 정기적으로 청소해야 합니다.

## KO 청소 및 유지관리

보풀이 없는 마른 천, 부드러운 솔 또는 칫솔을 사용하여 공기 흐름 필터 또는 스테인리스 스틸 필터 표면의 이물질을 제거하십시오.

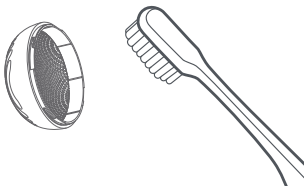

공기 흐름 필터 세척

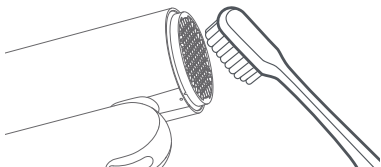

금속 필터 세척

**!** 금속 필터가 올바르게 작동하지 않을 수 있으므로 물로 헹구지 마십시오.

세척 후 공기 흐름 필터를 다시 설치하고 제자리에 단단히 고정되도록 하십시오.

## 기본 파라미터

제품 이름	Dreame 고속 헤어드라이어
모델 번호	AHD51
정격 전압	220-240 V~
정격 주파수	50/60 Hz
정격 출력	1300 W
제품 규격	50×145×201 mm





User manual version number: V1.1

Service website: <https://global.dreametech.com>

Manufacturer: Dreame Trading (Tianjin) Co., Ltd.

Address: 2112-1-1, South, Finance and Trade Center,  
6975 Yazhou Road, Dongjiang Bonded Port Area, Tianjin  
Pilot Free Trade Zone, 300463 Tianjin, China

商品ID	SKU码	商品名称	69码	产品型号
------	------	------	-----	------

## 追觅产品包装图纸

图纸提供单位

追觅贸易（天津）有限公司

项目名称

P2306A&B-海外通用版-Pocket说明书\_V0.1-20240111

版本号

V0.1

设计时间

2024.01.11

责任设计师

陈兴实

### 材质工艺要求

#### 材质要求：

胶装  
封面：157g金东太空梭哑粉纸，单面过油；  
内页：68g晨鸣云镜；  
四色印刷

#### 制作工序：

工艺要求：色相正确、印迹牢固、  
套印准确、各色套印  
不露杂色，套印误差 $\leq 0.1\text{mm}$   
模切走位 $\leq \pm 2\text{mm}$

颜色及专色：  
纹理要求