

Dreame Pocket^{Neo}

High-Speed Hair Dryer
User Manual

EN	User Manual.....	001
DE	Benutzerhandbuch	014
FR	Manuel d'utilisation	027
IT	Manuale dell'utente	040
ES	Manual de usuario	053
NL	Gebruikershandleiding.....	066
PT	Manual do utilizador	079
GR	Εγχειρίδιο χρήστη	092

Package Contents

EN

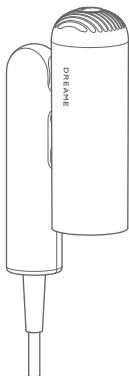

Dreame Pocket
High-Speed Hair Dryer



Flyaway barrel

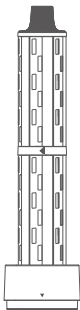

32mm curling barrel
(left)

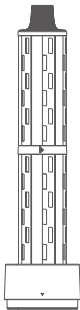

32mm curling barrel
(right)

(Some accessories may not be included. For more accessories, please visit www.dreame.tech or Dreame's official flagship store.)

EN Getting started

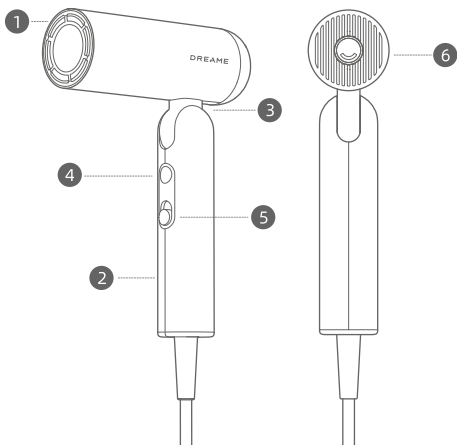

- 1 Air Outlet Vent
- 2 Handle
- 3 Shaft
- 4 Temperature settings/
Airflow temperature
indicator light
- 5 On/Off Switch & Speed
Settings
- 6 Removable Airflow
Filter
For safety reasons, do not
use the hair dryer without
the airflow filter.



These symbols mean "Do not use while bathing or showering."

Illustrations of the hair dryer, accessories, and user interface in the user manual are for reference purposes only. The actual product may vary due to product updates and improvements.

Settings

On/Off Switch & Speed Settings

Slide up and down to quickly switch between the two speed settings.

Make sure that the switch is turned off before plugging the hair dryer in.

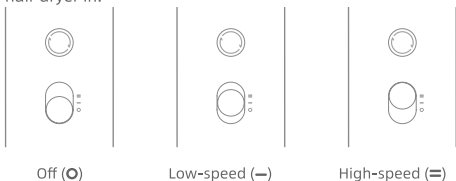

Temperature Settings

Press to cycle through the four heat settings: cold air, warm air, hot air, and hot/cold cycle.

Press and hold to switch to coldair, the temperature will return to its previous state after letting go of the button.

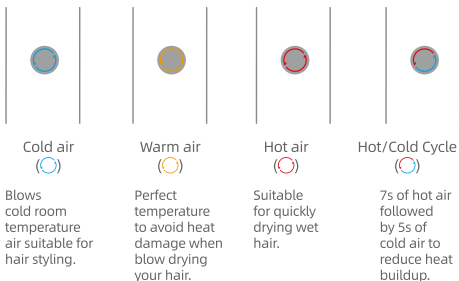

Quickly Switch To The Cold Temperature

Press and hold the temperature button (blue circle) to quickly switch to the cold temperature setting for styling. Release the temperature button to revert to the original temperature settings.

Hair Dryer Configurations

Pocket offers three transformable modes for convenience in various scenarios.

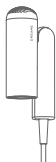

"N" Shape: Folded form for easy storage.

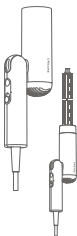

"1" Shape: Use curling barrels of different directions to create curl styling.

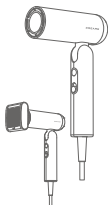

"7" Shape: Allows using the flyaway barrel for a smooth and straight style while drying hair.

Barrel Features and Usage

Equipped with easy-to-attach magnetic barrel. Simply align the barrel with the iron ring on the air outlet for effortless attachment. The barrel can rotate 360° for convenient use.

Create a Smooth and Straight Hairstyle

Use the Unfrizz Nozzle

The combination of three-stage acceleration and streamlined surfaces create a powerful suction air flow that straightens your hair and smooths flyaways. Use with a comb to add a natural curve.

Step 1

Dry your hair with the Dreame Pocket hairdryer

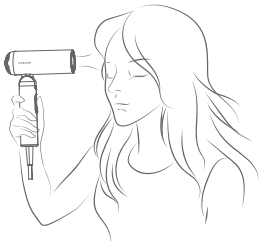

Step 2

Attach the Unfrizz Nozzle, arrow indicates the direction of airflow, hold the nozzle close to your hair so that the strands are drawn to the nozzle, then slowly move the nozzle down until you reach the ends. Use on blow-dried hair to smooth flyaways.

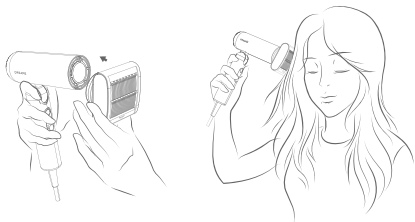

EN Create a Smooth and Straight Hairstyle

Step 3

When you are done using the nozzle, let it cool down before removing it by grasping both sides of the nozzle.

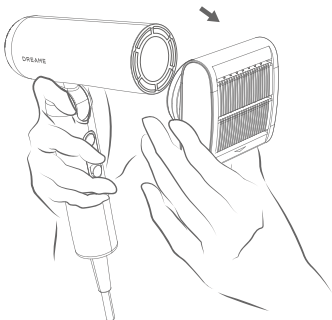

Create curly hairstyle

Use with a curling barrel

The auto-wrap curling barrel styles hair using airflow, completing the process while drying, saving time and reducing damage.

Step 1

Use the Dreame Pocket hair dryer to dry your hair.



Step 2

Before use, determine the direction of auto-wrap barrel to be used and choose the appropriate auto-wrap barrel. Install the curling barrel as instructed and rotate it into place.

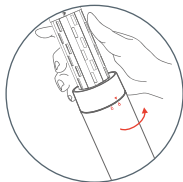
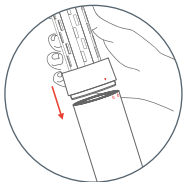

EN Create curly hairstyle

Step 3

Take a section of hair, set the dryer to high-speed hot air mode, and bring the curling barrel close to the hair ends. The hair will automatically wrap around the barrel.



Step 4

Move the styler toward your head without rotating it. Hold it in hot air mode for 10 seconds.

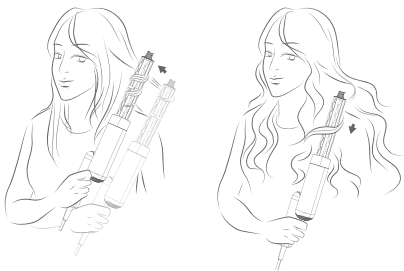

Create curly hairstyle

Step 5

Long press the mode button to enter the one-touch cool air mode. Hold it for 5-10 seconds to set the curl. Turn off the device to release the hair section.

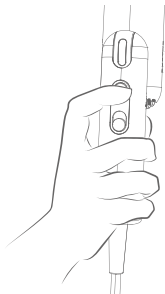

32mm curling barrel (left)



32mm curling barrel (right)

After use, allow the barrel to cool. Then follow the instructions to remove the barrel safely.

EN Cleaning and Maintenance

The removable airflow filter is fixed in place by snaps. Turn in the direction indicated to remove.

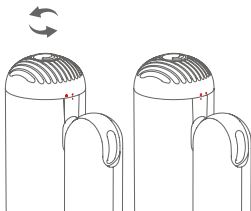

Rotating airflow filter

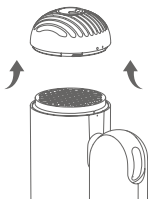

Remove the airflow filter

The metal filter needs to be cleaned regularly to prevent debris from building up and maintain a smooth flow of air.

Cleaning and Maintenance

Use a dry, lint-free cloth, soft brush or toothbrush to remove any debris stuck to the surface of the airflow filter or stainless steel filter.

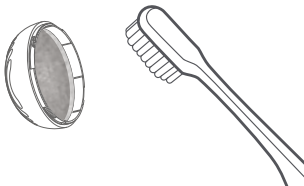

Cleaning airflow filter

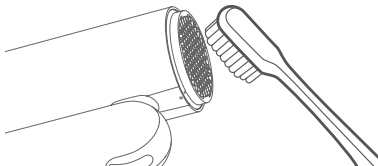

Cleaning Metal filter



Do not rinse the metal filter with water as this may prevent it from working properly.

After cleaning, reinstall the airflow filter, making sure it snaps firmly back into place.

EN Basic Parameters

Product name	Dreame Pocket High-Speed Hair Dryer
Model number	AHD51
Rated voltage	220-240 V~
Rated frequency	50/60 Hz
Rated power	1300 W
Product dimensions	50×145×201 mm

EU Declaration of Conformity



We, Dreame Trading (Tianjin) Co., Ltd., here by, declare that this equipment is in compliance with the applicable Directives and European Norms, and amendments.

The full text of the EU declaration of conformity is available at the following internet address: <https://global.dreame.tech.com>

WEEE Disposal and Recycling Information



All products bearing this symbol are waste electrical and electronic equipment (WEEE as in directive 2012/19/EU) which should not be mixed with unsorted household waste.

Instead, you should protect human health and the environment by handing over your waste equipment to a designated collection point for the recycling of waste electrical and electronic equipment, appointed by the government or local authorities. Correct disposal and recycling will help prevent potential negative consequences to the environment and human health. Please contact the installer or local authorities for more information about the location as well as terms and conditions of such collection points.

Verpackungsinhalt

DE

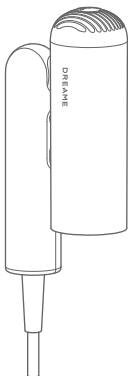

Dreame Highspeed-Taschentrockner



Flyaway-Aufsatz

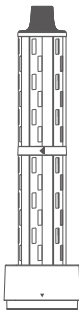

32-mm-Lockenwickler-aufsatz (linkslaufend)

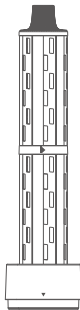

32-mm-Lockenwickler-aufsatz (rechtslaufend)

(Einige der gezeigten Zubehörteile gehören u. U. nicht zum Lieferumfang. Weitere Zubehörteile finden Sie auf unserer Website unter www.dreame.tech oder im offiziellen Flagship-Store von Dreame.)

DE Erste Schritte

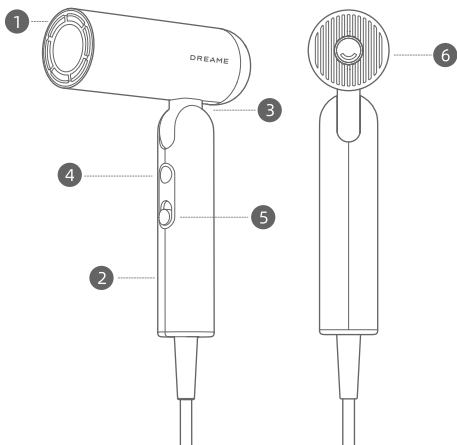

- 1 Luftaustrittsöffnung
- 2 Griff
- 3 Gelenk
- 4 Kontrollleuchte für Temperatureinstellungen/
Luftstromtemperatur
- 5 Ein-/Aus-Schalter und
Geschwindigkeitseinstellungen
- 6 Abnehmbarer
Luftstromfilter
Verwenden Sie den
Haartrockner aus
Sicherheitsgründen nicht
ohne den Luftstromfilter.



Diese Symbole bedeuten: „Nicht beim Baden oder Duschen verwenden“.

Die Abbildungen des Haartrockners, des Zubehörs und der Bedienoberfläche im Benutzerhandbuch dienen nur zu Referenzzwecken.

Das tatsächliche Produkt kann aufgrund von Produktaktualisierungen und -verbesserungen anders aussehen.

Einstellungen

Ein-/Aus-Schalter und Geschwindigkeitseinstellungen

Bewegen Sie den Schieberegler nach oben und unten, um schnell zwischen den beiden Geschwindigkeitsstufen zu wechseln.

Der Schalter muss auf Aus stehen, bevor Sie den Netzstecker des Haartrockners einstecken.

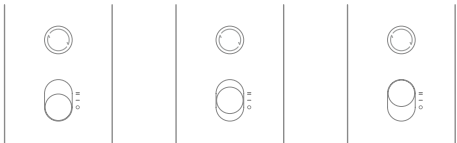

Aus (○)

Niedrige
Geschwindigkeit (—)

Hohe
Geschwindigkeit (≡)

Temperatureinstellungen

Drücken Sie den Schalter, um zwischen den vier Heizstufen (Kühle Luft, Warme Luft, Heiße Luft und Warm-/Kaltluftzyklus) zu wechseln.

Halten Sie den Schalter gedrückt, um zu kühler Luft zu wechseln. Wenn Sie den Schalter loslassen, wechselt das Gerät wieder zur vorherigen Temperatur.

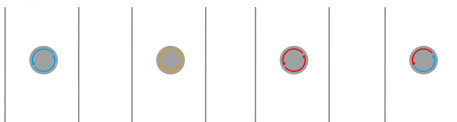

Kalte Luft
(○)

Warme Luft
(○)

Heiße Luft
(○)

Warm-/
Kaltluftzyklus
(○)

Kalte Luft auf Raumtemperatur, ideal für das Styling der Haare.

Die perfekte Temperatur, um Hitzeschäden beim Haaretrocknen zu vermeiden.

Schnelles Trocknen von nassem Haar

Auf 7 Sekunden heiße Luft folgen 5 Sekunden kalte Luft, um die Hitzeentwicklung zu reduzieren.

Schneller Wechsel zu kalter Luft

Halten Sie die Temperaturtaste (○) gedrückt, um schnell in den Stylingmodus mit kalter Luft zu wechseln. Lassen Sie die Temperaturtaste wieder los, um zur vorherigen Temperatureinstellung zurück zu wechseln.

Haartrocknerkonfigurationen

Der Taschenhaartrockner bietet Ihnen für komfortables Haare trocknen in der unterschiedlichsten Situationen drei umwandelbare Formen an:

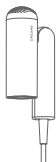

„N“-Form:
Zusammengeklappte Form
für einfache Aufbewahrung.

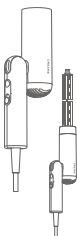

„1“-Form: Für die
Verwendung des
links-/rechtslaufenden
Lockenwickleraufsatzes für
gelockte Frisuren.

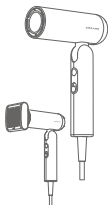

„7“-Form: Für die
Verwendung des
Flyaway-Aufsatzes für
glatte gerade Frisuren
während des Trocknens
der Haare.

Funktionen und Verwendung der Aufsätze

Die Aufsätze sind für einfaches Anbringen magnetisch. Einfach den Aufsatz mit der Eisenringseite an den Luftaustritt halten - und schon ist er einsatzbereit. Der Aufsatz kann für komfortable Nutzung um 360° gedreht werden.

Für geschmeidige, glatte Styles

DE

Verwendung der Anti-Frizz-Düse

Die Kombination aus der dreistufigen Beschleunigung und den stromlinienförmigen Oberflächen erzeugt einen kraftvollen Luftstrom, der Ihr Haar glättet und fliegende Haare bändigt. Verwenden Sie sie zusammen mit einer Bürste, um Ihren Haaren einen natürlichen Schwung zu verleihen.

Schritt 1

Trocknen Sie Ihre Haare mit dem Dreame Pocket.

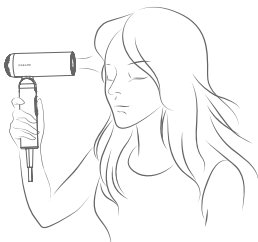

Schritt 2

Setzen Sie die Anti-Frizz-Düse auf. Der Pfeil zeigt dabei die Richtung des Luftstroms an. Halten Sie die Düse dicht an Ihr Haar, sodass die Haarsträhnen von der Düse angesogen werden. Bewegen Sie die Düse dann langsam nach unten bis zu den Haarspitzen.

Verwenden Sie die Düse bei trockenen Haaren, um fliegende Haare zu bändigen.

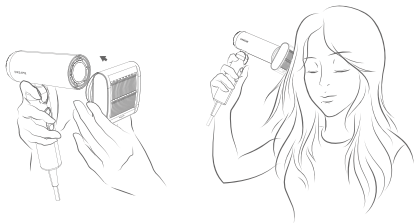

DE Für geschmeidige, glatte Styles

Schritt 3

Lassen Sie die Düse abkühlen, wenn Sie mit dem Styling fertig sind. Entfernen Sie sie dann, indem Sie beide Seiten der Düse greifen.

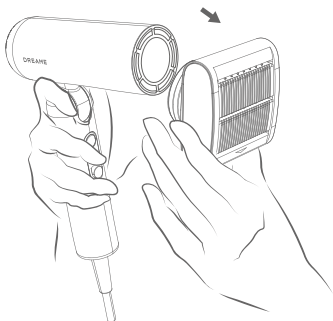

Gelockte Frisur kreieren

Den Haartrockner mit Lockenwickleraufsatz verwenden

Der automatische Lockenwickleraufsatz frisiert Ihre Haare mithilfe des zum Trocknen Ihrer Haare erzeugten Luftstroms. Auf diese Weise werden Ihre Locken gewickelt, während Sie Ihre Haare trocknen, wodurch Sie Zeit sparen und Ihre Haare schonen.

Schritt 1

Verwenden Sie zum Trocknen Ihrer Haare Ihren Dreame Taschenhaartrockner.



Schritt 2

Wählen Sie den für die gewünschte Wickelrichtung Ihrer Locken passenden automatischen Lockenwickleraufsatz aus. Setzen Sie den Lockenwickleraufsatz wie in der Anleitung beschrieben auf den Haartrockner und drehen Sie ihn dann in die entsprechende Position.

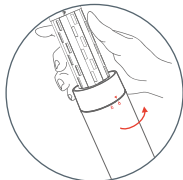
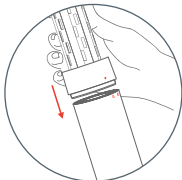

DE Gelockte Frisur kreieren

Schritt 3

Nehmen Sie eine Haarsträhne, stellen Sie am Haartrockner den Hochgeschwindigkeits-Heißluftmodus ein und führen Sie dann den Lockenwickleraufsatz zum Ende der Haarsträhne. Die Haarsträhne wird automatisch um den Aufsatz gewickelt.



Schritt 4

Bewegen Sie den Lockenwickleraufsatz in Richtung Ihres Kopfes, ohne den Aufsatz dabei zu drehen. Lassen Sie die Haarsträhne ca. 10 s im Heißluftmodus aufgewickelt.

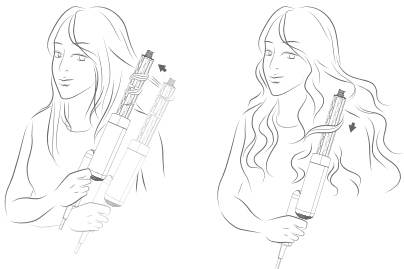

Gelockte Frisur kreieren

Schritt 5

Halten Sie die Modustaste lange gedrückt, um schnell in den Kaltluftmodus zu wechseln. Lassen Sie die Haarsträhne ca. 5 - 10 s aufgewickelt, um die Lockenwelle zu stylen. Schalten Sie den Haartrockner aus und wickeln Sie die Haarsträhne ab.

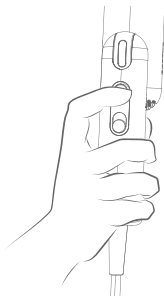

32-mm-Lockenwickler-
aufsatz (linkslaufend)



32-mm-Lockenwickler-
aufsatz (rechtslaufend)

Lassen Sie den Lockenwickleraufsatz nach der Verwendung kurz abkühlen. Folgen Sie dann der Anleitung zum sicheren Abnehmen des Lockenwickleraufsatzes.

DE Reinigung und Wartung

Der abnehmbare Luftstromfilter wird durch Einrasten befestigt. Drehen Sie zum Abnehmen in die angegebene Richtung.

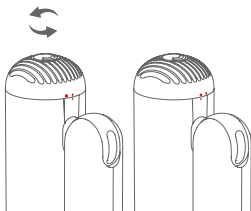

Luftstromfilter drehen

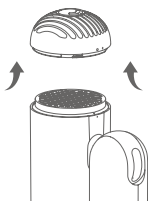

Entfernen Sie den Luftstromfilter

Der Metallfilter muss regelmäßig gereinigt werden, um starke Verschmutzungen zu verhindern und einen gleichmäßigen Luftstrom zu gewährleisten.

Reinigung und Wartung

Verwenden Sie ein trockenes, fusselfreies Tuch, eine weiche Bürste oder eine Zahnbürste, um Schmutz von der Oberfläche des Luftstromfilters oder des Edelstahlfilters zu entfernen.

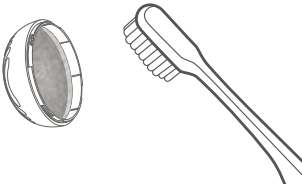

Reinigung des Luftstromfilters

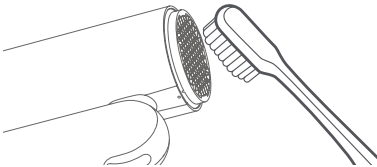

Reinigung des Metallfilters



Spülen Sie den Metallfilter nicht mit Wasser ab, da er dadurch möglicherweise nicht mehr ordnungsgemäß funktioniert.

Befestigen Sie den Luftstromfilter nach der Reinigung wieder und stellen Sie sicher, dass er fest einrastet.

DE Basisparameter

Produktname	Dreame Pocket High-Speed Hair Dryer
Modellnummer	AHD51
Nennspannung	220-240 V~
Nennfrequenz	50/60 Hz
Nennleistung	1300 W
Produktabmessungen	50 × 145 × 201 mm



Wir, Dreame Trading (Tianjin) Co., Ltd., erklären hiermit, dass dieses Gerät allen geltenden Richtlinien und europäischen Normen sowie deren Änderungen entspricht.

Der vollständige Text der EU-Konformitätserklärung ist unter der folgenden Internetadresse verfügbar:
<https://global.dreametech.com>

Informationen zur Entsorgung und zum Recycling von Elektro- und Elektronik-Altgeräten (WEEE)



Alle Produkte mit diesem Symbol sind Elektro- und Elektronik-Altgeräte (WEEE gemäß Richtlinie 2012/19/EU), die nicht mit unsortiertem Hausmüll gemischt werden dürfen. Sie sollten stattdessen die menschliche Gesundheit und die Umwelt schützen, indem Sie Ihre Altgeräte an eine dafür vorgesehene Sammelstelle für das Recycling von Elektro- und Elektronik-Altgeräten geben, die von der Regierung oder den örtlichen Behörden benannt wurde. Eine ordnungsgemäße Entsorgung und das Recycling helfen, mögliche negative Folgen für die Umwelt und die menschliche Gesundheit zu vermeiden. Bitte wenden Sie sich an den Installateur oder die örtlichen Behörden, um weitere Informationen zum Standort sowie den Bedingungen dieser Sammelstellen zu erhalten.

FR Contenu de la boîte

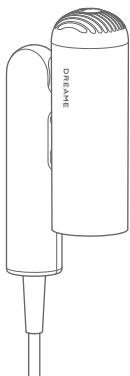

Sèche-cheveux haute vitesse Dreame Pocket



Rouleau pour mèches rebelles

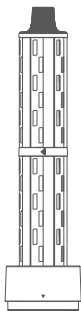

Rouleau de 32 mm (gauche)

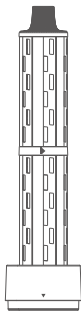

Rouleau de 32 mm (droite)

(Certains accessoires peuvent ne pas être inclus. Pour plus d'accessoires, veuillez visiter www.dreame.tech ou la boutique officielle de Dreame).

Mise en route

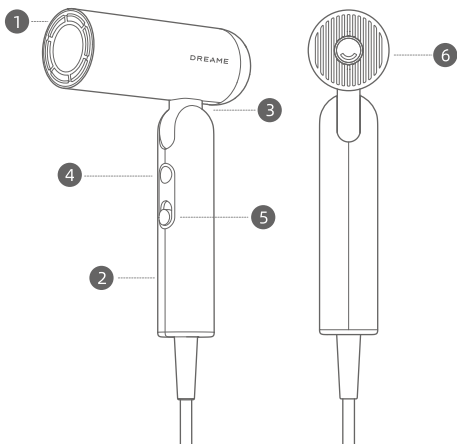

- 1 Orifice de sortie d'air
- 5 Bouton Marche/ Arrêt et réglages de la vitesse
- 2 Poignée
- 6 Filtre à air amovible
Pour des raisons de sécurité, utilisez toujours le sèche-cheveux avec le filtre à air.
- 3 Arbre
- 4 Voyant lumineux des réglages de température / de température de l'air



Ces symboles signifient « Ne pas utiliser dans un bain ou sous la douche ».

Les illustrations du sèche-cheveux, des accessoires et de l'interface utilisateur figurant dans le manuel d'utilisation ne sont fournies qu'à titre indicatif. Le produit réel peut varier en raison des mises à jour et des améliorations apportées à celui-ci.

Paramètres

Bouton Marche/Arrêt et réglages de la vitesse

Faites glisser le bouton vers le haut ou le bas pour passer rapidement d'un réglage de vitesse à l'autre.

Assurez-vous que le bouton est en position d'arrêt avant de brancher le sèche-cheveux.

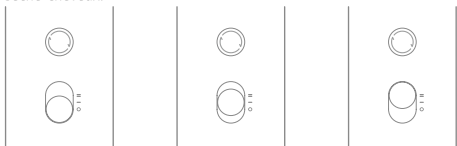

Arrêt (●)

Vitesse lente (—)

Grande vitesse (=)

Réglages de température

Appuyez pour faire défiler les quatre niveaux de température : air froid, air tiède, air chaud et cycle chaud/froid.

Appuyez longuement sur ce bouton pour passer à l'air froid.

La température revient à son état précédent une fois le bouton relâché.

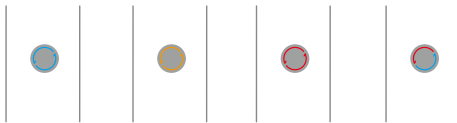

Air froid
(●)

Air tiède
(●)

Air chaud
(●)

Cycle
chaud/froid
(●)

Souffle de l'air frais à température ambiante, adapté à la mise en forme des cheveux.
Blows cold room temperature air suitable for hair styling.

Température optimale pour éviter que vos cheveux ne soient endommagés par la chaleur lors du séchage.

Adapté au séchage rapide des cheveux mouillés.

7 s d'air chaud suivies de 5 s d'air froid pour éviter de trop chauffer les cheveux.

Passez rapidement à la température froide

Appuyez sur le bouton de température (●) et maintenez-le enfoncé pour passer rapidement au réglage de température à froid pour le coiffage. Relâchez le bouton de température pour revenir aux réglages de température d'origine.

Configurations du sèche-cheveux

Le Pocket offre trois modes transformables pour une utilisation pratique dans différents scénarios :

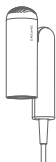

Forme « N » : Forme pliée pour un rangement facile.

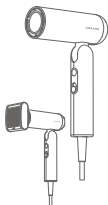

Forme « 7 » : Permet d'utiliser l'embout pour mèches rebelles pour un coiffure lisse et droite tout en séchant les cheveux.

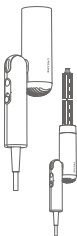

Forme « 1 » : Utilisez les rouleaux de différentes directions pour créer des boucles.

Caractéristiques et utilisation de l'embout

Équipé d'un rouleau magnétique facile à fixer. Il suffit d'aligner le rouleau avec l'anneau en fer sur la sortie d'air pour le fixer sans effort. Le rouleau peut pivoter à 360° pour une utilisation pratique.

Création d'une coiffure lisse

Utilisation de la buse de défrisage

La combinaison de l'accélération en trois étapes et des surfaces profilées crée un puissant flux d'air d'aspiration qui lisse vos cheveux et dompte les frisottis.

Utilisez un peigne pour ajouter une courbe naturelle.

Étape 1

Séchez vos cheveux avec le sèche-cheveux Dreame Pocket.



Étape 2

Fixez la buse de défrisage, de manière à ce que la flèche indique la direction du flux d'air, tenez la buse près de vos cheveux de sorte que les mèches soient attirées vers la buse, puis déplacez lentement celle-ci vers le bas jusqu'à atteindre les pointes. Utilisez sur les cheveux séchés pour lisser les frisottis.

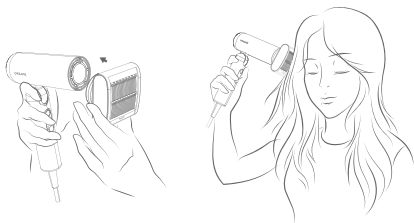

Création d'une coiffure lisse

FR

Étape 3

Lorsque vous avez fini d'utiliser la buse, laissez-la refroidir avant de l'enlever en saisissant les deux côtés de la buse.

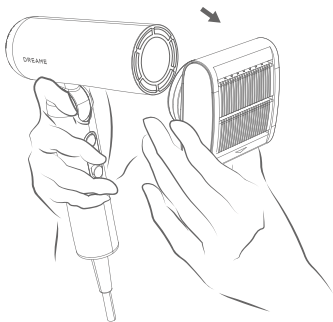

Réalisez des boucles

Utilisation avec un rouleau

Le rouleau automatique coiffe les cheveux en utilisant le flux d'air, terminant le processus pendant le séchage, ce qui permet de gagner du temps et de réduire les dommages.

Étape 1

Utilisez le sèche-cheveux Dreame Pocket pour sécher vos cheveux.



Étape 2

Avant l'utilisation, déterminez le sens du rouleau automatique à utiliser et choisissez le rouleau automatique approprié. Installez le rouleau selon les instructions et faites-le pivoter pour le mettre en place.

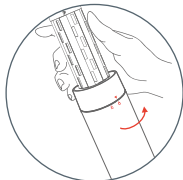
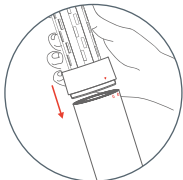

Réalisez des boucles

Étape 3

Prenez une mèche de cheveux, réglez le sèche-cheveux sur le mode air chaud à grande vitesse et approchez le rouleau de la pointe des cheveux. Les cheveux s'enrouleront automatiquement autour du rouleau.



Étape 4

Approchez le rouleau de votre tête sans le faire pivoter. Maintenez-le en mode air chaud pendant 10 secondes.



Réalisez des boucles

Étape 5

Appuyez longuement sur le bouton Mode pour passer en mode air froid à une touche. Maintenez-le enfoncé pendant 5 à 10 secondes pour fixer la boucle. Éteignez l'appareil pour libérer la mèche de cheveux.

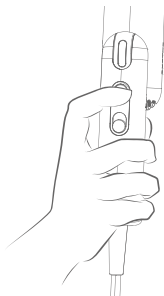

Rouleau de 32 mm
(gauche)



Rouleau de 32 mm
(droite)

Après utilisation, laissez le rouleau refroidir. Suivez ensuite les instructions pour le retirer en toute sécurité.

Nettoyage et entretien

Le filtre à air amovible est fixé par des pressions. Tournez dans le sens indiqué pour l'enlever.

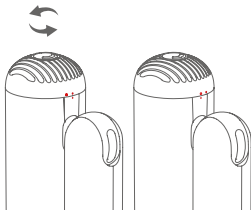

Rotation du filtre à air

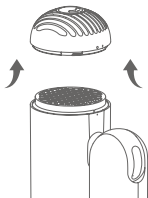

Retrait du filtre à air

Le filtre métallique doit être nettoyé régulièrement pour éviter que des débris ne s'accumulent et maintenir la fluidité de la circulation de l'air.

FR Nettoyage et entretien

Utilisez un chiffon sec non pelucheux, une brosse douce ou une brosse à dents pour enlever les débris collés à la surface du filtre à air ou du filtre en acier inoxydable.

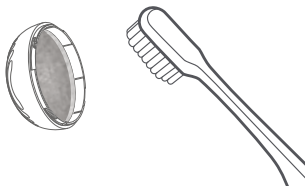

Nettoyage du filtre à air

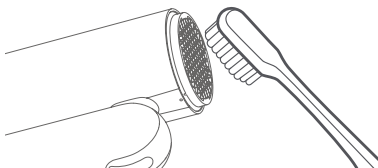

Nettoyage du filtre métallique

 Ne rincez pas le filtre métallique avec de l'eau, car il risquerait de ne plus fonctionner correctement.

Après le nettoyage, réinstallez le filtre à air en vous assurant qu'il s'enclenche fermement.

Paramètres de base

Nom du produit	Dreame Pocket High-Speed Hair Dryer
Numéro de modèle	AHD51
Tension nominale	220-240 V~
Fréquence nominale	50/60 Hz
Puissance nominale	1300 W
Dimensions du produit	50 × 145 × 201 mm



Nous, Dreame Trading (Tianjin) Co., Ltd., déclarons par la présente que cet équipement est conforme aux directives et normes européennes applicables, ainsi qu'à leurs amendements.

Le texte complet de la déclaration de conformité de l'UE est disponible à l'adresse Internet suivante : <https://global.dreametech.com>

Informations sur l'élimination et le recyclage des DEEE



Tous les produits portant ce symbole sont des déchets d'équipements électriques et électroniques (DEEE au sens de la directive 2012/19/UE) qui ne doivent pas être mélangés avec les déchets ménagers non triés. En effet, il est de votre responsabilité de protéger la santé humaine et l'environnement en remettant vos déchets d'équipement à un point de collecte prévu pour le recyclage des déchets d'équipements électriques et électroniques, et désigné par le gouvernement ou les autorités locales. Une élimination et un recyclage corrects contribueront à prévenir toute conséquence négative pour l'environnement et pour la santé humaine. Veuillez contacter l'installateur ou les autorités locales pour plus d'informations sur l'emplacement et les conditions de ces points de collecte.

Contenuto della confezione

IT

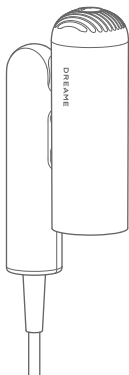

Dreame Pocket
Asciugacapelli tascabile
ad alta velocità



Cilindro per
capelli ribelli

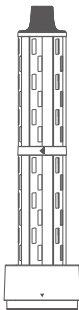

Cilindro arricciacapelli
da 32 mm (sinistro)

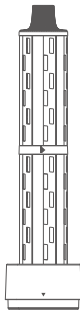

Cilindro arricciacapelli
da 32 mm (destro)

(Alcuni accessori potrebbero non essere inclusi. Per ulteriori accessori, visitare il sito www.dreame.tech o il negozio ufficiale di Dreame).

IT Per iniziare

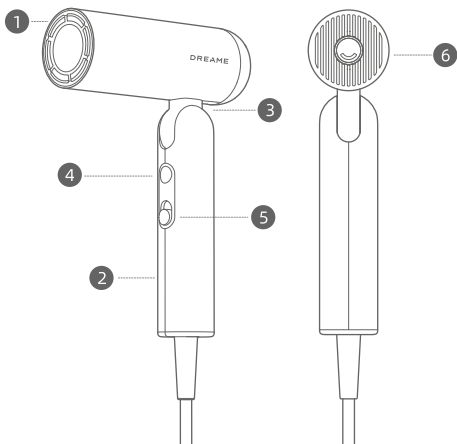

- 1 Bocchetta di uscita dell'aria
 - 2 Impugnatura
 - 3 Giunto
 - 4 Spia impostazioni temperatura/temperatura flusso d'aria
 - 5 Interruttore On/ Off e impostazioni di velocità
 - 6 Filtro del flusso d'aria rimovibile
- Per motivi di sicurezza, non usare l'asciugacapelli senza il filtro del flusso d'aria.



Questi simboli indicano che non bisogna usare l'asciugacapelli durante il bagno o la doccia.

Le illustrazioni dell'asciugacapelli, degli accessori e dell'interfaccia utente nel manuale dell'utente sono fornite a solo scopo di riferimento.

Il prodotto effettivo può variare a causa di aggiornamenti e miglioramenti del prodotto.

Impostazioni

Interruttore On/Off e impostazioni di velocità

Fai scorrere verso l'alto e verso il basso per passare rapidamente da una velocità all'altra.

Assicurati che l'interruttore sia in posizione Off prima di collegare l'asciugacapelli alla presa di corrente.

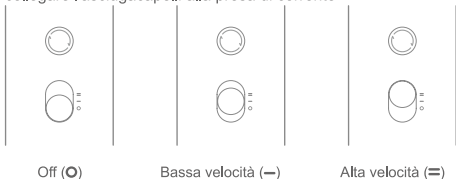

Impostazioni di temperatura

Premi per scorrere tra le quattro impostazioni di calore: aria fredda, aria tiepida, aria calda e ciclo caldo/freddo.

Tieni premuto per passare all'aria fredda; una volta rilasciato il tasto, la temperatura torna allo stato precedente.

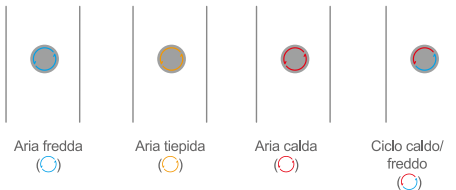

Emette aria fredda, perfetta per la piega.

Temperatura ideale per evitare danni ai capelli causati dal calore.

Ideale per asciugare rapidamente i capelli bagnati.

7 s di aria calda e 5 s di aria fredda per ridurre l'accumulo di calore.

Per passare rapidamente all'aria fredda

Tieni premuto il pulsante della temperatura  per passare rapidamente all'impostazione della temperatura più bassa per la messa in piega. Rilascia il pulsante della temperatura per tornare all'impostazione originale.

IT Configurazioni dell'asciugacapelli

Pocket offre tre modalità di trasformazione per la comodità in vari scenari:

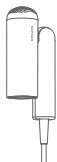

Forma a "N": Forma ripiegata per riporlo facilmente.

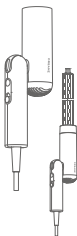

Forma a "1": Utilizza le canne arricciacapelli in diverse direzioni per creare lo styling dei ricci.

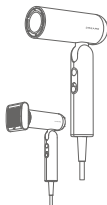

Forma a "7": Permette di utilizzare il cilindro per capelli ribelli per ottenere uno stile liscio e lineare durante l'asciugatura dei capelli.

Caratteristiche e utilizzo del cilindro

Dotato di cilindro magnetico facile da agganciare. È sufficiente allineare il cilindro con l'anello di ferro sull'uscita dell'aria per un fissaggio senza sforzo. Il cilindro può ruotare di 360° per un comodo utilizzo.

Per lisciare i capelli

Uso della bocchetta anticrespo

La combinazione di accelerazione a tre stadi e superfici ottimizzate crea una potente aspirazione in grado di lisciare i capelli, appiattendolo i capelli volanti. Usala con un pettine per creare una piega naturale.

Fase 1

Asciuga i capelli con l'asciugacapelli Dreame Pocket.

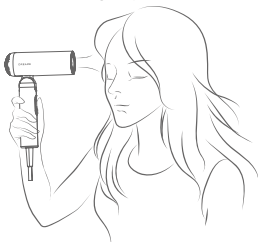

Fase 2

Collega la bocchetta anticrespo; la freccia indica la direzione del flusso d'aria. Tieni la bocchetta vicino ai capelli in modo che le ciocche vengano attirate verso la bocchetta, quindi sposta lentamente la bocchetta verso il basso fino a raggiungere le punte. Utilizzalo sui capelli già asciutti per lisciare i capelli volanti.

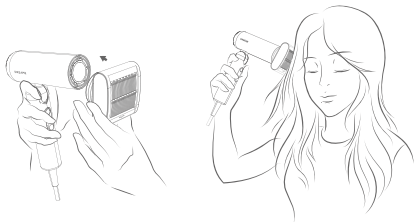

IT Per lisciare i capelli

Fase 3

Quando hai finito di utilizzare la bocchetta, lasciala raffreddare prima di rimuoverla afferrandola da entrambi i lati.

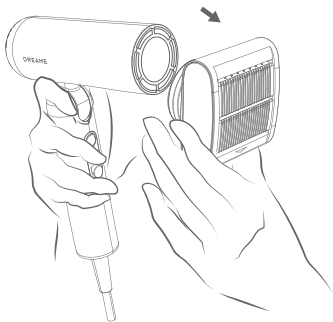

Creare un'acconciatura riccia

Utilizzo con un cilindro arricciacapelli

Il cilindro arricciacapelli automatico utilizza il flusso d'aria, completando il processo durante l'asciugatura, risparmiando tempo e riducendo i danni.

Passo 1

Utilizzare l'asciugacapelli Dreame Pocket per asciugare i capelli.



Passo 2

Prima dell'uso, determinare la direzione del cilindro autoavvolgente da utilizzare e scegliere quello appropriato. Installare il cilindro arricciacapelli come da istruzioni e ruotarlo in posizione.

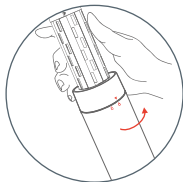
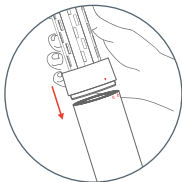

IT Creare un'acconciatura riccia

Passo 3

Prendere una sezione di capelli, impostare l'asciugacapelli in modalità aria calda ad alta velocità e avvicinare il cilindro arricciacapelli alle punte dei capelli. I capelli si avvolgeranno automaticamente intorno al cilindro.



Passo 4

Avvicinare lo styler verso la testa senza ruotarla. Mantenere la modalità aria calda per 10 secondi.

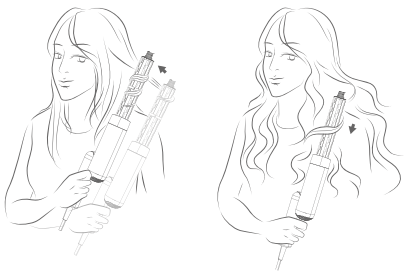

Creare un'acconciatura riccia

Passo 5

Premere a lungo il pulsante di modalità per accedere alla modalità aria fredda one-touch. Tenere per 5-10 secondi per fissare il ricciolo. Spegner il dispositivo per liberare la sezione di capelli.

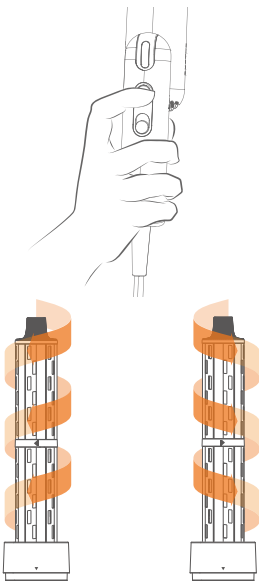

Cilindro arricciacapelli da
32 mm (sinistro)

Cilindro arricciacapelli da
32 mm (destra)

Dopo l'uso, lasciar raffreddare il cilindro. Quindi seguire le istruzioni per rimuovere il cilindro in modo sicuro.

IT Pulizia e manutenzione

Il filtro del flusso d'aria rimovibile è fissato in posizione mediante dei ganci. Ruotarlo nella direzione indicata per rimuoverlo.

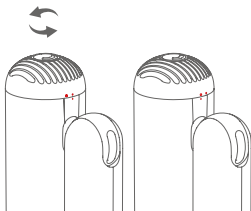

Ruotare il filtro del flusso d'aria

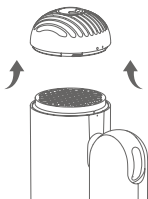

Rimuovere il filtro del flusso d'aria

Il filtro metallico deve essere pulito regolarmente per evitare l'accumulo di detriti e mantenere un flusso d'aria regolare.

Pulizia e manutenzione

Usa un panno asciutto privo di pelucchi, una spazzola morbida o uno spazzolino per rimuovere eventuali residui sulla superficie del filtro del flusso d'aria o del filtro in acciaio inox.

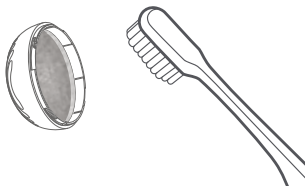

Pulire il filtro del flusso d'aria

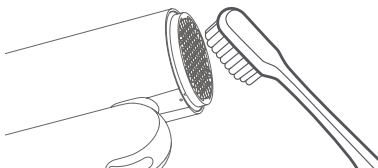

Pulire il filtro metallico



Non risciacquare il filtro metallico con acqua: ciò potrebbe causare malfunzionamenti.

Dopo la pulizia, reinstalla il filtro del flusso d'aria, assicurandoti che scatti in posizione.

IT Parametri di base

Nome del prodotto	Dreame Pocket High-Speed Hair Dryer
Numero del modello	AHD51
Tensione nominale	220-240 V~
Frequenza nominale	50/60 Hz
Potenza nominale	1300 W
Dimensioni del prodotto	50×145×201 mm



La Dreame Trading (Tianjin) Co., Ltd. dichiara che questa apparecchiatura è conforme alle direttive e alle norme europee applicabili e alle relative modifiche.

Il testo completo della dichiarazione di conformità UE è disponibile al seguente indirizzo internet:
<https://global.dreametech.com>

Informazioni sullo smaltimento e sul riciclaggio dei RAEE



Tutti i prodotti che portano questo simbolo sono rifiuti di apparecchiature elettriche ed elettroniche (RAEE come da direttiva 2012/19/UE) che non devono essere smaltiti con i rifiuti domestici indifferenziati. È invece necessario proteggere la salute umana e l'ambiente consegnando le apparecchiature di scarto a un punto di raccolta designato per il riciclaggio dei rifiuti di apparecchiature elettriche ed elettroniche, nominato dal governo o dalle autorità locali. Lo smaltimento e il riciclaggio corretti contribuiscono a prevenire potenziali conseguenze negative per l'ambiente e la salute umana. Per ulteriori informazioni sull'ubicazione, i termini e le condizioni di tali punti di raccolta, contattare l'installatore o le autorità locali.