

# DREAME

## Lave-linge hublot automatique Instructions d'opération

Modèles applicables :  
DWF11L90TAEU  
DWF11L90WAEU

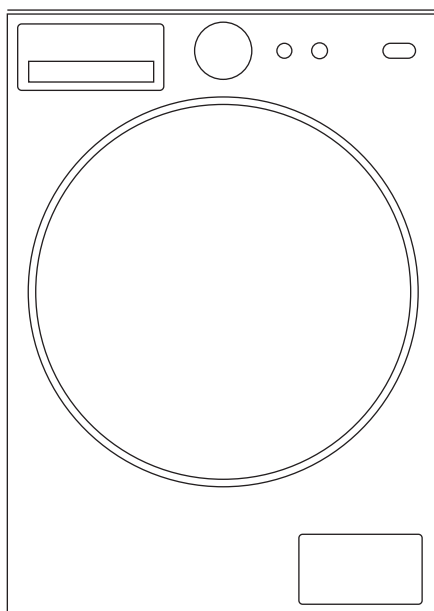

La figure n'est donnée qu'à titre indicatif.  
L'apparence réelle doit être basée sur l'objet physique.

Donnez à votre vie de rêve les moyens de s'épanouir



# Table des matières

Spécifications des produits.....	2
Précautions de sécurité .....	3
Conseils importants .....	5
Généralité du lave-linge.....	6
Installer le lave-linge.....	7
Utiliser le lave-linge .....	11
Maintenance.....	21
Dépannage .....	24
Annexe.....	26
Fiche d'information sur le produit.....	28
Instructions pour le WiFi.....	32



# Précautions de sécurité

## AVERTISSEMENT

Pour réduire les risques d'incendie, de choc électrique ou de blessure lors de l'utilisation de votre appareil, suivez les précautions de base, notamment les suivantes :

- Si le câble d'alimentation est endommagé, ce câble sera remplacé par le fabricant, son agent de service ou des personnes de qualification similaire pour éviter tout risque.
- Les nouveaux jeux de tuyaux fournis avec le lave-linge doivent être utilisés et les anciens jeux de tuyaux ne doivent pas être réutilisés.
- Cet appareil n'est pas destiné à être utilisé par des personnes (y compris des enfants) ayant des capacités physiques ou mentales physiques ou mentales réduites, ou manquant d'expérience et de connaissances, à moins qu'une personne responsable de leur sécurité ne les ait supervisées ou instruites. Les enfants doivent être surveillés pour assurer qu'ils ne jouent pas avec l'appareil. (Cet avertissement n'est pas destiné au marché EUROPÉEN).
- Cet appareil peut être utilisé par des enfants à partir de 8 ans, des personnes ayant des capacités physiques, mentales ou sensorielles limitées, ainsi qu'un manque d'expérience ou de connaissances, uniquement si elles ont reçu au préalable des consignes concernant la sécurité de fonctionnement, si elles sont surveillées et à condition qu'elles comprennent les dangers inhérents à l'usage de cet appareil. Les enfants ne doivent pas jouer avec l'appareil. Le nettoyage et la maintenance ne doivent pas être effectués par des enfants sans surveillance. (Cet avertissement est destiné au marché EUROPÉEN).
- La moquette n'obstrue pas l'ouverture pour le lave-linge avec des ouvertures de ventilation dans la base.
- Les enfants de moins de 3 ans doivent être tenus à l'écart, sauf s'ils sont surveillés en permanence.
- Conseils pour les machines à laver en dehors de la maison:
  - Ce produit est pour un usage domestique. Il n'est pas couvert par la garantie gratuite pour une utilisation dans d'autres endroits tels que les écoles, les appartements, les unités militaires, les entreprises, les hôpitaux, les blanchisseries, les centres de bain, les hôtels, les maisons d'hôtes, les maisons d'hôtes, etc. Pour une meilleure utilisation, veuillez contacter régulièrement notre service après-vente pour la maintenance et l'entretien afin d'éviter les pertes.
- Veillez à ce que la tension et la fréquence de l'alimentation soient identiques à celles du lave-linge.
- Pour assurer votre sécurité, la fiche du câble d'alimentation doit être

# Précautions de sécurité

insérée dans une prise mise à la terre. Vérifiez soigneusement et assurez-vous que votre prise est correcte et qu'elle est bien mise à la terre.

- N'utilisez pas de prise dont le courant nominal est inférieur à celui du lave-linge.
- Ne faites pas fonctionner votre lave-linge lorsque des pièces manquent ou sont cassées.
- Ne débranchez jamais la fiche d'alimentation avec les mains mouillées.
- Remplacez immédiatement le câble d'alimentation usé, les fiches/prises d'alimentation desserrées.
- Débranchez votre lave-linge avant de la nettoyer ou de la réparer.

Veillez vérifier si l'eau à l'intérieur du tambour a été évacuée avant d'ouvrir la porte. Veuillez ne pas ouvrir la porte si de l'eau est visible.

- La porte vitrée peut devenir très chaude pendant le fonctionnement. Tenez les enfants et les animaux domestiques éloignés du lave-linge pendant son fonctionnement.
- Assurez-vous que l'eau et le dispositif électrique doivent être raccordés par un technicien qualifié, conformément aux instructions du fabricant et aux règles de sécurité locales.
- Avant d'utiliser cette machine, tous les emballages et les boulons de transit doivent être retirés. Sinon, le lave-linge risque d'être sérieusement endommagé pendant le lavage des vêtements.
- Les solvants inflammables et explosifs ou toxiques sont interdits. L'essence et l'alcool, etc. ne doivent pas être utilisés comme détergents. Veuillez sélectionner uniquement les détergents adaptés au lavage en machine.
- Faites attention aux échaudures pendant que le lave-linge évacue l'eau de lavage chaude.
- Ne débranchez jamais votre lave-linge en tirant sur le câble d'alimentation. Saisissez toujours fermement la fiche et retirez-la directement de la prise.
- Si votre ancien appareil n'est plus utilisé, nous vous recommandons de retirer la porte et de couper le câble d'alimentation.
- Les matériaux d'emballage peuvent être dangereux pour les enfants. Veuillez garder tous les matériaux d'emballage (sacs en plastique, mousses, etc.) loin des enfants.
- Ne montez pas et ne vous asseyez pas sur le capot supérieur de la machine.
- Les animaux domestiques et les enfants peuvent grimper dans la machine. Vérifiez la machine avant chaque opération.
- Ne vous appuyez pas contre la porte du lave-linge.

# Conseils importants

- Le lave-linge domestique n'est pas destiné à être encastré.
- Ce lave-linge est destiné à être utilisé à l'intérieur uniquement.
- Assurez-vous que toutes les poches sont vidées. Les objets pointus et rigides tels que les pièces de monnaie, les broches, les clous, les vis ou les pierres, etc. peuvent endommager sérieusement le lave-linge.
- N'oubliez pas de débrancher l'eau et l'alimentation électrique immédiatement après le lavage du linge.
- Le lave-linge ne doit pas être installé dans une salle de bain ou des pièces très humides ainsi que dans les pièces où se trouvent des gaz explosifs ou caustiques.
- Avant de laver le linge pour la première fois, le lave-linge doit fonctionner en un seul tour de l'ensemble des procédures sans le linge à l'intérieur.
- Ne réparez ou ne remplacez aucune pièce du lave-linge à moins que les instructions de réparation de l'utilisateur ne vous l'aient spécifiquement recommandé et que vous ayez les connaissances et les compétences nécessaires pour le faire.
- Il est interdit de laver les tapis et les soutiens-gorge insérés avec du fil d'acier.
- Ne remplissez jamais l'eau à la main pendant le lavage.
- Une fois le programme terminé, veuillez attendre deux minutes pour ouvrir la porte.
- Lors de la remise de la machine, l'eau accumulée doit d'abord être évacuée de la machine. Manipulez la machine avec précaution. Ne tenez jamais les parties en saillie de la machine lorsque vous la soulevez. La porte de la machine ne peut pas être utilisée comme poignée pendant le transport.
- Le lave-linge équipé d'une vanne à entrée unique ne peut être raccordé qu'à l'alimentation en eau froide. Le lave-linge équipé de vannes à double entrée peut être raccordé à l'alimentation en eau chaude et en eau froide.

## Généralité du lave-linge

# CONSERVEZ CES INSTRUCTIONS

LA MACHINE EST DESTINÉE À UN USAGE DOMESTIQUE UNIQUEMENT

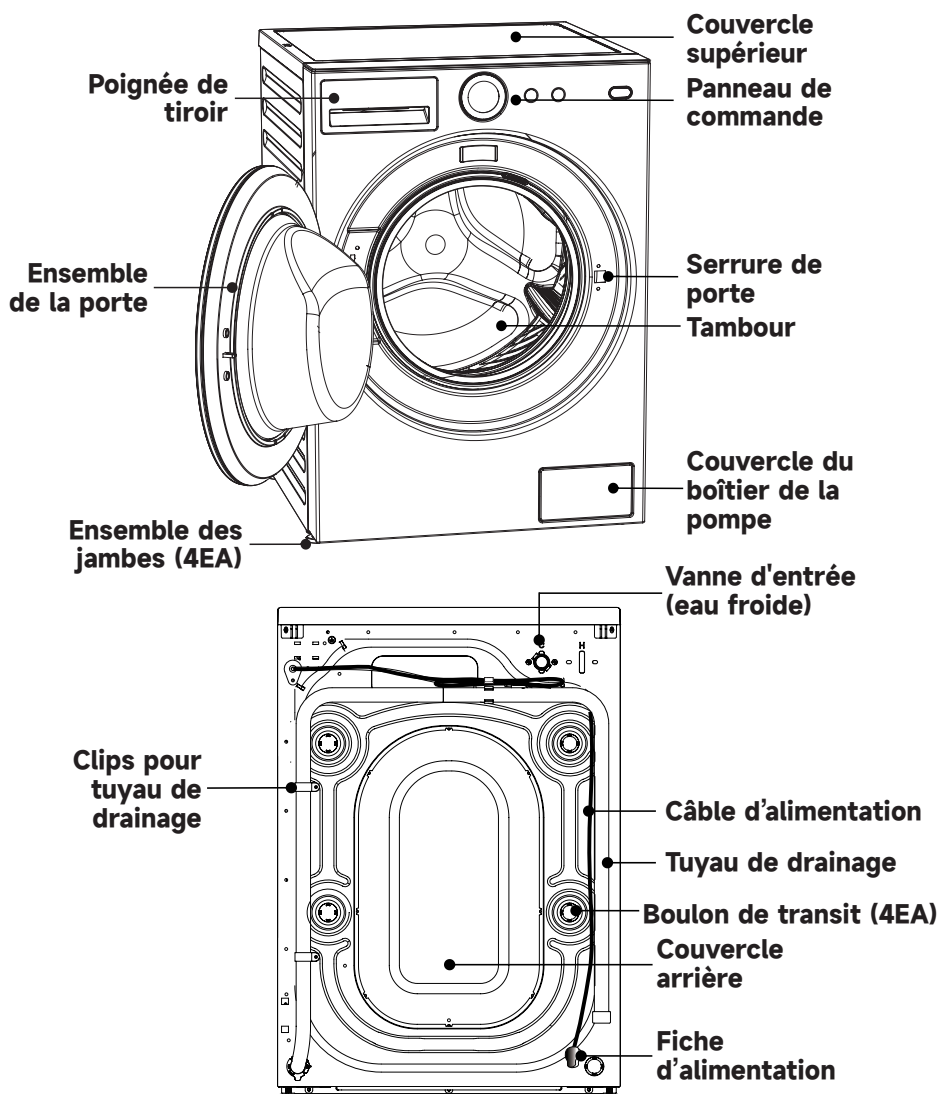

\* L'illustration est un exemple simple du panneau de commande du modèle. L'illustration n'est donnée qu'à titre indicatif. Veuillez-vous référer à l'effet réel.

# Installer le lave-linge

## REMARQUE

Nous vous recommandons de faire installer votre nouveau lave-linge par un technicien qualifié. Si vous pensez avoir les compétences nécessaires pour installer le lave-linge, veuillez lire attentivement les instructions d'installation avant de procéder à l'installation.

### ■ Outils nécessaires





Vous aurez peut-être besoin des outils suivants pour vous aider dans l'installation de votre lave-linge :

- Ciseaux
- Pincettes
- Tournevis standard
- Gants
- Clé à molette

### ■ Déballage du lave-linge

Déballer votre lave-linge et vérifiez s'il n'y a pas eu de dommages pendant le transport. Assurez-vous également que tous les articles (comme indiqué ci-dessous) dans le sac ci-joint ont été reçus. Si le lave-linge a été endommagé pendant le transport, ou si un élément est manquant ou endommagé, veuillez contacter immédiatement le revendeur local.

**\*Si le lave-linge n'est pas à double entrée, la machine n'est pas équipée du tuyau d'entrée d'eau chaude.**

Tuyau d'entrée de l'eau froide (Connexion à l'alimentation en eau froide)	Tuyau d'entrée de l'eau chaude (Connexion à l'alimentation en eau chaude)	Cache-trou (4EA) (Utilisé pour boucher les trous des boulons de passage)	Support de tuyau de drainage (Utilisé pour boucler l'extrémité du tuyau de drainage)	Clé à molette (1. Utilisée pour ajuster le fond de la machine, 2. Retirer le boulon de transport à l'arrière de la machine)
				

### ■ Sélectionner l'emplacement

Avant d'installer le lave-linge, il faut choisir l'emplacement caractérisé comme suit : Surface rigide, sèche et plane (si elle n'est pas plane, veuillez la mettre à niveau en vous référant à la figure suivante « Pied réglable »).

- Évitez la lumière directe du soleil.
- Ventilation suffisante.
- La température ambiante doit être comprise entre 0 et 40° C.
- L'humidité ambiante doit être inférieure à 95% (lorsque la température est de 25° C).
- Restez éloigné des sources de chaleur telles que le charbon ou le gaz. Assurez-vous que le lave-linge ne repose pas sur le câble d'alimentation. N'installez pas le lave-linge sur le sol en moquette.

# Installer le lave-linge

## ■ Retirer les boulons de transit

Avant d'utiliser ce lave-linge, les boulons de transit doivent être retirés de l'arrière de la machine. Veuillez suivre les étapes suivantes pour retirer les boulons :

⚠ Conservez correctement les boulons de transit pour une utilisation ultérieure.

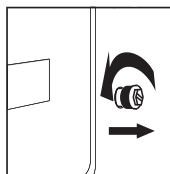

1. Desserrez les quatre boulons de transit par une clé.

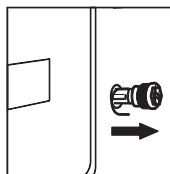

2. Prenez chaque tête de boulon et tirez-la à travers la partie large du trou. Puis répétez l'opération pour chaque boulon.

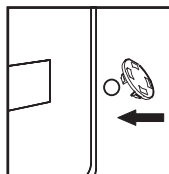

3. Remplissez les trous avec les couvertures en plastique fournies.

## ■ Mettre à niveau le lave-linge

Installez ou placez le lave-linge dans un environnement dont la température n'est pas inférieure à 0° C, mais pas à l'extérieur, car cela pourrait endommager le contrôleur de programmation.

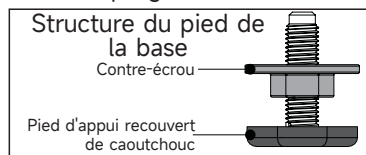

### Statut d'usine

- Contre-écrou proche du fond de la boîte
- Pied d'appui près de l'écrou de blocage

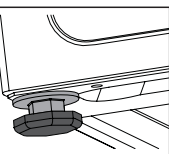

⚠ **Remarque :** Afin de faciliter l'installation, le statut d'usine du pied peut ne pas être verrouillé en totalité, assurez-vous de verrouiller les quatre pieds avant de régler le niveau !

1. Lors de la mise en place de la machine, vérifiez si le pied inférieur est dans l'état d'usine. Si ce n'est pas le cas, remettez le pied inférieur dans son état d'origine : l'écrou de blocage est fermement verrouillé sur le fond de la boîte et le pied de support est fermement verrouillé sur l'écrou de blocage :

3. Pour s'assurer que la machine est placée dans la bonne position, desserrez l'écrou de blocage dans le sens indiqué sur le schéma à l'aide de la clé jointe à la hauteur appropriée jusqu'à ce que le pied d'appui soit proche du sol et que la machine ne tremble pas.

2. Après avoir placé la machine, appuyez sur le coin opposé de la plaque supérieure du lave-linge avec les deux mains et secouez-la verticalement vers le bas pour vérifier si le pied de support est proche du sol et si la machine est secouée.

4. Enfin, utilisez la clé pour tourner l'écrou de blocage vers le bas de la boîte pour la verrouiller (vous pouvez également fixer légèrement le pied de support à la main pour éviter que le pied de support ne bouge à nouveau).

## ⚠ ATTENTION

1. La machine doit être parfaitement mise à niveau et stabilisée lorsque les quatre pieds d'appui sont proches du sol. Abaissez les pieds autant que possible en partant du principe que la machine est de niveau.

2. Un mauvais réglage de la mise à niveau peut provoquer un bruit fort, des vibrations de la machine, un déplacement de la machine et d'autres phénomènes anormaux.

3. L'évent d'air est conçu sur le fond de la machine (pour éviter qu'il ne soit bloqué). Installez le lave-linge sur un sol solide, lisse et antidérapant. Ne placez pas le lave-linge sur une couverture souple ou un plancher en bois, ni sur divers bureaux et supports, au risque de vous blesser inutilement.

# Installer le lave-linge

Le tuyau d'eau fourni peut varier selon le modèle. Veuillez suivre les instructions correspondant au tuyau d'eau fourni.

## ■ Connecter le tuyau d'entrée

Raccordement à un robinet d'eau fileté

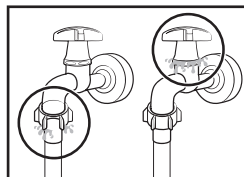
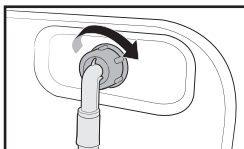
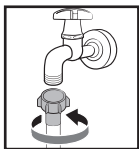

1. Raccordez le tuyau d'eau au robinet, puis tournez le connecteur dans le sens des aiguilles d'une montre, comme indiqué.
2. Raccordez l'autre extrémité du tuyau d'eau à la vanne d'entrée situé à l'arrière du lave-linge. Tournez le tuyau dans le sens des aiguilles d'une montre pour le serrer.
3. Ouvrez le robinet d'eau et vérifiez s'il y a des fuites autour des zones de raccordement. Si c'est le cas, répétez les étapes ci-dessus.

Raccordement à un robinet d'eau non fileté

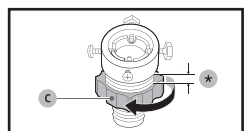
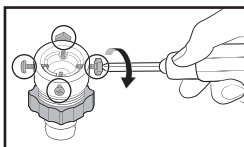
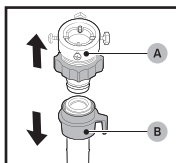

1. Retirez l'adaptateur (A) du tuyau d'eau (B).
2. Utilisez un tournevis cruciforme pour desserrer les quatre vis de l'adaptateur.
3. Tenez l'adaptateur et tournez la pièce (C) dans le sens de la flèche pour la desserrer de 5 mm (\*).

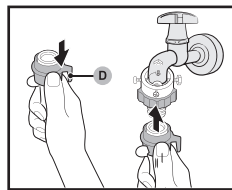
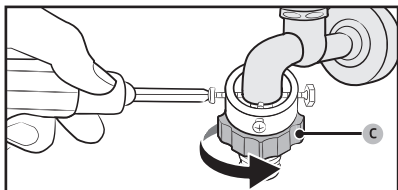

4. Insérez l'adaptateur sur le robinet d'eau, puis serrez les vis tout en soulevant l'adaptateur.
5. Tournez la pièce (C) dans le sens de la flèche pour la serrer.
6. Tout en tirant vers le bas la pièce (D) du tuyau d'eau, connectez le tuyau d'eau à l'adaptateur. Relâchez ensuite la pièce (D). Le tuyau s'insère dans l'adaptateur avec un déclic.
7. Pour terminer le raccordement du tuyau d'eau, voir les points 2 et 3 de la section « Raccordement à un robinet d'eau fileté ».

### ⚠ REMARQUE

- S'il y a une fuite avec le tuyau après la connexion, alors répétez les étapes pour connecter le tuyau d'entrée.
- Ne pliez pas le tuyau.
- Vérifiez soigneusement le raccordement du tuyau d'entrée avant d'utiliser le lave-linge à chaque fois.

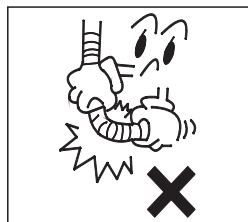

# Installer le lave-linge

## ■ Brancher le tuyau de drainage

- Le tuyau de drainage doit être placé à une hauteur de 65 à 100 cm au-dessus du sol, sinon, il peut provoquer un mauvais écoulement.
- Vous pouvez utiliser le support du tuyau de drainage fourni pour boucler le tuyau de drainage vers le bas dans le mur, le tuyau vertical ou la cuve à lessive.
- Prenez soin de vous assurer que tous les raccords de tuyaux sont bien serrés.

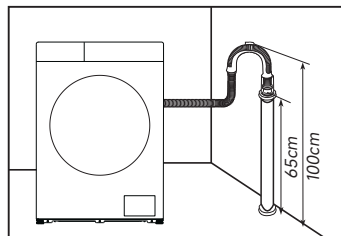
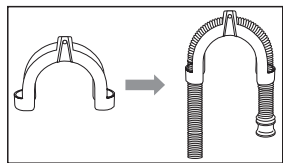

### ⚠ REMARQUE

- L'extrémité du tuyau de drainage ne peut pas être immergée dans l'eau pour que le lave-linge fonctionne correctement.

## ■ Connecter l'alimentation

- Le courant maximal traversant l'appareil étant de 10A en cas d'utilisation de la fonction de chauffage, veuillez-vous assurer que le système d'alimentation électrique (courant, tension d'alimentation et fil) de votre domicile peut répondre aux exigences de charge normales des appareils électriques.
- Veuillez brancher l'alimentation à une prise correctement installée et mise à la terre.
- Assurez-vous que la tension d'alimentation de votre plaque est la même que celle de la tension nominale de la machine.
- La fiche d'alimentation doit être adaptée à la prise.
- N'utilisez pas de fiche ou de prise polyvalente comme rallonge.
- Ne branchez pas et ne débranchez pas la fiche avec des mains mouillées.
- Lorsque vous débranchez la fiche, tenez-la fermement, puis retirez-la. Ne tirez pas sur le câble d'alimentation en forçant.
- Si le câble d'alimentation est endommagé ou présente des signes de rupture, il faut choisir un câble spécial ou l'acheter auprès de son fabricant ou du centre de service pour le remplacer.

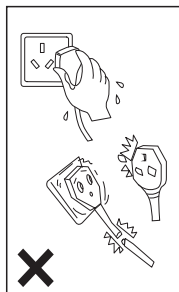

### ⚠ AVERTISSEMENT

1. Cette machine doit être correctement mise à la terre. En cas de court-circuit, la mise à la terre peut réduire le risque de choc électrique.
2. Le lave-linge doit fonctionner sur un circuit séparé des autres appareils électriques. Dans le cas contraire, le protecteur d'alimentation peut se déclencher ou le fusible peut être brûlé.

# Utiliser le lave-linge

## ⚠ REMARQUE

### Assurez l'installation correcte de votre machine avant l'utilisation.

Vous devez effectuer un cycle complet sans vêtements avant de faire votre premier lavage.

#### Il faut :

1. Brancher l'alimentation et l'eau.
2. Placer une petite quantité de détergent (environ 10g) dans le tiroir et fermer le tiroir.
3. Appuyer sur le bouton ⏻ **Marche/Arrêt**.
4. Tourner le bouton au niveau de programme « □ Coton ».
5. Appuyer sur le bouton ▷|| **Départ/Pause**.

Cela permet d'éliminer toute l'eau restant dans la machine après l'essai du fabricant.

## ■ Trier les vêtements

Veuillez lire attentivement ces conseils pour éviter tout problème avec votre lave-linge et tout dommage à vos vêtements.

1. Ne mettez pas de vêtements en surcharge par rapport à la capacité nominale.
2. Triez les vêtements par couleur et par étiquette d'entretien. La plupart des vêtements portent une étiquette d'entretien des textiles dans le col ou la couture latérale.
3. Assurez-vous que toutes les poches sont vides. Les objets étrangers (par exemple, les clous, les pièces de monnaie, les trombones, etc.) peuvent endommager les vêtements et les composants de la machine.
4. Fermez les fermetures éclair, les crochets, etc. avant le lavage.
5. Il faut trier les vêtements à laver par couleur. Les vêtements de couleur foncée ne doivent pas être lavés avec des vêtements de couleur claire en particulier.
6. Les zones très sales, les taches, etc. doivent être prétraitées avec un détergent liquide, un détachant, etc.
7. Retournez les vêtements en laine ou sujets aux bouloches avant de les mettre dans la machine.

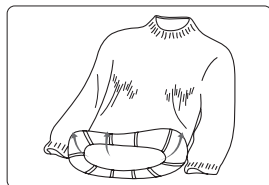
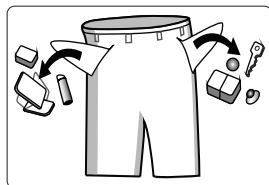

⚠ **REMARQUE : Assurez-vous qu'aucun vêtement ne se coince entre la porte et le joint.**

# Utiliser le lave-linge

## ■ Mettre du détergent

- Comme illustré, la boîte à détergent comprend des compartiments pour le dosage unique (détergent à lessive/poudre à laver), le détergent à distribution automatique et l'assouplissant ;
- La machine est dotée d'une fonction de dosage automatique, ce qui permet d'éviter les dosages répétés de détergent à lessive. Une quantité excessive de détergent produit une grande quantité de mousse et affecte sa dissolution, ce qui entraîne un rinçage malpropre.
- Veuillez utiliser le détergent et l'adoucisseur d'eau spéciaux à faible teneur en mousse pour les lave-linges à chargement frontal.  
N'ajoutez pas d'adoucisseur au-delà du repère MAX.

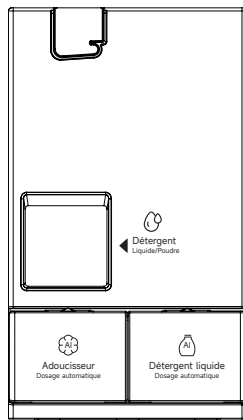

## ⚠ REMARQUE

- Il est normal qu'une petite quantité de détergent s'écoule dans la boîte à eau lorsque celle-ci est retirée. Il est conseillé d'éviter d'ouvrir et de fermer la boîte à plusieurs reprises pendant l'utilisation afin de réduire la perte de détergent.
- Veuillez vous référer aux instructions du fabricant de l'adoucisseur d'eau pour le dosage. Un excès d'adoucissant endommagera les fibres artificielles ;
- Le niveau maximum de liquide du détergent et de l'adoucisseur ne doit pas dépasser le repère MAX sur la boîte de distribution ;
- L'assouplissant ou l'eau de Javel doivent être dilués avant d'être introduits dans la boîte de distribution ;

# Utiliser le lave-linge

## ■ Étapes du lavage

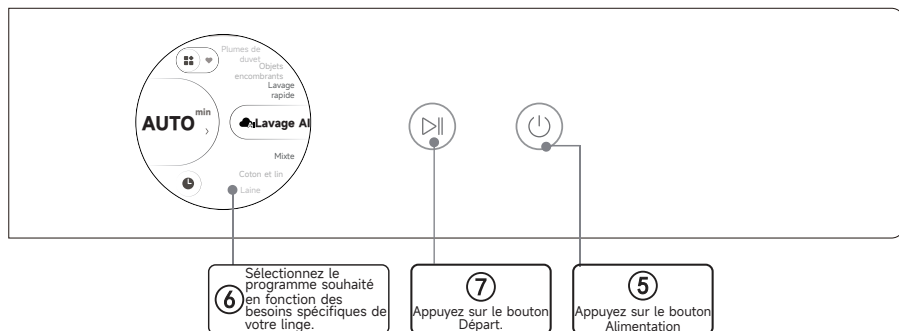
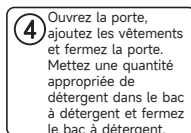
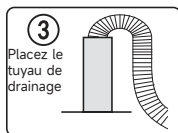
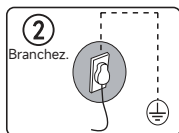

## ■ Introduction au panneau de commande

Le diagramme ci-dessous est un exemple simple du panneau de commande du modèle, à titre de référence uniquement. Veuillez vous référer au modèle réel (le panneau sera mis à jour sans autre avis) :

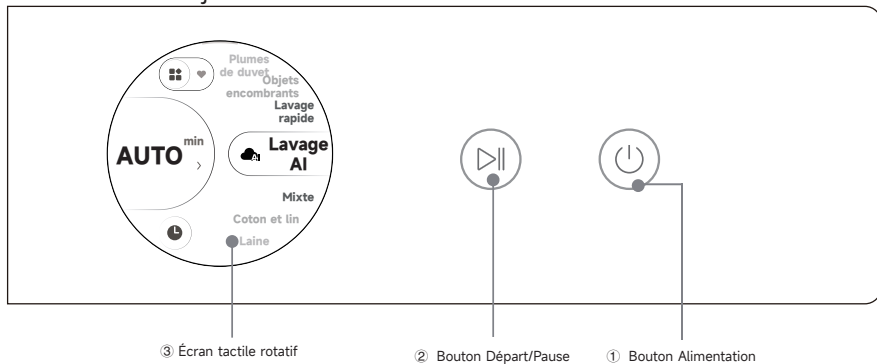

### 1 Bouton Alimentation

Appuyez longuement pendant 1,5 secondes pour démarrer ou arrêter. La machine peut être mise hors tension dans n'importe quel état pendant le fonctionnement.

### 2 Bouton Départ/Pause

- En mode de sélection des programmes et des paramètres, une pression courte sur le bouton Départ/Arrêt permet de démarrer le programme en cours ;

# Utiliser le lave-linge

- En mode de fonctionnement ou de retardement, appuyez brièvement sur le bouton Départ/Pause pour mettre en pause la tâche en cours.

## 3 Écran tactile rotatif

Le bouton peut être tourné pour sélectionner les programmes et les menus, les programmes affichés à l'écran, le temps restant, les informations sur l'état, etc ; Lorsque le bouton est déployé, la machine peut être commandée par le biais du bouton ou de l'écran tactile ;

Lorsque le bouton est rétracté, la machine peut être commandée via l'écran tactile. Le bouton reste sorti dans les cas suivants et rétracté dans les autres cas :

- Aucun programme n'est exécuté après le démarrage, aucun programme n'est retardé
- Sélection du programme
- Sélection du temps de retard
- Réglage des paramètres
- Réglage des paramètres pendant la pause en fonctionnement
- Réglage des paramètres pendant le retard
- Modification du temps pendant le retard

## ■ Introduction aux programmes de lavage

Guide du programme				
Programme	Tissus applicables	Température en option (° C)	Vitesse en option (r/min)	Capacité de lavage et d'essorage recommandée (kg)
Lavage IA	Pour le lavage mixte de vêtements en coton, lin et fibres chimiques. Le lave-linge règle automatiquement le débit d'eau, le temps de lavage, etc. en fonction du poids des vêtements pour une meilleure efficacité de lavage	Intelligent	Intelligent	6
Mix	Pour le lavage mixte de vêtements en coton, lin et fibres chimiques	Eau froide-90	0-Maximum	6
Lavage rapide	Pour laver les tissus en coton, en lin et en fibres chimiques qui ne sont pas trop sales	Eau froide-40	0-1000	2
Coton	Pour le lavage en machine des vêtements en coton et en lin	Eau froide-90	0-Maximum	10
Articles volumineux	Pour le lavage de grands vêtements lavables en machine	Eau froide-60	0-Maximum	6
Vêtements bébé	Pour les vêtements d'enfants, tels que les tissus en coton et en lin, les sous-vêtements, les vêtements pour bébés, etc.	Eau froide-60	0-Maximum	5
Doudoune	Pour laver les vêtements en duvet lavables en machine et les couettes fines	Eau froide-40	0-800	2
Laine	Pour le lavage des tissus en laine ou en laine mélangée lavables en machine	Eau froide-40	0-800	2

# Utiliser le lave-linge

Anti-allergènes	Pour la stérilisation et l'élimination des acariens sur les vêtements en réglant la température à 60° C pour la pasteurisation ou à 90° C pour la stérilisation à haute température	60/90	0-Maximum	3
Rinçage + Essorage	Pour le rinçage et l'essorage du linge sec	-	0-Maximum	10
Essorage	Pour l'essorage des vêtements uniquement.	-	0-Maximum	10
Nettoyage tambour	Pour le nettoyage automatique du tambour. Dans ce cas, ne mettez pas de vêtements dans la machine à laver	60/90	800	0
Nettoyage intensif (APP)	Pour les vêtements sales ou les tissus résistants à l'usure.	Eau froide-60	0-Maximum	4
Sous-vêtements	Augmenter les temps de rinçage pour éliminer complètement les résidus de détergent sur les vêtements, en améliorant la stérilisation à haute température. Il convient au lavage des gilets en coton et en lin, des sous-vêtements, etc.	Eau froide-60	0-1000	3
Vêtements de sport (App)	Pour le lavage des vêtements de sport	Eau froide-40	0-1000	2
Chemises (APP)	Pour laver les vêtements en coton et en fibres mélangées afin de réduire les plis	Eau froide-40	0-1000	2
Soie (APP)	Pour la soie et autres tissus fins.	Eau froide-40	0-800	2
Soins d'hygiène (APP)	Pour les vêtements nécessitant une stérilisation.	60/90	0-Maximum	2
Soin des couleurs (App)	Pour laver les vêtements sombres et facilement colorés	Eau froide-40	0-1000	5
Extérieur (APP)	Pour laver les vêtements d'extérieur avec un revêtement imperméable	Eau froide-40	0-1000	2
Serviettes	Pour le lavage des serviettes	Eau froide-60	0-Maximum	2
ECO 40-60	Pour le nouveau test énergétique de l'ue	40	Maximum	10
Uniforme scolaire (APP)	Pour le lavage des uniformes scolaires	Eau froide-40	0-1000	2



## Conseils

- N'ajoutez pas de manière répétée du détergent, de la lessive en poudre, de la lessive en poudre et d'autres produits de lavage coagulants. Une quantité excessive de détergent produira une grande quantité de mousse et ne sera pas facile à dissoudre ; par conséquent, le détergent ne pourra pas être rincé facilement :
- Pour le linge légèrement sale, le temps de lavage et l'effet de chaque programme de lavage peuvent être bien contrôlés. Si les vêtements sont sales, réduisez la quantité de linge ou choisissez un programme plus long.
- Cette machine est dotée d'une protection excentrique qui permet de redistribuer les vêtements et de les secouer plusieurs fois pendant le lavage. Toutefois, le temps de lavage proprement dit sera plus long, ce qui est normal.
- Lorsqu'un programme de séchage est en cours, ne touchez pas l'appareil pour éviter les brûlures dues à la température élevée !

# Utiliser le lave-linge

## ■ Introduction à la fonction

### Comment utiliser le programme Lavage intelligent AI

L'illustration est à titre indicatif seulement. Veuillez vous référer à l'effet réel.

#### • Page d'accueil

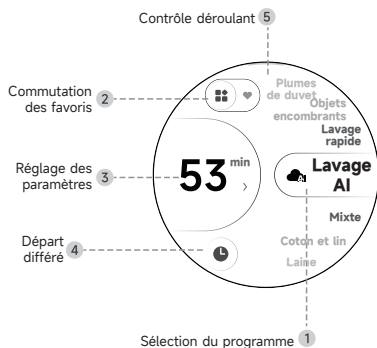

#### 1 Sélection du programme

- Le programme verrouillé en position centrale est sélectionné en tournant le bouton
- Vous pouvez sélectionner le programme en glissant de haut en bas

#### 2 Commutation des favoris

- Appuyez sur le bouton pour accéder à la page des favoris

#### 3 Réglage des paramètres

- Appuyez sur le bouton pour accéder à la page de modification des paramètres

#### 4 Départ différé

- Effleurez le bouton pour accéder à la page de sélection du délai

#### 5 Contrôle déroulant

- Tirez vers le bas à partir du haut de l'écran pour accéder à d'autres menus de fonctions
- y compris WiFi, réglage de la luminosité, paramètres et mode nuit

#### • Réglage des paramètres

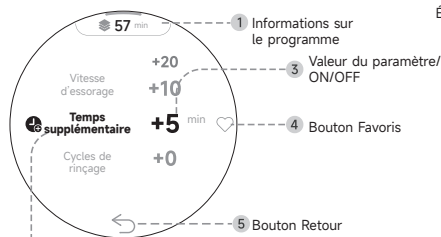

État de verrouillage des paramètres

État de sélection des paramètres



#### 1 Informations sur le programme

- La durée du programme en cours est affichée

#### 2 Menu des paramètres

- Sélectionnez en tournant le bouton
- Sélectionnez en glissant vers le haut et vers le bas
- L'option de menu reste en place pendant 1s pour sélectionner automatiquement l'élément en cours

#### 3 Valeur du paramètre

- Ajustez la valeur en appuyant sur les flèches vers le haut et vers le bas
- Ajustez la valeur en glissant vers le haut et vers le bas

#### 4 Bouton Favoris

- Appuyez sur le bouton Favoris pour enregistrer les informations sur les paramètres du programme dans la page Favoris
- Appuyez à nouveau sur le bouton Favoris pour annuler Favoris

#### 5 Bouton Retour

- Appuyez sur le bouton Retour pour revenir à la page précédente

# Utiliser le lave-linge

L'illustration est à titre indicatif seulement. Veuillez vous référer à l'effet réel.

## • Sélection du temps de retard

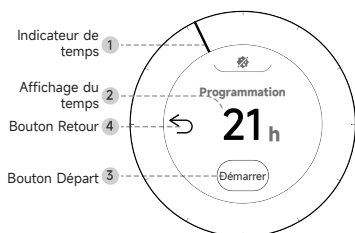

### 1 Indicateur de temps

- Le temps de retard peut être sélectionné en faisant glisser le pointeur, avec un pas de 1 heure
- Le temps de retard peut être sélectionné en tournant le bouton

### 2 Affichage du temps

- L'heure de début du délai est affichée
- Plage d'affichage : 0-23 heures

### 3 Bouton Départ

- Appuyez sur le bouton Départ pour retarder
- Sur la page en cours, appuyez sur le bouton Départ/Pause pour retarder l'affichage de l'image

### 4 Bouton Retour

- Appuyez sur le bouton Retour pour revenir à la page précédente

## • Interface de fonctionnement

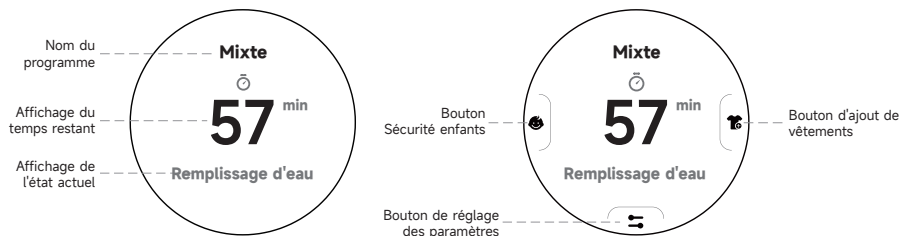

## • Menu déroulant

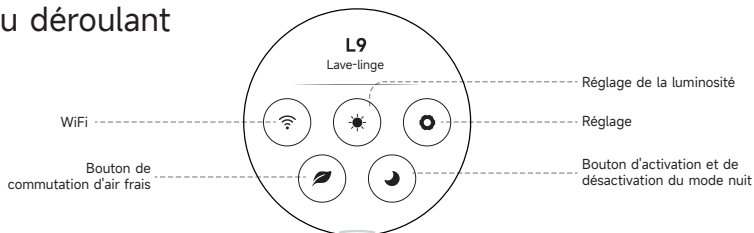

## • Comment utiliser le programme de lavage

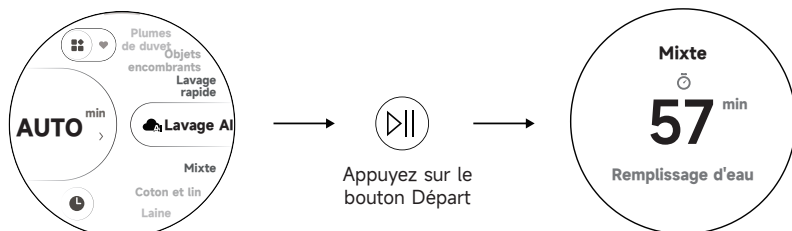

# Utiliser le lave-linge

- Comment utiliser la fonction Favoris

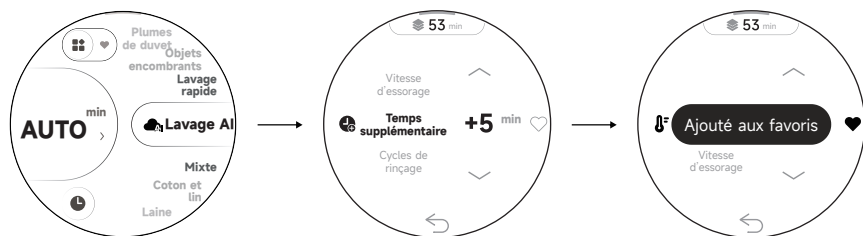

- Sélectionnez le programme en cours pour accéder à la page de réglage des paramètres, et appuyez sur le bouton « ♥ » pour ajouter le programme Favoris ;
- Effleurez à nouveau pour annuler Favoris.



- Dans le « Menu déroulant - Paramètres - Paramètres de la page d'accueil », sélectionnez « Afficher les programmes Favoris » et enregistrez. Lors du prochain démarrage, le système entrera automatiquement en premier dans la page Favoris.
- Les Favoris ne seront pas activés sans programme.

## ■ Autres caractéristiques

Fonction	Introduction de la fonction
Sécurité enfants	<ol style="list-style-type: none"> <li>1. Activez ou désactivez la fonction Sécurité Enfants selon les besoins ;</li> <li>2. La fonction Sécurité Enfants permet d'éviter que les enfants ne fassent des fausses manœuvres pendant le processus. Une fois le programme lancé, le panneau de commande est verrouillé (à l'exception du bouton d'alimentation). Pour déverrouiller la porte ou régler les paramètres en cours de route, touchez l'écran rotatif et appuyez longuement sur la marque de déverrouillage pour désactiver la Sécurité Enfants</li> <li>3. Le réglage de la fonction Sécurité Enfants ne peut pas être conservé après la mise hors tension.</li> </ol>
WiFi	<ol style="list-style-type: none"> <li>1. Pour les instructions relatives à la connexion WiFi, veuillez vous référer au guide d'utilisation du WiFi ;</li> <li>2. Une fois la connexion WiFi établie, l'écran rotatif affiche l'icône WiFi « ̶ ».</li> </ol>

# Utiliser le lave-linge

Fonction	Introduction de la fonction
Départ différé	<ol style="list-style-type: none"><li>1. Touchez la marque de départ différé sur l'écran rotatif si nécessaire pour activer la fonction de départ différé, et sélectionnez le temps de départ différé (0-23) en tournant le bouton</li><li>2. Le délai fait référence au temps d'achèvement de l'opération de l'appareil. Après le démarrage, la machine peut être mise en pause à mi-chemin pour le réglage. Cependant, certaines opérations, comme le changement de programme, annulent le retard.</li></ol>
Détergent	<ol style="list-style-type: none"><li>1. Activez ou désactivez la fonction de dosage automatique de la lessive selon les besoins. Cette fonction n'est pas disponible pour certains programmes :</li><li>2. Le dosage automatique de la lessive peut être sélectionné comme « Intelligent », « Plus », « Moyen », « Moins » et « Arrêt » ;</li></ol>
Adoucisseur	<ol style="list-style-type: none"><li>1. Activez ou désactivez la fonction de dosage automatique de l'adoucisseur selon les besoins. Cette fonction n'est pas disponible pour certains programmes ;</li><li>2. Le dosage automatique de l'adoucisseur peut être sélectionné comme « Intelligent », « Plus », « Moyen », « Moins » et « Arrêt » ;</li></ol>
Vitesse	Activez la fonction si nécessaire et réglez la vitesse d'essorage. Cette fonction n'est pas disponible pour certains programmes ;
Rinçage à l'eau courante	Une fois cette fonction activée, un flux d'eau dynamique est formé par l'injection continue d'eau propre pendant le rinçage afin d'éliminer efficacement et rapidement les résidus de détergent et les taches sur les vêtements, améliorant ainsi l'efficacité du lavage. Cette fonction n'est pas disponible pour certains programmes.
Rafraîchir	Une fois activée, cette fonction peut empêcher les odeurs de se développer dans les vêtements qui ne sont pas retirés rapidement après le lavage, et permettre une élimination efficace des odeurs pendant l'entretien des vêtements. avec un réglage par défaut de 12 heures. Le programme peut être arrêté à tout moment en appuyant sur le bouton Départ/Pause. Cette fonction n'est pas disponible pour certains programmes.

# Utiliser le lave-linge

## ■ Introduction d'autres fonctions

### Déverrouillage de la porte de secours (non applicable sur certains modèles)

• Si vous voulez sortir le linge en cas de coupure de courant de longue durée, assurez-vous que le niveau d'eau dans le tambour est inférieur au niveau de sécurité, que la température est inférieure à 40° C et que le tambour intérieur ne tourne pas, puis détachez le tuyau de drainage et abaissez-le, remettez le tuyau en place une fois l'eau épuisée ;

• Ouvrez le couvercle de la pompe de drainage en bas à droite de la face avant, tirez légèrement la tige vers le bas, lorsque vous entendez un léger bruit puis ouvrez la porte et retirez ou rentrez les vêtements ;

• Remettez en place le couvercle de la pompe de drainage ;

• Cette méthode ne peut être utilisée qu'en cas d'urgence.

Tirage d'urgence sur la corde

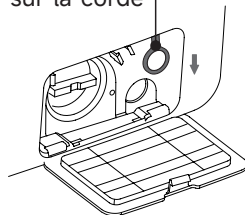

### Fonction de reprise

• Cette machine est dotée d'une fonction de reprise en cas de coupure de courant. En cas de coupure de courant ou de débranchement en cours de fonctionnement, la machine peut se souvenir de l'état de fonctionnement et reprendre le travail lorsque le courant est rétabli.

### Protection contre le déséquilibre

• Lorsque la machine est prête à essorer, le lave-linge peut prendre quelques temps pour équilibrer les vêtements en raison d'un grand déséquilibre.

• Si les vêtements sont toujours déséquilibrés dans le tambour après cela, la vitesse de rotation peut être ralentie pour éviter de grandes vibrations.

• Si le nombre de vêtements dans le tambour est trop faible, la machine risque de ne pas s'essorer en raison de la protection contre le déséquilibre, vous devez alors ajouter plus de vêtements dans la machine pour qu'elle s'essore.

### Pulvérisation (non applicable dans certains modèles)

• Cette machine est basée sur la technologie de distribution automatique de détergent : l'eau s'écoule de la boîte de détergent pour distribuer le détergent dans le tambour intérieur. Elle pulvérise également de l'eau sur le verre de la fenêtre d'observation, ce qui permet de mieux nettoyer la mousse et les taches sur les vêtements et la fenêtre. Cela rendra le processus de lavage plus propre et créera un environnement de lavage propre, économe en eau et très efficace !

**Remarque :** En raison de la mise à jour du modèle du produit, la configuration de la fonction peut être différente de cette description, veuillez prendre la fonction du modèle réel comme norme !

# Maintenance

Un bon entretien du lave-linge peut prolonger sa durée de vie.

## **⚠ AVERTISSEMENT**

**Avant de commencer l'entretien, débranchez la fiche d'alimentation ou coupez le courant et fermez le robinet.**

### ■ Nettoyer l'armoire et le panneau de commande

- Essuyer avec une serviette douce et humide;
- Ne pas utiliser de détergents contenant des substances abrasives;
- Veuillez enlever immédiatement tout détergent restant après le nettoyage;
- Ne vaporisez pas d'eau pour nettoyer la machine à laver.

### ■ Nettoyez le cylindre intérieur, l'anneau d'étanchéité de la porte, la poignée de porte, etc.

- Ouvrez la porte de la machine à laver et gardez-la au sec.
- Taches de rouille et saleté: veuillez utiliser rapidement des produits de nettoyage sans chlore pour les enlever. Ne pas utiliser de laine d'acier.

### ■ Nettoyer la pompe de drainage

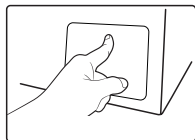

Appuyez doucement pour ouvrir le couvercle de protection de la pompe de drainage ;



Retirez le tuyau de drainage d'urgence de son emplacement fixe, débranchez le bouchon du tuyau de drainage d'urgence pour évacuer l'eau résiduelle, et remettez le bouchon en place après le drainage ;

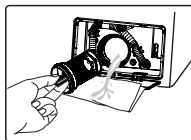

Dévissez lentement le couvercle de la pompe de drainage, retirez les résidus de vêtements de la pompe de drainage et nettoyez-la soigneusement jusqu'à ce que les lames puissent tourner librement ;

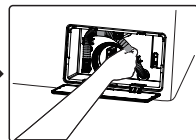

Installez le couvercle de la pompe de drainage et serrez-le, et maintenez le bouton vertical, comme indiqué sur la figure. Placez le tuyau de drainage d'urgence en position fixe et installez le couvercle de protection de la pompe de drainage !

# Maintenance

## ■ Nettoyer le filtre de la vanne d'entrée

Le filtre d'entrée sera nettoyé s'il n'y a pas d'eau ou si l'eau est insuffisante lorsque le robinet est ouvert.

1. Réduisez la pression de l'eau :
  - a. Fermez le robinet.
  - b. Sélectionnez n'importe quelle procédure à l'exception de la procédure « Essorage ».
  - c. Appuyez sur le bouton « Départ/Pause » et laissez la procédure se dérouler pendant environ 40 secondes.
  - d. Retirez la fiche d'alimentation.
2. Retirez le tuyau d'entrée du robinet.
3. Lavez le filtre par l'eau.
4. Rebranchez le tuyau d'entrée.

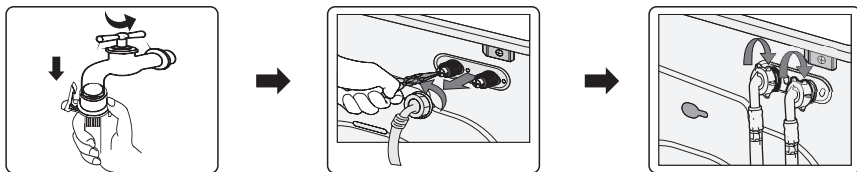

## ■ Nettoyer le tiroir à détergent

La structure d'une boîte à détergent peut varier selon la configuration des modèles. Comme le montre la figure ci-dessous, vous pouvez nettoyer la boîte à matériaux en suivant les étapes et méthodes suivantes :

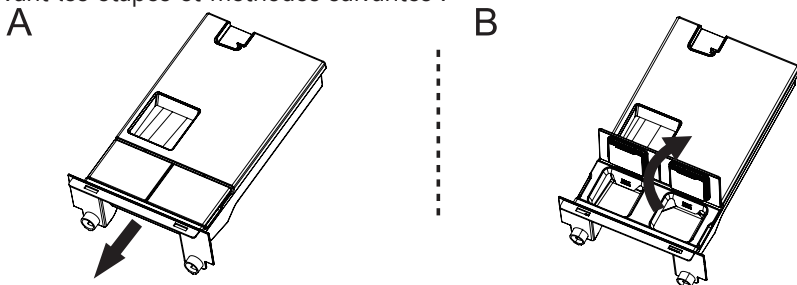

- S'il y a des résidus de détergent ou d'adoucissant dans le bac à matériaux :
  - Comme le montre la figure A, sortez complètement le tiroir à détergent ;
  - Comme le montre la figure B, retirez le couvercle du tiroir (en le tirant doucement vers le haut) ;
  - Rincez la boîte à détergent à l'eau du robinet ou nettoyez-la avec une brosse ;
  - Remettez le couvercle du matériel en place et insérez le tiroir dans sa position d'origine.

# Maintenance

- Il est normal qu'une petite quantité de détergent s'écoule dans la boîte à eau lorsque la boîte à matériaux est retirée. Il est conseillé d'éviter d'ouvrir et de fermer la boîte à matériaux à plusieurs reprises pendant l'utilisation afin de réduire la perte de détergent.
- Lors du réglage du lave-linge (inclinaison et manipulation), il faut veiller à ce que le détergent ne déborde pas, ce qui entraînerait des désagréments (la boîte à matériaux peut être retirée puis réglée).

## ■ Récupération de la congélation

Le lave-linge peut geler lorsque la température descend en dessous de 0° C.

1. Éteignez le lave-linge et débranchez le câble d'alimentation.
2. Versez de l'eau chaude sur le robinet d'eau pour détacher le tuyau d'eau.
3. Débranchez le tuyau d'eau, et trempez-le dans de l'eau chaude.
4. Versez de l'eau chaude dans le tambour et laissez-le pendant environ 10 minutes.
5. Rebranchez le tuyau d'eau au robinet d'eau.

### REMARQUE

1. Lorsque le lave-linge est réutilisé, assurez-vous que la température ambiante est supérieure à 0° C.
2. Si votre lave-linge est situé dans une pièce où il peut geler facilement, veuillez vider l'eau restante dans le tuyau de drainage et le tuyau d'entrée.
3. Veuillez contacter un technicien si votre lave-linge est gelé.

# Dépannage

## PROBLÈMES

## SOLUTIONS

Il reste de l'eau dans la machine



C'est normal et c'est le résultat des tests d'eau effectués à l'usine.

Le lave-linge ne fonctionne pas



Vérifiez si la fiche d'alimentation est bien insérée.  
Vérifiez si le robinet est ouvert.  
Vérifiez si le bouton « Alimentation » est enfoncé.  
Vérifiez si le bouton « Départ/Pause » est enfoncé.  
Vérifiez si la fonction de départ différé est activée.

Fuite d'eau



Vérifiez et fixez le tuyau d'entrée.  
Nettoyez le tuyau de drainage et demandez à une personne spécialisée de le réparer si nécessaire.

Bruit anormal et fortes vibrations



Vérifiez si les boulons de transport ont été retirés.  
Vérifiez si les pieds réglables sont ajustés de niveau.  
Vérifiez si le lave-linge est installé sur un sol solide et plat.  
Vérifiez s'il n'y a pas de barrettes ou d'articles métalliques à l'intérieur.

L'efficacité du lavage n'est pas satisfaisante



Sélectionnez une procédure appropriée.  
Ajoutez la quantité de détergent appropriée conformément aux instructions figurant sur l'emballage du détergent.

La machine ne répond pas après avoir appuyé sur les boutons



Vérifiez si la fonction « Sécurité Enfants » a été activée.  
Appuyez d'abord sur le bouton « Départ/Pause », puis sur les autres boutons.

La durée réelle des procédures ne correspond pas à la durée affichée



Vérifiez si le linge dans le tambour est suffisamment dispersé.  
Vérifiez si l'eau s'écoule bien ou qu'elle entre bien dans l'appareil.

Le lave-linge se remplit lors du drainage



Vérifiez si la hauteur maximale du tuyau de drainage est inférieure à 65cm.  
Vérifiez si le tuyau de drainage est immergé.

# Dépannage

























AFFICHAGE	SIGNIFICATION	SOLUTIONS
E 1	Le lave-linge se remplit au fil du temps	Vérifiez si le robinet est ouvert. Vérifiez si la pression de l'eau est trop faible. Vérifiez si la vanne d'entrée est bloquée.
E 2	L'eau s'écoule au fil du temps	Vérifiez si la pompe de drainage est bloquée. Contactez un technicien si nécessaire.
E 3	La serrure de la porte est en panne	Refermez bien la porte. Vérifiez si le linge est coincé entre la porte et le joint. Contactez un technicien si nécessaire.
E 4	L'eau déborde	Le lave-linge se remplit automatiquement d'eau jusqu'à ce que le niveau d'eau soit adapté à la procédure de lavage. Contactez un technicien si nécessaire.
E 5	Le moteur électrique est en panne	Veillez contacter un technicien.
E 6	Le chauffage ne fonctionne pas	Veillez contacter un technicien.
E 7	Le capteur de température est en panne	Veillez contacter un technicien.
E 8	Logiciel/matériel inégalé sur la carte mère et la plaque d'inversion de fréquence	Veillez contacter un technicien.
E 9	Défauts de communication	Veillez contacter un technicien.
E 10	Défauts de l'inverseur	Veillez contacter un technicien.
rSP	Défaut d'assèchement lors de la phase de démarrage du séchage, des cales de fonctionnement et des alarmes	Surcharge la force excentrique, s'il vous plaît disperser des vêtements ou ajouter des vêtements; Redémarrez le programme sec après avoir ajouté des vêtements; Si la panne existe toujours, veuillez nous contacter pour la maintenance.

## Remarque :

Veillez-vous référer ici au modèle réellement acheté pour l'affichage des défauts. Les différents modèles ont des affichages de défauts divers.

# Annexe

## ■ Étiquette d'entretien des tissus

	Matériau résistant		Peut être repassé à 100° C maximum
	Tissu délicat		Ne pas repasser
	L'article peut être lavé à 90° C		Peut être nettoyé à sec avec n'importe quel solvant
	L'article peut être lavé à 60° C		Nettoyage à sec uniquement avec du perchlore, de l'essence à briquet, de l'alcool pur ou du R113.
	L'article peut être lavé à 40° C		Nettoyage à sec uniquement avec du carburant aviation, de l'alcool pur ou du R113
	L'article peut être lavé à 30° C		Ne pas nettoyer à sec
	L'article peut être lavé à la main		Sécher à plat
	Nettoyage à sec uniquement		Peut être suspendu pour sécher
	Peut être blanchi à l'eau froide		Sécher sur un cintre
	Ne pas blanchir		Séchage par culbutage, chaleur normale
	Peut être repassé à 200° C maximum		Séchage par culbutage, chaleur réduite
	Peut être repassé à 150° C maximum		Ne pas sécher en machine

## ■ Avertissement électrique

Afin d'éviter les incendies, les chocs électriques et autres accidents, veuillez-vous rappeler les consignes suivantes :

- Seule la tension indiquée sur l'étiquette d'alimentation peut être utilisée. Si vous n'êtes pas sûr de la tension à la maison, veuillez contacter le bureau d'électricité local.

- Lorsque vous utilisez la fonction chauffage, le courant maximal traversant le lave-linge atteint 10A. Par conséquent, veuillez-vous assurer que les unités d'alimentation (courant, tension et câble) peuvent répondre aux exigences normales de charge pour la machine.

- Protégez correctement le câble d'alimentation. Le câble d'alimentation doit être bien fixé afin qu'il ne puisse pas faire trébucher les personnes ou d'autres choses et être endommagé. Une attention particulière doit être accordée à l'emplacement de la fiche.

- Ne surchargez pas la prise murale ni allongez le câble.

Une surcharge du câblage peut provoquer un incendie ou un choc électrique. Ne retirez pas la fiche d'alimentation avec une main mouillée.

- Pour assurer votre sécurité, la fiche d'alimentation doit être insérée dans une prise de courant mise à la terre. Vérifiez soigneusement et assurez-vous que votre prise est correctement et sûrement mise à la terre.

# Annexe

## ■ Protection de l'environnement

- Le lave-linge est fabriqué à partir de matériaux recyclables. Si vous décidez de mettre ce lave-linge au rebut, veuillez respecter les réglementations locales en matière d'élimination des déchets. Coupez le câble d'alimentation afin que le lave-linge ne puisse pas être branché sur le secteur. Retirez la porte afin que les petits animaux et les enfants ne puissent pas rester coincés à l'intérieur du lave-linge.
- Ne dépassez pas les quantités de détergent recommandées dans les instructions des fabricants de détergents.
- N'utilisez les produits détachants et les détergents avant le cycle de lavage que lorsque cela est strictement nécessaire.
- Économisez l'eau et l'électricité en ne lavant que des charges complètes (la quantité exacte dépend du programme utilisé).
- Mise au rebut correcte de ce produit



Ce marquage indique que ce produit ne doit pas être éliminé avec les autres déchets ménagers dans toute l'UE. Pour éviter tout dommage possible à l'environnement ou à la santé humaine résultant d'une élimination incontrôlée des déchets, recyclez cet appareil de manière responsable afin de promouvoir la réutilisation durable des ressources matérielles. Pour retourner votre appareil usagé, utilisez le système de retour et de collecte ou contactez le détaillant où le produit a été acheté. Ils peuvent prendre ce produit pour un recyclage respectueux de l'environnement.

## ⚠ REMARQUE :

1. L'efficacité énergétique a été testée selon la procédure « ECO 40-60 ».
2. Scannez le code QR figurant sur l'étiquette énergétique pour obtenir des informations complémentaires sur le produit.
3. Lorsque le lave-linge donne des codes d'erreur, assurez-vous de contacter notre équipe après-vente pour la réparation. Nous ne serons pas responsables de tout problème causé par une réparation non autorisée.
4. Le panneau d'affichage doit indiquer « END (FIN) » pendant 1 minute après la fin du cycle.
5. Dans le but d'améliorer les performances de l'ensemble du lave-linge, l'apparence et les spécifications peuvent être modifiées sans préavis.

# Fiche d'information sur le produit

<b>Nom du fournisseur ou marque commerciale:</b> DREAME					
<b>Adresse du fournisseur:</b> Dreame Technology Netherlands B.V., Spicalaan 29, 2132 JG Hoofddorp Hoofddorp, NL					
<b>Référence du modèle:</b> DWF11L90TAEU, DWF11L90WAEU					
<b>Paramètres généraux du produit:</b>					
Paramètre	Valeur		Paramètre	Valeur	
Capacité nominale <sup>a)</sup> (kg)	11,0		Dimensions en cm	Hauteur	85
				Largeur	60
				Profondeur	63
Indice d'efficacité énergétique <sup>a)</sup> (IEE <sub>w</sub> )	31,2		Classe d'efficacité énergétique <sup>a)</sup>	A	
Indice d'efficacité de lavage <sup>a)</sup>	1,031		Efficacité de rinçage (g/kg) <sup>a)</sup>	5,0	
Consommation d'énergie en kWh par cycle, sur la base du programme "eco 40-60" sur une combinaison de charges pleines et partielles. La consommation réelle d'énergie dépend des conditions d'utilisation de l'appareil.	0,318		Consommation d'eau égale en litres par cycle, sur la base du programme «eco 40-60» sur une combinaison de charges pleines et partielles. La consommation d'eau réelle dépend des conditions d'utilisation de l'appareil et de la dureté de l'eau.	54	
Température maximale à l'intérieur du textile traité <sup>a)</sup> °C	Capacité nominale	35	Taux d'humidité résiduelle pondéré <sup>a)</sup> %	53,9	
	Moitié de la capacité nominale	30			
	Quart de la capacité nominale	27			

# Fiche d'information sur le produit

Vitesse d'essorage <sup>a)</sup> (tr/min)	Capacité nominale	1 320	Classe d'efficacité d'essorage <sup>a)</sup>	B
	Moitié de la capacité nominale	1 320		
	Quart de la capacité nominale	1 320		
Durée du programme <sup>a)</sup> (h:min)	Capacité nominale	4:00	Type	À pose libre
	Moitié de la capacité nominale	3:00		
	Quart de la capacité nominale	3:00		
Émissions de bruit acoustique dans l'air lors de la phase d'essorage <sup>a)</sup> dB(A) re 1 pW)		76	Classe d'émission de bruit acoustique dans l'air <sup>a)</sup> (phase d'essorage)	B
Mode arrêt (W) (le cas échéant)		0,50	Mode veille (W) (le cas échéant)	-
Démarrage différé (W) (le cas échéant)		4,00	Mode veille avec maintien de la connexion au réseau (W) (le cas échéant)	s.o.
<b>Durée minimale de la garantie offerte par le fournisseur: 24 mois</b>				
<b>Ce produit a été conçu pour libérer des ions argent au cours du cycle de lavage</b>		<b>NON</b>		

# Fiche d'information sur le produit

PARAMÈTRES	Valeur	Unité
Capacité nominale pour le programme ECO 40-60, par intervalles de 0,5 kg (c)	11.0	kg
Consommation électrique du programme ECO 40-60 à la capacité nominale ( $E_{w,full}$ )	0.665	kWh/cycle
Consommation d'énergie du programme ECO 40-60 à la moitié de la capacité nominale ( $E_{w,½}$ )	0.290	kWh/cycle
Consommation d'énergie pour le programme ECO 40-60 à un quart de la capacité nominale ( $E_{w,1/4}$ )	0.150	kWh/cycle
Consommation d'énergie pondérée du programme ECO 40-60 ( $E_w$ )	0.318	kWh/cycle
Consommation d'énergie standard du programme ECO 40-60 (SCE $w$ )	1.020	kWh/cycle
Indice d'efficacité énergétique (EEl $w$ )	31.2	-
Consommation d'eau du programme ECO 40-60 à la capacité nominale ( $W_{w,full}$ )	75.0	L/cycle
Consommation d'eau du programme ECO 40-60 à la moitié de la capacité nominale ( $W_{w,½}$ )	52.0	L/cycle
Consommation d'eau du programme ECO 40-60 à un quart de la capacité nominale ( $W_{w,1/4}$ )	44.0	L/cycle
Consommation d'eau pondérée ( $W_w$ )	54	L/cycle
Indice d'efficacité de lavage du programme ECO 40-60 à la capacité nominale ( $I_w$ )	1.031	-
Indice d'efficacité de lavage du programme ECO 40-60 à la moitié de la capacité nominale ( $I_w$ )	1.031	-
Indice d'efficacité de lavage du programme ECO 40-60 à un quart de la capacité nominale ( $I_w$ )	1.031	-
Efficacité de rinçage du programme ECO 40-60 à la capacité nominale ( $I_R$ )	5.0	g/kg
Efficacité de rinçage du programme ECO 40-60 à la moitié de la capacité nominale ( $I_R$ )	5.0	g/kg
Efficacité de rinçage du programme ECO 40-60 au quart de la capacité nominale ( $I_R$ )	5.0	g/kg

# Fiche d'information sur le produit

PARAMÈTRES	Valeur	Unité
Durée du programme ECO 40-60 à la capacité nominale (tw)	4:00	h:mm
Durée du programme ECO 40-60 à la moitié de la capacité nominale (tw)	3:00	h:mm
Durée du programme ECO 40-60 à un quart de la capacité nominale (tw)	3:00	h:mm
Température atteinte pendant au moins 5 minutes à l'intérieur de la charge pendant le programme ECO 40-60 à la capacité nominale (T)	35	°C
Température atteinte pendant au moins 5 minutes à l'intérieur de la charge pendant le programme ECO 40-60 à la moitié de la capacité nominale (T)	30	°C
Température atteinte pendant au moins 5 minutes à l'intérieur de la charge pendant le programme ECO 40-60 à un quart de la capacité nominale (T)	27	°C
Vitesse d'essorage lors de la phase d'essorage du programme ECO 40-60 à la capacité nominale (S)	1320	rpm
Vitesse d'essorage lors de la phase d'essorage du programme ECO 40-60 à moitié de la capacité nominale (S)	1320	rpm
Vitesse d'essorage lors de la phase d'essorage du programme ECO 40-60 à un quart de la capacité nominale (S)	1320	rpm
Teneur en humidité résiduelle pondérée (D)	53.9	%
Émissions de bruit acoustique dans l'air pendant le programme ECO 40-60 (phase d'essorage)	76	dB(A) re 1 pW
Consommation d'énergie en mode arrêt (Po) (le cas échéant)	0.50	W
Consommation d'énergie en mode veille (Psm) (le cas échéant)	N/A	W
Le mode veille comprend l'affichage d'informations?	N/A	-
Consommation d'énergie en mode veille (Psm) dans les conditions de veille du secteur (le cas échéant)	N/A	W
Consommation d'énergie en cas de "départ différé" (Pds) (le cas échéant)	4.00	W

# Instructions pour le WiFi

Insérez la fiche du lave-linge dans une prise de courant reliée à la terre et n'utilisez pas de panneau de câblage.

1. Recherchez « DREAME » dans l'App Store, téléchargez et installez l'application DREAME en suivant les instructions ;
2. Appuyez longuement sur le bouton d'alimentation pendant 1,5 seconde pour allumer l'appareil. Une fois l'appareil allumé, suivez la page guide de l'écran d'affichage ou appuyez sur le bouton de l'icône WiFi sur la page déroulante, et l'icône WiFi clignotera ;
3. Ouvrez l'application DREAME, ajoutez votre appareil via Bluetooth ou en sélectionnant manuellement le mode, et complétez la configuration du réseau en suivant les instructions ;
4. La configuration WiFi est réussie (une fois le réseau configuré avec succès, lorsque l'alimentation est coupée puis rallumée ou que l'appareil est éteint, si le réseau domestique est normal, il sera toujours allumé après la connexion au réseau ; si le réseau domestique est défaillant, il clignotera) ;
5. Lors de la mise sous tension, appuyez sur WiFi sur la page déroulante pour accéder à la page WiFi, appuyez sur Réinitialisation de la fonction WiFi et appairez à nouveau le terminal mobile.

