



FR Table de cuisson

Notice d'utilisation

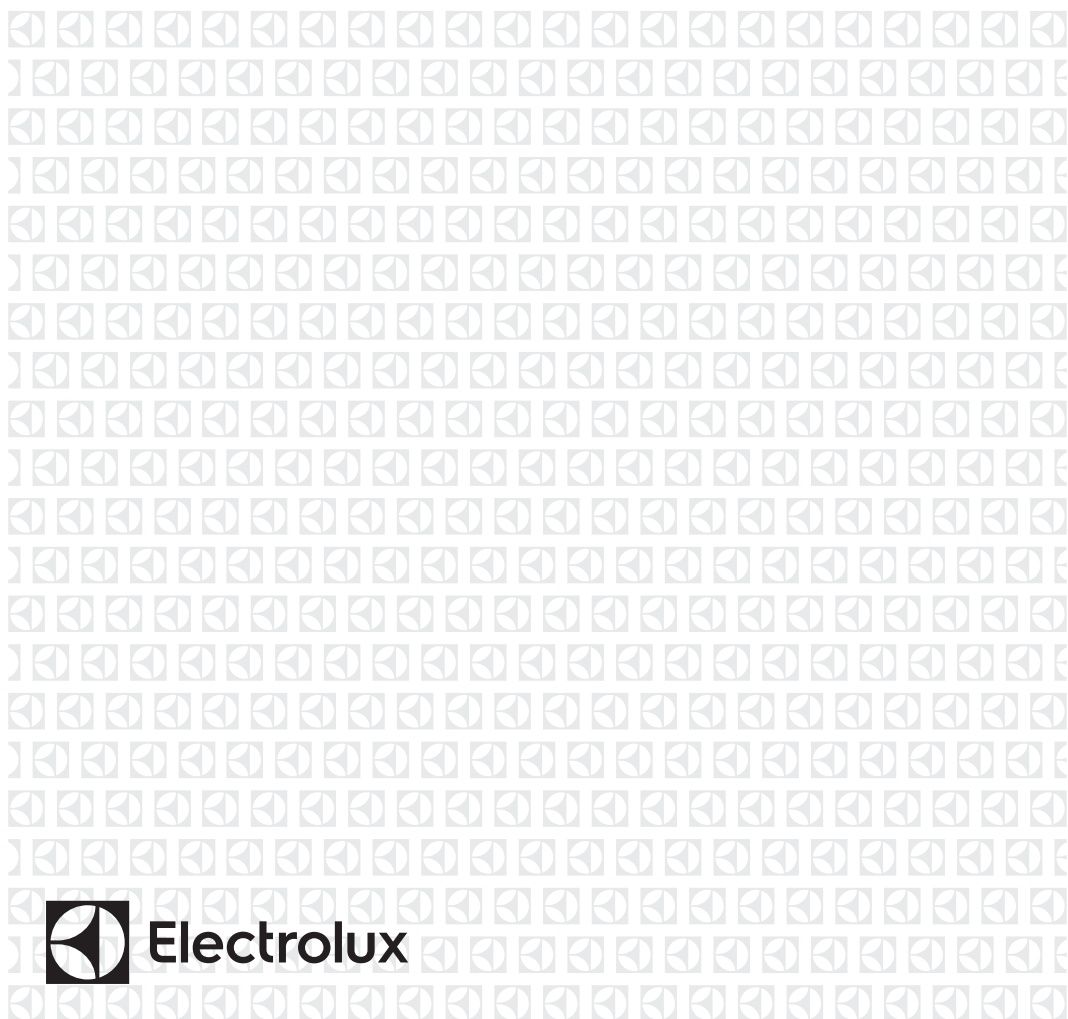

TABLE DES MATIÈRES

1. INFORMATIONS DE SÉCURITÉ.....	2
2. INSTRUCTIONS DE SÉCURITÉ.....	5
3. INSTALLATION.....	8
4. DESCRIPTION DE L'APPAREIL.....	9
5. AVANT LA PREMIÈRE UTILISATION.....	12
6. UTILISATION QUOTIDIENNE.....	14
7. CONSEILS.....	23
8. ENTRETIEN ET NETTOYAGE.....	30
9. DÉPANNAGE.....	31
10. CARACTÉRISTIQUES TECHNIQUES.....	35
11. RENDEMENT ÉNERGÉTIQUE.....	36

NOUS PENSONS À VOUS

Merci d'avoir acheté un appareil Electrolux. Vous avez choisi un produit qui bénéficie de décennies d'expérience professionnelle et d'innovation. Ingénieux et élégant, cet appareil a été conçu pour vous. C'est la raison pour laquelle vous pouvez avoir la certitude d'obtenir d'excellents résultats à chaque utilisation. Bienvenue chez Electrolux.

Visitez notre site Web pour :



Obtenir des conseils d'utilisation, des brochures, un dépanneur, des informations sur le service et les réparations :

www.electrolux.com/support



Enregistrer votre produit pour un meilleur service :

www.registerelectrolux.com



Acheter des accessoires, des consommables et des pièces de rechange d'origine pour votre appareil :

www.electrolux.com/shop

SERVICE ET ASSISTANCE À LA CLIENTÈLE

Utilisez toujours des pièces de rechange d'origine.

Avant de contacter notre centre de service agréé, assurez-vous de disposer des informations suivantes : Modèle, PNC, Numéro de série.

Les informations se trouvent sur la plaque signalétique.

 Avertissement/Mise en garde-Information de sécurité

 Informations générales et conseils

 Informations environnementales

Sous réserve de modifications.

1. INFORMATIONS DE SÉCURITÉ

Avant d'installer et d'utiliser cet appareil, lisez soigneusement les instructions fournies. Le fabricant ne pourra être tenu pour responsable des blessures et

dégâts résultant d'une mauvaise installation ou utilisation. Conservez toujours les instructions dans un lieu sûr et accessible pour vous y référer ultérieurement.

1.1 Sécurité des enfants et des personnes vulnérables

- Cet appareil peut être utilisé par des enfants de plus de 8 ans, ainsi que des personnes dont les capacités physiques, sensorielles et mentales sont réduites ou dont les connaissances et l'expérience sont insuffisantes, à condition d'être surveillés ou d'avoir reçu des instructions concernant l'utilisation sécurisée de l'appareil et de comprendre les risques encourus.
- Les enfants entre 3 et 8 ans et les personnes ayant un handicap très important et complexe doivent être tenus à l'écart de l'appareil, à moins d'être surveillés en permanence.
- Les enfants de moins de 3 ans doivent être tenus à l'écart de l'appareil, à moins d'être surveillés en permanence.
- Ne laissez pas les enfants jouer avec l'appareil.
- Ne laissez pas les emballages à la portée des enfants et jetez-les convenablement.
- Tenez les enfants et les animaux éloignés de l'appareil lorsqu'il est en cours de fonctionnement ou lorsqu'il refroidit. Les parties accessibles peuvent devenir chaudes en cours d'utilisation.
- Si l'appareil est équipé d'un dispositif de sécurité enfants, nous vous recommandons de l'activer.
- Les enfants ne doivent pas nettoyer ni entreprendre une opération de maintenance sur l'appareil sans surveillance.

1.2 Sécurité générale

- **AVERTISSEMENT** : L'appareil et ses parties accessibles deviennent chauds pendant son fonctionnement. Veillez à ne pas toucher les éléments chauffants.

- **AVERTISSEMENT** : Il peut être dangereux de laisser chauffer de la graisse ou de l'huile sans surveillance sur une table de cuisson car cela pourrait provoquer un incendie.
- N'essayez **JAMAIS** d'éteindre un feu avec de l'eau. Éteignez l'appareil puis couvrez les flammes, par exemple avec un couvercle ou une couverture ignifuge.
- **ATTENTION** : L'appareil ne doit pas être branché à l'alimentation en utilisant un appareil de connexion externe comme un minuteur, ou branché à un circuit qui est régulièrement activé/désactivé par un fournisseur d'énergie.
- **ATTENTION** : Toute cuisson doit être surveillée. Une cuisson courte doit être surveillée en permanence.
- **AVERTISSEMENT** : Risque d'incendie ! N'entreposez rien sur les surfaces de cuisson.
- Ne posez pas d'objets métalliques tels que couteaux, fourchettes, cuillères ou couvercles sur la table de cuisson car ils pourraient chauffer.
- N'utilisez pas l'appareil avant de l'avoir installé dans la structure encastrée.
- N'utilisez pas de nettoyeur vapeur pour nettoyer l'appareil.
- Après utilisation, éteignez toujours la zone de cuisson à l'aide de la manette de commande correspondante et ne vous fiez pas à la détection des récipients.
- Si la surface vitrocéramique / en verre est fissurée, éteignez l'appareil et débranchez-le. Si l'appareil est branché à l'alimentation secteur directement en utilisant une boîte de jonction, retirez le fusible pour déconnecter l'appareil de l'alimentation secteur. Dans tous les cas, contactez le service après-vente agréé.
- Si le câble d'alimentation est endommagé, il doit être remplacé par le fabricant, un service de maintenance agréé ou un technicien qualifié afin d'éviter tout danger.

- **AVERTISSEMENT** : Utilisez uniquement les dispositifs de protection pour table de cuisson conçus ou indiqués comme adaptés par le fabricant de l'appareil de cuisson dans les instructions d'utilisation, ou les dispositifs de protection pour table de cuisson intégrés à l'appareil. L'utilisation de dispositifs de protection non adaptés peut entraîner des accidents.

2. INSTRUCTIONS DE SÉCURITÉ

2.1 Installation



AVERTISSEMENT!

L'appareil doit être installé uniquement par un professionnel qualifié.



AVERTISSEMENT!

Risque de blessure corporelle ou de dommages matériels.

- Retirez l'intégralité de l'emballage.
- N'installez pas et ne branchez pas un appareil endommagé.
- Suivez scrupuleusement les instructions d'installation fournies avec l'appareil.
- Respectez l'espacement minimal requis par rapport aux autres appareils et éléments.
- Soyez toujours vigilants lorsque vous déplacez l'appareil car il est lourd. Utilisez toujours des gants de sécurité et des chaussures fermées.
- Isolez les surfaces découpées à l'aide d'un matériau d'étanchéité pour éviter que la moisissure ne provoque de gonflements.
- Protégez la partie inférieure de l'appareil de la vapeur et de l'humidité.
- N'installez pas l'appareil près d'une porte ou sous une fenêtre. Les récipients chauds risqueraient de tomber de l'appareil lors de l'ouverture de celles-ci.
- Chaque appareil est doté de ventilateurs de refroidissement dans le fond.
- Si l'appareil est installé au-dessus d'un tiroir :

- Ne rangez pas de feuilles ni de petits bouts de papier qui pourraient être aspirés et endommager les ventilateurs de refroidissement ou le système de refroidissement.
- Laissez une distance d'au moins 2 cm entre le fond de l'appareil et les objets rangés dans le tiroir.
- Retirez les panneaux de séparation installés dans le meuble sous l'appareil.

2.2 Branchement électrique



AVERTISSEMENT!

Risque d'incendie ou d'électrocution.

- L'ensemble des branchements électriques doit être effectué par un technicien qualifié.
- L'appareil doit être relié à la terre.
- Avant toute intervention, assurez-vous que l'appareil est débranché.
- Vérifiez que les paramètres figurant sur la plaque signalétique correspondent aux données électriques de votre réseau.
- Assurez-vous que l'appareil est bien installé. Un câble d'alimentation lâche et inapproprié ou une fiche (si présente) non serrée peuvent être à l'origine d'une surchauffe des bornes.
- Utilisez le câble d'alimentation électrique approprié.
- Ne laissez pas le câble d'alimentation s'emmêler.
- Assurez-vous qu'une protection anti-électrocution est installée.
- Utilisez un collier anti-traction sur le câble.

- Assurez-vous que le câble d'alimentation ou la fiche (si présente) n'entrent pas en contact avec les surfaces brûlantes de l'appareil ou les récipients brûlants lorsque vous branchez l'appareil à des prises électriques situées à proximité.
- L'appareil ne doit pas être raccordé à l'aide d'une prise multiple ou d'un prolongateur.
- Veillez à ne pas endommager la fiche secteur (si présente) ni le câble d'alimentation. Contactez notre service après-vente agréé ou un électricien pour remplacer le câble d'alimentation s'il est endommagé.
- La protection contre les chocs des parties sous tension et isolées doit être fixée de telle manière qu'elle ne puisse pas être enlevée sans outils.
- Ne branchez la fiche d'alimentation à la prise de courant qu'à la fin de l'installation. Assurez-vous que la prise principale est accessible une fois l'appareil installé.
- Si la prise de courant est lâche, ne branchez pas la fiche d'alimentation secteur.
- Ne tirez jamais sur le câble d'alimentation électrique pour débrancher l'appareil. Tirez toujours sur la fiche de la prise secteur.
- N'utiliser que des dispositifs d'isolation corrects : coupe-circuits de protection de ligne, fusibles. (les fusibles à visser doivent être retirés du support), un disjoncteur différentiel et des contacteurs.
- L'installation électrique doit être équipée d'un dispositif d'isolement à coupure omnipolaire. Le dispositif d'isolement doit présenter une distance d'ouverture des contacts d'au moins 3 mm.
- Ne modifiez pas les caractéristiques de cet appareil.
- Assurez-vous que les orifices de ventilation ne sont pas bouchés.
- Ne laissez jamais l'appareil sans surveillance pendant son fonctionnement.
- Éteignez les zones de cuisson après chaque utilisation.
- Ne vous fiez pas uniquement au détecteur de récipient.
- Ne posez pas de couverts ou de couvercles sur les zones de cuisson. Elles sont chaudes.
- N'utilisez jamais cet appareil avec les mains mouillées ou lorsqu'il est en contact avec de l'eau.
- N'utilisez jamais l'appareil comme plan de travail ou comme plan de stockage.
- Si la surface de l'appareil présente des fêlures, débranchez immédiatement l'appareil pour éviter tout risque d'électrocution.
- Les porteurs de pacemakers doivent rester à une distance minimale de 30 cm des zones de cuisson à induction lorsque l'appareil est en cours de fonctionnement.
- Lorsque vous versez un aliment dans de l'huile chaude, elle peut éclabousser.



AVERTISSEMENT!

Risque d'incendie et d'explosion.

- Les graisses et l'huile chaudes peuvent dégager des vapeurs inflammables. Tenez les flammes ou les objets chauds éloignés des graisses et de l'huile lorsque vous vous en servez pour cuisiner.
- Les vapeurs dégagées par l'huile très chaude peuvent provoquer une combustion spontanée.
- L'huile qui a servi contient des restes d'aliments pouvant provoquer un incendie à température plus faible que l'huile n'ayant jamais servi.
- Ne placez pas de produits inflammables ou d'éléments imbibés de produits inflammables à l'intérieur ou à proximité de l'appareil, ni sur celui-ci.

2.3 Utilisation



AVERTISSEMENT!

Risque de blessures, de brûlures ou d'électrocution.

- Avant la première utilisation, retirez les emballages, les étiquettes et les films de protection (si présents).
- Cet appareil est exclusivement destiné à une utilisation domestique.



AVERTISSEMENT!

Risque d'endommagement de l'appareil.

- Ne laissez pas de récipients chauds sur le bandeau de commande.
- Ne posez pas de couvercle de casserole chaud sur la surface en verre de la table de cuisson.
- Ne laissez pas le contenu des récipients s'évaporer entièrement.
- Prenez soin de ne pas laisser tomber d'objets ou de récipients sur l'appareil. Sa surface risque d'être endommagée.
- Ne faites jamais fonctionner les zones de cuisson avec des récipients de cuisson vides ou sans aucun récipient de cuisson.
- Ne placez jamais de papier aluminium sur l'appareil.
- N'utilisez pas de récipients en fonte ou en aluminium, ni de récipients dont le fond est endommagé et rugueux. Ils risqueraient de rayer le verre ou la surface vitrocéramique. Soulevez toujours ces objets lorsque vous devez les déplacer sur la surface de cuisson.
- Cet appareil est exclusivement destiné à un usage culinaire. Ne l'utilisez pas pour des usages autres que celui pour lequel il a été conçu, à des fins de chauffage par exemple.

2.4 Sonde de cuisson

- Utilisez la Sonde de cuisson pour effectuer les tâches pour lesquelles elle est conçue. Ne l'utilisez pas pour ouvrir ou soulever d'autres objets.
- Utilisez uniquement la Sonde de cuisson recommandée pour la table de cuisson, une à la fois.
- Ne l'utilisez pas si elle montre des signes de dysfonctionnement ou de dommages.
- N'utilisez pas la Sonde de cuisson dans le four ou le micro-ondes.
- La Sonde de cuisson peut lire les températures allant jusqu'à 120 °C.
- Assurez-vous que la Sonde de cuisson reste toujours à l'intérieur de l'aliment ou du liquide jusqu'au repère du niveau minimal.

- Nettoyez la Sonde de cuisson avant la première utilisation. Utilisez uniquement des produits de lavage neutres. N'utilisez pas de produits abrasifs, de tampons à récurer, de solvants ni d'objets métalliques. Ne lavez pas la Sonde de cuisson dans le lave-vaisselle. Le manche en silicone peut se décolorer, mais cela n'a aucun impact sur le fonctionnement de la Sonde de cuisson.
- Conservez la Sonde de cuisson dans son emballage d'origine.
- Si vous remplacez la Sonde de cuisson, maintenez l'ancienne sonde à 3 mètres minimum. L'ancienne Sonde de cuisson peut influencer le fonctionnement de la nouvelle.

2.5 Entretien et nettoyage

- Nettoyez régulièrement l'appareil afin de maintenir le revêtement en bon état.
- Éteignez l'appareil et laissez-le refroidir avant de le nettoyer.
- Débranchez l'appareil de l'alimentation électrique avant toute opération de maintenance.
- Ne pulvérisez pas d'eau ni de vapeur pour nettoyer l'appareil.
- Nettoyez l'appareil avec un chiffon doux humide. Utilisez uniquement des produits de lavage neutres. N'utilisez pas de produits abrasifs, de tampons à récurer, de solvants ni d'objets métalliques.

2.6 Maintenance

- Pour réparer l'appareil, contactez un service après-vente agréé.
- Utilisez exclusivement des pièces d'origine.

2.7 Mise au rebut



AVERTISSEMENT!

Risque de blessure ou d'asphyxie.

- Contactez votre service municipal pour obtenir des informations sur la marche à suivre pour mettre l'appareil au rebut.

- Débranchez l'appareil de l'alimentation électrique.

- Coupez le câble d'alimentation au ras de l'appareil et mettez-le au rebut.

3. INSTALLATION



AVERTISSEMENT!

Reportez-vous aux chapitres concernant la sécurité.

3.1 Avant l'installation

Avant d'installer la table de cuisson, notez les informations de la plaque signalétique ci-dessous. La plaque signalétique se trouve au bas de la table de cuisson.

Numéro de série

3.2 Tables de cuisson intégrées

Les tables de cuisson encastrables ne peuvent être mises en fonctionnement qu'après avoir été installées dans des meubles et sur des plans de travail homologués et adaptés.

3.3 Câble d'alimentation

- La table de cuisson est fournie avec un câble d'alimentation.
- Pour remplacer le câble d'alimentation endommagé, utilisez le type de câble suivant : H05V2V2-F qui doit supporter une température minimale de 90 °C. Contactez votre service après-vente.

3.4 Montage

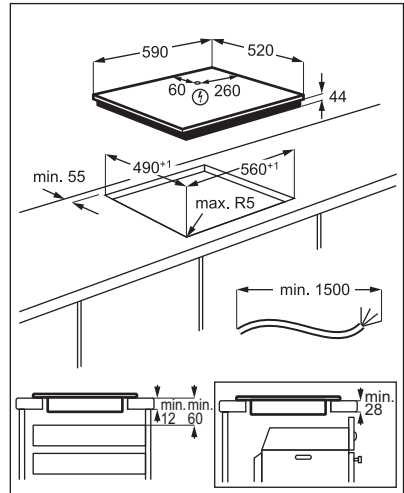

Si l'appareil est installé au-dessus d'un tiroir, la ventilation de la table de cuisson peut chauffer les éléments rangés dans le tiroir durant la cuisson.

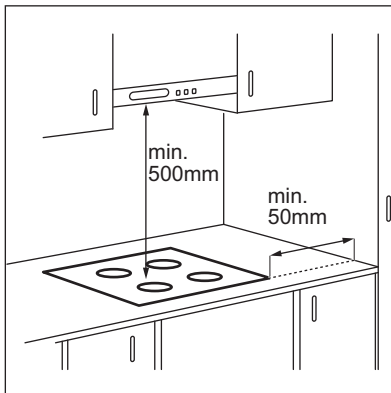

4. DESCRIPTION DE L'APPAREIL

4.1 Description de la table de cuisson

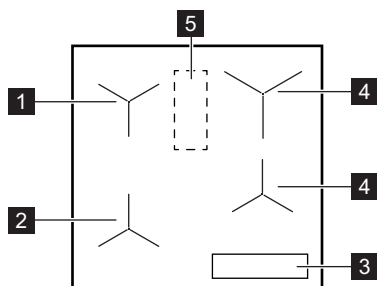

- 1** Zone à induction avec Cuisson assistée
- 2** Zone à induction avec Cuisson assistée et Poêler
- 3** Bandeau de commande
- 4** Zone de cuisson à induction
- 5** Zone de l'antenne



ATTENTION!



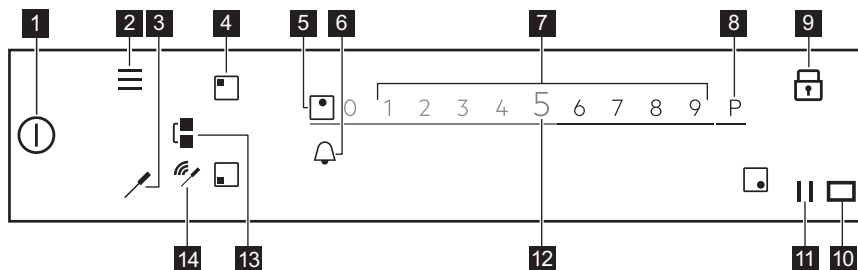

Ne placez rien sur cette zone de la table de cuisson.

4.2 Description du bandeau de commande



Pour voir les réglages disponibles, touchez le symbole approprié.

	Symbole	Commentaire	
1	ⓘ	MARCHE / ARRÊT	Pour allumer et éteindre la table de cuisson.
2	≡	Menu	Pour ouvrir et fermer le Menu.
3	🍴	Sonde de cuisson	Pour ouvrir le menu Sonde de cuisson.
4	◻	Sélection de zone	Pour ouvrir le curseur de la zone sélectionnée.
5	-	Voyant de zone	Pour indiquer la zone à laquelle appartient le curseur activé.
6	🔔	-	Pour régler les fonctions du Minuteur.
7	-	Curseur	Pour régler le niveau de cuisson.

	Symbole	Commentaire	
8	P	PowerBoost	Pour activer la fonction.
9		Verrouillage	Pour activer et désactiver la fonction.
10		-	La fenêtre du communicateur à signal infrarouge Hob ² Hood. Ne la couvrez pas.
11		Pause	Pour activer et désactiver la fonction.
12	0 - 9	-	Pour indiquer le niveau de cuisson actuel.
13		Bridge	Pour activer et désactiver la fonction.
14		Indicateurs de signal	Pleine connexion/Pas de signal. Pour afficher la force du signal de la connexion entre la Sonde de cuisson et l'antenne.

4.3 Sonde de cuisson

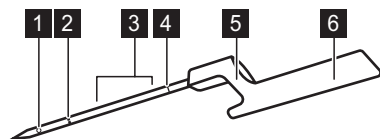

- 1 Point de mesure
- 2 Repère du niveau minimal
- 3 Plage d'immersion recommandée (pour les liquides)
- 4 Code de calibrage
- 5 Crochet pour placer la Sonde de cuisson sur le bord
- 6 Manche doté de l'antenne



La Sonde de cuisson est une sonde de température sans fil fonctionnant sans pile, fournie dans un emballage avec la table de cuisson. L'antenne se trouve à l'intérieur du manche. Une autre antenne est située sous la surface de la table de cuisson, dans l'espace entre les deux zones de cuisson arrière. Pour garantir une bonne communication entre la Sonde de cuisson et la table de cuisson, ne posez rien sur cette zone de la table de cuisson.

Le point de mesure se trouve à mi-chemin entre l'extrémité et le repère du niveau minimum. Insérez la Sonde de cuisson à l'intérieur des aliments, jusqu'à atteindre le repère du niveau minimal. Pour obtenir les meilleurs résultats de cuisson des liquides, plongez la Sonde de cuisson dans le liquide, jusqu'à 2 à 5 cm au-dessus du repère du niveau

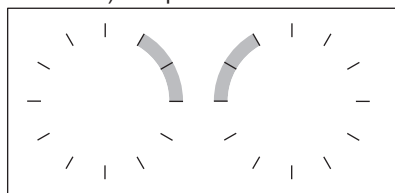
minimal. Placez la Sonde de cuisson sur le bord du récipient ou de la poêle avec le crochet, à proximité de l'antenne, entre le bord haut et le bord droit (comme la position d'une aiguille d'horloge entre 1 heure et 3 heures) lorsque le récipient est du côté gauche de la table de cuisson, ou entre le bord gauche et le bord haut (comme la position d'une aiguille d'horloge entre 9 heures et 11 heures) lorsqu'il est du côté droit.



Les voyants suivants indiquent la force de la connexion entre la table de cuisson

et la Sonde de cuisson sur l'affichage : . Si la table de cuisson ne peut établir la connexion,  s'affiche. Vous pouvez déplacer la Sonde de cuisson le long du bord du récipient pour établir ou renforcer la connexion. La table de cuisson actualise l'état de la connexion toutes les 3 secondes.



Pour plus d'informations, reportez-vous au chapitre « Conseils pour la Sonde de cuisson ».

4.4 Principales caractéristiques de votre table de cuisson

Votre nouvelle table de cuisson **SensePro®** vous guide de façon experte durant toute la cuisson. Reportez-vous aux informations ci-dessous pour découvrir certaines de ses meilleures caractéristiques.

Selon le type d'aliments, vous pouvez utiliser Cuisson assistée avec ou sans Sonde de cuisson. Pour différents plats, vous avez différents ensembles de fonctions.

Sonde de cuisson  - peut être utilisée de deux façons. Elle mesure la température avec certaines fonctions telles que Thermomètre et Poêler et vous aide à maintenir précisément la température pour différents types d'aliments lorsque vous utilisez le mode de cuisson Sous-vide ou des fonctions telles que Pocher, Mijoter ou Réchauffer.

Cuisson assistée - facilite la cuisson en vous proposant des recettes déjà prêtes pour différents plats, des paramètres de cuisson prédéfinis et des instructions pas à pas. Vous pouvez l'utiliser avec la Sonde de cuisson, par exemple pour préparer un steak, ou sans, pour cuire des crêpes. Les options disponibles dépendent du type de plat que vous souhaitez réaliser. Avec ce mode, vous pouvez utiliser des fonctions telles que Sous-vide, Poêler, Mijoter, Réchauffer et bien plus encore. Les fenêtres contextuelles et les signaux sonores vous préviennent lorsque la température prédéfinie est atteinte. Vous pouvez

accéder à la Cuisson assistée depuis le Menu.

Sous-vide  - un mode de cuisson d'aliments en sachets sous vide à basse température pour une durée prolongée permettant de préserver les vitamines et les saveurs. Votre table de cuisson vous offre des instructions et des réglages clairs et faciles à utiliser. Une fois la fonction sélectionnée via la Cuisson assistée, les températures sont définies pour différents types d'aliments. Vous pouvez également choisir vos propres températures si vous activez la fonction via Sous-vide dans le Menu.

Poêler  - une méthode pour frire avec des niveaux de cuisson contrôlés automatiquement, adaptée à plusieurs types d'aliments. Elle vous aide à éviter la surcuisson des aliments ou de l'huile. Vous pouvez l'activer en choisissant Cuisson assistée dans le Menu.

Thermomètre - avec cette fonction, la Sonde de cuisson mesure la température en cours de cuisson. Vous ne pouvez pas l'utiliser si la fonction Cuisson assistée est activée.

Autres caractéristiques utiles de votre table de cuisson :

Fondre  - cette fonction est idéale pour faire fondre du beurre ou du chocolat.

PowerBoost P - cette fonction permet de faire bouillir rapidement de grandes quantités d'eau.

Pause  - cette fonction réduit le niveau de cuisson à 1 pour toutes les zones de cuisson, vous permettant de maintenir les aliments au chaud pour un long moment.

Bridge  - cette fonction vous permet de combiner les deux zones de gauche et d'utiliser un plus grand ustensile de cuisson. Vous pouvez l'utiliser avec la fonction Poêler.

Hob²Hood - cette fonction connecte la table de cuisson avec une hotte spéciale et ajuste la vitesse du ventilateur en conséquence.

Verrouillage  - cette fonction désactive temporairement le bandeau de commande en cours de cuisson.

Sécurité enfants - cette fonction désactive le bandeau de commande lorsque la table de cuisson est éteinte pour éviter toute activation accidentelle.

Chronomètre, Minuteur dégressif et Minuterie - vous pouvez choisir l'une de ces trois fonctions pour surveiller le temps de cuisson.

Pour plus d'informations, reportez-vous au chapitre « Utilisation quotidienne ».

4.5 OptiHeat Control (Voyant de chaleur résiduelle à trois niveaux)



AVERTISSEMENT!

III / II / I Il y a risque de brûlures par la chaleur résiduelle. Les voyants indiquent le niveau de chaleur résiduelle.

Les zones de cuisson à induction génèrent la chaleur nécessaire directement sur le fond des récipients de cuisson. La vitrocéramique est chauffée par la chaleur des récipients.

5. AVANT LA PREMIÈRE UTILISATION



AVERTISSEMENT!

Reportez-vous aux chapitres concernant la sécurité.





5.1 Utilisation de l'affichage

- Seuls les symboles éclairés peuvent être utilisés.
- Pour activer une option, appuyez sur le symbole correspondant sur l'affichage.
- La fonction choisie s'active lorsque vous retirez votre doigt de l'affichage.
- Pour faire défiler les options disponibles, faites un geste rapide, ou passez votre doigt sur l'affichage. La vitesse de votre geste détermine la vitesse de défilement de l'écran.
- Le défilement peut s'arrêter de lui-même, ou vous pouvez l'arrêter immédiatement en touchant l'affichage.
- Vous pouvez changer la plupart des paramètres affichés en touchant les symboles correspondants.
- Pour sélectionner la fonction souhaitée ou l'heure, vous pouvez faire défiler la liste et/ou toucher l'option que vous souhaitez choisir.
- Lorsque la table de cuisson est allumée et que certains symboles disparaissent, touchez à nouveau l'écran. Tous les symboles s'affichent à nouveau.
- Pour certaines fonctions, une fenêtre contextuelle contenant des

informations supplémentaires s'affiche dès que vous les activez. Pour désactiver la fenêtre de façon permanente, cochez avant d'activer la fonction.

- Choisissez d'abord une zone pour activer les fonctions du minuteur.

Symboles utiles pour naviguer sur l'affichage

OK	Pour confirmer la sélection ou le réglage.
	Pour avancer / reculer d'un niveau dans le Menu.
	Pour faire défiler les instructions affichées vers le haut / le bas.
	Pour activer/désactiver les options.
	Pour fermer la fenêtre contextuelle.
	Pour annuler un réglage.

5.2 Premier branchement à l'alimentation secteur

Lorsque vous branchez la table de cuisson à l'alimentation, vous devez définir la Langue, l'Affichage Luminosité et le Volume Alarme.

Vous pouvez modifier le réglage dans le Menu > Réglages > Régler. Reportez-vous au chapitre « Utilisation quotidienne ».

5.3 Calibrage de la Sonde de cuisson

Avant de commencer à utiliser la Sonde de cuisson, vous devez la calibrer pour vous assurer que les températures lues sont exactes.

Une fois la Sonde de cuisson correctement calibrée, elle mesure la température au point d'ébullition, avec une marge de tolérance de + / - 2 °C.

Suivez la procédure lorsque :

- vous installez la table de cuisson pour la première fois ;
- vous déplacez la table de cuisson dans un lieu différent (changement d'altitude) ;
- vous remplacez la Sonde de cuisson.



Utilisez un récipient avec un fond de 180 mm de diamètre et remplissez-le de 1 à 1,5 L d'eau.

1. Pour calibrer ou recalibrer la fonction, placez la Sonde de cuisson sur le bord du récipient. Remplissez le récipient d'eau froide, au moins jusqu'au repère du niveau minimal, et placez-le sur la zone de cuisson avant gauche.

2. Appuyez sur .

Sélectionnez Réglages > Sonde de cuisson > Étalonnage dans la liste. Suivez les instructions s'affichant.

3. Appuyez sur Start à côté de la zone de cuisson.

Une fenêtre contextuelle d'informations apparaît une fois la procédure terminée.



Ne versez pas de sel dans l'eau, cela pourrait affecter la procédure.

Pour quitter le Menu, appuyez sur  ou sur la partie droite de l'affichage, en-dehors de la fenêtre contextuelle.

5.4 Appairage Sonde de cuisson

À l'origine, votre table de cuisson est appairée avec la Sonde de cuisson lorsqu'elle vous est livrée.

Si vous remplacez la Sonde de cuisson par une nouvelle, vous devez l'appairer avec votre table de cuisson.

1. Appuyez sur .

Sélectionnez Réglages > Sonde de cuisson > Appairage dans la liste.

2. Appuyez sur la touche Débrancher pour déconnecter l'ancienne Sonde de cuisson.

3. Appuyez sur Régler à côté de la zone de cuisson.

Une fenêtre contextuelle apparaît.

4. Saisissez le code à cinq chiffres gravé sur votre nouvelle Sonde de cuisson, en utilisant le clavier numérique.

5. Appuyez sur OK pour confirmer.

Votre Sonde de cuisson est désormais appairée avec la table de cuisson.

Calibrez toujours la Sonde de cuisson après l'appairage.

Pour quitter le Menu, appuyez sur  ou sur la partie droite de l'affichage, en-dehors de la fenêtre contextuelle.

5.5 Menu structure

Appuyez sur  pour accéder et modifier les réglages de la table de cuisson, ou pour activer certaines fonctions.

Pour quitter le Menu, appuyez sur  ou sur la partie droite de l'affichage, en-dehors de la fenêtre contextuelle. Pour parcourir le Menu, utilisez < ou >.

Le tableau indique la structure de base du Menu.

Cuisson assistée	Reportez-vous au paragraphe Cuisson assistée du chapitre « Utilisation quotidienne ».		
Fonctions table	Sous-vide		
	Thermomètre		
	Fondre		
Réglages	Sécurité enfants		
	Chronomètre		
	Hob ² Hood	Reportez-vous au paragraphe Hob ² Hood du chapitre « Utilisation quotidienne ».	
	Sonde de cuisson	Connexion	
		Étalonnage	
		Appairage	
	Régler	Cuisson assistée	
		Langue	
		Son touches	
		Volume Alarme	
		Affichage Luminosité	
	Service	Mode démo	
		Licence	
		Version du logiciel	
Historique des alarmes			
	Réinitialiser tout		

6. UTILISATION QUOTIDIENNE



AVERTISSEMENT!

Reportez-vous aux chapitres concernant la sécurité.

6.1 Activation et désactivation

Appuyez sur  pendant 1 seconde pour activer ou désactiver la table de cuisson.

6.2 Arrêt automatique

Cette fonction arrête la table de cuisson automatiquement si :

- toutes les zones de cuisson sont désactivées,

- vous ne réglez pas le niveau de cuisson après avoir allumé la table de cuisson,
- vous avez renversé quelque chose ou placé un objet sur le bandeau de commande pendant plus de 10 secondes (une casserole, un torchon, etc.). Un signal sonore retentit et la table de cuisson s'éteint. Retirez l'objet du bandeau de commande ou nettoyez celui-ci.
- la table de cuisson surchauffe (par ex. lorsqu'un récipient chauffe à vide). Laissez refroidir la zone de cuisson avant de réutiliser la table de cuisson.

- vous utilisez un récipient inadapté, ou qu'il n'y a pas de récipient sur une zone. Le symbole blanc de la zone de cuisson clignote et la zone de cuisson à induction s'éteint automatiquement au bout de deux minutes.
- vous ne désactivez pas la zone de cuisson ou ne modifiez pas le niveau de cuisson. Au bout de quelques instants, un message s'affiche et la table de cuisson s'éteint.

La relation entre le niveau de cuisson et la durée après laquelle la table de cuisson s'éteint :

Niveau de cuisson	La table de cuisson s'éteint au bout de
1 - 2	6 heures
3 - 5	5 heures
6	4 heures
7 - 9	1,5 heure



Lorsque vous utilisez la fonction Poêler, la table de cuisson s'éteint après 1 heure et demie. La table de cuisson s'éteint après 4 heures avec la fonction Sous-vide.

6.3 Utilisation des zones de cuisson

Posez le récipient au centre de la zone de cuisson souhaitée. Les zones de cuisson à induction s'adaptent automatiquement au diamètre du fond du récipient utilisé.

Dès que vous placez le récipient sur la zone de cuisson sélectionnée, la table de cuisson le détecte automatiquement et le curseur correspondant s'affiche. Le curseur reste visible pendant 8 secondes ; après cela, la vue principale s'affiche à nouveau. Pour fermer le curseur plus rapidement, appuyez sur l'affichage, en dehors de la zone du curseur.

Lorsque les autres zones sont activées, le niveau de cuisson de la zone que vous

souhaitez utiliser peut être limité. Reportez-vous au chapitre « Gestion alimentation ».



Assurez-vous que le récipient est compatible avec les tables de cuisson à induction. Pour plus d'informations sur les types de récipients, reportez-vous au paragraphe « Types de récipients » du chapitre « Conseils ». Vérifiez la taille du récipient dans les « Données techniques ».

6.4 Niveau de cuisson

1. Allumez la table de cuisson.
2. Placez le récipient sur la zone de cuisson souhaitée.

Le curseur de la zone de cuisson active s'affiche et reste actif pendant 8 secondes.

3. Appuyez ou faites glisser votre doigt sur le curseur pour régler le niveau de cuisson souhaité.

Le symbole devient rouge et grossit.

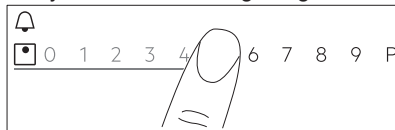

Vous pouvez aussi changer le niveau de cuisson en cours de cuisson. Appuyez sur le symbole de sélection de la zone sur l'affichage principal du bandeau de commande et déplacez votre doigt vers la gauche ou la droite (pour augmenter ou réduire le niveau de cuisson).

6.5 Fonction Bridge

Cette fonction couple deux zones de cuisson, de sorte qu'elles fonctionnent comme une seule, avec le même niveau de cuisson.

Vous pouvez utiliser la fonction pour de grands récipients.

1. Posez un récipient sur deux zones de cuisson. Le récipient doit recouvrir le centre des deux zones.
2. Appuyez sur  pour activer la fonction. Le symbole de la zone change.

3. Réglez le niveau de cuisson.

Le récipient doit recouvrir le centre des deux zones, mais il ne doit pas dépasser le repère des zones.

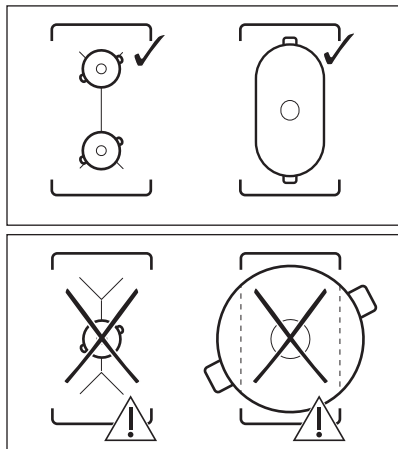

Pour désactiver la fonction, appuyez sur la touche . Les zones de cuisson fonctionnent de nouveau de manière indépendante.

6.6 PowerBoost

Cette fonction donne plus de puissance à la zone de cuisson à induction appropriée, en fonction de la taille du récipient. La fonction peut être activée pour une durée limitée uniquement.

1. Appuyez d'abord sur le symbole de la zone de cuisson souhaitée.
2. Appuyez sur **P** ou faites glisser votre doigt sur la droite pour activer la fonction pour la zone de cuisson sélectionnée.

Le symbole devient rouge et grossit. La fonction se désactive automatiquement. Pour désactiver cette fonction manuellement, sélectionnez la zone et modifiez le niveau de cuisson.



Pour connaître les valeurs de durée maximales, reportez-vous au chapitre « Caractéristiques techniques ».

6.7 Gestion alimentation

- Des zones de cuisson sont regroupées en fonction de l'emplacement et du nombre de phases de la table de cuisson. Reportez-vous à l'illustration.
- Chaque phase dispose d'une charge électrique maximale de 3 680 W.
- La fonction répartit la puissance entre les zones de cuisson raccordées à la même phase.
- La fonction s'active lorsque la charge électrique totale des zones de cuisson raccordées à une phase simple dépasse 3 680 W.
- La fonction diminue la puissance des autres zones de cuisson raccordées à la même phase, ce qui a une influence sur le niveau de chaleur disponible.
- Le niveau de chaleur maximal est visible sur le curseur. Seuls les chiffres en blanc peuvent être activés.
- Si un niveau de chaleur supérieur n'est pas disponible, commencez par réduire le niveau des autres zones de cuisson.

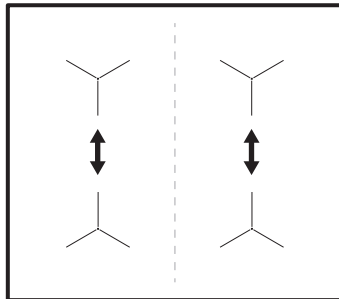

6.8 Cuisson assistée

La fonction ajuste les paramètres selon différents types d'aliments et les maintient tout au long de la cuisson.

Avec la fonction, vous pouvez préparer une large gamme de plats, comme de la Viande, du Poisson et fruits de mer, des légumes, des Soupes, des Sauces, des Pâtes ou du Lait. Différents modes de cuisson sont disponibles pour les différents types d'aliments. Par exemple,

pour le poulet, vous pouvez choisir entre Poêler, Sous-vide ou Pocher.

Vous pouvez uniquement activer la fonction pour le côté gauche de la table de cuisson. La Cuisson assistée avec la fonction Sous-vide peut être activée pour les zones de cuisson avant et arrière gauche. Si vous souhaitez utiliser la fonction Poêler, elle peut être activée pour la zone de cuisson avant gauche, ou pour les deux zones de cuisson lorsqu'elles sont reliées.

Si Cuisson assistée est activée pour la zone de cuisson avant gauche, utilisez les zones de droite pour cuire sans la fonction.

N'utilisez pas de récipient dont le fond dépasse 200 mm de diamètre sur la zone de cuisson arrière gauche lorsque la fonction est activée sur la zone de cuisson avant gauche. Cela peut influencer la connexion entre la Sonde de cuisson et l'antenne située sous la surface de la table de cuisson.





Ne préchauffez pas le récipient avant la cuisson. Utilisez uniquement de l'eau du robinet ou des liquides froids, si nécessaire. Réchauffez uniquement des plats froids.





Pour Poêler, suivez les instructions qui s'affichent. Ajoutez de l'huile lorsque la poêle est chaude.



Avec la fonction Cuisson assistée, la fonction minuteur fait office de Minuteur. Elle n'arrête pas la fonction une fois le temps défini écoulé.



1. Pour activer la fonction, appuyez sur  ou  et sélectionnez Cuisson assistée.
2. Choisissez dans la liste le type d'aliment que vous souhaitez préparer. Pour chaque type d'aliments, plusieurs options sont proposées. Suivez les instructions qui s'affichent.

- Vous pouvez appuyer sur OK au haut de la fenêtre contextuelle pour utiliser les réglages par défaut.
- Pour Poêler, vous pouvez modifier le niveau de cuisson par défaut. Pour certains plats, vous pouvez vérifier la température à cœur des aliments en utilisant la Sonde de cuisson.
- Pour la plupart des options, par ex. Sous-vide et Pocher, vous pouvez modifier la température par défaut.
- Vous pouvez modifier la durée par défaut ou sélectionnez la vôtre. Seule la fonction Sous-vide possède un temps minimal prédéfini.

Des instructions supplémentaires avec des informations détaillées sont disponibles sur l'écran. Vous pouvez les faire défiler avec la fonction  et .

3. Appuyez sur OK. Suivez les instructions qui s'affichent dans la fenêtre contextuelle. Certaines options démarrent par un préchauffage. Vous pouvez suivre la progression sur le bandeau de sélection.
4. Si une fenêtre contextuelle contenant des instructions s'affiche, appuyez sur OK puis sur Start pour continuer. Le fonction est activée avec les réglages prédéfinis. Pour désactiver la fonction de façon permanente, cochez avant d'activer la fonction.
5. Dès que le temps réglé est écoulé, un signal sonore retentit et une fenêtre contextuelle s'affiche. Pour fermer la fenêtre, appuyez sur OK.

La fonction ne s'arrête pas automatiquement. La table de cuisson s'éteint automatiquement au bout de quatre heures maximum avec la fonction Sous-vide.

Pour arrêter la fonction, appuyez sur  ou , ou sur le symbole de la zone active, puis sélectionnez Stop. Pour confirmer, appuyez sur Oui dans la fenêtre contextuelle.

6.9 Sous-vide

Pour préparer de la viande, du poisson ou des légumes en utilisant cette fonction, vous devez utiliser des sachets refermables adaptés, ou des sachets en plastique et un tiroir sous vide. Placez des aliments assaisonnés dans des sachets, et videz l'air qu'ils contiennent. Vous pouvez également acheter des portions d'aliments prêts à être préparés avec ce mode de cuisson.



AVERTISSEMENT!



Veillez à respecter les principes de sécurité alimentaires. Reportez-vous au chapitre « Conseils ».

Grâce à cette fonction, vous avez la liberté de choisir vos propres temps et température de cuisson (entre 35 et 85 °C), adaptés au type d'aliment que vous souhaitez préparer. Utilisez 4 litres d'eau au maximum, et couvrez le récipient avec un couvercle. Pour plus de détails sur les paramètres de la cuisson, reportez-vous au Guide de cuisson dans le chapitre « Conseils ». Décongelez les aliments avant de les préparer.

La fonction ne peut être activée que pour les zones de cuisson avant et arrière gauche. Si la fonction Sous-vide est activée, utilisez les zones de droite pour cuire sans la fonction.



Avec la fonction Sous-vide, la fonction minuteur fait office de Minuteur. La fonction se désactive automatiquement après quatre heures maximum.

1. Préparez des portions d'aliments en suivant les instructions ci-dessus.
2. Placez le récipient rempli d'eau froide sur la zone de cuisson avant ou arrière gauche.
3. Appuyez sur  > Sous-vide. Vous pouvez également appuyer sur  > Fonctions table > Sous-vide.
4. Sélectionnez la bonne température. Régler l'heure (facultatif). La durée de la cuisson dépend de l'épaisseur et du type d'aliment.
5. Appuyez sur OK pour continuer.



6. Placez la Sonde de cuisson sur le bord du récipient.
7. Appuyez sur OK pour fermer la fenêtre contextuelle.
8. Appuyez sur Start pour activer le préchauffage.

Dès que le récipient atteint la température souhaitée, un signal sonore retentit et une fenêtre contextuelle s'affiche. Appuyez sur OK pour confirmer.

9. Placez les portions d'aliments dans des sachets en position verticale dans le récipient (vous pouvez utiliser une grille Sous-vide). Appuyez sur Start.

Si vous sélectionnez Minuteur, elle démarre en même temps que la fonction.

10. Lorsque la durée programmée s'est écoulée, un signal sonore retentit et



 clignote. Pour éteindre le signal, appuyez sur .

Pour arrêter ou réajuster la fonction, appuyez sur  ou sur le symbole de la zone active, puis sur Stop. Pour confirmer, appuyez sur Oui dans la fenêtre contextuelle.

Maintien Température

Vous pouvez utiliser la fonction Sous-vide pour la cuisson, tandis que la Sonde de cuisson contrôle et maintient précisément la température (avec une précision de + / - 1 °C). Vous pouvez préparer une grande variété de plats comme des fonds ou sauces épicés (par ex. différents types de currys ou une bouillabaisse). Vous pouvez choisir vos propres paramètres ou vous reporter au Guide de cuisson dans le chapitre « Conseils ».

La fonction ne peut être activée que pour les zones de cuisson avant et arrière gauche.



1. Appuyez sur  > Fonctions table > Sous-vide ou accédez à la fonction en appuyant sur  > Sous-vide.
2. Sélectionnez la bonne température. Régler l'heure (facultatif).
3. Appuyez sur OK pour continuer.

- Placez la Sonde de cuisson sur le bord du récipient ou insérez-la dans l'aliment.
- Appuyez sur Start pour activer le préchauffage.

Dès que le récipient atteint la température souhaitée, un signal sonore retentit et une fenêtre contextuelle s'affiche.

- Appuyez sur OK pour fermer la fenêtre contextuelle.
- Appuyez sur Start.

Si vous sélectionnez Minuteur, elle démarre en même temps que la fonction.

- Lorsque la durée programmée s'est écoulée, un signal sonore retentit et  clignote. Pour éteindre le signal, appuyez sur .

Pour arrêter ou réajuster la fonction,



appuyez sur  ou sur le symbole de la zone active, puis sur Stop. Pour confirmer, appuyez sur Oui dans la fenêtre contextuelle.

6.10 Thermomètre

Avec cette fonction, la Sonde de cuisson fait office de thermomètre pour vous aider à surveiller la température des aliments ou du liquide durant la cuisson. Par exemple, vous pouvez l'utiliser pour faire chauffer du lait ou vérifier la température des aliments pour bébé.

Au moins une zone de cuisson doit être activée pour utiliser la fonction.

Vous pouvez activer la fonction pour toutes les zones de cuisson, mais une zone à la fois.

- Insérez la Sonde de cuisson à l'intérieur des aliments ou du liquide, jusqu'à atteindre le repère du niveau minimal.
- Sur l'affichage, appuyez sur  pour ouvrir le menu de la Sonde de cuisson et choisissez Thermomètre. Vous pouvez également appuyer sur  > Fonctions table > Thermomètre.
- Appuyez sur Start. La mesure démarre sur la zone de cuisson active.

Si aucune zone de cuisson n'est active, une fenêtre d'information s'affiche.

Pour arrêter la fonction, appuyez sur les chiffres indiquant la température ou sur  et sélectionnez Stop.

6.11 Fondre

Vous pouvez utiliser cette fonction pour faire fondre différents produits comme du chocolat ou du beurre. Vous pouvez utiliser la fonction pour une zone de cuisson à la fois uniquement.

- Appuyez sur  sur l'affichage pour ouvrir le Menu.
- Sélectionnez Fonctions table > Fondre dans la liste.
- Appuyez sur Start.

Vous devez sélectionner la zone de cuisson souhaitée.

Si la zone de cuisson est déjà active, une fenêtre d'information s'affiche. Annulez le niveau de cuisson précédent pour activer la fonction.



Pour quitter le Menu, appuyez sur  ou sur la partie droite de l'affichage, en-dehors de la fenêtre contextuelle. Pour naviguer dans le Menu, utilisez < ou >.

Pour arrêter la fonction, appuyez sur le symbole de sélection de zone et appuyez sur Stop.



6.12 || Pause

Cette fonction sélectionne le niveau de cuisson le plus bas pour toutes les zones de cuisson activées.

Vous ne pouvez pas activer la fonction lorsque Cuisson assistée ou Sous-vide est activée.

Lorsque la fonction est activée, seuls les symboles  et  peuvent être utilisés. Tous les autres symboles figurant sur le bandeau de commande sont bloqués.

La fonction ne désactive pas les fonctions du minuteur.

Appuyez sur  pour activer la fonction.  s'allume. Le niveau de cuisson est abaissé à 1.

Pour désactiver la fonction, appuyez sur la touche .

La fonction s'arrête PowerBoost. Le niveau de cuisson le plus élevé se réactive lorsque vous appuyez à nouveau sur .

6.13 Minuteur

Minuteur dégressif

Utilisez cette fonction pour régler la durée de fonctionnement d'une zone de cuisson, uniquement pour une session.

Vous pouvez régler cette fonction pour chaque zone de cuisson séparément.

1. Sélectionnez d'abord le niveau de cuisson de la zone de cuisson, puis réglez la fonction.
2. Appuyez sur le symbole de la zone de cuisson.
3. Appuyez sur .



La fenêtre du menu du minuteur s'affiche.

4. Cochez pour activer la fonction.

Les symboles changent en  .

5. Faites glisser votre doigt vers la droite ou la gauche pour sélectionner la durée souhaitée (par ex. heures et/ou minutes).
6. Appuyez sur OK pour confirmer votre choix.

Vous pouvez également choisir **X** pour annuler votre sélection.

Lorsque la durée s'est écoulée, un signal sonore retentit et  clignote. Appuyez sur  pour arrêter le signal sonore.

Pour désactiver cette fonction, réglez le niveau de cuisson sur **0**. Vous pouvez également appuyer sur  à gauche de la valeur du minuteur, appuyez sur **X** à côté pour confirmer votre choix lorsqu'une fenêtre contextuelle s'affiche.

Minuteur

Vous pouvez utiliser cette fonction lorsque la table de cuisson est allumée

mais que les zones de cuisson sont éteintes.



Cette fonction est sans effet sur le fonctionnement des zones de cuisson.

1. Sélectionne une zone de cuisson. Le curseur correspondant s'affiche.
2. Appuyez sur .

La fenêtre du menu du minuteur s'affiche.

3. Faites glisser votre doigt vers la droite ou la gauche pour sélectionner la durée souhaitée (par ex. heures et minutes).
4. Appuyez sur OK pour confirmer votre choix.

Vous pouvez également choisir **X** pour annuler votre sélection.



Lorsque la durée s'est écoulée, un signal sonore retentit et  clignote. Appuyez sur  pour arrêter le signal sonore.

Pour désactiver la fonction, appuyez sur  à gauche de la valeur du minuteur, appuyez sur **X** à côté pour confirmer votre choix lorsqu'une fenêtre contextuelle s'affiche.

Chronomètre

La fonction démarre automatiquement le décompte, dès que vous activez une zone de cuisson. Cette fonction permet de surveiller la durée de fonctionnement.



1. Appuyez sur la touche  pour accéder au Menu.
2. Faites défiler le Menu pour sélectionner Réglages > Chronomètre.
3. Appuyez sur le sélecteur pour activer/désactiver la fonction.

La fonction ne s'arrête pas si vous soulevez le récipient. Pour réinitialiser la fonction et la relancer manuellement, appuyez sur , sélectionnez Réinit. dans la fenêtre contextuelle. La fonction commence à compter à partir de **0**. Pour mettre la fonction en Pause en cours de cuisson, appuyez sur  et sélectionnez Pause dans la fenêtre contextuelle. Sélectionnez Start pour reprendre le décompte.

6.14 Verrouillage

Vous pouvez verrouiller le bandeau de commande pendant que le fonctionnement de la table de cuisson. Vous éviterez ainsi une modification accidentelle du réglage du niveau de cuisson.

Réglez d'abord le niveau de cuisson.

Appuyez sur  pour activer la fonction. Pour désactiver la fonction, appuyez sur la touche  pendant 3 secondes.



Lorsque vous éteignez la table de cuisson, cette fonction est également désactivée.

6.15 Sécurité enfants

Cette fonction permet d'éviter une utilisation involontaire de la table de cuisson.

1. Appuyez sur  sur l'affichage pour ouvrir le Menu.
2. Sélectionnez Réglages > Sécurité enfants dans la liste.
3. Tournez le sélecteur sur Marche/ Arrêt et appuyez sur les lettres A-O-X dans l'ordre alphabétique pour activer la fonction. Appuyez sur le sélecteur pour désactiver la fonction.

Pour quitter le Menu, appuyez sur  ou sur la partie droite de l'affichage, en-dehors de la fenêtre contextuelle. Pour naviguer dans le Menu, utilisez < ou >.

6.16 Langue

1. Appuyez sur  sur l'affichage pour ouvrir le Menu.
2. Sélectionnez Réglages > Régler > Langue dans la liste.
3. Choisissez la langue souhaitée dans la liste.

Si vous avez choisi la mauvaise langue, appuyez sur . Une liste s'affiche. Sélectionnez la troisième option en partant du haut, puis la dernière option restante. Ensuite, sélectionnez la deuxième option. Faites défiler vers le bas pour choisir la langue souhaitée

dans la liste. Pour finir, sélectionnez l'option sur la droite.

Pour quitter le Menu, appuyez sur  ou sur la partie droite de l'affichage, en-dehors de la fenêtre contextuelle. Pour naviguer dans le Menu, utilisez < ou >.

6.17 Son touches / Volume Alarme

Vous pouvez choisir le type de sons que vous entendrez en faisant fonctionner la table de cuisson, ou même les désactiver. Vous pouvez choisir entre un clic (par défaut) ou un bip.

1. Appuyez sur  sur l'affichage pour ouvrir le Menu.
2. Sélectionnez Réglages > Régler > Son touches / Volume Alarme dans la liste.
3. Choisissez l'option appropriée.

Pour quitter le Menu, appuyez sur  ou sur la partie droite de l'affichage, en-dehors de la fenêtre contextuelle. Pour naviguer dans le Menu, utilisez < ou >.

6.18 Affichage Luminosité

Vous pouvez modifier la luminosité de l'affichage.

Il y a 4 niveaux de luminosité, 1 étant le plus bas et 4 le plus élevé.

1. Appuyez sur  sur l'affichage pour ouvrir le Menu.
2. Sélectionnez Réglages > Régler > Affichage Luminosité dans la liste.
3. Choisissez le niveau approprié.

Pour quitter le Menu, appuyez sur  ou sur la partie droite de l'affichage, en-dehors de la fenêtre contextuelle. Pour naviguer dans le Menu, utilisez < ou >.

6.19 Hob²Hood

Il s'agit d'une fonction automatique de pointe permettant de relier la table de cuisson à une hotte spéciale. La table de cuisson et la hotte disposent toutes les deux d'un communicateur de signal infrarouge. La vitesse du ventilateur est définie automatiquement en se basant sur le réglage du mode et de la

température du récipient le plus chaud se trouvant sur la table de cuisson.

Sur la plupart des hottes, le système de commande à distance est désactivé par défaut. Activez-le avant d'utiliser cette fonction. Pour plus d'informations, reportez-vous au manuel d'utilisation de la hotte.

Pour activer automatiquement la fonction, réglez le mode automatique sur H1 - H6. Par défaut, la table de cuisson est réglée sur H5. La hotte réagit dès que vous allumez la table de cuisson. La table de cuisson détecte automatiquement la température du récipient et ajuste la vitesse du ventilateur. Vous pouvez régler la table de cuisson pour n'activer que l'éclairage en sélectionnant le mode H1.



Si vous modifiez la vitesse du ventilateur sur la hotte, la connexion par défaut avec la table de cuisson est désactivée. Pour réactiver la fonction, éteignez puis rallumez les deux appareils.

Mode	Éclairage automatique	Faire bouillir ¹⁾	Faire frire ²⁾
H0	Éteint	Éteint	Éteint
H1	Activez	Éteint	Éteint
H2 ³⁾	Activez	Vitesse du ventilateur 1	Vitesse du ventilateur 1
H3	Activez	Éteint	Vitesse du ventilateur 1
H4	Activez	Vitesse du ventilateur 1	Vitesse du ventilateur 1

Mode	Éclairage automatique	Faire bouillir ¹⁾	Faire frire ²⁾
H5	Activez	Vitesse du ventilateur 1	Vitesse du ventilateur 2
H6	Activez	Vitesse du ventilateur 2	Vitesse du ventilateur 3

1) La table de cuisson détecte le processus d'ébullition et sélectionne la vitesse du ventilateur en fonction du mode automatique.

2) La table de cuisson détecte le processus de friture et sélectionne la vitesse du ventilateur en fonction du mode automatique.

3) Ce mode active le ventilateur et l'éclairage, sans tenir compte sur la température.

Modification des modes

Si le niveau sonore / la vitesse du ventilateur ne sont pas satisfaisants, vous pouvez choisir un autre mode manuellement.

- Appuyez sur Sélectionnez Réglages > Hob²Hood dans la liste.
- Choisissez le mode approprié.

Pour quitter le Menu, appuyez sur ou à droite de l'affichage, en dehors de la fenêtre contextuelle.

Lorsque vous éteignez la table de cuisson à la fin de la cuisson, le ventilateur de la hotte peut continuer de tourner pendant un certain temps. Après ce délai, le système arrête le ventilateur automatiquement et vous empêche de l'activer accidentellement pendant les 30 secondes suivantes.

L'éclairage de la hotte s'éteint 2 minutes après la mise hors tension de la table de cuisson.

7. CONSEILS



AVERTISSEMENT!
Reportez-vous aux chapitres concernant la sécurité.



Reportez-vous au chapitre « Caractéristiques techniques ».

7.1 Récipients



Sur les zones de cuisson à induction, un champ électromagnétique puissant chauffe les récipients très rapidement.



Utilisez des récipients adaptés aux zones de cuisson à induction.

Matériaux des récipients

- **adaptés** : fonte, acier, acier émaillé, acier inoxydable, fond multicouche (homologué par le fabricant).
- **inadaptés** : aluminium, cuivre, laiton, verre, céramique, porcelaine.

Les plats de cuisson conviennent pour l'induction si :

- une petite quantité d'eau contenue dans un récipient chauffe dans un bref laps de temps sur une zone de cuisson réglée sur le niveau de cuisson maximal.
- un aimant adhère au fond du récipient.



Le fond de l'ustensile de cuisson doit être aussi plat et épais que possible. Assurez-vous que le fond du récipient est propre avant de le placer sur la surface de la table de cuisson.

Dimensions de l'ustensile

Les zones de cuisson à induction s'adaptent automatiquement au diamètre du fond du récipient utilisé.

L'efficacité de la zone de cuisson est liée au diamètre du récipient. Un récipient plus petit que le diamètre minimal recommandé ne reçoit qu'une petite partie de la puissance générée par la zone de cuisson.

7.2 Récipients adaptés à la fonction

N'utilisez que des récipients à fond plat. Pour vous assurer que le récipient est adapté :

1. Retournez votre récipient.
2. Posez une règle sur le fond du récipient.
3. Tentez de faire glisser une pièce de 1, 2 ou 5 euros (ou une pièce de même épaisseur) entre la règle et le fond du récipient.

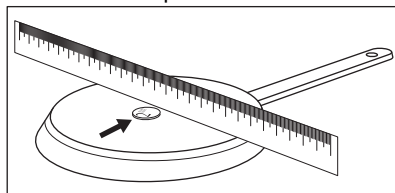

- a. Si la pièce passe entre la règle et le fond du récipient, il n'est pas adapté.

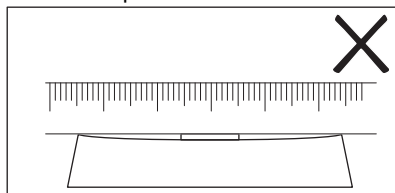

- b. Le récipient est adapté si vous ne pouvez pas faire passer la pièce entre la règle et le fond du récipient.

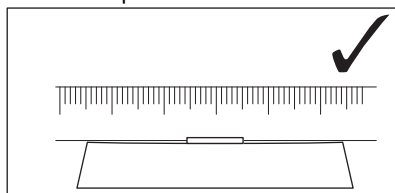

7.3 Bruits pendant le fonctionnement

Si vous entendez :

- un craquement : le récipient est composé de différents matériaux (conception « sandwich »).
- un sifflement : vous utilisez une zone de cuisson avec un niveau de puissance élevé et le récipient est composé de différents matériaux (conception « sandwich »).
- un bourdonnement : vous utilisez un niveau de puissance élevé.
- un cliquetis : une commutation électrique se produit, le récipient est détecté après l'avoir placé sur la table de cuisson.
- un sifflement, un bourdonnement : le ventilateur fonctionne.

Ces bruits sont normaux et n'indiquent pas une anomalie de l'appareil.

7.4 Öko Timer (Minuteur éco)

Pour réaliser des économies d'énergie, la zone de cuisson se désactive

automatiquement avant le signal du minuteur. La différence de temps de fonctionnement dépend du niveau et de la durée de cuisson.

7.5 Exemples de cuisson

Le rapport entre le niveau de cuisson et la consommation énergétique de la zone de cuisson n'est pas linéaire. Lorsque vous augmentez le niveau de cuisson, l'augmentation énergétique de la zone de cuisson n'est pas proportionnelle. Cela signifie que la zone de cuisson utilisée à un niveau de cuisson moyen utilise moins de la moitié de sa puissance.



Les valeurs figurant dans le tableau suivant sont fournies à titre indicatif.

Niveau de cuisson	Utilisation :	Durée (min)	Conseils
1	Conservez les aliments cuits au chaud.	au besoin	Placez un couvercle sur le récipient.
1 - 2	Sauce hollandaise, faire fondre : beurre, chocolat, gélatine.	5 - 25	Mélangez de temps en temps.
1 - 2	Solidifier : omelettes, œufs cocotte.	10 - 40	Couvrez pendant la cuisson.
2 - 3	Faire mijoter des plats à base de riz et de laitage, réchauffer des plats cuisinés.	25 - 50	Ajoutez au moins deux fois plus de liquide que de riz, mélangez les aliments à base de laitage à la moitié du temps de cuisson.
3 - 4	Cuire à la vapeur des légumes, du poisson et de la viande.	20 - 45	Ajoutez quelques cuillères à soupe de liquide
4 - 5	Cuire des pommes de terre à la vapeur.	20 - 60	Utilisez max. ¼ l d'eau pour 750 g de pommes de terre.
4 - 5	Cuire de grandes quantités d'aliments, des ragoûts et des soupes.	60 - 150	Ajoutez jusqu'à 3 l de liquide, plus les ingrédients.

Niveau de cuisson	Utilisation :	Durée (min)	Conseils
6 - 7	Faire revenir : escalopes, cordons bleus de veau, côtelettes, rissolettes, saucisses, foie, roux, œufs, crêpes, beignets.	au besoin	Retournez à la moitié du temps.
7 - 8	Cuisson à température élevée des pommes de terre risolées, filets, steaks.	5 - 15	Retournez à la moitié du temps.
9	Faire bouillir de l'eau, cuire des pâtes, griller de la viande (goulasch, bœuf braisé), cuire des frites		
P	Faire bouillir une grande quantité d'eau. La fonction PowerBoost est activée.		

7.6 Conseils pour la Sonde de cuisson

i Pour certaines fonctions, comme Cuisson assistée et Sous-vide, vous pouvez uniquement utiliser la Sonde de cuisson du côté gauche de la table de cuisson. Avec la fonction Thermomètre, vous pouvez également utiliser la Sonde de cuisson du côté droit de la table de cuisson.

Pour garantir la meilleure connexion (🔌, 🔌) entre la Sonde de cuisson et la table de cuisson :

Pour les liquides

- Plongez la Sonde de cuisson dans le liquide, en respectant le niveau d'immersion recommandé. Le repère du niveau minimal doit être recouvert.
- Placez la Sonde de cuisson sur le bord du récipient. Veillez à la maintenir en position verticale. Veillez à ce que la pointe soit en contact avec le fond du récipient. Le manche de la Sonde de cuisson doit toujours être tenu hors de la casserole ou de la poêle.

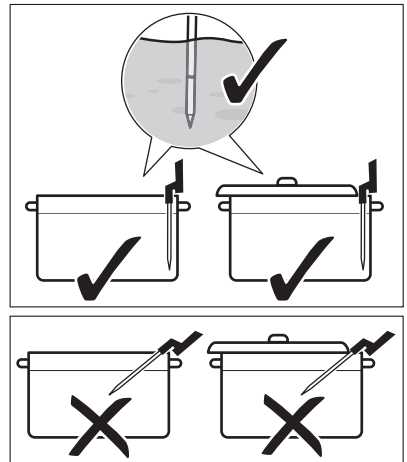

- Si vous souhaitez utiliser la Sonde de cuisson du côté gauche de la table de cuisson, assurez-vous qu'elle se trouve à proximité du centre de la table de cuisson, entre le bord haut et le bord droit du récipient (comme la position d'une aiguille d'horloge entre 1 heure et 3 heures). Si vous souhaitez l'utiliser du côté droit (avec la fonction Thermomètre), veillez à placer la sonde entre le bord gauche et le bord haut du récipient (comme la position d'une aiguille d'horloge entre 9 heures et 11 heures). Reportez-vous aux illustrations ci-dessous.

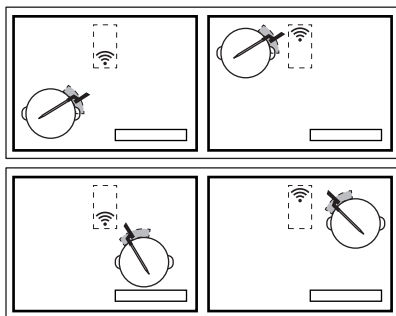

Vous pouvez déplacer la Sonde de cuisson le long du bord du récipient si la connexion ne parvient pas à s'établir.

- Vous pouvez partiellement couvrir le récipient avec un couvercle.
- Si vous utilisez la zone de cuisson avant gauche, ne placez pas de gros récipient sur la zone arrière gauche. Les gros récipients placés sur la zone de cuisson arrière gauche peuvent bloquer le signal. Déplacez le gros récipient sur la zone de cuisson arrière droite.

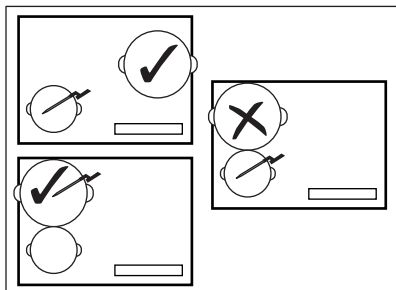

Pour les aliments solides (mesure de la température à cœur)

- Insérez la Sonde de cuisson dans la partie la plus épaisse de l'aliment, jusqu'à atteindre le repère du niveau minimal. Le point de mesure doit se trouver dans la partie centrale de cette portion.

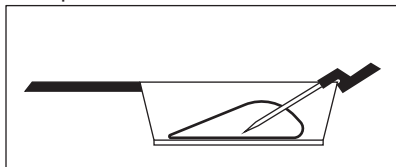

- Assurez-vous que la Sonde de cuisson est insérée fermement dans

l'aliment. Les parties métalliques de la Sonde de cuisson ne doivent pas toucher les parois du récipient / de la poêle. Le crochet du manche doit pointer vers le bas.

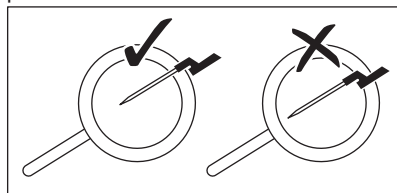

- Pour la viande / le poisson d'une épaisseur de 2 à 3 cm, la pointe de la Sonde de cuisson doit toucher le fond de la poêle.
- Retirez la Sonde de cuisson avant de retourner l'aliment.
- Lorsque vous utilisez une plancha, assurez-vous que le manche de la Sonde de cuisson reste du côté droit, à l'extérieur de la surface de la plancha. Reportez-vous aux illustrations ci-dessous.

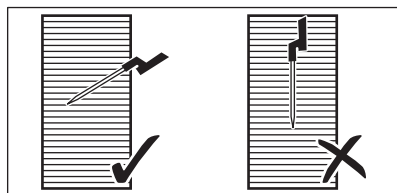

7.7 Cuisson à basse température - Principes de précaution des aliments

Veillez à respecter les instructions suivantes lorsque vous utilisez la cuisson à basse température, par ex. pour la cuisson Sous-vide.

- Lavez-vous / désinfectez-vous les mains avant de préparer les aliments. Servez-vous de gants jetables.
- Utilisez uniquement des produits frais de première qualité, conservés dans des conditions optimales.
- Lavez et pelez toujours les fruits et les légumes.
- Gardez la surface du plan de travail et des planches à découper propres. Utilisez différentes planches à découper pour les différents types d'aliments.

- Portez une attention particulière à l'hygiène alimentaire lorsque vous préparez de la volaille, des œufs et du poisson. La volaille doit toujours être cuite à une température supérieure à 65 °C, pour une durée minimale de 50 minutes.
- Assurez-vous que la qualité du poisson que vous souhaitez cuire avec la fonction Sous-vide est digne de sashimis, c'est-à-dire qu'il est extra frais.
- Conservez les plats préparés au réfrigérateur pendant maximum 24 heures.
- Pour les personnes ayant un système immunitaire affaibli ou une maladie chronique, il est préférable de pasteuriser les aliments avant de les consommer. Pasteurisez les aliments à 60 °C pendant au moins une heure.

propose des suggestions de températures et de temps de cuisson optimaux. Les paramètres peuvent varier en fonction de la température, de la qualité, de la consistance et de la quantité d'aliments.

Le temps de cuisson dépend plutôt de l'épaisseur de l'aliment que de son poids. Par exemple, pour un steak, plus la viande est épaisse, plus il faudra de temps pour que la température à cœur atteigne la température prédéfinie. Un steak de 2 cm d'épaisseur nécessite environ une heure de cuisson pour atteindre 58 °C à cœur, tandis que pour un steak de 5 cm, il faut environ quatre heures.

Surveillez la première cuisson pour vous assurer les paramètres ci-dessous conviennent à vos habitudes de cuisson et à vos récipients. Vous pouvez modifier ces paramètres en fonction de vos préférences personnelles.

7.8 Guide de cuisson

Le tableau ci-dessous montre des exemples de types d'aliments et vous

Type d'aliment	Mode de préparation	Niveau de préparation	Épaisseur / quantité de l'aliment	Temp. à cœur / temp. de cuisson (°C)	Temps de cuisson (min.)
Steak de bœuf	Sous-vide	saignant	2 cm	50 - 54	45 - 90
			4 cm		100 - 150
			6 cm		180 - 250
		à point	2 cm	55 - 60	45 - 90
			4 cm		100 - 150
			6 cm		180 - 250
	bien cuit	2 cm	61 - 68	45 - 90	
		4 cm		100 - 150	
		6 cm		180 - 250	
Escalope de poulet	Sous-vide	bien cuit	200 - 300 g	64 - 72	45- 60
	Pocher	bien cuit		68 - 74	35 - 45
Cuisse de poulet	Pocher	bien cuit	200 - 300 g	78 - 85	30 - 60

Type d'aliment	Mode de préparation	Niveau de préparation	Épaisseur / quantité de l'aliment	Temp. à cœur / temp. de cuisson (°C)	Temps de cuisson (min.)
Steak de porc	Sous-vide	bien cuit	2 cm	60 - 66	35 - 60
Filet mignon de porc	Sous-vide	bien cuit	4 - 5 cm	62 - 66	60 - 120
Filet d'agneau	Sous-vide	à point	2 cm	56 - 60	35 - 60
		bien cuit		64 - 68	40 - 65
Selle d'agneau (sans os)	Sous-vide	à point	200 - 300 g	56 - 60	60 - 120
		bien cuit		64 - 68	65 - 120
Saumon	Sous-vide	translucide	2 cm	46 - 52	20 - 45
			3 cm	46 - 52	35 - 50
	Pocher	translucide	2 cm	55 - 68	20 - 35
			3 cm	55 - 68	25 - 45
Thon	Sous-vide	translucide	2 cm	45 - 50	35 - 50
Crevette	Sous-vide	translucide	1 - 2 cm	50 - 56	25 - 45
Œufs	Sous-vide	à la coque ¹⁾	Taille moyenne	63 - 64	45 - 70 ²⁾
		mollet ¹⁾		65 - 67	45 - 70 ²⁾
		dur ¹⁾		68 - 70	45 - 70 ²⁾
	Faire bouillir	à la coque		ébullition	4
		mollet		ébullition	7
		dur		ébullition	10
Riz	Faire gonfler	cuit	-	-	10 - 30
Pommes de terre	Faire bouillir	cuit	-	-	15 - 30
Légumes (frais)	Sous-vide	cuit	-	85	30 - 40
Asperges	Sous-vide	cuit	-	85	30 - 40

¹⁾ Le blanc de l'œuf reste liquide.

²⁾ Les durées de cuisson correspondent à des œufs de taille moyenne. Pour les gros œufs et les œufs sortant du réfrigérateur, ajoutez une minute au temps de cuisson.

Conseils supplémentaires pour la Cuisson assistée:

- Versez une quantité adaptée de liquide (c.-à-d. entre 1 et 3 litres) dans

le récipient avant la cuisson. Dans la mesure du possible, évitez d'ajouter du liquide en cours de cuisson.

- Utilisez un couvercle pour économiser et l'énergie et atteindre plus rapidement la température (également pour préchauffer l'eau).
- Remuez régulièrement votre plat durant la cuisson pour garantir une répartition homogène de la température.
- Ajoutez du sel en tout début de cuisson.
- Décongelez les aliments avant de les préparer.
- Ajoutez les légumes (par ex. des brocolis, du chou-fleur, des haricots verts, des choux de Bruxelles) dès que l'eau atteint la température souhaitée et que la fenêtre s'affiche.
- Ajoutez les pommes de terre ou le riz dans l'eau froide avant de démarrer la fonction.
- Pour les ragôts, les sauces, les soupes, les currys, les potées, les goulaschs et les bouillons, vous pouvez utiliser la fonction Réchauffer ou Mijoter. Avant de démarrer la fonction Mijoter, faites frire les ingrédients (sans la Sonde de cuisson) et ajoutez un liquide froid, puis activez la fonction à partir du menu Cuisson assistée.
- Pour les petits fruits de mer comme des tranches / tentacules de poulpe ou les coquillages, vous pouvez utiliser Poêler.

Conseils supplémentaires pour Poêler:



AVERTISSEMENT!

N'utilisez que des récipients à fond plat.



ATTENTION!

Avec les poêles laminées, utilisez uniquement les niveaux de cuisson bas et moyen pour éviter d'endommager et de surchauffer le récipient.

- Démarrez la fonction lorsque la table de cuisson est froide (aucun préchauffage n'est nécessaire).

- Utilisez un récipient en acier inoxydable avec un fond multicouche.
- N'utilisez pas de récipient dont le centre est bombé.
- Des poêles de tailles différentes peuvent demander un temps de préchauffage différent. Les poêles lourdes emmagasinent plus de chaleur que les poêles légères, mais elles ont besoin de plus de temps pour chauffer.
- Retournez l'aliment dès qu'il atteint la moitié de la température souhaitée. Les morceaux très épais doivent être retournés plus souvent (toutes les deux minutes). Nous vous recommandons d'utiliser le mode Sous-vide en premier pour obtenir les meilleurs résultats. Pour les finitions, déposez les morceaux cuits dans une poêle préchauffée et faites-les griller rapidement sur chaque face.
- Retirez toujours la Sonde de cuisson avant de retourner l'aliment.

7.9 Conseils pour Hob²Hood

Lorsque vous faites fonctionner la table de cuisson avec la fonction :

- Protégez le bandeau de commande de la hotte des rayons directs du soleil.
- Ne dirigez pas de lumière halogène sur le bandeau de commande de la hotte.
- Ne recouvrez pas le bandeau de commande de la table de cuisson.
- Ne bloquez pas le signal entre la table de cuisson et la hotte (par exemple avec la main, la poignée d'un ustensile ou un grand récipient). Reportez-vous à l'image.

La hotte sur l'illustration est uniquement donnée à titre d'exemple.

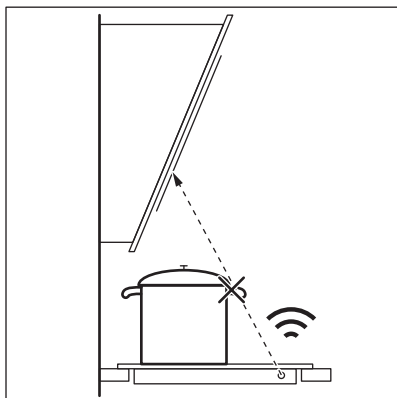

i Veillez à ce que la fenêtre Hob²Hood du communicateur du signal infrarouge reste propre.

i Les autres appareils télécommandés peuvent bloquer le signal. N'utilisez pas ce type d'appareil à proximité de la table de cuisson lorsque la fonction Hob²Hood est activée.

Hottes dotées de la fonction Hob²Hood

Pour trouver la gamme complète des hottes dotées de cette fonction, consultez notre site web destiné aux consommateurs. Les hottes Electrolux qui sont dotées de cette fonction doivent porter le symbole .

8. ENTRETIEN ET NETTOYAGE

⚠ **AVERTISSEMENT!**
Reportez-vous aux chapitres concernant la sécurité.

8.1 Informations générales

- Nettoyez la table de cuisson après chaque utilisation.
- Utilisez toujours un récipient dont le fond est propre.
- Les rayures ou les taches sombres sur la surface n'ont aucune incidence sur le fonctionnement de la table de cuisson.
- Utilisez un nettoyeur spécialement adapté à la surface de la table de cuisson.
- Utilisez un racloir spécial pour la vitre.

8.2 Nettoyage de la table de cuisson

- **Enlevez immédiatement** : le plastique fondu, les feuilles de plastique, le sucre et les aliments contenant du sucre car la saleté peut endommager la table de cuisson.

Veillez à ne pas vous brûler. Tenez le racloir spécial incliné sur la surface vitrée et faites glisser la lame du racloir pour enlever les salissures.

- **Une fois que la table de cuisson a suffisamment refroidi, enlevez** : traces de calcaire et d'eau, projections de graisse, décolorations métalliques luisantes. Nettoyez la table de cuisson à l'aide d'un chiffon humide et d'un détergent non abrasif. Après le nettoyage, séchez la table de cuisson à l'aide d'un chiffon doux.
- **Pour retirer les décolorations métalliques brillantes** : utilisez une solution d'eau additionnée de vinaigre et nettoyez la surface vitrée avec un chiffon.
- La surface de la table de cuisson dispose de rainures horizontales. Nettoyez la table de cuisson à l'aide d'un chiffon humide et d'un peu de détergent en effectuant des mouvements de gauche à droite. Après le nettoyage, séchez la table de cuisson à l'aide d'un chiffon doux de gauche à droite.

9. DÉPANNAGE



AVERTISSEMENT!

Reportez-vous aux chapitres concernant la sécurité.



9.1 Que faire si...

Problème	Cause possible	Solution
Vous ne pouvez pas allumer la table de cuisson ni la faire fonctionner.	La table de cuisson n'est pas connectée à une source d'alimentation électrique ou le branchement est incorrect.	Vérifiez que la table de cuisson est correctement branchée à une source d'alimentation électrique. Reportez-vous au schéma de branchement.
	Le fusible a disjoncté.	Vérifiez que le fusible est bien la cause de l'anomalie. Si les fusibles disjonctent de manière répétée, faites appel à un électricien qualifié.
	Vous ne réglez pas le niveau de cuisson dans les 60 secondes.	Allumez de nouveau la table de cuisson et réglez le niveau de cuisson en moins de 60 secondes.
	Vous avez appuyé sur 2 ou plusieurs touches sensibles en même temps.	N'appuyez que sur une seule touche sensible à la fois.
	Pause est activé.	Reportez-vous au chapitre « Utilisation quotidienne ».
L'affichage ne réagit pas au toucher.	Une partie de l'affichage est recouverte, ou les récipients sont placés trop près de l'affichage. Du liquide ou un objet se trouvent sur l'affichage.	Retirez les objets couvrant l'affichage. Éloignez les récipients de l'affichage. Avant de nettoyer l'affichage, attendez que l'appareil refroidisse. Débranchez l'appareil de l'alimentation électrique. Au bout d'une minute, rebranchez la table de cuisson.
Un signal sonore retentit et la table de cuisson s'éteint. Un signal sonore retentit lorsque la table de cuisson est éteinte.	Vous avez posé quelque chose sur une ou plusieurs touches sensibles.	Retirez l'objet des touches sensibles.

Problème	Cause possible	Solution
La table de cuisson s'éteint.	Vous avez posé quelque chose sur la touche sensitive ①.	Retirez l'objet de la touche sensitive.
Le voyant de chaleur résiduelle ne s'allume pas.	La zone de cuisson n'est pas chaude parce qu'elle n'a fonctionné que peu de temps ou le capteur situé sous la surface de la table de cuisson est endommagé.	Si la zone a eu assez de temps pour chauffer, faites appel à votre service après-vente agréé.
Après avoir activé la fonction Cuisson assistée, la table de cuisson démarre le préchauffage, s'arrête, puis redémarre.	Il s'agit d'une vérification de sécurité pour s'assurer que la Sonde de cuisson est bien insérée dans le récipient pour lequel la fonction Cuisson Assistée a été activée.	C'est une procédure normale qui n'indique aucun dysfonctionnement.
Impossible d'activer le niveau de cuisson maximal.	Une autre zone est déjà réglée sur le niveau de cuisson maximal.	Commencez par réduire la puissance de l'autre zone.
Les touches sensibles sont chaudes.	Le récipient est trop grand ou vous l'avez placé trop près des commandes.	Placez les récipients de grande taille sur les zones arrière, si possible.
L'affichage indique que la Sonde de cuisson est introuvable.	La Sonde de cuisson est mal positionnée. Quelque chose bloque le signal (par ex. un couvercle, le manche d'une poêle ou un autre récipient).	Placez correctement la Sonde de cuisson. Reportez-vous aux illustrations du chapitre « Conseils ». Retirez les objets métalliques ou les autres objets pouvant bloquer le signal.
L'affichage indique que la température de l'eau est supérieure à 100 °C.	Vous n'avez pas calibré la Sonde de cuisson ou l'avez mal calibrée. Vous avez déplacé la table de cuisson.	Calibrez de nouveau la Sonde de cuisson. Consultez le paragraphe « Calibrage ». Il se peut que vous deviez vérifier si le code de calibrage est correct. Consultez le paragraphe « Appairage ».
	Vous avez mis trop de sel dans l'eau.	Ne salez pas l'eau en ébullition.

Problème	Cause possible	Solution
La température n'est pas visible sur l'affichage. Un symbole d'avertissement s'affiche.	La Sonde de cuisson n'a pas établi de connexion avec la table de cuisson car la force du signal est trop faible.	Placez la Sonde de cuisson à proximité de l'antenne sur la surface de la table de cuisson, près du centre. Reportez-vous au chapitre « Conseils ».
	Quelque chose couvre la Sonde de cuisson ou l'antenne sur la surface de la table de cuisson, par ex. un couvert en métal.	Retirez tout ce qui couvre l'antenne. Veillez à poser le récipient au centre de la zone de cuisson. Reportez-vous au chapitre « Conseils ».
	La connexion entre la Sonde de cuisson et l'antenne a été perdue.	Vérifiez que rien ne couvre le signal. Déplacez la Sonde de cuisson le long du bord du récipient pour ajuster sa position. Reportez-vous au chapitre « Conseils ».
	D'autres appareils fonctionnent à la même fréquence et perturbent la connexion.	Retirez les appareils pouvant perturber la connexion. Reportez-vous au chapitre « Caractéristiques techniques ».
La température des aliments n'est pas celle attendue.	La Sonde de cuisson n'est pas correctement insérée.	Assurez-vous que le point de mesure se trouve dans la partie la plus épaisse des aliments. Reportez-vous aux illustrations du chapitre « Conseils ».
La table de cuisson détecte des sauts significatifs de température.	Vous avez ajouté de l'eau ou changé le récipient en cours de cuisson.	Évitez d'ajouter de l'eau ou de changer de récipient après le départ de la fonction.
	La chaleur dans le récipient ne s'est pas répartie uniformément, en particulier dans les liquides épais.	Remuez fréquemment les aliments.
Le récipient devient trop chaud ou les aliments sont trop cuits, trop rapidement.	Vous avez utilisé un récipient trop petit.	Utilisez des récipients dont la taille est appropriée à la zone de cuisson utilisée. Reportez-vous au chapitre « Caractéristiques techniques ».

Problème	Cause possible	Solution
Vous ne pouvez pas activer une fonction.	Une autre fonction est activée sur la même zone de cuisson, ce qui empêche son activation.	Arrêtez la fonction avant d'en activer une autre.
Cuisson assistée ou Sous-vide s'arrête.	Au début de la cuisson, la température du liquide à l'intérieur du récipient est supérieure à 40 °C. Le récipient utilisé est chaud.	Utilisez uniquement des liquides froids. Ne préchauffez pas le récipient.
Hob ² Hood ne fonctionne pas.	Vous avez couvert le bandeau de commande.	Retirez l'objet du bandeau de commande.
Hob ² Hood est activé, mais seule la lumière s'allume.	Vous avez activé le mode H1.	Choisissez un mode entre H2 et H6, ou attendez que le mode automatique démarre.
Hob ² Hood les modes H1 à H6 sont activés, mais l'éclairage est éteint.	Il peut y avoir un problème avec l'ampoule.	Contactez un service après-vente agréé.
Aucun signal sonore ne se fait entendre lorsque vous appuyez sur les touches sensibles du bandeau.	Les signaux sonores sont désactivés.	Activez les signaux sonores. Reportez-vous au chapitre « Utilisation quotidienne ».
Vous avez sélectionné la mauvaise langue.	Vous avez modifié la langue par erreur.	Réinitialisez toutes les fonctions aux réglages d'usine. Sélectionnez Réinitialiser tout dans le Menu. Débranchez l'appareil de l'alimentation électrique. Au bout d'une minute, rebranchez la table de cuisson. Réglez la Langue, la Affichage Luminosité et le Volume Alarme.
La zone de cuisson se désactive. Un message d'avertissement indiquant que la zone de cuisson va se désactiver s'affiche.	Arrêt automatique désactive la zone de cuisson.	Reportez-vous au chapitre « Utilisation quotidienne ». Éteignez la table de cuisson puis allumez-la de nouveau.
 et un message s'affichent.	Verrouillage est activé.	Reportez-vous au chapitre « Utilisation quotidienne ».
O - X - A s'affiche.	Sécurité enfants est activé.	Reportez-vous au chapitre « Utilisation quotidienne ».

Problème	Cause possible	Solution
 clicnote.	Il n'y a pas de récipient sur la zone.	Placez un récipient sur la zone.
	Le récipient n'est pas adapté.	Utilisez des récipients adaptés. Reportez-vous au chapitre « Conseils ».
	Le diamètre du fond du récipient de cuisson est trop petit pour la zone.	Utilisez un récipient de dimensions appropriées. Reportez-vous au chapitre « Caractéristiques techniques ».
 et un chiffre s'affichent.	Une erreur s'est produite dans la table de cuisson.	Éteignez la table de cuisson et rallumez-la au bout de 30 secondes. Si  s'affiche à nouveau, débranchez la table de cuisson de la prise électrique. Au bout de 30 secondes, rebranchez la table de cuisson. Si le problème persiste, contactez le service après-vente agréé.
Un bip constant se déclenche.	Le branchement électrique n'est pas adapté.	Débranchez l'appareil de l'alimentation électrique. Demandez à un électricien qualifié de vérifier l'installation.

9.2 Si vous ne trouvez pas de solution...

Si vous ne trouvez pas de solution au problème, veuillez contacter votre revendeur ou un service après-vente agréé. Veuillez lui fournir les informations se trouvant sur la plaque signalétique. Assurez-vous d'utiliser correctement

l'appareil. En cas d'erreur de manipulation de la part de l'utilisateur, le déplacement du technicien du service après-vente ou du vendeur pourra être facturé, même en cours de garantie. Les instructions relatives au service après-vente et aux conditions de garantie figurent dans le livret de garantie.

10. CARACTÉRISTIQUES TECHNIQUES

10.1 Plaque signalétique

Modèle EIS6648
Type 62 B4A 01 CA
Induction 7.35 kW
Numéro de série
ELECTROLUX

PNC 949 596 891 00
220 - 240 V / 400 V 2N 50 - 60 Hz
Fabriqué en Allemagne
7.35 kW



10.2 Licenses du logiciel

Le logiciel inclus dans cette table de cuisson contient un logiciel protégé par copyright, sous licence de BSD, fontconfig, FTL, GPL-2.0, LGPL-2.0, LGPL-2.1, libJpeg, zLib/ libpng, MIT, OpenSSL / SSLEAY ISC, Apache 2,0 et autres.

Consultez la copie complète de la licence dans : Menu > Réglages > Service > Licence.

Vous pouvez télécharger le code source du logiciel en open source en suivant le lien hypertexte indiqué sur la page Internet du produit.

10.3 Caractéristiques des zones de cuisson

Zone de cuisson	Puissance nominale (niveau de cuisson max.) [W]	Power-Boost [W]	PowerBoost durée maximale [min]	Diamètre du récipient [mm]
Avant gauche	2300	3200	10	125 - 210
Arrière gauche	2300	3200	10	125 - 210
Avant droite	1400	2500	4	125 - 145
Arrière droite	1800	2800	10	145 - 180

La puissance des zones de cuisson peut légèrement différer des données du tableau. Elle dépend de la matière et des dimensions du récipient.

Pour des résultats de cuisson optimaux, utilisez des récipients qui ne dépassent pas les diamètres indiqués dans le tableau.

Fréquence de fonctionnement	433,05 - 434,73 MHz
Puissance d'émission maximale	5 dBm
Plage de températures	0 - 120 °C
Cycle de mesure	3 secondes

10.4 Caractéristiques techniques de la Sonde de cuisson

La Sonde de cuisson est approuvée pour une utilisation en contact avec des aliments.

11. RENDEMENT ÉNERGÉTIQUE

11.1 Informations sur le produit conformément à la norme EU 66/2014 valable pour le marché européen uniquement

Identification du modèle	EIS6648
Type de table de cuisson	Table de cuisson intégrée
Nombre de zones de cuisson	4

Technologie de chauffage		Induction
Diamètre des zones de cuisson circulaires (Ø)	Avant gauche	21,0 cm
	Arrière gauche	21,0 cm
	Avant droite	14,5 cm
	Arrière droite	18,0 cm
Consommation d'énergie selon la zone de cuisson (EC electric cooking)	Avant gauche	189,1 Wh / kg
	Arrière gauche	189,1 Wh / kg
	Avant droite	180,2 Wh / kg
	Arrière droite	178,3 Wh / kg
Consommation d'énergie de la table de cuisson (EC electric hob)		184,2 Wh / kg

EN 60350-2 - Appareils de cuisson domestiques électriques - Partie 2 : Tables de cuisson - Méthodes de mesure des performances

Les mesures d'énergie se rapportant à la zone de cuisson sont identifiées par les repères des zones de cuisson correspondantes.

11.2 Économie d'énergie

Vous pouvez économiser de l'énergie au quotidien en suivant les conseils suivants.

- Si vous faites chauffer de l'eau, ne faites chauffer que la quantité dont vous avez réellement besoin.

- Si possible, couvrez toujours les récipients de cuisson avec un couvercle pendant la cuisson.
- Activez toujours la zone de cuisson après avoir posé le récipient dessus.
- Placez les plus petits récipients sur les plus petites zones de cuisson.
- Posez directement le récipient au centre de la zone de cuisson.
- Vous pouvez utiliser la chaleur résiduelle pour conserver les aliments au chaud ou pour faire fondre.

12. EN MATIÈRE DE PROTECTION DE L'ENVIRONNEMENT

Recyclez les matériaux portant le symbole . Déposez les emballages dans les conteneurs prévus à cet effet. Contribuez à la protection de l'environnement et à votre sécurité, recyclez vos produits électriques et

électroniques. Ne jetez pas les appareils portant le symbole  avec les ordures ménagères. Emmenez un tel produit dans votre centre local de recyclage ou contactez vos services municipaux.

F FRANCE ONLY



CONSIGNE POUVANT VARIER LOCALEMENT > WWW.CONSIGNESDETTRI.FR



www.electrolux.com/shop



867366261-A-432020

