



---

FR Sèche-linge

---

Notice d'utilisation



## TABLE DES MATIÈRES

|   |    |
|---|----|
| 1. INFORMATIONS DE SÉCURITÉ.....  | 3  |
| 2. CONSIGNES DE SÉCURITÉ.....   | 7  |
| 3. DESCRIPTION DE L'APPAREIL.....   | 9  |
| 4. BANDEAU DE COMMANDE.....   | 9  |
| 5. TABLEAU DES PROGRAMMES.....  | 11 |
| 6. OPTIONS.....   | 13 |
| 7. RÉGLAGES DE BASE.....  | 15 |
| 8. AVANT LA PREMIÈRE UTILISATION.....   | 16 |
| 9. UTILISATION QUOTIDIENNE.....   | 17 |
| 10. CONSEILS.....   | 19 |
| 11. ENTRETIEN ET NETTOYAGE.....   | 20 |
| 12. DÉPANNAGE.....  | 23 |
| 13. DONNÉES TECHNIQUES.....   | 25 |
| 14. <b>GUIDE DE DÉMARRAGE RAPIDE</b> .....  | 27 |
| 15. FICHE D'INFORMATION PRODUIT EN RÉFÉRENCE AU RÈGLEMENT<br>1369/2017 DE L'UE..... | 30 |
| 16. EN MATIÈRE DE PROTECTION DE L'ENVIRONNEMENT.....                                | 31 |

## NOUS PENSONS À VOUS

Merci d'avoir choisi un appareil Electrolux. Vous avez choisi un produit qui bénéficie de décennies d'expérience professionnelle et d'innovation. Ingénieux et élégant, il a été pensé pour vous. C'est la raison pour laquelle vous pouvez avoir la certitude d'obtenir d'excellents résultats à chaque utilisation.

Bienvenue chez Electrolux

**Consultez notre site pour :**



Obtenir des conseils d'utilisation, des brochures, un dépanneur, des informations sur le service et les réparations :

**[www.electrolux.com/support](http://www.electrolux.com/support)**



Enregistrer votre produit pour un meilleur service :

**[www.registerelectrolux.com](http://www.registerelectrolux.com)**



Acheter des accessoires, consommables et pièces de rechange d'origine pour votre appareil :

**[www.electrolux.com/shop](http://www.electrolux.com/shop)**

## SERVICE ET ASSISTANCE À LA CLIENTÈLE

N'utilisez que des pièces de rechange d'origine.

Avant de contacter notre centre de service agréé, assurez-vous de disposer des informations suivantes : Modèle, PNC, numéro de série.

Ces informations figurent sur la plaque signalétique.

 Avertissement/Consignes de sécurité

 Informations générales et conseils

 Informations environnementales

Sous réserve de modifications.

## 1. INFORMATIONS DE SÉCURITÉ



Avant de commencer à installer et à utiliser cet appareil, lisez soigneusement les instructions fournies. Le fabricant ne pourra pas être tenu responsable des blessures et dégâts résultant d'une mauvaise installation ou utilisation. Conservez toujours les instructions dans un lieu sûr et accessible pour vous y référer ultérieurement.



**Avertissement : Risque d'incendie / Matières inflammables.**

L'appareil contient un gaz inflammable, le propane (R290), ayant un niveau élevé de compatibilité environnementale. Maintenez les sources de feu et d'inflammation à l'écart de l'appareil. Veillez à ne pas endommager le circuit frigorifique contenant du propane.

### 1.1 Sécurité des enfants et des personnes vulnérables



**AVERTISSEMENT!**

Risque d'asphyxie, de blessure ou d'invalidité permanente.

- Cet appareil peut être utilisé par des enfants âgés d'au moins 8 ans et par des personnes ayant des capacités physiques, sensorielles ou mentales réduites ou dénuées d'expérience ou de connaissance, s'ils sont correctement surveillés ou si des instructions relatives à l'utilisation de l'appareil en toute sécurité leur ont été données et s'ils comprennent les risques encourus.
- Les enfants entre 3 et 8 ans et les personnes ayant un handicap très important et complexe doivent être tenus à l'écart de l'appareil, à moins d'être surveillés en permanence.

- Les enfants de moins de 3 ans doivent être tenus à l'écart de l'appareil, à moins d'être surveillés en permanence.
- Ne laissez pas les enfants jouer avec l'appareil.
- Ne laissez pas les emballages à la portée des enfants et jetez-les convenablement.
- Ne laissez pas les détergents à la portée des enfants.
- Tenez les enfants et les animaux éloignés de l'appareil lorsque la porte est ouverte.
- Si l'appareil est équipé d'un dispositif de sécurité enfants, nous vous recommandons de l'activer.
- Le nettoyage et l'entretien par l'utilisateur ne doivent pas être effectués par des enfants sans surveillance.

## 1.2 Sécurité générale

- Cet appareil est destiné au séchage du linge de type domestique, séchable en sèche-linge.
- N'utilisez pas la fonction sèche-linge si le linge a été souillé par des produits chimiques industriels.
- Cet appareil est conçu pour un usage domestique unique, dans un environnement intérieur.
- Cet appareil peut être utilisé dans les bureaux, les chambres d'hôtel, les chambres d'hôtes, les maisons d'hôtes de ferme et d'autres hébergements similaires lorsque cette utilisation ne dépasse pas le niveau (moyen) de l'utilisation domestique.
- Ne modifiez pas les spécifications de cet appareil.
- Si le sèche-linge est placé au-dessus d'un lave-linge, utilisez le kit de superposition. Le kit de superposition, disponible auprès d'un revendeur agréé, ne peut être utilisé qu'avec l'appareil indiqué dans les instructions (fournies avec l'accessoire). Lisez attentivement les instructions avant de procéder à l'installation (reportez-vous au livret d'installation).
- L'appareil peut être installé de façon autonome ou sous un plan de travail de cuisine si un espace correct est disponible (reportez-vous au livret d'installation).

- L'appareil ne doit pas être installé derrière une porte à serrure, une porte coulissante ni une porte battante dotée d'une charnière du côté opposé à l'appareil qui pourrait empêcher l'ouverture complète de la porte.
- Les orifices d'aération situés à la base ne doivent pas être obstrués par de la moquette, un tapis, ou tout type de revêtement de sol.
- **AVERTISSEMENT** : L'appareil ne doit pas être branché à l'alimentation en utilisant un appareil de connexion externe comme un minuteur, ou branché à un circuit qui est régulièrement activé/désactivé par un fournisseur d'énergie.
- Ne branchez la fiche d'alimentation à la prise de courant qu'à la fin de l'installation. Assurez-vous que la prise principale est accessible une fois l'appareil installé.
- Aérez suffisamment la pièce où est installé l'appareil pour éviter le reflux de gaz indésirables provenant d'appareils utilisant d'autres combustibles, y compris les flammes nues.
- **AVERTISSEMENT** : N'installez pas l'appareil dans un environnement sans renouvellement d'air. L'appareil contient un gaz inflammable, le propane (R290), ayant un niveau élevé de compatibilité environnementale. Maintenez les sources de feu et d'inflammation à l'écart de l'appareil. Veillez à ne pas endommager le circuit frigorifique contenant du propane.
- **AVERTISSEMENT** : Dans l'enceinte de l'appareil ou dans la structure intégrée, veillez à ce que l'orifice de ventilation ne soit pas obstrué.
- **AVERTISSEMENT** : Veillez à ne pas endommager le circuit réfrigérant.
- Si le câble d'alimentation secteur est endommagé, son remplacement doit être confié exclusivement au fabricant, à son service après-vente ou à toute autre personne qualifiée afin d'éviter tout danger électrique.

- Ne dépassez pas la charge maximale de 9 kg (consultez le chapitre « Tableau des programmes »).
- N'utilisez pas l'appareil si certains articles ont été salis par des produits chimiques industriels.
- Retirez les peluches ou morceaux d'emballage accumulés autour de l'appareil.
- Ne faites pas fonctionner l'appareil sans filtre. Nettoyez le filtre à peluches avant ou après chaque utilisation.
- Ne séchez pas d'articles non lavés dans le sèche-linge.
- Il convient que les articles qui ont été salis par des substances telles que l'huile de cuisson, l'acétone, l'alcool, l'essence, le kérosène, les détachants, la térébenthine, la cire et les substances pour retirer la cire soient lavés dans de l'eau chaude avec une quantité supplémentaire de détergent avant d'être séchés dans le sèche-linge à tambour.
- Les pièces contenant de l'éponge de caoutchouc (mousse de latex), les bonnets de bains, tissus imperméables, articles renforcés de caoutchouc ou vêtements et taies d'oreiller rembourrés d'éponge de caoutchouc ne doivent pas être séchés dans un sèche-linge.
- Les assouplissants ou autres produits similaires doivent être utilisés conformément aux instructions de leur fabricant.
- Retirez des vêtements tous les objets pouvant provoquer un incendie comme les briquets ou les allumettes.
- **AVERTISSEMENT** : N'arrêtez jamais le sèche-linge avant la fin du cycle de séchage à moins de sortir immédiatement tout le linge et de le déplier séparément pour dissiper la chaleur résiduelle.
- Avant toute opération d'entretien, mettez l'appareil à l'arrêt et débranchez-le de l'alimentation électrique.

## 2. CONSIGNES DE SÉCURITÉ

### 2.1 Installation



**Avertissement :** Risque d'incendie / Matières inflammables.

- Retirez l'intégralité de l'emballage.
- N'installez pas et ne branchez pas un appareil endommagé.
- Suivez scrupuleusement les instructions d'installation fournies avec l'appareil.
- N'installez pas l'appareil dans un environnement sans renouvellement d'air

L'appareil contient un gaz inflammable, le propane (R290), ayant un niveau élevé de compatibilité environnementale. Maintenez les sources de feu et d'inflammation à l'écart de l'appareil. Veillez à ne pas endommager le circuit frigorifique contenant du propane.

- Soyez toujours vigilants lorsque vous déplacez l'appareil car il est lourd. Utilisez toujours des gants de sécurité et des chaussures fermées.
- N'installez pas l'appareil ou ne l'utilisez pas dans un endroit où la température ambiante est inférieure à 5 °C ou supérieure à 35 °C.
- L'appareil doit être installé sur un sol plat, stable, résistant à la chaleur et propre.
- Assurez-vous que de l'air circule entre l'appareil et le sol.
- Déplacez toujours l'appareil en position verticale.
- La surface arrière de l'appareil doit être positionnée contre le mur.
- Une fois l'appareil installé à son emplacement permanent, vérifiez qu'il est bien de niveau à l'aide d'un niveau à bulle. S'il n'est pas de niveau, réglez les pieds jusqu'à ce qu'il le soit.

### 2.2 Branchement électrique



**AVERTISSEMENT!**  
Risque d'incendie ou d'électrocution.

- Ne branchez la fiche secteur dans la prise secteur qu'à la fin de

l'installation. Assurez-vous que la prise secteur est accessible après l'installation.

- **AVERTISSEMENT :** Cet appareil est conçu pour être installé/connecté à une connexion de mise à la terre dans le bâtiment.
- Assurez-vous que les paramètres figurant sur la plaque signalétique correspondent aux données électriques nominale de l'alimentation secteur.
- Utilisez toujours une prise de courant de sécurité correctement installée.
- N'utilisez pas d'adaptateurs multiprise et de rallonges.
- Ne tirez pas sur le câble secteur pour débrancher l'appareil. Tirez toujours sur la fiche de la prise secteur.
- Ne touchez jamais le câble d'alimentation ni la fiche avec des mains mouillées.

### 2.3 Utilisation



**AVERTISSEMENT!**

Risque de blessure, de choc électrique, d'incendie, de brûlures ou de dommage matériel à l'appareil.



**Avertissement :** Risque d'incendie / Matières inflammables. L'appareil contient un gaz inflammable, le propane (R290), ayant un niveau élevé de compatibilité environnementale. Maintenez les sources de feu et d'inflammation à l'écart de l'appareil. Veillez à ne pas endommager le circuit frigorifique contenant du propane.

- Cet appareil est exclusivement à usage domestique (en intérieur).
- Ne séchez pas d'articles endommagés (déchirés, effilochés) qui contiennent un rembourrage ou un garnissage.
- Si le linge a été lavé avec un détachant, effectuez un cycle de rinçage supplémentaire avant de lancer le cycle de séchage.
- Séchez uniquement les textiles compatibles avec un séchage au

sèche-linge. Suivez les instructions de lavage figurant sur l'étiquette des articles.

- N'utilisez pas l'eau de condensation/distillée pour préparer des boissons ni pour cuisiner. Elle peut entraîner des problèmes de santé chez les personnes et les animaux domestiques.
- Ne montez pas et ne vous asseyez pas sur la porte de l'appareil lorsqu'elle est ouverte.
- Ne séchez pas de vêtements humides dans l'appareil.

## 2.4 Éclairage interne



### AVERTISSEMENT!

Risque de blessure.

- Rayonnement LED visible, ne fixez pas directement le faisceau.
- Pour remplacer l'éclairage intérieur, contactez le service après-vente agréé.

## 2.5 Entretien et Nettoyage



### AVERTISSEMENT!

Risque de blessure corporelle ou de dommages matériels.



Avertissement : Risque d'incendie / Matières inflammables. L'appareil contient un gaz inflammable, le propane (R290), ayant un niveau élevé de compatibilité environnementale. Maintenez les sources de feu et d'inflammation à l'écart de l'appareil. Veillez à ne pas endommager le circuit frigorifique contenant du propane.

- Ne pulvérisez pas d'eau ni de vapeur pour nettoyer l'appareil.
- Nettoyez l'appareil avec un chiffon doux humide. Utilisez uniquement des produits de lavage neutres. N'utilisez pas de produits abrasifs, de tampons à récurer, de solvants ni d'objets métalliques.
- Soyez prudent en nettoyant l'appareil pour éviter d'endommager le système de refroidissement.

## 2.6 Compresseur



### AVERTISSEMENT!

Risque d'endommagement de l'appareil.

- Le compresseur et son système dans le sèche-linge sont remplis d'un agent spécial exempt de fluoro-chloro-hydrocarbures. Ce système doit rester serré. L'endommagement de l'installation peut provoquer une fuite.

## 2.7 Service

- Pour réparer l'appareil, contactez le service après-vente agréé.
- Utilisez uniquement des pièces de rechange d'origine.
- Concernant la/les lampe(s) à l'intérieur de ce produit et les lampes de rechange vendues séparément : Ces lampes sont conçues pour résister à des conditions physiques extrêmes dans les appareils électroménagers, telles que la température, les vibrations, l'humidité, ou sont conçues pour signaler des informations sur le statut opérationnel de l'appareil. Elles ne sont pas destinées à être utilisées dans d'autres applications et ne conviennent pas à l'éclairage des pièces d'un logement.

## 2.8 Mise au rebut



### AVERTISSEMENT!

Risque de blessure ou d'asphyxie.



Avertissement : Risque d'incendie / Risque de dommages aux biens et à l'appareil.

- Débranchez l'appareil de l'alimentation électrique et de l'arrivée d'eau.
- Coupez le câble d'alimentation au ras de l'appareil et mettez-le au rebut.
- L'appareil contient un gaz inflammable (R290). Contactez votre service municipal pour obtenir des informations sur la marche à suivre pour mettre l'appareil au rebut.



- Retirez le dispositif de verrouillage du hublot pour empêcher les enfants et les animaux de s'enfermer dans le tambour.
- Jetez l'appareil en vous conformant aux exigences locales relatives à la

mise au rebut des Déchets d'équipements électriques et électroniques (DEEE).

### 3. DESCRIPTION DE L'APPAREIL

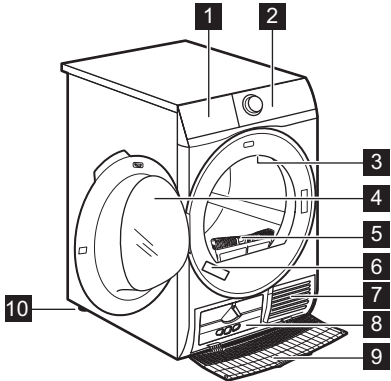

- 1** Bac d'eau de condensation
- 2** Bandeau de commande
- 3** Éclairage four intérieur
- 4** Hublot de l'appareil
- 5** Filtre
- 6** Plaque de calibrage
- 7** Fentes de circulation d'air
- 8** Couvercle du condenseur
- 9** Cache du condenseur thermique
- 10** Pieds réglables

**i** Pour vous faciliter le chargement du linge ou l'installation, le hublot est réversible. (reportez-vous à la brochure séparée).

### 4. BANDEAU DE COMMANDE

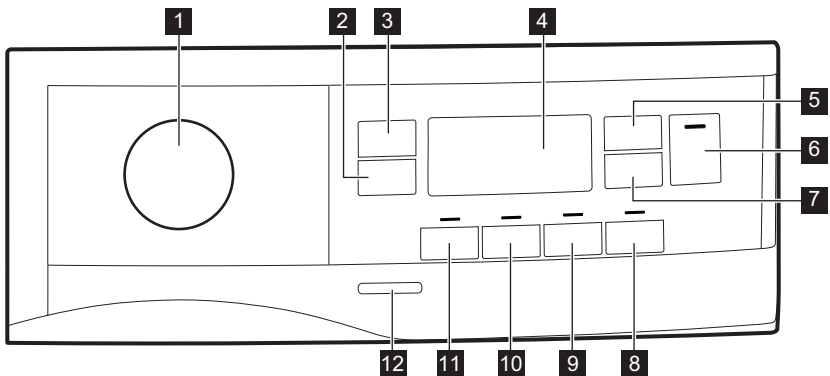









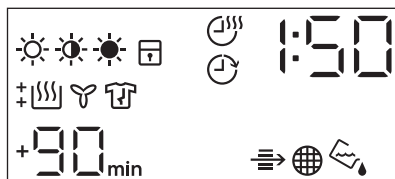



- 1** Sélecteur de programme et touche ● RÉINITIALISER
- 2** Touche tactile Anti-froissage
- 3** Touche tactile Séchage
- 4** Affichage
- 5** Touche tactile Minuterie
- 6** Touche tactile Départ/Pause
- 7** Touche tactile Départ Différé
- 8**
- 9**
- 10**
- 11**
- 12**

- 8** Touche tactile Rafraîchir
- 9** Touche tactile Alarme
- 10** Touche tactile Rotation alternée
- 11** Touche tactile Extra Silence
- 12** Touche MARCHÉ/ARRÊT

 Appuyez sur les touches, dans la zone portant le symbole ou le nom de l'option. Ne portez pas de gants lorsque vous utilisez le bandeau de commande. Assurez-vous que le bandeau de commande est toujours propre et sec.

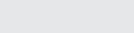









## 4.1 Affichage









| Symbole sur l'affichage   | Description du symbole   |
|---|--|
|    | option de degré de séchage du linge : prêt à repasser, prêt à ranger, extra sec    |
|    | option minuterie activée   |
|    | option départ différé activée  |
|    | voyant : <i>vérifiez le condenseur thermique</i>                                   |
|    | voyant : <i>nettoyer le filtre</i>   |
|   | voyant : <i>vider le bac à eau</i>   |
|  | sécurité enfants activée   |
|  | mauvaise sélection ou sélecteur de programme en position ● « Réinitialiser »       |
|  | voyant : <i>phase de séchage</i>   |
|  | voyant : <i>phase de refroidissement</i>   |
|  | voyant : <i>phase anti-froissage</i>   |
| 1 : 50  | durée du programme   |
| +30 <sub>min.</sub> , +60 <sub>min.</sub> , +90 <sub>min.</sub> , +2h               | extension de la phase anti-froissage par défaut : +30 min, +60 min, +90 min, +2 h) |
| : 10 - 2 : 00   | sélection du programme Minuterie (10 min. - 2 h)                                   |

| Symbole sur l'affichage   | Description du symbole                   |
|---|--|
|  | sélection du Départ différé (1 h - 20 h) |

## 5. TABLEAU DES PROGRAMMES

| Programme   | Charge <sup>1)</sup> | Propriétés / Type de textile <sup>2)</sup>   |
|---|----------------------|--|
|  <sup>3)</sup> Coton Eco | 9 kg                 | Programme pour les tissus en coton conçu pour des économies d'énergie maximales. /    |
| Coton   | 9 kg                 | Programme pour les tissus en coton blancs et colorés. Le réglage par défaut est le niveau de séchage prêt à être rangé. /   |
| Synthétiques  | 4 kg                 | Vêtements faits de mélanges contenant principalement des fibres synthétiques comme le polyester, le polyamide, etc. /    |
| Déliçats  | 2 kg                 | Recommandé pour les tissus délicats génériques tels que la viscose, la rayonne, l'acrylique et leurs mélanges. /   |
| Denim   | 4 kg                 | Sèche en profondeur les jeans et autres vêtements en denim, même dans des parties épaisses comme les poches, les coutures et les poignets, réduisant l'enchevêtrement. /   |
| Hygiène Plus           | 5 kg                 | Sèche et désinfecte vos vêtements et autres articles en maintenant la température au-dessus de 60 °C pendant un certain temps, éliminant ainsi 99,9 % des bactéries et des virus <sup>4)</sup> .<br>Remarque : Ce cycle ne doit être utilisé que pour les vêtements humides. Ne convient pas aux vêtements délicats. /  |
| Doudounes              | 2 kg                 | Programme automatique qui sèche avec précision même l'isolation interne des vestes avec un rembourrage en plumes, duvet ou synthétique. Maintient l'apparence du vêtement et la fonctionnalité thermique /   |

| Programme   | Charge 1) | Propriétés / Type de textile <sup>2)</sup>  |
|---|-----------|---|
| Outdoor  | 2 kg      | Maintient la fonctionnalité des tissus d'extérieur en textile technique et restaure l'imperméabilité des vestes imperméables et des vareuses avec doublures amovibles (convient pour le séchage dans un sèche-linge). /  |
| Soie     | 0,5 kg    | Préserve la forme des vêtements délicats en soie lavable en machine et à la main, minimisant les plis en utilisant de l'air chaud doux et des mouvements doux. /    |
| Laine    | 1 kg      | Séchage en douceur pour les lainages lavables à la machine et à la main. Sortez immédiatement les articles une fois le programme terminé.   |
| Draps XL  | 4,5 kg    | Sèche jusqu'à trois ensembles de draps à la fois. Minimise les torsions et enchevêtrements des articles volumineux pour garantir que chaque linge de lit atteint une sécheresse uniforme sans endroits humides. /       |
| Mixtes XL   | 6 kg      | Charge mixte de vêtements en coton, synthétiques et alliant coton et synthétique. /   |

1) Le poids maximum correspond à des articles secs.

2) Pour connaître la signification des symboles de textiles, consultez le chapitre *CONSEILS PRATIQUES : Préparation du linge*.

3) Le programme  Coton Prêt à Ranger ECO est le « Programme coton standard » conformément au Règlement UE de la commission N° 392/2012. Il est adapté au séchage du linge en coton humide normal. Il s'agit du programme le plus efficace en termes de consommation d'énergie pour sécher du linge en coton humide.

4) Testé pour le candida albicans, les bactériophages MS-2 et Escherichia coli par l'institut indépendant Swissatest Testmaterialien AG en 2021 (rapport de test n° 20212038).

## 5.1 Woolmark Apparel Care - Bleu



Le cycle de séchage de la laine de cet appareil a été approuvé par The Woolmark Company pour le lavage des vêtements en laine portant une étiquette « lavage à la main », à condition que les vêtements soient séchés conformément aux instructions émises par le fabricant de cette machine à laver. Consultez l'étiquette d'entretien des vêtements pour les autres instructions de lavage et de séchage. M2140

Le symbole Woolmark est une marque de certification dans de nombreux pays.

## 6. OPTIONS

### 6.1 Anti-froissage

La phase anti-froissage ajoute 30, 60, 90 minutes ou 2 heures à la fin du cycle de séchage. Cette fonction réduit les plis. Le linge peut être retiré durant la phase anti-froissage.

### 6.2 Séchage

Cette fonction augmente le degré de séchage du linge. Il existe 3 options :

- ☀ Très sec
- ☀ Prêt à Ranger
- ☀ Prêt à repasser

### 6.3 Minuterie

Vous pouvez régler la durée du programme, de 10 minutes minimum à 2 heures maximum. La durée requise dépend de la quantité de linge dans l'appareil.



Nous vous recommandons de définir une durée courte pour les petites quantités de linge ou pour un seul article.

#### RECOMMANDATIONS RELATIVES À LA MINUTERIE POUR LE SÉCHAGE

|                |   |
|----------------|---|
| jusqu'à 10 min | action de l'air froid uniquement (aucun chauffage). |
|----------------|---|

#### RECOMMANDATIONS RELATIVES À LA MINUTERIE POUR LE SÉCHAGE

|             |  |
|-------------|--|
| 10 - 40 min | séchage supplémentaire pour améliorer le niveau de séchage obtenu après le cycle de séchage précédent. |
| > 40 min    | séchage complet de petites quantités de linge (jusqu'à 4 kg) bien essoré (> 1200 tr/min).              |

### 6.4 option Minuterie activée pour le programme Laine

Option adaptée au programme Laine pour régler le niveau final de séchage.

### 6.5 Rafraîchir

Pour rafraîchir les vêtements qui étaient rangés. La charge maximale ne peut pas dépasser 1 kg.

### 6.6 Alarme

L'alarme sonore retentit :

- à la fin du cycle

- au début et à la fin de la phase anti-froissage
- lors de l'interruption du cycle

Par défaut, les signaux sonores sont activés. Vous pouvez utiliser cette fonction pour activer ou désactiver les signaux sonores.



Vous pouvez activer l'option Alarme avec tous les programmes.

## 6.7 Rotation alternée

Augmente la fréquence d'inversement du tambour pour réduire la torsion et

l'enchevêtrement des articles. Pour améliorer l'uniformité des résultats de séchage et réduire les plis.

Recommandée pour les articles grands ou longs (par ex., draps, pantalons, robes longues)

## 6.8 Extra Silence

Le niveau sonore de l'appareil est bas, ce qui n'affecte pas la qualité de séchage. L'appareil fonctionne lentement, et la durée du cycle est plus longue.

## 6.9 Tableau des options

| Programmes <sup>1)</sup> | Séchage |   |   | Anti-froissage | Extra Silence | Rotation alternée | Ra-fraichir | Minuterie |
|--------------------------|---------|---|---|----------------|---------------|-------------------|-------------|-----------|
|                          |         |   |   |                |               |                   |             |           |
| Coton Eco                |         | ■ |   | ■              |               |                   |             |           |
| Coton                    | ■       | ■ | ■ | ■              | ■             | ■                 | ■           | ■         |
| Synthétiques             | ■       | ■ | ■ | ■              | ■             | ■                 | ■           | ■         |
| Déliçats                 |         | ■ |   | ■              |               |                   |             |           |
| Denim                    | ■       | ■ |   | ■              |               | ■                 |             |           |
| Hygiène Plus             | ■       |   |   | ■              |               |                   |             |           |
| Doudounes                | ■       | ■ |   |                |               |                   |             |           |
| Outdoor                  |         | ■ |   |                |               |                   |             |           |
| Soie                     |         | ■ |   | ■              |               |                   |             |           |
| Laine                    |         |   |   |                |               |                   |             | ■ 2)      |
| Draps XL                 | ■       | ■ | ■ | ■              |               | ■                 |             |           |
| Mixtes XL                | ■       | ■ |   | ■              |               | ■                 |             | ■         |

1) Avec le programme, vous pouvez régler 1 ou plusieurs options. Pour les activer ou les désactiver, appuyez sur la touche correspondante.

2) Consultez le chapitre des OPTIONS : Minuterie pour le programme Laine

## 7. RÉGLAGES DE BASE

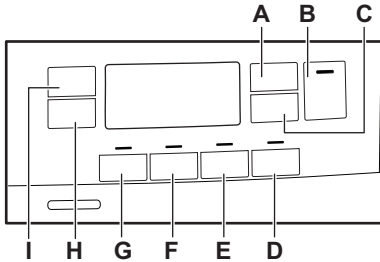

- A. Touche Minuterie
- B. Touche Départ/Pause
- C. Touche Départ Différé
- D. Touche Rafraîchir
- E. Touche Alarme
- F. Touche Rotation alternée
- G. Touche Extra Silence
- H. Touche Anti-froissage
- I. Touche Séchage

### 7.1 Fonction Sécurité enfants

Cette option empêche les enfants de jouer avec l'appareil pendant le déroulement d'un programme. Les touches sont verrouillées.

Seule la touche Marche/Arrêt est déverrouillée.

#### Activation de l'option Sécurité enfants :

1. Appuyez sur la touche Marche/Arrêt pour allumer l'appareil.
2. Appuyez sur la touche (D) et maintenez-la enfoncée pendant quelques secondes.

Le voyant Sécurité enfants s'allume.

- i** Vous pouvez désactiver l'option Sécurité enfants pendant le déroulement d'un programme. Appuyez sur les mêmes touches et maintenez-les enfoncées jusqu'à ce que le voyant de la sécurité enfants s'éteigne. La Sécurité enfants n'est pas disponible durant les 8 secondes suivant l'allumage de l'appareil.

### 7.2 Réglage de l'humidité résiduelle

- i** À chaque fois que vous entrez dans le mode « Réglage de l'humidité résiduelle dans le linge », le degré d'humidité résiduelle précédent est remplacé par la nouvelle valeur (par exemple, le réglage précédent - 2 - devient - 1 -).

Pour modifier le degré d'humidité résiduelle par défaut :

1. Appuyez sur la touche Marche/Arrêt pour allumer l'appareil.
2. Utilisez le sélecteur de programme pour sélectionner un programme.
3. Attendez environ 8 secondes.
4. Appuyez simultanément sur les touches (G) et (F) et maintenez-les enfoncées.







L'un des voyants suivants s'allume :

- - 0 - séchage maximal
  - - 1 - linge plus sec
  - - 2 - linge sec standard
5. Maintenez les touches (G) et (F) enfoncées jusqu'à ce que le voyant du niveau souhaité s'allume.

- i** Si l'affichage repasse en mode normal (la durée du programme sélectionné à l'étape 2 s'affiche) alors que vous réglez le degré d'humidité résiduelle, maintenez une nouvelle fois les touches (G) et (F) enfoncées pour revenir au mode « Réglage de l'humidité résiduelle dans le linge » (le degré d'humidité résiduelle précédent sera remplacé par la nouvelle valeur).

6. Pour accepter le degré d'humidité résiduelle sélectionné, attendez

5 secondes et l'affichage repasse en mode normal.

| Degré de séchage   | Symbole affiché   |
|--|---|
| -  - séchage maximal    | +  |
| -  - linge plus sec     | +  |
| -  - linge sec standard |    |

### 7.3 Voyant du bac d'eau de condensation

Par défaut, le voyant du bac d'eau de condensation est allumé. Il s'allume à la fin du programme ou lorsque vous devez vider le bac d'eau de condensation.

-  Si le kit de vidange est installé (accessoire supplémentaire), l'appareil vidange automatiquement le bac d'eau de condensation. Dans ce cas, nous vous recommandons de désactiver le voyant du bac d'eau de condensation.

## 8. AVANT LA PREMIÈRE UTILISATION

-  Les verrous à l'arrière du tambour se retirent automatiquement lorsque le sèche-linge est allumé pour la première fois. Il se peut que vous entendiez du bruit.

### Pour débloquer les verrous à l'arrière du tambour :

1. Mettez l'appareil en marche.
2. Sélectionnez un programme.
3. Appuyez sur la touche Départ/Pause. Le tambour commence à tourner. Les verrous à l'arrière du tambour sont automatiquement désactivés.

### Avant d'utiliser l'appareil pour sécher des articles :

- Nettoyez le tambour du sèche-linge avec un chiffon humide.

### Désactivation du voyant du bac d'eau de condensation :

1. Appuyez sur la touche Marche/Arrêt pour allumer l'appareil.
2. Attendez environ 8 secondes.
3. Appuyez simultanément sur les touches (H) et (I) et maintenez-les enfoncées.

L'une des 2 configurations suivantes s'affiche :

- L'affichage indique « Off ». Au bout de 5 secondes, l'affichage repasse en mode normal.
- L'affichage indique « On ». Au bout de 5 secondes, l'affichage repasse en mode normal.

- Lancez un programme d'une heure avec du linge humide.

-  Au début du cycle de séchage (3 à 5 premières minutes) le niveau sonore peut être légèrement plus fort. Ceci est dû au démarrage du compresseur. Ce phénomène est normal sur tous les appareils fonctionnant avec un compresseur comme les réfrigérateurs et congélateurs.

### 8.1 Odeur inhabituelle

L'appareil est soigneusement emballé.



Après le déballage du produit, vous pouvez constater une odeur inhabituelle. Ceci est normal sur les produits neufs.

L'appareil est constitué de plusieurs types de matériaux qui peuvent générer ensemble une odeur inhabituelle.

Au fil du temps et après quelques cycles de séchage, l'odeur inhabituelle disparaît progressivement.

## 8.2 Bruits

- i** Différents bruits peuvent être émis à différentes phases du cycle de séchage. Ces bruits de fonctionnement sont tout à fait normaux.

### Fonctionnement du compresseur.

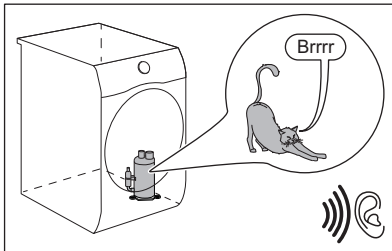

### Tambour tournant.

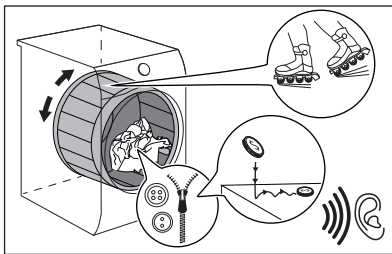

### Fonctionnement des ventilateurs.

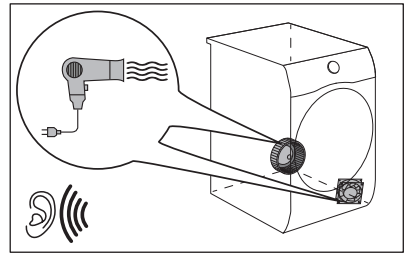

### Fonctionnement de la pompe et transfert de la condensation dans le réservoir.

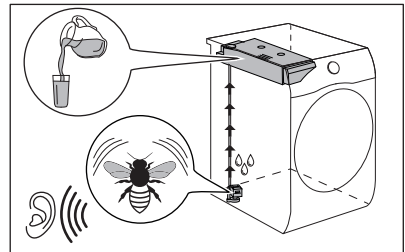

## 9. UTILISATION QUOTIDIENNE

### 9.1 Démarrer un programme sans démarrage retardé

1. Préparez le linge et chargez l'appareil.

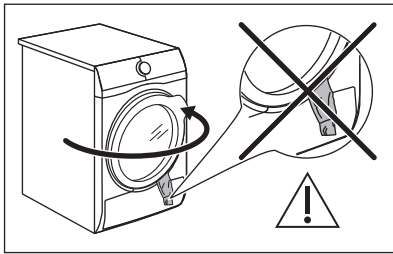

### ATTENTION!

Assurez-vous que le hublot est fermé et que le linge n'est pas coincé entre le hublot de l'appareil et le joint en caoutchouc.

2. Appuyez sur la touche marche/arrêt pour allumer l'appareil.
3. Réglez le programme et les options pour le type de charge.

L'affichage indique la durée du programme.



Les véritables temps de séchage dépendent du type de charge (quantité et composition), de la température ambiante et du taux d'humidité dans votre linge après la phase d'essorage.

4. Appuyez sur la touche Départ/Pause. Le programme démarre.

## 9.2 Démarrer le programme avec un démarrage retardé

1. Réglez le programme et les options pour le type de charge.
2. Appuyez sur la touche de démarrage retardé à plusieurs reprises jusqu'à ce que le délai souhaité s'affiche.



Vous pouvez différer le départ d'un programme d'un minimum de 1 heure à un maximum de 20 heures.

3. Appuyez sur la touche Départ/Pause. **L'affichage indique le compte à rebours du démarrage retardé.** Lorsque le compte à rebours est terminé, le programme démarre.

## 9.3 Changement de programme

1. Appuyez sur la touche Marche/Arrêt pour éteindre l'appareil
2. Appuyez sur la touche Marche/Arrêt pour allumer l'appareil.
3. Sélectionnez le programme.

Alternativement :

1. Tournez le sélecteur de programme sur la position ● « Réinitialiser ».
2. Attendez 1 seconde. L'affichage indique — — —.
3. Sélectionnez le programme.

## 9.4 À la fin du programme

Une fois le programme terminé :

- Un signal sonore intermittent retentit.
- L'affichage indique 0 : 00
- Le voyant est allumé.
- Les voyants Filtre et Réservoir s'allument.
- Le voyant Départ/Pause est allumé. L'appareil continue d'effectuer la phase anti-froissage pendant environ 30 minutes ou plus si l'option Anti-froissage a été sélectionnée (reportez-vous au chapitre *Option - Anti-froissage*).

La phase anti-froissage réduit le froissage du linge.

Vous pouvez retirer le linge avant la fin de la phase anti-froissage. Pour de meilleurs résultats, nous vous recommandons de ne retirer le linge que lorsque la phase est presque terminée.

Lorsque la phase anti-froissage est terminée :

- L'affichage indique toujours 0 : 00
- Le voyant est éteint.
- Les voyants Filtre et Réservoir restent allumés.
- Départ/Pause s'éteint.

1. Appuyez sur la touche Marche/Arrêt pour éteindre l'appareil.
2. Ouvrez la porte de l'appareil.
3. Sortez le linge.

**4. Fermez la porte de l'appareil.**  
Causes possibles de résultats de séchage non satisfaisants :

- Paramètres du niveau de séchage par défaut non adaptés. Consultez le chapitre *Réglage du niveau de séchage par défaut*
- La température est trop basse ou trop élevée. La température ambiante optimale est comprise entre 18 et 25 °C.



**Nettoyez toujours le filtre et videz le réservoir d'eau de condensation lorsqu'un programme est terminé.**

## 10. CONSEILS

### 10.1 Préparation du linge



Très souvent après le cycle de lavage, les vêtements sont mélangés et enchevêtrés.

Sécher des vêtements mélangés et enchevêtrés n'est pas efficace.

Pour garantir un flux d'air approprié et un séchage homogène, il est conseillé de secouer et de charger un par un les vêtements dans le sèche-linge.

Pour garantir un processus de séchage approprié :

- Fermez les fermetures à glissière.
- Fermez les boutons des housses de couette.
- Ne laissez pas de cordons ni de rubans dénoués pour le séchage (par exemple des cordons de tablier). Nouez-les avant de démarrer le programme.
- Videz les poches.
- Retournez les articles ayant un revêtement intérieur en coton. Le

### 9.5 Fonction Veille

Pour réduire la consommation d'énergie, cette fonction éteint automatiquement l'appareil :





- Au bout de 5 minutes si vous ne lancez aucun programme.
- Au bout de 5 minutes après la fin du programme de lavage.



Le temps est baissé à 30 secondes si le sélecteur pointe sur la position ● « Réinitialiser ».

revêtement en coton doit être tourné vers l'extérieur.

- Sélectionnez toujours le programme le plus adapté au type de linge.
- Ne mélangez pas les couleurs foncées et les couleurs claires.
- Utilisez un programme adapté pour le coton, le jersey et la bonneterie pour éviter qu'ils ne rétrécissent.
- Ne dépassez pas la charge maximale indiquée dans le chapitre des programmes ou sur l'affichage.
- Séchez uniquement du linge adapté au sèche-linge. Reportez-vous aux étiquettes des vêtements.
- Ne séchez pas les grands articles et les petits articles ensemble. Les petits articles peuvent se coincer dans les grands et ne pas sécher correctement.
- Secouez les tissus et les vêtements de grande taille avant de les placer dans le sèche-linge. Cela sert à éviter des zones d'humidité à l'intérieur du tissu après le cycle de séchage.

| Étiquette d'entretien du textile  | Description   |
|---|---|
|  | Linge adapté au sèche-linge.                                |
|  | Linge adapté au sèche-linge à haute température.            |
|  | Linge adapté au sèche-linge à basse température uniquement. |
|  | Linge non adapté au sèche-linge.                            |

## 11. ENTRETIEN ET NETTOYAGE

### 11.1 Nettoyage des filtres



#### ATTENTION!

Évitez d'utiliser de l'eau pour nettoyer le filtre. Jetez plutôt les peluches à la poubelle (évittez la dispersion de fibre de plastique dans l'eau ambiante).



Pour obtenir les meilleures performances de séchage, nettoyez le filtre régulièrement ; un filtre obstrué allonge les cycles et augmente la consommation d'énergie. Utilisez votre main pour nettoyer le filtre et, si nécessaire, un aspirateur.

1.

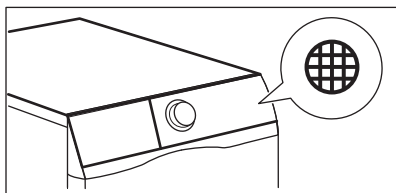

2.

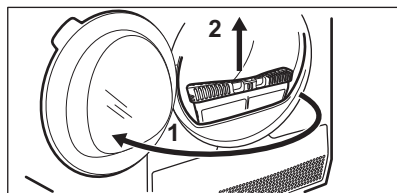

3.

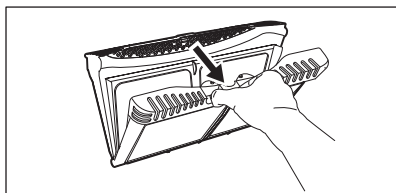

4.

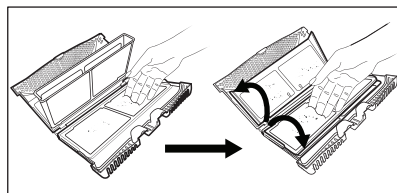

5. 1)

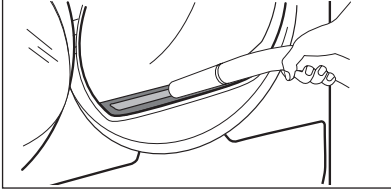

6.

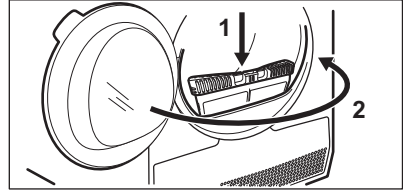

1) Si nécessaire, retirez les peluches du logement et du joint du filtre. Vous pouvez utiliser un aspirateur.

## 11.2 Vidange du bac d'eau de condensation

1.

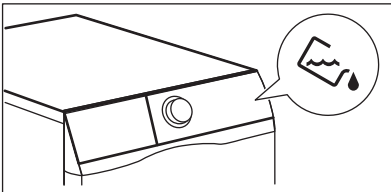

2.

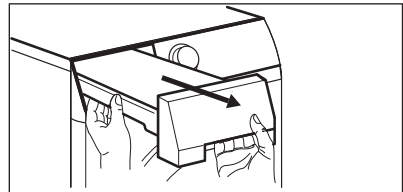

3.

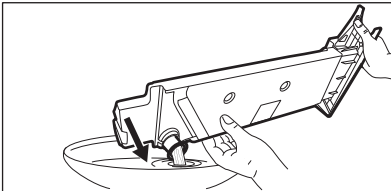

4.

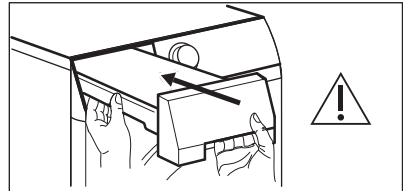

**i** Vous pouvez utiliser l'eau du réservoir à la place d'une eau distillée (par ex. pour repasser à la vapeur). Avant d'utiliser l'eau, retirez les résidus de saleté à l'aide d'un filtre.

## 11.3 Nettoyage du condenseur thermique

1.

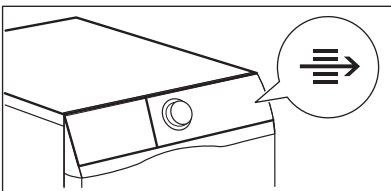

2.

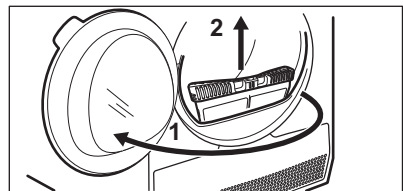

3.

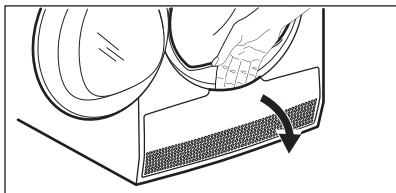

4.

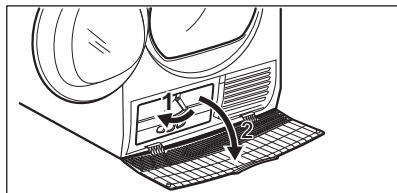

5.

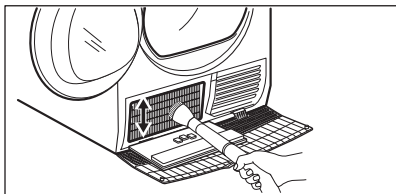

6.

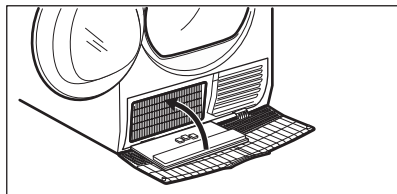

7.

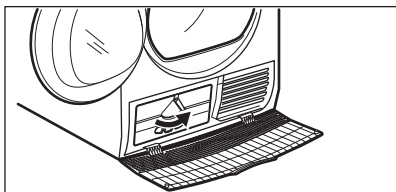

8.

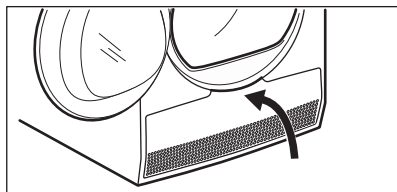

9.

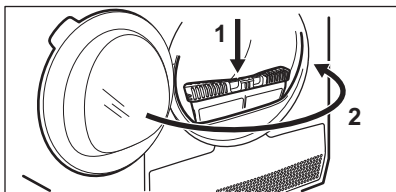
**ATTENTION!**

Ne touchez pas les surfaces métalliques à mains nues. Risque de blessure. Portez des gants de protection. Nettoyez-les doucement pour ne pas endommager la surface métallique.

**11.4 Nettoyage du tambour****AVERTISSEMENT!**

Débranchez l'appareil avant de le nettoyer.

Utilisez un détergent savonneux doux standard pour nettoyer la surface interne

du tambour et ses aubes. Séchez les surfaces nettoyées avec un chiffon doux.

**ATTENTION!**

N'utilisez pas de matières abrasives ou de laine d'acier pour nettoyer le tambour.

**11.5 Nettoyage du bandeau de commande et de l'enveloppe**

Utilisez un détergent savonneux neutre standard pour nettoyer le bandeau de commande et le boîtier.

Nettoyez-les à l'aide d'un chiffon humide. Séchez les surfaces nettoyées avec un chiffon doux.

**ATTENTION!**

Ne nettoyez pas l'appareil à l'aide de produits de nettoyage pour meubles ou autres pouvant entraîner une corrosion.

**11.6 Nettoyage des fentes de circulation d'air**

Utilisez un aspirateur pour retirer les peluches des fentes de circulation d'air.

**12. DÉPANNAGE****AVERTISSEMENT!**

Reportez-vous aux chapitres concernant la sécurité.

**12.1 Codes d'erreur**

L'appareil ne démarre pas ou se met à l'arrêt en cours de programme.

Dans un premier temps, essayez de trouver une solution au problème (reportez-vous au tableau). Si le problème persiste, contactez le service après-vente agréé.

**AVERTISSEMENT!**

Mettez à l'arrêt l'appareil avant de procéder à la vérification.

**En cas de problèmes majeurs, les signaux sonores se déclenchent, un code d'erreur s'affiche et la touche Départ/Pause peut clignoter en continu :**

| Code d'erreur | Cause possible   | Solution  |
|---------------|--|---|
| <b>E5A</b>    | Surcharge du moteur de l'appareil.<br>Trop de linge ou linge coincé dans le tambour.           | Le programme ne s'est pas terminé. Retirez le linge du tambour, sélectionnez le programme et redémarrez le cycle.   |
| <b>E97</b>    | Panne interne. Il n'y a aucune communication entre les composants électroniques de l'appareil. | Le programme ne s'est pas terminé correctement ou l'appareil s'est mis à l'arrêt trop tôt. Mettez à l'arrêt l'appareil et remettez-le en fonctionnement.<br>Si le code d'erreur s'affiche à nouveau, contactez le service après-vente agréé.  |
| <b>EH0</b>    | L'alimentation électrique est instable.  | Si l'appareil affiche <b>EH0</b> , veuillez attendre que l'alimentation secteur soit stable puis appuyez sur Départ. Si l'appareil interrompt le cycle sans indication, appuyez sur Départ du cycle. En cas d'avertissement, vérifiez l'intégrité du cordon/de la fiche électrique ou l'alimentation secteur. |

Si d'autres codes d'erreur s'affichent, mettez à l'arrêt et de nouveau en fonctionnement l'appareil. Si le problème persiste, contactez le service après-vente agréé.

Pour tout autre problème avec le sèche-linge, consultez le tableau ci-dessous pour connaître les solutions possibles.

## 12.2 Dépannage

| Problème   | Solution possible   |
|--|---|
| Vous ne pouvez pas allumer l'appareil.   | Assurez-vous que la fiche d'alimentation est bien connectée dans la prise de courant.   |
|  | Vérifiez le fusible dans la boîte à fusibles (installation domestique).   |
| Le programme ne démarre pas.   | Appuyez sur la touche Départ/Pause.   |
|  | Assurez-vous que la porte de l'appareil est fermée.   |
| La porte de l'appareil ne ferme pas.   | Assurez-vous que l'installation du filtre est correcte.   |
|  | Assurez-vous que le linge n'est pas coincé entre le hublot de l'appareil et le joint en caoutchouc.   |
| L'appareil s'arrête pendant le fonctionnement.   | Assurez-vous que le récipient d'eau est vide. Appuyez sur la touche Départ/Pause pour redémarrer le programme.                                      |
|  | La charge est trop petite, augmentez la charge ou utilisez le programme Minute-rie.   |
| La durée du cycle est trop longue ou n'offre pas des résultats de séchage satisfaisants. <sup>1)</sup> | Assurez-vous que le poids du linge est adapté à la durée du programme.  |
|  | Assurez-vous que le filtre est propre.  |
|  | Le linge est trop humide. Essorez une nouvelle fois le linge dans le lave-linge.  |
|  | Assurez-vous que la température de la pièce est comprise entre +5 °C et +35 °C. La température ambiante optimale est comprise entre 18 °C et 25 °C. |
|  | Sélectionnez le programme Minuterie ou Très sec. <sup>2)</sup>  |
| L'affichage indique — — —.   | Si vous souhaitez sélectionner un nouveau programme, éteignez et allumez l'appareil.  |



| Problème | Solution possible  |
|----------|--|
|          | Assurez-vous que les options sont compatibles avec le programme. |

- 1) Le programme s'arrête automatiquement au bout de 5 heures maximum.  
 2) Il est possible que certaines parties des gros articles à sécher restent humides (par ex. les draps).

### Si les résultats de séchage ne sont pas satisfaisants

- Le programme réglé n'était pas adapté.
- Le filtre est obstrué.
- Le condenseur thermique est obstrué.
- Vous avez introduit trop de linge dans l'appareil.
- Le tambour est sale.
- Réglage erroné du capteur de conductivité (reportez-vous au chapitre « Réglages - réglage du degré d'humidité résiduelle dans le linge » pour un meilleur réglage).
- Les fentes de circulation d'air sont obstruées.
- La température de la pièce est trop élevée ou trop basse (la température optimale est comprise entre 18°C et 25°C)

## 13. DONNÉES TECHNIQUES

|   |                                      |
|---|--------------------------------------|
| Hauteur x Largeur x Profondeur  | 850 x 596 x 638 mm (maximum 662 mm)  |
| Profondeur max. avec la porte de l'appareil ouverte                                     | 1107 mm                              |
| Largeur max. avec la porte de l'appareil ouverte  | 958 mm                               |
| Hauteur réglable  | 850 mm (+ 15 mm - réglage des pieds) |
| Volume du tambour   | 118 l                                |
| Volume de charge maximale   | 9 kg                                 |
| Tension   | 230 V                                |
| Fréquence   | 50 Hz                                |
| Niveau de puissance sonore  | 63 dB                                |
| Puissance totale  | 700 W                                |
| Classe d'efficacité énergétique   | <b>A+++</b>                          |
| Consommation d'énergie du programme standard pour le coton avec une charge complète. 1) | <b>1,68 kWh</b>                      |
| Consommation d'énergie du programme standard pour le coton avec la charge partielle. 2) | <b>0,86 kWh</b>                      |

|  |                |
|--|----------------|
| Consommation énergétique annuelle <sup>3)</sup>  | 194,1 kWh      |
| Puissance absorbée en mode veille <sup>4)</sup>  | 0,05 W         |
| Puissance absorbée en mode arrêt <sup>4)</sup>   | 0,05 W         |
| Type d'utilisation   | Domestique     |
| Température ambiante autorisée   | +5 °C à +35 °C |
| Le niveau de protection contre l'infiltration de particules solides et d'humidité est assuré par le couvercle de protection, sauf si l'équipement basse tension ne dispose d'aucune protection contre l'humidité | <b>IPX4</b>    |
| Désignation du gaz   | R290           |
| Poids  | 0,149 kg       |

1) En référence à la norme EN 61121. 9 kg de coton centrifugé à 1000 tr/min.

2) En référence à la norme EN 61121. 4,5 kg de coton centrifugé à 1000 tr/min.

3) Consommation énergétique annuelle en kWh basée sur 160 cycles de séchage du programme coton standard, avec une charge complète ou partielle, et la consommation des modes basse consommation. La consommation énergétique réelle par cycle dépendra de l'utilisation de l'appareil (RÈGLEMENT (UE) No 392/2012).

4) En référence à la norme EN 61121.

Les informations fournies dans le tableau ci-dessus sont conformes à la directive d'application 2009/125/CE du règlement 392/2012 de la commission européenne.

### 13.1 Données de consommation



Les valeurs indiquées sont obtenues après des essais en laboratoire, avec les normes correspondantes. Différents paramètres peuvent modifier les données, par exemple : la quantité de linge, le type de linge et les conditions ambiantes. La teneur en humidité initiale du linge, le type d'eau et la tension d'alimentation peuvent également affecter la consommation d'énergie et la durée du programme de séchage.

| Programme             | Essorage à/humidité résiduelle | Temps de séchage <sup>1)</sup> | Consommation énergétique <sup>2)</sup> |
|-----------------------|--------------------------------|--------------------------------|--|
| <b>Coton Eco 9 kg</b> |                                |                                |  |
| Prêt à Ranger         | 1 400 tr/min / 50%             | 163 min.                       | 1,46 kWh                               |
|                       | 1 000 tr/min / 60%             | 199 min.                       | 1,68 kWh                               |
| <b>Coton 9 kg</b>     |                                |                                |  |
| Prêt à repasser       | 1 400 tr/min / 50%             | 113 min.                       | 0,96 kWh                               |

| Programme               | Essorage à/humidité résiduelle | Temps de séchage <sup>1)</sup> | Consommation énergétique <sup>2)</sup> |
|-------------------------|--------------------------------|--------------------------------|--|
|                         | 1 000 tr/min / 60%             | 136 min.                       | 1,19 kWh                               |
| Coton <b>Eco</b> 4,5 kg |                                |                                |  |
| Prêt à Ranger           | 1 400 tr/min / 50%             | 87 min.                        | 0,72 kWh                               |
|                         | 1 000 tr/min / 60%             | 110 min.                       | 0,86 kWh                               |
| Synthétiques 4 kg       |                                |                                |  |
| Prêt à Ranger           | 1 200 tr/min / 40%             | 68 min.                        | 0,53 kWh                               |
|                         | 800 tr/min / 50%               | 76 min.                        | 0,62 kWh                               |

1) Pour les charges partielles, la durée du cycle est plus courte et l'appareil utilise moins d'énergie.

2) Si la température ambiante n'est pas adaptée et/ou si le linge est mal essoré, la durée du cycle peut-être prolongé et la consommation d'énergie peut augmenter.

## 14. GUIDE DE DÉMARRAGE RAPIDE

### 14.1 Utilisation quotidienne

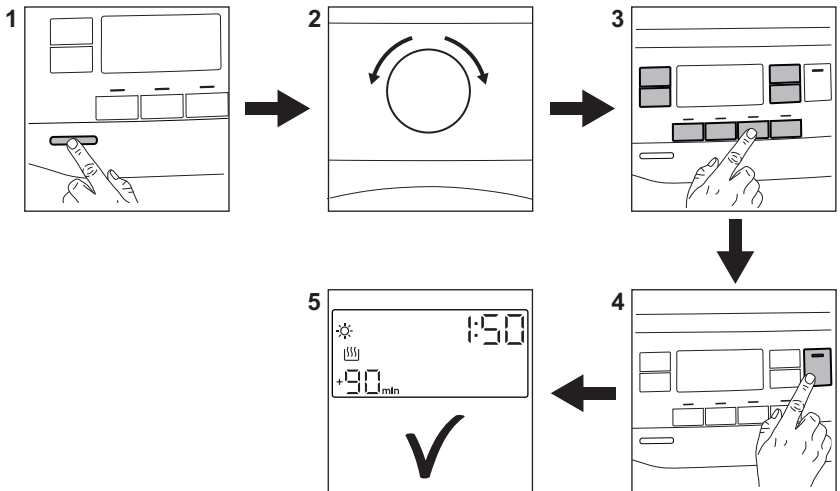

1. Appuyez sur la touche Marche/Arrêt pour allumer l'appareil.
2. Utilisez le sélecteur de programme pour sélectionner le programme.
3. Conjointement au programme, vous pouvez sélectionner 1 ou plusieurs options spéciales. Pour activer ou





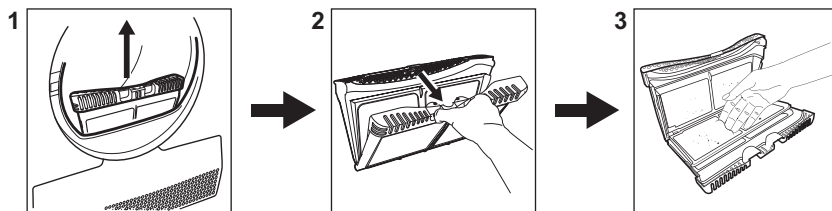



- désactiver une option, appuyez sur la touche ou la combinaison de 2 touches correspondantes.
4. Pour lancer le programme, appuyez sur la touche **Départ/Pause**.
5. L'appareil démarre.

## 14.2 Nettoyage du filtre



À la fin de chaque cycle, le symbole du filtre  s'affiche. Vous devez nettoyer le filtre.

## 14.3 Tableau des programmes

| Programme   | Charge <sup>1)</sup> | Propriétés / Type de textile <sup>2)</sup>  |
|---|----------------------|---|
|  <sup>3)</sup> Coton Eco | 9 kg                 | Programme pour les tissus en coton conçu pour des économies d'énergie maximales. /   |
| Coton   | 9 kg                 | Programme pour les tissus en coton blancs et colorés. Le réglage par défaut est le niveau de séchage prêt à être rangé. /    |
| Synthétiques  | 4 kg                 | Vêtements faits de mélanges contenant principalement des fibres synthétiques comme le polyester, le polyamide, etc. /   |
| Déliçats  | 2 kg                 | Recommandé pour les tissus délicats génériques tels que la viscose, la rayonne, l'acrylique et leurs mélanges. /    |
| Denim   | 4 kg                 | Sèche en profondeur les jeans et autres vêtements en denim, même dans des parties épaisses comme les poches, les coutures et les poignets, réduisant l'enchevêtrement. /    |
| Hygiène Plus           | 5 kg                 | Sèche et désinfecte vos vêtements et autres articles en maintenant la température au-dessus de 60 °C pendant un certain temps, éliminant ainsi 99,9 % des bactéries et des virus <sup>4)</sup> . Remarque : Ce cycle ne doit être utilisé que pour les vêtements humides. Ne convient pas aux vêtements délicats. /  |

| Programme   | Charge <sup>1)</sup> | Propriétés / Type de textile <sup>2)</sup>  |
|---|----------------------|---|
| Doudounes    | 2 kg                 | Programme automatique qui sèche avec précision même l'isolation interne des vestes avec un rembourrage en plumes, duvet ou synthétique. Maintient l'apparence du vêtement et la fonctionnalité thermique /              |
| Outdoor    | 2 kg                 | Maintient la fonctionnalité des tissus d'extérieur en textile technique et restaure l'imperméabilité des vestes imperméables et des vareuses avec doublures amovibles (convient pour le séchage dans un sèche-linge). /  |
| Soie   | 0,5 kg               | Préserve la forme des vêtements délicats en soie lavable en machine et à la main, minimisant les plis en utilisant de l'air chaud doux et des mouvements doux. /    |
| Laine   | 1 kg                 | Séchage en douceur pour les lainages lavables à la machine et à la main. Sortez immédiatement les articles une fois le programme terminé.   |
| Draps XL  | 4,5 kg               | Sèche jusqu'à trois ensembles de draps à la fois. Minimise les torsions et enchevêtrements des articles volumineux pour garantir que chaque linge de lit atteint une sécheresse uniforme sans endroits humides. /       |
| Mixtes XL   | 6 kg                 | Charge mixte de vêtements en coton, synthétiques et alliant coton et synthétique. /   |

<sup>1)</sup> Le poids maximum correspond à des articles secs.

<sup>2)</sup> Pour connaître la signification des symboles de textiles, consultez le chapitre *CONSEILS PRATIQUES : Préparation du linge*.

<sup>3)</sup> Le programme  Coton Prêt à Ranger ECO est le « Programme coton standard » conformément au Règlement UE de la commission N° 392/2012. Il est adapté au séchage du linge en coton humide normal. Il s'agit du programme le plus efficace en termes de consommation d'énergie pour sécher du linge en coton humide.

<sup>4)</sup> Testé pour le candida albicans, les bactériophages MS-2 et Escherichia coli par l'institut indépendant Swisstat Testmaterialien AG en 2021 (rapport de test n° 20212038).

# 15. FICHE D'INFORMATION PRODUIT EN RÉFÉRENCE AU RÈGLEMENT 1369/2017 DE L'UE

| Fiche d'informations produit  |                            |
|---|----------------------------|
| Marque  | Electrolux                 |
| Modèle  | EW9H2923PC<br>PNC916099424 |
| Capacité nominale en kg   | 9                          |
| Sèche-linge à évacuation ou à condensation  | Condenseur                 |
| Classe d'efficacité énergétique   | A+++                       |
| Consommation énergétique annuelle en kWh basée sur 160 cycles de séchage du programme standard pour le coton, avec une charge complète ou partielle, et la consommation des modes basse consommation. La consommation énergétique réelle par cycle dépendra de l'utilisation de l'appareil.   | 194,1                      |
| Sèche-linge automatique ou non automatique  | Automatique                |
| Consommation d'énergie du programme standard pour le coton en kWh pour une charge complète  | 1,68                       |
| Consommation d'énergie du programme standard pour le coton en kWh pour une charge partielle   | 0,86                       |
| Consommation d'énergie en mode arrêt en W   | 0,05                       |
| Consommation d'énergie en mode laissé sur marche en W   | 0,05                       |
| Durée en mode Veille en minutes   | 10                         |
| Le « programme standard pour le coton » utilisé avec une charge complète et partielle est le programme de séchage standard utilisé pour les informations de l'étiquette énergétique et de la fiche produit. Il est adapté au séchage du linge en coton normalement humide et est le programme le plus efficace en termes de consommation d'énergie pour le coton. |                            |
| Durée pondérée du « programme standard pour le coton avec une charge complète et partielle » en minutes   | 148                        |
| Durée du « programme standard pour le coton avec une charge complète » en minutes   | 199                        |
| Durée du « programme standard pour le coton avec une charge partielle » en minutes  | 110                        |
| Classe d'efficacité de la condensation sur une échelle allant de G (moins efficace) à A (plus efficace)   | A                          |

|  |     |
|--|-----|
| Efficacité moyenne de la condensation du programme standard pour le coton avec une charge complète, en pourcentage   | 91  |
| Efficacité moyenne de la condensation du programme standard pour le coton avec une charge partielle, en pourcentage  | 91  |
| Efficacité de la condensation pondérée du « programme standard pour le coton avec une charge complète et partielle » | 91  |
| Niveau sonore en dB  | 63  |
| Appareil intégrable O/N  | Non |

Les informations fournies dans le tableau ci-dessus sont conformes à la directive d'application 2009/125/CE du règlement 392/2012 de la commission européenne.

## 16. EN MATIÈRE DE PROTECTION DE L'ENVIRONNEMENT

Recyclez les matériaux portant le symbole . Déposez les emballages dans les conteneurs prévus à cet effet. Contribuez à la protection de l'environnement et à votre sécurité, recyclez vos produits électriques et

électroniques. Ne jetez pas les appareils portant le symbole  avec les ordures ménagères. Emmenez un tel produit dans votre centre local de recyclage ou contactez vos services municipaux.

**FR** Concerne la France uniquement :



**FR**

Cet appareil, ses accessoires et cordons se recyclent

REPRISE  
À LA LIVRAISON



OU

À DÉPOSER  
EN MAGASIN



OU

À DÉPOSER  
EN DÉCHÈTERIE



**FR**



Points de collecte sur [www.quefairemesdechets.fr](http://www.quefairemesdechets.fr)  
Privilégiez la réparation ou le don de votre appareil !

[www.electrolux.com/shop](http://www.electrolux.com/shop)



136991290-A-182022

