



EIV85456

EN	User Manual Hob	2
FR	Notice d'utilisation Table de cuisson	25
DE	Benutzerinformation Kochfeld	50
IT	Istruzioni per l'uso Piano cottura	75
ES	Manual de instrucciones Placa de cocción	99



Welcome to Electrolux! Thank you for choosing our appliance.



Get usage advice, brochures, trouble shooter, service and repair information:
www.electrolux.com/support

Subject to change without notice.

CONTENTS

1. SAFETY INFORMATION.....	2
2. SAFETY INSTRUCTIONS.....	4
3. INSTALLATION.....	6
4. PRODUCT DESCRIPTION.....	9
5. BEFORE FIRST USE.....	10
6. DAILY USE.....	10
7. ADDITIONAL FUNCTIONS.....	13
8. HINTS AND TIPS.....	18
9. CARE AND CLEANING.....	20
10. TROUBLESHOOTING.....	21
11. TECHNICAL DATA.....	23
12. ENERGY EFFICIENCY.....	23
13. ENVIRONMENTAL CONCERNS.....	24

1. ⚠ SAFETY INFORMATION

Before the installation and use of the appliance, carefully read the supplied instructions. The manufacturer is not responsible for any injuries or damage that are the result of incorrect installation or usage. Always keep the instructions in a safe and accessible location for future reference.

1.1 Children and vulnerable people safety

- This appliance can be used by children aged from 8 years and above and persons with reduced physical, sensory or mental capabilities or lack of experience and knowledge if they have been given supervision or instruction concerning the use of the appliance in a safe way and understand the hazards involved. Children of less than 8 years of age and persons with very extensive and complex disabilities shall be kept away from the appliance unless continuously supervised.

- Children should be supervised to ensure that they do not play with the appliance.
- Keep all packaging away from children and dispose of it appropriately.
- **WARNING:** The appliance and its accessible parts become hot during use. Keep children and pets away from the appliance when in use and when cooling down.
- If the appliance has a child safety device, it should be activated.
- Children shall not carry out cleaning and user maintenance of the appliance without supervision.

1.2 General Safety

- This appliance is for cooking purposes only.
- This appliance is designed for single household domestic use in an indoor environment.
- This appliance may be used in, offices, hotel guest rooms, bed & breakfast guest rooms, farm guest houses and other similar accommodation where such use does not exceed (average) domestic usage levels.
- **WARNING:** The appliance and its accessible parts become hot during use. Care should be taken to avoid touching heating elements.
- **WARNING:** Unattended cooking on a hob with fat or oil can be dangerous and may result in fire.
- Smoke is an indication of overheating. Never use water to extinguish the cooking fire. Switch off the appliance and cover flames with e.g. a fire blanket or lid.
- **WARNING:** The appliance must not be supplied through an external switching device, such as a timer, or connected to a circuit that is regularly switched on and off by a utility.
- **CAUTION:** The cooking process has to be supervised. A short term cooking process has to be supervised continuously.
- **WARNING:** Danger of fire: Do not store items on the cooking surfaces.

- Metallic objects such as knives, forks, spoons and lids should not be placed on the hob surface since they can get hot.
- Do not use the appliance before installing it in the built-in structure.
- Do not use a steam cleaner to clean the appliance.
- After use, switch off the hob element by its control and do not rely on the pan detector.
- If the glass ceramic surface / glass surface is cracked, switch off the appliance and unplug it from the mains. In case the appliance is connected to the mains directly using junction box, remove the fuse to disconnect the appliance from power supply. In either case contact the Authorised Service Centre.
- If the supply cord is damaged, it must be replaced by the manufacturer, an authorized Service or similarly qualified persons in order to avoid a hazard.
- **WARNING:** Use only hob guards designed by the manufacturer of the cooking appliance or indicated by the manufacturer of the appliance in the instructions for use as suitable or hob guards incorporated in the appliance. The use of inappropriate guards can cause accidents.

2. SAFETY INSTRUCTIONS

2.1 Installation

 **WARNING!**

Only a qualified person must install this appliance.

 **WARNING!**

Risk of injury or damage to the appliance.

- Remove all the packaging.
- Do not install or use a damaged appliance.
- Follow the installation instructions supplied with the appliance.
- Keep the minimum distance from other appliances and units.
- Always take care when moving the appliance as it is heavy. Always use safety gloves and enclosed footwear.
- Seal the cut surfaces of the cabinet with a sealant to prevent moisture from causing swelling.
- Protect the bottom of the appliance from steam and moisture.
- Do not install the appliance next to a door or under a window. This prevents hot cookware from falling from the appliance when the door or the window is opened.
- Each appliance has cooling fans on the bottom.
- If the appliance is installed above a drawer:

- Do not store any small pieces or sheets of paper that could be pulled in, as they can damage the cooling fans or impair the cooling system.
- Keep a distance of minimum 2 cm between the bottom of the appliance and parts stored in the drawer.
- Remove any separator panels installed in the cabinet below the appliance.

2.2 Electrical Connection

WARNING!

Risk of fire and electric shock.

- All electrical connections should be made by a qualified electrician.
- The appliance must be earthed.
- Before carrying out any operation make sure that the appliance is disconnected from the power supply.
- Make sure that the parameters on the rating plate are compatible with the electrical ratings of the mains power supply.
- Make sure the appliance is installed correctly. Loose and incorrect electricity mains cable or plug (if applicable) can make the terminal become too hot.
- Use the correct electricity mains cable.
- Do not let the electricity mains cable tangle.
- Make sure that a shock protection is installed.
- Use the strain relief clamp on the cable.
- Make sure the mains cable or plug (if applicable) does not touch the hot appliance or hot cookware, when you connect the appliance to a socket.
- Do not use multi-plug adapters and extension cables.
- Make sure not to cause damage to the mains plug (if applicable) or to the mains cable. Contact our Authorised Service Centre or an electrician to change a damaged mains cable.
- The shock protection of live and insulated parts must be fastened in such a way that it cannot be removed without tools.
- Connect the mains plug to the mains socket only at the end of the installation. Make sure that there is access to the mains plug after the installation.

- If the mains socket is loose, do not connect the mains plug.
- Do not pull the mains cable to disconnect the appliance. Always pull the mains plug.
- Use only correct isolation devices: line protecting cut-outs, fuses (screw type fuses removed from the holder), earth leakage trips and contactors.
- The electrical installation must have an isolation device which lets you disconnect the appliance from the mains at all poles. The isolation device must have a contact opening width of minimum 3 mm.

2.3 Use

WARNING!

Risk of injury, burns and electric shock.

- Do not change the specification of this appliance.
- Remove all the packaging, labelling and protective film (if applicable) before first use.
- Make sure that the ventilation openings are not blocked.
- Do not let the appliance stay unattended during operation.
- Set the cooking zone to “off” after each use.
- Do not put cutlery or saucepan lids on the cooking zones. They can become hot.
- Do not operate the appliance with wet hands or when it has contact with water.
- Do not use the appliance as a work surface or as a storage surface.
- If the surface of the appliance is cracked, disconnect immediately the appliance from the power supply. This to prevent an electrical shock.
- Users with a pacemaker must keep a distance of minimum 30 cm from the induction cooking zones when the appliance is in operation.
- When you place food into hot oil, it may splash.
- Do not use aluminum foil or other materials between the cooking surface and the cookware, unless otherwise specified by the manufacturer of this appliance.
- Use only accessories recommended for this appliance by the manufacturer.

⚠ WARNING!

Risk of fire and explosion.

- Fats and oil when heated can release flammable vapours. Keep flames or heated objects away from fats and oils when you cook with them.
- The vapours that very hot oil releases can cause spontaneous combustion.
- Used oil, that can contain food remnants, can cause fire at a lower temperature than oil used for the first time.
- Do not put flammable products or items that are wet with flammable products in, near or on the appliance.

⚠ WARNING!

Risk of damage to the appliance.

- Do not keep hot cookware on the control panel.
- Do not put a hot pan cover on the glass surface of the hob.
- Do not let cookware boil dry.
- Be careful not to let objects or cookware fall on the appliance. The surface can be damaged.
- Do not activate the cooking zones with empty cookware or without cookware.
- Cookware made of cast iron or with a damaged bottom can cause scratches on the glass / glass ceramic. Always lift these objects up when you have to move them on the cooking surface.

2.4 Care and cleaning

- Clean the appliance regularly to prevent the deterioration of the surface material.

- Switch off the appliance and let it cool down before cleaning.
- Do not use water spray and steam to clean the appliance.
- Clean the appliance with a moist soft cloth. Use only neutral detergents. Do not use abrasive products, abrasive cleaning pads, solvents or metal objects, unless otherwise specified.

2.5 Service

- To repair the appliance contact the Authorised Service Centre. Use original spare parts only.
- Concerning the lamp(s) inside this product and spare part lamps sold separately: These lamps are intended to withstand extreme physical conditions in household appliances, such as temperature, vibration, humidity, or are intended to signal information about the operational status of the appliance. They are not intended to be used in other applications and are not suitable for household room illumination.

2.6 Disposal

⚠ WARNING!

Risk of injury or suffocation.

- Contact your local authority for information on how to dispose of the appliance.
- Disconnect the appliance from the mains supply.
- Cut off the mains electrical cable close to the appliance and dispose of it.

3. INSTALLATION

⚠ WARNING!

Refer to Safety chapters.

3.1 Before the installation

Before you install the hob, write down the information below from the rating plate. The rating plate is on the bottom of the hob.

Serial number

3.2 Built-in hobs

Only use the built-in hobs after you assemble the hob into correct built-in units and work surfaces that align to the standards.

3.3 Connection cable

- The hob is supplied with a connection cable.

- To replace the damaged mains cable, use the cable type: H05V2V2-F which withstands a temperature of 90 °C or higher. A single wire must have a minimal cross section in accordance with the table below. Speak to your local Service Centre. The connection cable may only be replaced by a qualified electrician.

⚠ WARNING!

All electrical connections must be made by a qualified electrician.

⚠ CAUTION!

Connections via contact plugs are forbidden.

⚠ CAUTION!

Do not drill or solder the wire ends. It is forbidden.

⚠ CAUTION!

Do not connect the cable without cable end sleeve.

One-phase connection

1. Remove the cable end sleeve from black, brown and blue wires.
2. Remove a part of the insulation of the brown, black and blue cable ends.
3. Connect the ends of black and brown cables.
4. Apply a new wire end sleeve on the shared wire's end (special tool required).
5. Connect the ends of two blue cables.
6. Apply a new wire end sleeve on the shared wire's end (special tool required).

Two-phase connection

1. Remove the cable end sleeve from blue wires.
2. Remove a part of the insulation of the blue cable ends.
3. Connect the ends of two blue cables.
4. Apply a new end wire sleeve on the shared wire's end (special tool required).

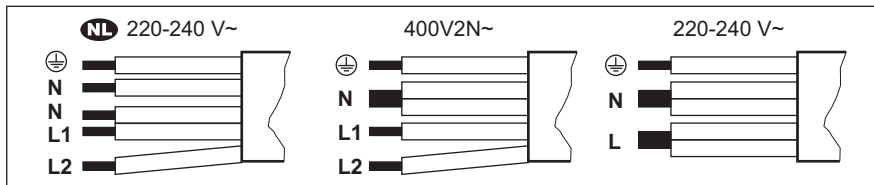

NL 220 - 240 V~	Two-phase connection: 400 V2N~	One-phase connection: 220 - 240 V~
5x1,5 mm ²	5x1,5 mm ² or 4x2,5 mm ²	5x1,5 mm ² or 3x4 mm ²
⊕ Green - yellow	⊕ Green - yellow	⊕ Green - yellow
N Blue and blue	N Blue and blue	N Blue and blue
L1 Black	L1 Black	L Black and brown
L2 Brown	L2 Brown	

3.4 Assembly

If you install the hob under a hood, please see the installation instructions of the hood for the minimum distance between the appliances.

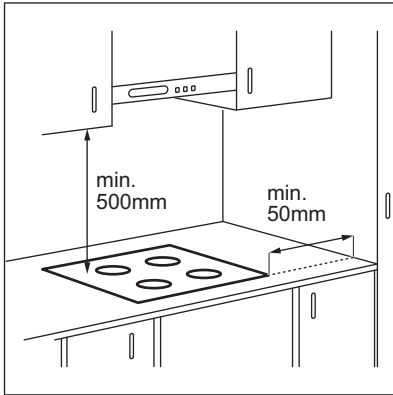

If the appliance is installed above a drawer, the hob ventilation can warm up the items stored in the drawer during the cooking process.

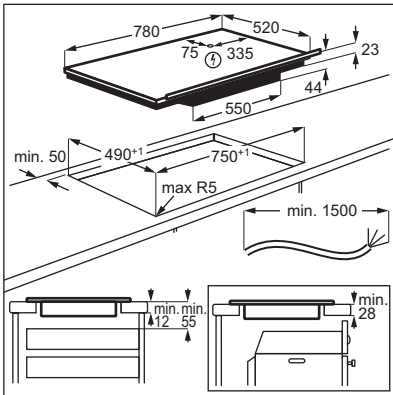

Find the video tutorial "How to install your Electrolux Induction Hob - Worktop installation" by typing out the full name indicated in the graphic below.

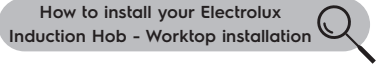

4. PRODUCT DESCRIPTION

4.1 Cooking surface layout

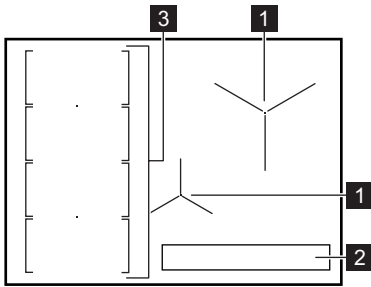

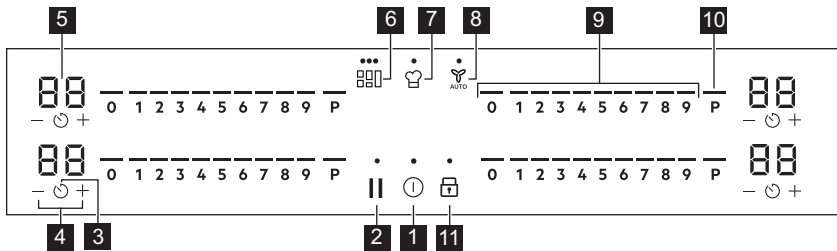

- 1** Induction cooking zone
- 2** Control panel
- 3** Flexible induction cooking area consisting of four sections

4.2 Control panel layout





Use the sensor fields to operate the appliance. The displays, indicators and sounds tell which functions operate.

Sensor field	Function	Description
1 ①	On / Off	To activate and deactivate the appliance.
2	Pause	To activate and deactivate the function.
3 ⌚	Timer	To set the function.
4 + / -	-	To increase or decrease the time.
5 -	Timer display	To show the time in minutes.
6 ☰	FlexiBridge (Flexible Bridge)	To switch between three modes of the function.
7 ☺	PowerSlide	To activate and deactivate the function.

Sensor field	Function	Description
8 	Hob ² Hood	To activate and deactivate the manual mode of the function.
9 -	Control bar	To set a heat setting.
10 P	PowerBoost	To activate the function.
11 	Lock / Child Safety Device	To lock / unlock the control panel.

4.3 Display indicators

Indicator	Description
	There is a malfunction.
	OptiHeat Control (3 step Residual heat indicator): continue cooking / keep warm / residual heat.

5. BEFORE FIRST USE

WARNING!





Refer to Safety chapters.

5.1 Power limitation

Power limitation defines how much power is used by the hob in total, within the limits of the house installation fuses.

The hob is set to its highest possible power level by default.

To decrease or increase the power level:

1. Enter the menu: press and hold  for 3 seconds. Then, press and hold .
2. Press  on the front timer until **P** appears.
3. Press  /  on the front timer to set the power level.

4. Press  to exit.

Power levels

Refer to “Technical data” chapter.

CAUTION!

Make sure that the selected power fits the house installation fuses.

- P73 — 7350 W
- P15 — 1500 W
- P20 — 2000 W
- P25 — 2500 W
- P30 — 3000 W
- P35 — 3500 W
- P40 — 4000 W
- P45 — 4500 W
- P50 — 5000 W
- P60 — 6000 W

6. DAILY USE

WARNING!

Refer to Safety chapters.

6.1 Activating and deactivating

Press and hold  to activate or deactivate the hob.

6.2 Pot detection

This feature indicates the presence of cookware on the hob and deactivates the cooking zones if no cookware is detected during a cooking session.

If you put cookware on a cooking zone before you select a heat setting, the indicator above 0 on the control bar appears.

If you remove cookware from an activated cooking zone and set it aside temporarily, the indicators above the corresponding control bar will start blinking. If you do not place the cookware back on the activated cooking zone within 120 seconds, the cooking zone will automatically deactivate.

To resume cooking, make sure to put the cookware back on the cooking zones within the indicated timeout.

6.3 Using the cooking zones

Place the cookware in the centre of the selected zone. Induction cooking zones adapt to the dimension of the bottom of the cookware automatically.

6.4 Heat setting

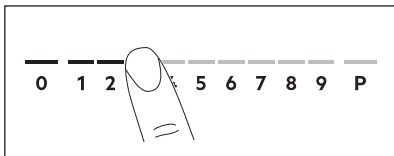

1. Press the desired heat setting on the control bar.

The indicators above the control bar appear up to the selected heat setting level.

2. To deactivate a cooking zone, press 0.

6.5 PowerBoost

This function makes more power available to the induction cooking zones. The function can be activated for the induction cooking zone only for a limited period of time. After this time the induction cooking zone automatically sets back to the highest heat setting.



Refer to "Technical data" chapter.

To activate the function for a cooking zone: touch P.

To deactivate the function: change the heat setting.

6.6 OptiHeat Control (3 step Residual heat indicator)

⚠ WARNING!

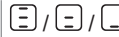
 As long as the indicator is visible, there is a risk of burns from residual heat.

The induction cooking zones produce the heat necessary for the cooking process directly in the bottom of the cookware. The glass ceramic is heated by the heat of the cookware.

The indicators appear when a cooking zone is hot. They show the level of the residual heat for the cooking zones you are currently using:

 - continue cooking,

 - keep warm,

 - residual heat.

The indicator may also appear:

- for the neighbouring cooking zones even if you are not using them,
- when hot cookware is placed on cold cooking zone,
- when the hob is deactivated but the cooking zone is still hot.

The indicator disappears when the cooking zone has cooled down.

6.7 Timer options

Count Down Timer

Use this function to specify how long a cooking zone should operate during a single cooking session.

Set the heat setting for the selected cooking zone and then set the function.

1. Press . 00 appears on the timer display.

- Press **+** or **-** to set the time (00-99 minutes).
- Press **⏻** to start the timer or wait 3 seconds. The timer begins to count down.

To change the time: select the cooking zone with **⏻** and press **+** or **-**.

To deactivate the function: select the cooking zone with **⏻** and press **-**. The remaining time counts back to 00.

The timer finishes counting down, a signal sounds and 00 blinks. The cooking zone deactivates. Press any symbol to stop the signal and blinking.

Minute Minder

You can use this function when the hob is activated but the cooking zones do not operate. The heat setting shows 00.

- Press **⏻**.
- Press **+** or **-** to set the time. The timer finishes counting down, a signal sounds and 00 blinks. Press any symbol to stop the signal and blinking.

To deactivate the function: press **⏻** and **-**. The remaining time counts back to 00.

6.8 Power management

If multiple zones are active and the consumed power exceeds the limitation of the power supply, this function divides the available power between all cooking zones. The hob controls heat settings to protect the fuses of the house installation.

- If the hob reaches the limit of maximum available power (refer to the rating plate), the power of the cooking zones will be automatically reduced.
- The heat setting of the cooking zone selected first is always prioritised. The remaining power will be divided between the other cooking zones according to the order of selection.
- For cooking zones that have a reduced power, the control bar blinks and shows the maximum possible heat settings.

- Wait until the display stops flashing or reduce the heat setting of the cooking zone selected last. The cooking zones will continue operating with the reduced heat setting. Change the heat settings of the cooking zones manually, if necessary.

6.9 Menu structure

The table shows the basic menu structure.

User settings

Sym- bol	Setting	Possible options
b	Sound	On / Off (--)
P	Power limitation	15 - 73
H	Hood mode	0 - 6
E	Alarm / error history	The list of recent alarms / errors.

To enter user settings: press and hold **⏻** for 3 seconds. Then, press and hold **⏻**. The settings appear on the timer of the left cooking zones.

Navigating the menu: the menu consists of the setting symbol and a value. The symbol appears on the rear timer and the value appears on the front timer. To navigate between the settings press **⏻** on the front timer. To change the setting value press **+** or **-** on the front timer.

To exit the menu: press **⏻**.

OffSound Control

You can activate / deactivate the sounds in the Menu > User settings.



Refer to "Menu structure".

When the sounds are off you can still hear the sound when:

- you touch **⏻**,
- the timer comes down,
- you press an inactive symbol.

7. ADDITIONAL FUNCTIONS

7.1 Automatic Switch Off

The function deactivates the hob automatically if:



- all of the cooking zones are deactivated,
- you do not set any heat setting or fan speed setting after the activation of the hob,
- you spill something or put something on the control panel for more than 10 seconds (a pan, a cloth, etc.). A signal sounds and the hob deactivates. Remove the object or clean the control panel.
- the appliance gets too hot (e.g. when a saucepan boils dry). Let the cooking zone cool down before you use the hob again.
- you do not deactivate a cooking zone or change the heat setting. After some time, the hob deactivates.

The relation between the heat setting and the time after which the appliance deactivates:



Heat setting	The hob deactivates after
1 - 2	6 hours
3 - 4	5 hours
5	4 hours
6 - 9	1.5 hours

7.2 Pause

This function sets all operating cooking zones to the lowest heat setting.

When the function operates,  and  can be used. All other symbols on the control panels are locked.

The function does not stop the timer functions.

1. **To activate the function:** press . The heat setting is lowered to 1.
2. **To deactivate the function:** press . The previous heat setting appears.

7.3 Lock

You can lock the control panel while the hob operates. It prevents an accidental change of the heat setting.

Set the heat setting first.

To activate the function: press .



To deactivate the function: press  again.



The function deactivates as you deactivate the hob.



7.4 Child Safety Device



This function prevents an accidental operation of the hob.

To activate the function: press . Do not set any heat setting. Press and hold  for 3 seconds, until the indicator above the symbol appears. Deactivate the hob with .



The function stays active when you deactivate the hob. The indicator above  is on.

To deactivate the function: press . Do not set any heat setting. Press and hold  for 3 seconds, until the indicator above the symbol disappears. Deactivate the hob with .

Cooking with the function activated: press , then press  for 3 seconds, until the indicator above the symbol disappears. You can operate the hob. When you deactivate the hob with  the function operates again.

7.5 Flexible induction cooking area



Refer to Safety chapters.

FlexiBridge function

The flexible induction cooking area consists of four sections. The sections can be combined into two cooking zones with different size, or into one large cooking area. You choose the combination of the sections by choosing the mode applicable to the size of the cookware you want to use. There are three modes: Standard, Big Bridge, and Max Bridge.



To set the heat setting use the two control bars on the left side.

Switching between the modes

To switch between the modes press . The heat setting levels will be kept.

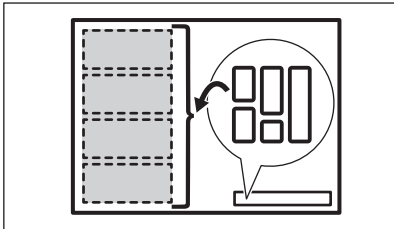

Diameter and position of the cookware

Choose the mode applicable to the size and the shape of the cookware. The cookware should cover the selected area as much as possible.

Place the cookware with the bottom diameter smaller than 160 mm centrally on a single section. You can use a roaster pan for the Big Bridge and the Max Bridge modes.

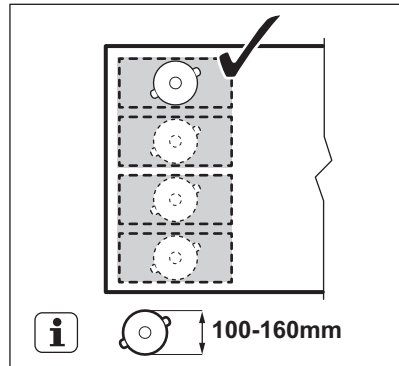

Place the cookware with the bottom diameter larger than 160 mm centrally between two sections.

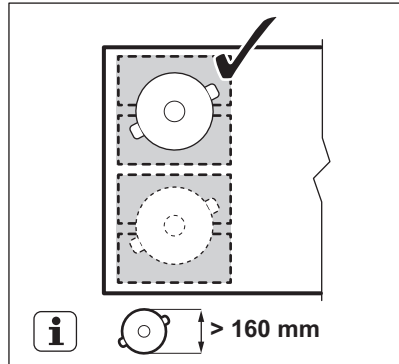

FlexiBridge Standard mode

This mode is activated by default when you activate the function. It connects the sections into two separate cooking areas. You can set the heat setting for each area separately. Use the two control bars on the left side.

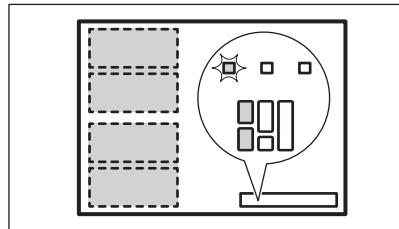

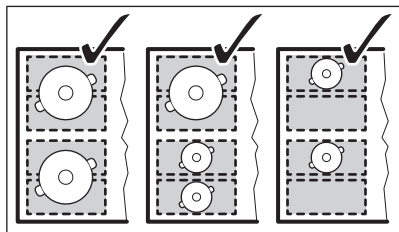

Correct cookware position:

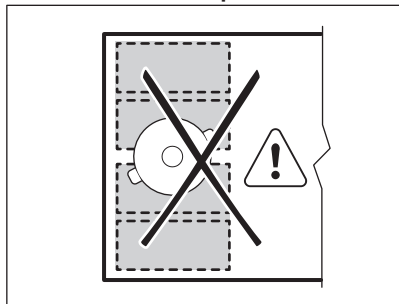

Incorrect cookware position:



FlexiBridge Big Bridge mode

To activate the mode press  until you see the correct mode indicator . This mode connects the three rear sections into one cooking area. The front section is not connected and operates as a separate cooking zone. You can set the heat setting for each area separately. Use the two control bars on the left side.

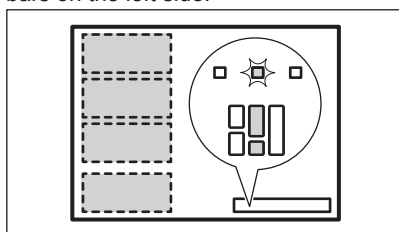

Correct cookware position:

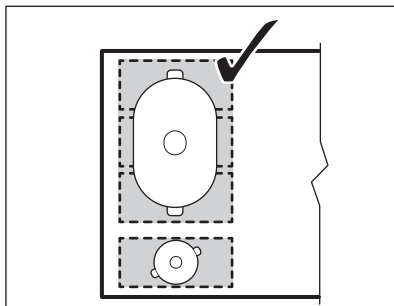

Make sure to place the cookware on the three connected sections. If you use cookware smaller than two sections the control bar blinks and after 2 minutes the zone deactivates.

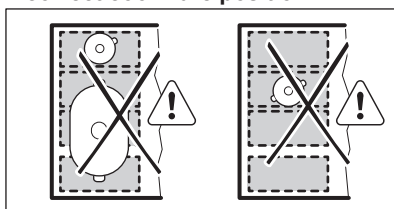

Incorrect cookware position:



FlexiBridge Max Bridge mode

To activate the mode press  until you see the correct mode indicator . This mode connects all sections into one cooking area. To set the heat setting use any of the two control bars on the left side.

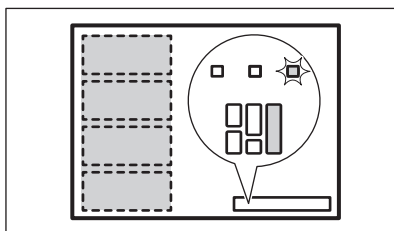

Correct cookware position:

Make sure to place the cookware on the four connected sections. If you use cookware smaller than three sections the control bar blinks and after 2 minutes the zone switches off.

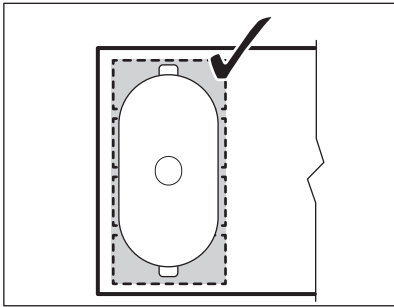

Incorrect cookware position:

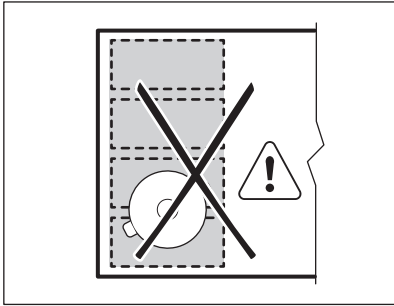

PowerSlide

This function allows you to adjust the temperature by moving the cookware to a different position on the induction cooking area.

- The function divides the induction cooking area into three areas with different heat settings. The hob detects the position of the cookware and adjusts the heat setting corresponding with the position.
- You can place the cookware in the front, middle or rear position. If you place the cookware in the front you get the highest heat setting. To decrease it, move the cookware to middle or rear position.
- When you activate the function for the first time you will get the following default heat settings: 9 for the front position, 6 for the middle position and 3 for the rear position.
- You can change the heat settings for each position separately. The hob will remember your heat settings next time you activate the function.
- The heat setting display of the left front control bar shows the heat setting for this

function. **To change the heat setting use the left front control bar only.** The left rear control bar is deactivated while the function operates.



Use only one pot with a minimum bottom diameter of 160 mm when you operate the function.

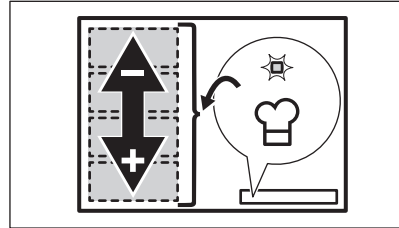

1. Place the correct cookware on the left front side of the cooking area.
2. Press and hold to activate the hob.

A signal sounds and indicators above and appear.

3. Press to activate the function. A signal sounds and an indicator above the symbol appears.
4. Move the cookware back and forth on the cooking area as needed. To change the position of the cookware lift it up and place it on a different part of the area. Do not slide the cookware as it may cause scratches and discolouration of the surface.

The heat setting level on the control bar adjusts automatically.

5. To change the default heat setting levels, move the cookware to the area you want to adjust first.
6. Press any of the available heat setting levels on the left front control bar.

The updated heat setting levels will be remembered for the next time you use the function.

7. Repeat the procedure for the remaining cooking areas, if needed.
8. To deactivate the function, press . You can also press 0 on the left front control bar.

A signal sounds and the indicator above the symbol disappears. The heat setting level changes to 0.

You can set a timer while PowerSlide operates. In this case the timer does not deactivate the cooking zones when the set time runs out. The timer affects all three cooking areas activated by the function at the same time.

7.6 Hob²Hood

It is an advanced automatic function which connects the hob to a special hood. Both the hob and the hood have an infrared signal communicator. Speed of the fan is defined automatically on basis of mode setting and temperature of the hottest cookware on the hob. You can also operate the fan from the hob manually.



For most of the hoods the remote system is originally deactivated. Activate it before you use the function. For more information refer to hood user manual.

Operating the function automatically

To operate the function automatically set the automatic mode to H1 – H6. The hob is originally set to H5. The hood reacts whenever you operate the hob. The hob recognizes temperature of the cookware automatically and adjusts the speed of the fan.

Automatic modes

	Automatic light	Boiling ¹⁾	Frying ²⁾
H0	Off	Off	Off
H1	On	Off	Off
H2 3)	On	Fan speed 1	Fan speed 1
H3	On	Off	Fan speed 1
H4	On	Fan speed 1	Fan speed 1
H5	On	Fan speed 1	Fan speed 2

	Automatic light	Boiling ¹⁾	Frying ²⁾
H6	On	Fan speed 2	Fan speed 3

- 1) The hob detects the boiling process and activates fan speed in accordance with automatic mode.
- 2) The hob detects the frying process and activates fan speed in accordance with automatic mode.
- 3) This mode activates the fan and the light and does not rely on the temperature.

Changing the automatic mode

1. Deactivate the hob.
2. Press for 3 seconds. The display comes on and goes off.
3. Press for 3 seconds.
4. Press a few times until **H** comes on.
5. Press of the timer to select an automatic mode.



To operate the hood directly on the hood panel deactivate the automatic mode of the function.



When you finish cooking and deactivate the hob, the hood fan may still operate for a certain period of time. After that time the system deactivates the fan automatically and prevents you from accidental activation of the fan for the next 30 seconds.

Operating the fan speed manually

You can also operate the function manually.

To do that press when the hob is active. This deactivates automatic operation of the function and allows you to change the fan speed manually. When you press you raise the fan speed by one. When you reach an intensive level and press again you will set fan speed to 0 which deactivates the hood fan. To start the fan again with fan speed 1 press .



To activate automatic operation of the function, deactivate the hob and activate it again.



The light on the hood deactivates 2 minutes after deactivating the hob.

Activating the light

You can set the hob to activate the light automatically whenever you activate the hob. To do so set the automatic mode to H1 – H6.

8. HINTS AND TIPS

WARNING!

Refer to Safety chapters.

8.1 Cookware



For induction cooking zones a strong electro-magnetic field creates the heat in the cookware very quickly.

Use the induction cooking zones with suitable cookware.

- To prevent overheating and improve the performance of the zones, the cookware must be as thick and flat as possible.
- Ensure cookware bases are clean and dry before placing on the hob surface.
- Always be careful not to slide or rub the cookware on the edges and corners of the glass as it may chip or damage the glass surface.

Cookware material

- **correct:** cast iron, steel, enamelled steel, stainless steel, multi-layer bottom (with a correct marking from a manufacturer).
- **not correct:** aluminium, copper, brass, glass, ceramic, porcelain.

Cookware is suitable for an induction hob if:

- water boils very quickly on a zone set to the highest heat setting.
- a magnet pulls on to the bottom of the cookware.

Cookware dimensions

- Induction cooking zones adapt to the dimension of the bottom of the cookware automatically.
- The cooking zone efficiency is related to the diameter of the cookware. The cookware with a diameter smaller than the minimum receives only a part of the power generated by the cooking zone.
- For both safety reasons and optimal cooking results, do not use cookware larger than indicated in "Cooking zones specification". Avoid keeping cookware close to the control panel during the cooking session. This might impact the functioning of the control panel or accidentally activate hob functions.



Refer to "Technical data".

8.2 Noises during operation

If you can hear:

- crack noise: cookware is made of different materials (a sandwich construction).
- whistle sound: you use a cooking zone with a high power level and the cookware is made of different materials (a sandwich construction).
- humming: you use a high power level.
- clicking: electric switching occurs.
- hissing, buzzing: the fan operates.

The noises are normal and do not indicate any malfunction.

8.3 Öko Timer (Eco Timer)

To save energy, the heater of the cooking zone deactivates before the count down timer

sounds. The difference in the operation time depends on the heat setting level and the length of the cooking operation.

8.4 Simplified cooking guide

The correlation between the heat setting of a zone and its consumption of power is not linear. When you increase the heat setting, it

is not proportional to the increase of the consumption of power. It means that a cooking zone with the medium heat setting uses less than a half of its power.

i
The data in the table is for guidance only.

Heat setting	Use to:	Time (min)	Hints
1	Keep cooked food warm.	as necessary	Put a lid on the cookware.
1 - 2	Hollandaise sauce; melt: butter, chocolate, gelatine.	5 - 25	Mix from time to time.
2	Solidify: fluffy omelettes, baked eggs.	10 - 40	Cook with a lid on.
2 - 3	Simmer rice and milk-based dishes, heat up ready-cooked meals.	25 - 50	Add at least twice as much liquid as rice, mix milk dishes halfway through the procedure.
3 - 4	Stew vegetables, fish, meat.	20 - 45	Add a few tablespoons of water. Check the water amount during the process.
4 - 5	Steam potatoes and other vegetables.	20 - 60	Cover the bottom of the pot with 1-2 cm of water. Check the water level during the process. Keep the lid on the pot.
4 - 5	Cook larger quantities of food, stews and soups.	60 - 150	Up to 3 l of liquid plus ingredients.
6 - 7	Gentle fry: escalope, veal cordon bleu, cutlets, rissoles, sausages, liver, roux, eggs, pancakes, doughnuts.	as necessary	Turn over when needed.
7 - 8	Heavy fry, hash browns, loin steaks, steaks.	5 - 15	Turn over when needed.
9	Boil water, cook pasta, sear meat (goulash, pot roast), deep-fry chips.		
P	Boil large quantities of water. PowerBoost is activated.		

8.5 Hints and tips for Hob²Hood

When you operate the hob with the function:

- Protect the hood panel from direct sunlight.
- Do not spot halogen light on the hood panel.
- Do not cover the hob control panel.
- Do not interrupt the signal between the hob and the hood (e.g. with the hand, a cookware handle or a tall pot). See the picture.

The hood pictured below is for illustration purpose only.

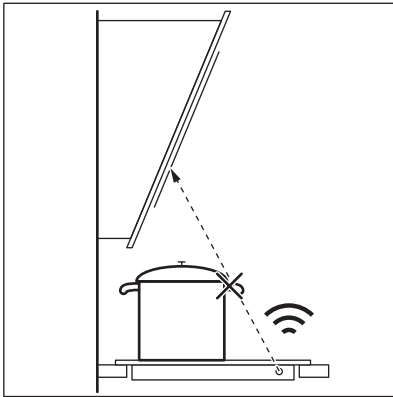

Other remotely controlled appliances may block the signal. Do not use any such appliances near to the hob while Hob²Hood is on.

Cooker hoods with the Hob²Hood function

To find the full range of cooker hoods which work with this function refer to our consumer website. The Electrolux cooker hoods that work with this function must have the symbol



9. CARE AND CLEANING



WARNING!

Refer to Safety chapters.

9.1 General information

- Clean the hob after each use.
- Always use cookware with a clean base.
- Scratches or dark stains on the surface have no effect on how the hob operates.
- Use a special cleaning agent suitable for the surface of the hob.
- Always use a scraper recommended for hobs with a glass surface. Use the scraper only as an additional tool for cleaning the glass after the standard cleaning procedure.



WARNING!

Do not use knives or any other sharp, metal tools to clean the glass surface.



The printing on the flexible induction cooking area may become dirty or change its colour as an effect of moving the cookware. You can clean the area in the described way.

9.2 Cleaning the hob

- **Remove immediately:** melted plastic, plastic foil, salt, sugar and food with sugar, otherwise, the dirt can cause damage to the hob. Take care to avoid burns. Use a special hob scraper on the glass surface at an acute angle and move the blade on the surface.
- **Remove when the hob is sufficiently cool:** limescale rings, water rings, fat stains, shiny metallic discoloration. Clean the hob with a moist cloth and a non-abrasive detergent. After cleaning, wipe the hob dry with a soft cloth.
- **Remove shiny metallic discoloration:** use a solution of water with vinegar and clean the glass surface with a cloth.



10. TROUBLESHOOTING

WARNING!

Refer to Safety chapters.

10.1 What to do if...

Problem	Possible cause	Remedy	
You cannot activate or operate the hob.	The hob is not connected to an electrical supply or it is connected incorrectly.	Check if the hob is correctly connected to the electrical supply.	
	The fuse is blown.	Make sure that the fuse is the cause of the malfunction. If the fuse is blown again and again, contact a qualified electrician.	
	You did not set the heat setting for 60 seconds.	Activate the hob again and set the heat setting in less than 60 seconds.	
	You touched 2 or more sensor fields at the same time.	Touch only one sensor field.	
	Pause operates.	Refer to "Pause".	
You can hear a constant beep noise.	There is water or fat stains on the control panel.	Clean the control panel.	
	The electrical connection is incorrect.	Disconnect the hob from the electrical supply. Ask a qualified electrician to check the installation.	
	You cannot select the maximum heat setting for one of the cooking zones.	The other zones consume the maximum available power. Your hob works properly.	Reduce the heat setting of the other cooking zones connected to the same phase. Refer to "Power management".
	An acoustic signal sounds and the hob deactivates. An acoustic signal sounds when the hob is deactivated.	You put something on one or more sensor fields.	Remove the object from the sensor fields.
	The hob deactivates.	You put something on the sensor field  .	Remove the object from the sensor field.
	Residual heat indicator does not come on.	The zone is not hot because it operated only for a short time or the sensor is damaged.	If the zone operated sufficiently long to be hot, speak to an Authorised Service Centre.
	Hob ² Hood does not work.	You covered the control panel.	Remove the object from the control panel.
		You use a very tall pot which blocks the signal.	Use a smaller pot, change the cooking zone or operate the hood manually.
The control panel becomes hot to the touch.	The cookware is too large or you put it too close to the control panel.	Put large cookware on the rear zones, if possible.	

Problem	Possible cause	Remedy
There is no sound when you touch the panel sensor fields.	The sounds are deactivated.	Activate the sounds. Refer to "Daily use".
The flexible induction cooking area does not heat up the cookware.	The cookware is in a wrong position on the flexible induction cooking area.	Place the cookware in the correct position on the flexible induction cooking area. The position of the cookware depends on the activated function or function mode. Refer to "Flexible induction cooking area".
	The diameter of the bottom of the cookware is incorrect for the activated function or function mode.	Use cookware with a diameter applicable to the activated function or function mode. Refer to "Flexible induction cooking area".
The indicator above the symbol  comes on.	Child Safety Device or Lock operates.	Refer to "Child Safety Device" and "Lock".
The control bar blinks.	There is no cookware on the zone or the zone is not fully covered.	Put cookware on the zone so that it fully covers the cooking zone.
	The cookware is unsuitable.	Use cookware suitable for induction hobs. Refer to "Hints and tips".
	The diameter of the bottom of the cookware is too small for the zone.	Use cookware with correct dimensions. Refer to "Technical data".
	FlexiBridge (Flexible Bridge) operates. One or more sections of the function mode which operates are not covered by the cookware.	Place the cookware on the correct number of sections of the function mode which operates or change the function mode. Refer to "Flexible induction cooking area".
	PowerSlide operates. Two pots are placed on the flexible induction cooking area or the cookware covers more than one cooking area activated by the function.	Use only one pot. Refer to "Flexible induction cooking area".
The outer ring is not activated.	The diameter of the bottom of the cookware is too small.	Use cookware with a bigger bottom diameter.
 and a number come on.	There is an error in the hob.	Deactivate the hob and activate it again after 30 seconds. If  comes on again, disconnect the hob from the electrical supply. After 30 seconds, connect the hob again. If the problem continues, speak to an Authorised Service Centre.

10.2 If you cannot find a solution...

If you cannot find a solution to the problem yourself, contact your dealer or an Authorised Service Centre. Give the data from the rating plate. Make sure, you operated the hob correctly. If not the servicing by a service

technician or dealer will not be free of charge, also during the warranty period. The information about guarantee period and Authorised Service Centres are in the guarantee booklet.

11. TECHNICAL DATA

11.1 Rating plate

Model EIV85456
Typ 62 D4A 08 AA
Induction 7.35 kW
Ser.Nr.
ELECTROLUX

PNC 949 599 298 00
220 - 240 V / 400 V 2N, 50 Hz
Made in: Germany
7.35 kW

11.2 Cooking zones specification

Cooking zone	Nominal power (maximum heat setting) [W]	PowerBoost [W]	PowerBoost maximum duration [min]	Cookware diameter [mm]
Middle front	1400	2500	4	125 - 145
Right rear	1600 / 2300 / 3000	2500 / 3600 / 3600	10 / 10 / 10	125 - 180 / 210 - 240 / 285 - 320
Flexible induction cooking area	2300	3200	10	minimum 105

The power of the cooking zones can be different in some small range from the data in the table. It changes with the material and dimensions of the cookware.

For optimal cooking results use cookware no larger than the diameter in the table.

12. ENERGY EFFICIENCY

12.1 Product Information

Model identification	EIV85456	
Type of hob	Built-In Hob	
Number of cooking zones	2	
Number of cooking areas	1	
Heating technology	Induction	
Diameter of circular cooking zones (Ø)	Middle front	14.5 cm
	Right rear	32.0 cm
Length (L) and width (W) of the cooking area	Left	L 45.8 cm W 21.4 cm
Energy consumption per cooking zone (EC electric cooking)	Middle front	187.5 Wh/kg
	Right rear	183.3 Wh/kg

Energy consumption of the cooking area (EC electric cooking)	Left	191.1 Wh/kg
Energy consumption of the hob (EC electric hob)		188.8 Wh/kg

IEC / EN 60350-2 - Household electric cooking appliances - Part 2: Hobs - Methods for measuring performance.

The energy measurements referring to the cooking area are identified by the markings of the respective cooking zones.

12.2 Energy saving

You can save energy during everyday cooking if you follow the hints below.

- When you heat up water, use only the amount you need.
- If it is possible, always put the lids on the cookware.
- Put the cookware directly in the centre of the cooking zone.
- Use the residual heat to keep the food warm or to melt it.

13. ENVIRONMENTAL CONCERNS

Recycle materials with the symbol . Put the packaging in relevant containers to recycle it. Help protect the environment and human health by recycling waste of electrical and electronic appliances. Do not dispose of

appliances marked with the symbol  with the household waste. Return the product to your local recycling facility or contact your municipal office.

Bienvenue chez Electrolux ! Nous vous remercions d'avoir choisi l'un de nos appareils.



Obtenir des conseils d'utilisation, des brochures, un dépanneur, des informations sur le service et les réparations :
www.electrolux.com/support

Sous réserve de modifications.

TABLE DES MATIÈRES

1. INFORMATIONS DE SÉCURITÉ.....	25
2. CONSIGNES DE SÉCURITÉ.....	28
3. INSTALLATION.....	30
4. DESCRIPTION DE L'APPAREIL.....	32
5. AVANT LA PREMIÈRE UTILISATION.....	33
6. UTILISATION QUOTIDIENNE.....	34
7. FONCTIONS SUPPLÉMENTAIRES.....	36
8. CONSEILS.....	42
9. ENTRETIEN ET NETTOYAGE.....	45
10. DÉPANNAGE.....	45
11. CARACTÉRISTIQUES TECHNIQUES.....	48
12. RENDEMENT ÉNERGÉTIQUE.....	48
13. EN MATIÈRE DE PROTECTION DE L'ENVIRONNEMENT.....	49

1. ⚠ INFORMATIONS DE SÉCURITÉ

Avant d'installer et d'utiliser cet appareil, lisez soigneusement les instructions fournies. Le fabricant ne pourra être tenu pour responsable des blessures et dégâts résultant d'une mauvaise installation ou utilisation. Conservez toujours les instructions dans un lieu sûr et accessible pour vous y référer ultérieurement.

1.1 Sécurité des enfants et des personnes vulnérables

- Cet appareil peut être utilisé par des enfants âgés d'au moins 8 ans et par des personnes ayant des capacités physiques, sensorielles ou mentales réduites ou dénuées d'expérience ou de connaissance, s'ils sont correctement surveillés ou si des instructions relatives à l'utilisation de l'appareil en toute sécurité leur ont été données et s'ils

comprennent les risques encourus. Les enfants de moins de 8 ans et les personnes ayant un handicap très important et complexe doivent être tenus à l'écart de l'appareil, à moins d'être surveillés en permanence.

- Veillez à ce que les enfants ne jouent pas avec l'appareil.
- Ne laissez pas les emballages à la portée des enfants et jetez-les convenablement.
- **AVERTISSEMENT** : L'appareil et ses parties accessibles deviennent chauds pendant l'utilisation. Tenez les enfants et les animaux éloignés de l'appareil lorsqu'il est en cours d'utilisation et de refroidissement.
- Si l'appareil est équipé d'un dispositif de sécurité enfants, nous vous recommandons de l'activer.
- Le nettoyage et l'entretien par l'utilisateur ne doivent pas être effectués par des enfants sans surveillance.

1.2 Sécurité générale

- Cet appareil est exclusivement destiné à un usage culinaire.
- Cet appareil est conçu pour un usage domestique unique, dans un environnement intérieur.
- Cet appareil peut être utilisé dans les bureaux, les chambres d'hôtel, les chambres d'hôtes, les maisons d'hôtes de ferme et d'autres hébergements similaires lorsque cette utilisation ne dépasse pas le niveau (moyen) de l'utilisation domestique.
- **AVERTISSEMENT** : L'appareil et ses parties accessibles deviennent chauds pendant l'utilisation. Veillez à ne pas toucher les éléments chauffants.
- **AVERTISSEMENT** : Il peut être dangereux de laisser chauffer de la graisse ou de l'huile sans surveillance sur une table de cuisson car cela pourrait provoquer un incendie.
- La fumée est une indication de surchauffe. N'utilisez jamais d'eau pour éteindre le feu de cuisson. Éteignez l'appareil et

couvrez les flammes, par exemple avec une couverture ignifuge ou un couvercle.

- **AVERTISSEMENT** : L'appareil ne doit pas être branché à l'alimentation en utilisant un appareil de connexion externe comme un minuteur, ou branché à un circuit qui est régulièrement activé/désactivé par un fournisseur d'énergie.
- **ATTENTION** : Le processus de cuisson doit être supervisé. Une cuisson courte doit être surveillée en permanence.
- **AVERTISSEMENT** : Risque d'incendie : N'entreposez rien sur les surfaces de cuisson.
- Les objets métalliques tels que les couteaux, les fourchettes, les cuillères et les couvercles ne doivent pas être placés sur la surface de la table de cuisson car ils peuvent devenir chauds.
- N'utilisez pas l'appareil avant de l'avoir installé dans la structure encastrée.
- N'utilisez pas de nettoyeur à vapeur pour nettoyer l'appareil.
- Après utilisation, mettez toujours à l'arrêt la table de cuisson à l'aide de la manette de commande et ne vous fiez pas à la détection des récipients.
- Si la surface vitrocéramique / en verre est fissurée, mettez à l'arrêt l'appareil et débranchez-le. Si l'appareil est branché à l'alimentation secteur directement en utilisant une boîte de jonction, retirez le fusible pour déconnecter l'appareil de l'alimentation secteur. Dans tous les cas, veuillez contacter le service après-vente agréé.
- Si le câble d'alimentation est endommagé, il doit être remplacé par le fabricant, un service après-vente agréé ou un professionnel qualifié afin d'éviter tout danger.
- **AVERTISSEMENT** : Utilisez uniquement les dispositifs de protection pour table de cuisson conçus ou indiqués comme adaptés par le fabricant de l'appareil de cuisson dans les instructions d'utilisation, ou les dispositifs de protection pour table de cuisson intégrés à l'appareil. L'utilisation de dispositifs de protection non adaptés peut entraîner des accidents.

2. CONSIGNES DE SÉCURITÉ

2.1 Installation

AVERTISSEMENT!

L'appareil doit être installé uniquement par un professionnel qualifié.

AVERTISSEMENT!

Risque de blessure ou de dommages matériels.

- Retirez l'intégralité de l'emballage.
- N'installez pas et ne branchez pas un appareil endommagé.
- Suivez scrupuleusement les instructions d'installation fournies avec l'appareil.
- Respectez l'espacement minimal requis par rapport aux autres appareils et éléments.
- Soyez toujours vigilants lorsque vous déplacez l'appareil car il est lourd. Utilisez toujours des gants de sécurité et des chaussures fermées.
- Isolez les surfaces découpées du meuble à l'aide d'un matériau d'étanchéité pour éviter que la moisissure cause des gonflements.
- Protégez la partie inférieure de l'appareil de la vapeur et de l'humidité.
- N'installez pas l'appareil à proximité d'une porte ou sous une fenêtre. Les récipients chauds risqueraient de tomber de l'appareil lors de l'ouverture de celles-ci.
- Chaque appareil est doté de ventilateurs de refroidissement dans le fond.
- Si l'appareil est installé au-dessus d'un tiroir :
 - Ne rangez pas de feuilles ni de petits bouts de papier qui pourraient être aspirés et endommager les ventilateurs de refroidissement ou le système de refroidissement.
 - Laissez une distance d'au moins 2 cm entre le fond de l'appareil et les objets rangés dans le tiroir.
- Ôtez tout panneau de séparation installé dans le meuble sous l'appareil.

2.2 Branchement électrique

AVERTISSEMENT!

Risque d'incendie ou d'électrocution.

- Tous les raccordements électriques doivent être effectués par un électricien qualifié
- L'appareil doit être raccordé à la terre.
- Avant toute intervention, assurez-vous que l'appareil est débranché.
- Assurez-vous que les paramètres figurant sur la plaque signalétique correspondent aux données électriques nominale de l'alimentation secteur.
- Vérifiez que l'appareil est correctement installé. Des câbles ou des fiches secteur desserrés et incorrects (le cas échéant) peuvent faire surchauffer la borne.
- Utilisez le câble d'alimentation électrique approprié.
- Ne laissez pas le câble d'alimentation électrique s'emmêler.
- Assurez-vous qu'une protection contre les chocs est installée.
- Installez le collier anti-traction sur le câble.
- Assurez-vous que le câble d'alimentation ou la fiche (si présente) n'entrent pas en contact avec les surfaces brûlantes de l'appareil ou les récipients brûlants lorsque vous branchez l'appareil à une prise électrique.
- N'utilisez pas d'adaptateurs multiprise et de rallonges.
- Veillez à ne pas endommager la fiche secteur (le cas échéant) ni le câble d'alimentation. Contactez notre service après-vente agréé ou un électricien pour remplacer le câble d'alimentation s'il est endommagé.
- La protection contre les chocs des parties sous tension et isolées doit être fixée de telle manière qu'elle ne puisse pas être enlevée sans outils.
- Ne branchez la fiche secteur dans la prise secteur qu'à la fin de l'installation. Assurez-vous que la prise secteur est accessible après l'installation.
- Si la prise secteur est détachée, ne branchez pas la fiche secteur.

- Ne tirez pas sur le câble secteur pour débrancher l'appareil. Tirez toujours sur la fiche de la prise secteur.
- N'utilisez que des systèmes d'isolation appropriés : des coupe-circuits, des fusibles (les fusibles à visser doivent être retirés du support), un disjoncteur différentiel et des contacteurs.
- L'installation électrique doit comporter un dispositif d'isolation qui vous permet de déconnecter l'appareil du secteur à tous les pôles. Le dispositif d'isolement doit avoir une largeur d'ouverture de contact de 3 mm minimum.

2.3 Utilisation

AVERTISSEMENT!

Risque de blessures, de brûlures ou d'électrocution.

- Ne modifiez pas les spécifications de cet appareil.
- Retirez les emballages, les étiquettes et les films de protection (le cas échéant) avant la première utilisation.
- Assurez-vous que les orifices d'aération ne sont pas obstrués.
- Ne laissez pas l'appareil sans surveillance durant son fonctionnement.
- Éteignez les zones de cuisson après chaque utilisation.
- Ne posez pas de couverts ou de couvercles de casseroles sur les zones de cuisson. Ils peuvent devenir très chauds.
- N'utilisez pas l'appareil avec des mains mouillées ou en contact avec de l'eau.
- N'utilisez pas l'appareil comme plan de travail ou comme espace de rangement.
- Si la surface de l'appareil est fissurée, débranchez-le immédiatement, afin d'éviter un choc électrique.
- Les porteurs de pacemakers doivent rester à une distance minimale de 30 cm des zones de cuisson à induction lorsque l'appareil est en fonctionnement.
- Lorsque vous placez des aliments dans de l'huile chaude, cela peut éclabousser.
- N'utilisez pas de feuille d'aluminium ou d'autres matériaux entre la surface de cuisson et le récipient, sauf indication contraire du fabricant de cet appareil.

- N'utilisez que les accessoires recommandés pour cet appareil par le fabricant.

AVERTISSEMENT!

Risque d'incendie et d'explosion.

- Les graisses et les huiles lorsqu'elles sont chauffées peuvent dégager des vapeurs inflammables. Tenez les flammes ou les objets chauds à distance des graisses et des huiles pendant que vous cuisinez.
- Les vapeurs que dégagent l'huile très chaude peuvent provoquer une combustion spontanée.
- Une huile déjà utilisée peut contenir des restes d'aliments et provoquer un incendie à une température plus basse qu'avec une huile neuve.
- Ne placez pas de produits inflammables ou d'éléments imbibés de produits inflammables à l'intérieur, à proximité ou au-dessus de l'appareil.

AVERTISSEMENT!

Risque de dommages à l'appareil.

- Ne laissez pas de récipients chauds sur le bandeau de commande.
- Ne posez pas de couvercle de casserole chaud sur la surface en verre de la table de cuisson.
- Ne laissez pas le contenu des récipients s'évaporer entièrement.
- Prenez soin de ne pas laisser tomber d'objets ou de récipients sur l'appareil. La surface risque d'être endommagée.
- N'activez pas les zones de cuisson avec un récipient vide ou sans récipient.
- Les récipients de cuisson en fonte ou dont le fond est endommagé peuvent provoquer des rayures sur la surface en verre et vitrocéramique. Soulevez toujours ces objets lorsque vous devez les déplacer sur la surface de cuisson.

2.4 Entretien et nettoyage

- Nettoyez régulièrement l'appareil afin de maintenir le revêtement en bon état.
- Mettez à l'arrêt l'appareil et laissez-le refroidir avant de le nettoyer.
- Ne pulvérisez pas d'eau ni de vapeur pour nettoyer l'appareil.

- Nettoyez l'appareil avec un chiffon doux et humide. Utilisez uniquement des produits de lavage neutres. N'utilisez pas de produits abrasifs, de tampons à récurer, de solvants ou d'objets métalliques, sauf indication contraire.

2.5 Service

- Pour réparer l'appareil, contactez le service après-vente agréé. Utilisez uniquement des pièces de rechange d'origine.
- Concernant la/les lampe(s) à l'intérieur de ce produit et les lampes de rechange vendues séparément : Ces lampes sont conçues pour résister à des conditions physiques extrêmes dans les appareils électroménagers, telles que la température, les vibrations, l'humidité, ou

sont conçues pour signaler des informations sur le statut opérationnel de l'appareil. Elles ne sont pas destinées à être utilisées dans d'autres applications et ne conviennent pas à l'éclairage des pièces d'un logement.

2.6 Mise au rebut

AVERTISSEMENT!

Risque de blessure ou d'asphyxie.

- Contactez votre service municipal pour savoir comment mettre l'appareil au rebut.
- Débranchez l'appareil de l'alimentation électrique.
- Coupez le câble d'alimentation au ras de l'appareil et mettez-le au rebut.

3. INSTALLATION

AVERTISSEMENT!

Reportez-vous aux chapitres concernant la sécurité.

3.1 Avant l'installation

Avant d'installer la table de cuisson, notez les informations de la plaque signalétique ci-dessous. La plaque signalétique se trouve au bas de la table de cuisson.

Numéro de série

3.2 Tables de cuisson intégrées

Les tables de cuisson encastrables ne peuvent être mises en fonctionnement qu'après avoir été installées dans des meubles et sur des plans de travail homologués et adaptés.

3.3 Câble de connexion

- La table de cuisson est fournie avec un câble d'alimentation.
- Pour remplacer le câble d'alimentation endommagé, utilisez le type de câble : H05V2V2-F qui supporte une température de 90 °C ou plus. Un seul fil doit avoir une coupe transversale minimale conformément au tableau ci-dessous.

Contactez votre service après-vente. Le câble de raccordement ne peut être remplacé que par un électricien qualifié.

AVERTISSEMENT!

Tous les raccordements électriques doivent être effectués par un électricien qualifié.

ATTENTION!

Les connexions au moyen de fiches de contact sont interdites.

ATTENTION!

Ne percez pas et ne soudez pas les extrémités du câble. Cela est interdit.

ATTENTION!

Ne raccordez pas le câble sans gaine d'extrémité du câble.

Raccordement monophasé

1. Retirez la gaine d'extrémité du câble des fils noir, marron et bleu.
2. Retirez une partie de l'isolation des extrémités des câbles marron, noir et bleu.

3. Branchez les extrémités des câbles noir et marron.
4. Appliquez un nouveau manchon d'extrémité à l'extrémité des fils partagés (outil spécial requis).
5. Branchez les extrémités des deux câbles bleus.
6. Appliquez un nouveau manchon d'extrémité à l'extrémité des fils partagés (outil spécial requis).

2. Retirez une partie de l'isolation des extrémités des câbles bleu.
3. Branchez les extrémités des deux câbles bleus.
4. Appliquez un nouveau manchon d'extrémité à l'extrémité des fils partagés (outil spécial requis).

Raccordement biphasé

1. Retirez la gaine d'extrémité du câble des fils noir et marron.

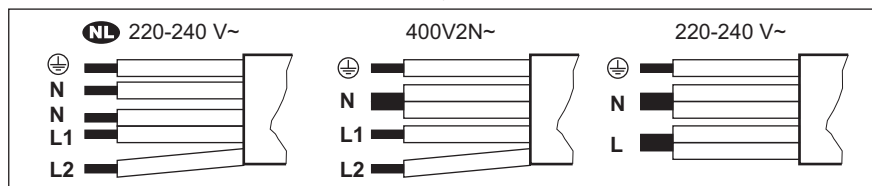

NL 220 - 240 V~	Raccordement biphasé: 400 V2N~	Raccordement monophasé: 220 - 240 V~
5 x 1,5 mm ²	5 x 1,5 mm ² ou 4 x 2,5 mm ²	5 x 1,5 mm ² ou 3 x 4 mm ²
Vert - jaune	Vert - jaune	Vert - jaune
N Bleu et bleu	N Bleu et bleu	N Bleu et bleu
L1 Noir	L1 Noir	L Noir et marron
L2 Marron	L2 Marron	

3.4 Assemblage

Si vous installez la table de cuisson sous une hotte, reportez-vous aux instructions d'installation de la hotte pour connaître la distance minimale entre les appareils.

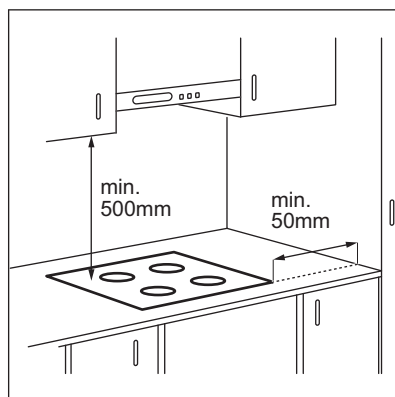

Si l'appareil est installé au-dessus d'un tiroir, la ventilation de la table de cuisson peut

chauffer les éléments rangés dans le tiroir durant la cuisson.

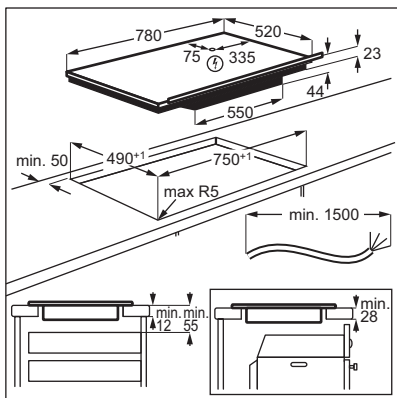

Consultez le tutoriel vidéo « Comment installer votre table de cuisson à induction Electrolux - Installation du plan de travail » en tapant le nom complet indiqué dans le graphique ci-dessous.



How to install your Electrolux Induction Hob - Worktop installation

4. DESCRIPTION DE L'APPAREIL

4.1 Agencement des zones de cuisson

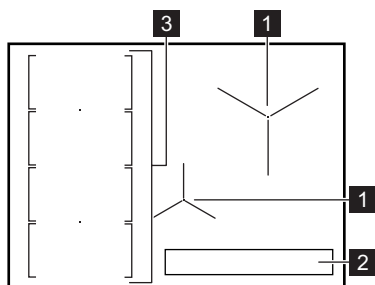





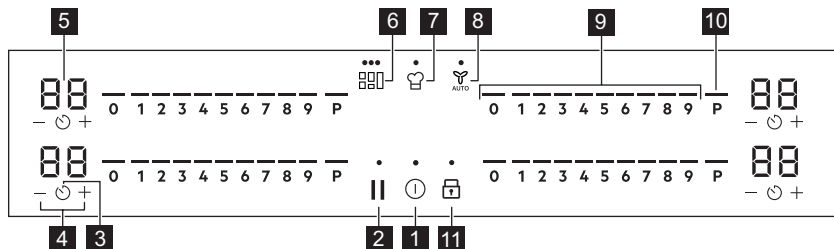





- 1 Zone de cuisson à induction
- 2 Bandeau de commande
- 3 La zone de cuisson à induction flexible est composée de quatre sections



4.2 Configuration du bandeau de commande



Les touches sensibles permettent de faire fonctionner l'appareil. Les affichages, les voyants et les signaux sonores indiquent les fonctions activées.

Touche sensitive	Fonction	Description
1 	En fonctionnement / A l'arrêt	Pour mettre en fonctionnement et à l'arrêt l'appareil.
2 	Pause	Pour activer et désactiver la fonction.
3 	Minuteur	Pour régler la fonction.
4 	-	Pour augmenter ou diminuer la durée.
5 	Affichage du minuteur	Pour indiquer la durée, en minutes.
6 	FlexiBridge (Flexible Bridge)	Pour parcourir les trois modes de la fonction.
7 	PowerSlide	Pour activer et désactiver la fonction.
8 	Hob ² Hood	Pour activer et désactiver le mode manuel de la fonction.
9 	Bandeau de sélection	Pour sélectionner un niveau de cuisson.
10 	PowerBoost	Pour activer la fonction.
11 	Touches Verrouil / Dispositif de sécurité enfant	Pour verrouiller ou déverrouiller le bandeau de commande.

4.3 Voyants de l'affichage

Voyant	Description
 + chiffre	Un dysfonctionnement s'est produit.
	OptiHeat Control (Voyant de chaleur résiduelle à trois niveaux) : poursuivre la cuisson / maintien au chaud / chaleur résiduelle.

5. AVANT LA PREMIÈRE UTILISATION

AVERTISSEMENT!







Reportez-vous aux chapitres concernant la sécurité.

5.1 Limitation de puissance

Limitation de puissance définit la quantité totale d'énergie utilisée par la table de cuisson, dans les limites des fusibles de l'installation domestique.

Par défaut, la table de cuisson est réglée sur le niveau de puissance le plus élevé possible.

Pour diminuer ou augmenter le niveau de puissance :

1. Entrez dans le menu : maintenez la touche enfoncée  pendant 3 secondes. Ensuite, appuyez et maintenez enfoncé .
2. Appuyez sur  sur la minuterie avant jusqu'à ce que  apparaisse.
3. Appuyez sur  sur la minuterie avant pour régler le niveau de puissance.
4. Appuyez sur  pour quitter.

Niveaux de puissance

Reportez-vous au chapitre « Caractéristiques techniques ».

⚠ ATTENTION!

Assurez-vous que la puissance sélectionnée est adaptée aux fusibles de votre tableau électrique.

- P73 — 7 350 W

- P15 — 1 500 W
- P20 — 2 000 W
- P25 — 2 500 W
- P30 — 3 000 W
- P35 — 3 500 W
- P40 — 4 000 W
- P45 — 4 500 W
- P50 — 5 000 W
- P60 — 6 000 W

6. UTILISATION QUOTIDIENNE

⚠ AVERTISSEMENT!

Reportez-vous aux chapitres concernant la sécurité.

6.1 Activation et désactivation

Maintenez la touche ① enfoncée pour mettre en fonctionnement ou à l'arrêt la table de cuisson.

6.2 Détection de récipient

Cette fonction indique la présence d'ustensiles de cuisine sur la table de cuisson et désactive les zones de cuisson si aucun ustensile n'est détecté pendant une cuisson.

Si vous placez un ustensile de cuisine sur une zone de cuisson avant de sélectionner un niveau de cuisson, le voyant au-dessus de 0 sur le bandeau de sélection apparaît.

Si vous retirez un ustensile de cuisine d'une zone de cuisson activée et le mettez de côté de manière temporaire, les voyants situés au-dessus du bandeau de sélection correspondant commenceront à clignoter. Si vous ne remplacez pas l'ustensile sur la zone de cuisson activée dans les 120 secondes, la zone de cuisson se désactive automatiquement.

Pour reprendre la cuisson, veillez à replacer l'ustensile sur les zones de cuisson dans le délai indiqué.

6.3 Utilisation des zones de cuisson

Posez le récipient au centre de la zone de cuisson souhaitée. Les zones de cuisson à

induction s'adaptent automatiquement au diamètre du fond du récipient utilisé.

6.4 Réglages de la température

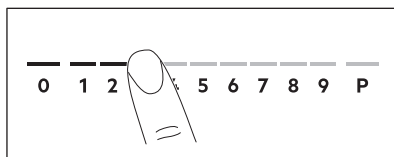

1. Appuyez sur le niveau de cuisson souhaité sur le bandeau de sélection. Les voyants situés au-dessus du bandeau de sélection apparaissent jusqu'au niveau de cuisson sélectionné.
2. Pour désactiver une zone de cuisson, appuyez sur 0.

6.5 PowerBoost

Cette fonction vous permet d'augmenter la puissance des zones de cuisson à induction. La fonction peut être activée pour la zone de cuisson à induction uniquement pour une durée limitée. Lorsque cette durée est écoulée, la zone de cuisson à induction revient automatiquement au niveau de cuisson le plus élevé.





Reportez-vous au chapitre « Caractéristiques techniques ».

Pour activer la fonction pour une zone de cuisson : appuyez sur **P**.

Pour désactiver la fonction : modifiez le niveau de cuisson.

6.6 OptiHeat Control (Voyant de chaleur résiduelle à trois niveaux)

AVERTISSEMENT!

 /  /  Tant que le voyant est allumé, il existe un risque de brûlures dues à la chaleur résiduelle.

Les zones de cuisson à induction génèrent la chaleur nécessaire directement dans le fond des récipients de cuisson. La surface vitrocéramique est chauffée par des récipients de cuisson.

Les indicateurs s'allument lorsqu'une zone de cuisson est chaude. Ils indiquent le niveau de chaleur résiduelle des zones de cuisson que vous êtes en train d'utiliser :

 - poursuivre cuisson,

 - maintien au chaud,

 - chaleur résiduelle.

L'indicateur peut également s'allumer :

- pour les zones de cuisson voisines, même si vous ne les utilisez pas,
- lorsque des récipients chauds sont placés sur la zone de cuisson froide,
- lorsque la table de cuisson est éteinte mais que la zone de cuisson est encore chaude.



L'indicateur s'éteint lorsque la zone de cuisson s'est refroidie.

6.7 Réglages minuteur



Minuteur à rebours



Utilisez cette fonction pour régler la durée de fonctionnement d'une zone de cuisson, uniquement pour une session.

Réglez le niveau de cuisson de la zone de cuisson sélectionnée, puis réglez la fonction.

1. Appuyez sur . 00 apparaît sur l'écran du minuteur.
2. Appuyez sur  ou  pour régler la durée (00 à 99 minutes).

3. Appuyez sur  pour démarrer le minuteur ou attendez 3 secondes. Le minuteur lance le compte à rebours.



Pour modifier la durée : sélectionnez la zone de cuisson en utilisant  et appuyez sur  ou .



Pour désactiver la fonction : sélectionnez la zone de cuisson en utilisant , puis appuyez sur . Le temps restant est décompté jusqu'à 00.

Lorsque le minuteur arrive à son terme, un signal sonore retentit et 00 clignote. La zone de cuisson se désactive. Appuyez sur un symbole pour arrêter le signal et le clignotement.

Minuteur

Vous pouvez utiliser cette fonction lorsque la table de cuisson est allumée mais que les zones de cuisson sont éteintes. Le niveau de cuisson indique 00.

1. Appuyez sur la touche .
2. Appuyez sur  ou  pour régler l'heure. Lorsque le minuteur arrive à son terme, un signal sonore retentit et 00 clignote. Appuyez sur un symbole pour arrêter le signal et le clignotement.

Pour désactiver la fonction : appuyez sur  et . Le temps restant est décompté jusqu'à 00.

6.8 Gestion alimentation

Si plusieurs zones sont actives et que la puissance consommée dépasse la limite de l'alimentation électrique, cette fonction répartit la puissance disponible entre toutes les zones de cuisson. La table de cuisson contrôle les niveaux de cuisson pour protéger les fusibles de l'installation domestique.

- Si la table de cuisson atteint la limite de la puissance maximale disponible (reportez-vous à la plaque signalétique), la puissance des zones de cuisson sera automatiquement réduite.
- Le niveau de cuisson de la zone de cuisson sélectionnée en premier est toujours prioritaire. La puissance restante

sera répartie entre les autres zones de cuisson en fonction de l'ordre de sélection.

- Pour les zones de cuisson à puissance réduite, le bandeau de sélection clignote et indique les plus hauts niveaux de cuisson possibles.
- Attendez que l'affichage cesse de clignoter ou réduisez le réglage de cuisson de la zone de cuisson sélectionnée en dernier. Les zones de cuisson continueront de fonctionner avec le niveau de cuisson réduit. Modifiez manuellement les niveaux de cuisson des zones de cuisson si nécessaire.

6.9 Structure des menus

Le tableau indique la structure du menu de base.



Paramètres utilisateur

Symbole	Réglage	Options possibles
b	Signal sonore	En fonctionnement / A l'arrêt (--)
P	Limitation de puissance	15 - 73
H	Mode hotte	0 - 6
E	Historique des alarmes / erreurs	La liste des alarmes / erreurs récentes.

Pour entrer les paramètres utilisateur :

appuyez et maintenez enfoncé  pendant

3 secondes. Ensuite, appuyez et maintenez enfoncé . Les réglages apparaissent sur le minuteur des zones de cuisson gauches.

Navigation dans le menu : le menu est constitué du symbole de réglage et d'une valeur. Le symbole apparaît sur le minuteur arrière et la valeur apparaît sur le minuteur avant. Pour parcourir les réglages, appuyez sur  sur le minuteur avant. Pour modifier la valeur du réglage, appuyez sur  ou  sur le minuteur avant.

Pour quitter le menu : appuyez sur .

OffSound Control

Vous pouvez activer / désactiver les signaux sonores dans le Menu > Paramètres utilisateur.



Reportez-vous à la section « Structure du menu ».

Lorsque les signaux sonores sont désactivés, vous pouvez toujours entendre un son lorsque :

- vous appuyez sur  ;
- le minuteur s'arrête ;
- vous appuyez sur un symbole inactif.

7. FONCTIONS SUPPLÉMENTAIRES

7.1 Arrêt automatique

La fonction désactive la table de cuisson automatiquement si :

- toutes les zones de cuisson sont éteintes ;
- ne pas régler le niveau de cuisson ou la vitesse du ventilateur après l'activation de la table de cuisson ;
- vous avez renversé quelque chose ou placé un objet sur le bandeau de commande pendant plus de 10 secondes (une casserole, un torchon). Un signal sonore retentit et la table de cuisson se met à l'arrêt. Retirez l'objet ou nettoyez le bandeau de commande.



- l'appareil devient trop chaud (par exemple, lorsqu'une casserole chauffe à vide). Laissez refroidir la zone de cuisson avant de réutiliser la table de cuisson.
- vous ne désactivez pas une zone de cuisson, ou ne changez pas le niveau de cuisson. Au bout de quelques instants, la table de cuisson s'éteint.

La relation entre le niveau de cuisson et le délai après lequel l'appareil s'éteint :

Réglages de la température	La table de cuisson se met à l'arrêt après
1 - 2	6 heures
3 - 4	5 heures
5	4 heures
6 - 9	1,5 heure

7.2 Pause

Cette fonction sélectionne le niveau de cuisson le plus bas pour toutes les zones de cuisson activées.

Lorsque la fonction est activée,  et  peuvent être utilisés. Tous les autres symboles figurant sur les bandeaux de commande sont bloqués.

La fonction ne désactive pas les fonctions du minuteur.

1. Pour activer la fonction : appuyez sur la touche .

Le niveau de cuisson est réduit à 1.

2. Pour désactiver la fonction, appuyez sur .

Le réglage précédent du niveau de cuisson apparaît.

7.3 Touches Verrouil

Vous pouvez verrouiller le bandeau de commande pendant le fonctionnement de la table de cuisson. Vous éviterez ainsi toute modification accidentelle du niveau de cuisson.

Réglez d'abord le niveau de cuisson.

Pour activer la fonction : appuyez sur la touche .

Pour désactiver la fonction : appuyez à nouveau sur .





La fonction se désactive lorsque vous éteignez la table de cuisson.

7.4 Dispositif de sécurité enfant

Cette fonction permet d'éviter une utilisation involontaire de la table de cuisson.

Pour activer la fonction : appuyez sur .

Ne paramétrez pas le niveau de cuisson



Maintenez la touche  enfoncée pendant 3 secondes, jusqu'à ce que le voyant au-dessus du symbole apparaisse. Désactivez la table de cuisson en appuyant sur .





La fonction reste active lorsque vous éteignez la table de cuisson. Le voyant ci-dessus  est allumé.

Pour désactiver la fonction : appuyez sur

. Ne paramétrez pas le niveau de cuisson.

Maintenez la touche  enfoncée pendant 3 secondes, jusqu'à ce que le voyant au-dessus du symbole disparaisse. Désactivez la table de cuisson en appuyant sur .

Cuisson avec la fonction activée : appuyez

sur , puis sur  pendant 3 secondes, jusqu'à ce que le voyant au-dessus du symbole disparaisse. Vous pouvez utiliser la table de cuisson. Lorsque vous éteignez la table de cuisson en appuyant sur , la fonction est à nouveau activée.

7.5 Zone de cuisson à induction flexible



AVERTISSEMENT!

Reportez-vous aux chapitres concernant la sécurité.

Fonction FlexiBridge

La zone de cuisson à induction flexible est composée de quatre sections. Les sections peuvent être combinées en deux zones de cuisson de taille différente, ou en une grande zone de cuisson. Vous choisissez la combinaison des sections en sélectionnant le mode correspondant à la taille de l'ustensile que vous souhaitez utiliser. Il existe trois modes : Standard, Big Bridge et Max Bridge.



Pour régler le niveau de cuisson, utilisez deux bandeaux de sélection du côté gauche.

Basculement entre les modes

Pour basculer entre les modes, appuyez sur . Les niveaux de cuisson seront conservés.

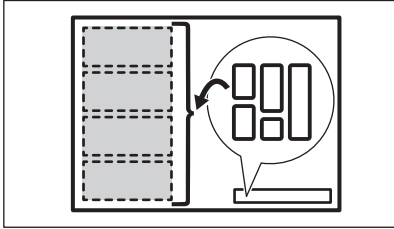

Diamètre et position de l'ustensile de cuisine

Choisissez le mode correspondant à la taille et à la forme de l'ustensile. Le récipient doit recouvrir la zone sélectionnée autant que possible.

Placez l'ustensile de cuisine dont le diamètre de fond est inférieur à 160 mm au centre d'une section. Vous pouvez utiliser une poêle à rôtir avec les modes Big Bridge et Max Bridge.

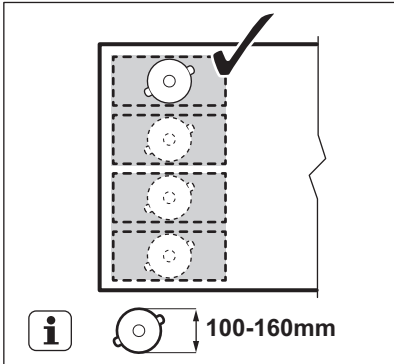

Placez l'ustensile de cuisine dont le diamètre de fond est supérieur à 160 mm au centre, entre deux sections.

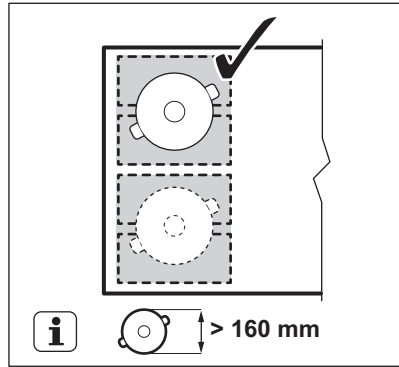

FlexiBridge Mode Standard

Ce mode s'active par défaut lorsque vous activez la fonction. Il relie les sections en deux zones de cuisson distinctes. Vous pouvez régler le niveau de cuisson de chaque zone séparément. Utilisez les deux bandeaux de sélection du côté gauche.

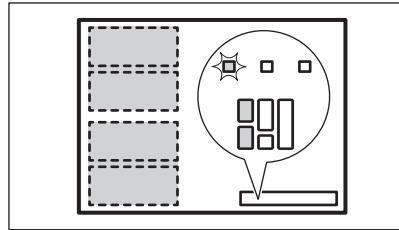

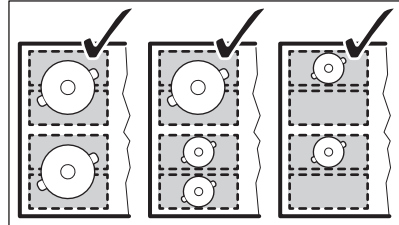

Bonne position de l'ustensile de cuisine :

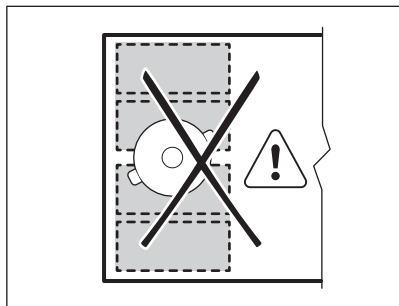

Mauvaise position de l'ustensile :



FlexiBridge Mode Big Bridge

Pour activer le mode, appuyez sur  jusqu'à ce que l'indicateur de mode approprié  s'affiche. Ce mode regroupe les trois sections arrière en une seule et même zone de cuisson. La section avant n'est pas reliée et fonctionne comme une zone de cuisson séparée. Vous pouvez régler le niveau de cuisson de chaque zone séparément. Utilisez les deux bandeaux de sélection du côté gauche.

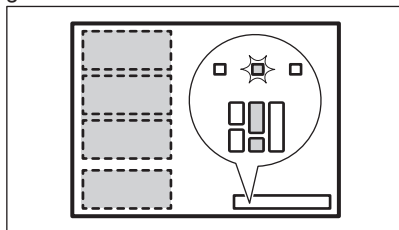

Bonne position de l'ustensile de cuisine :

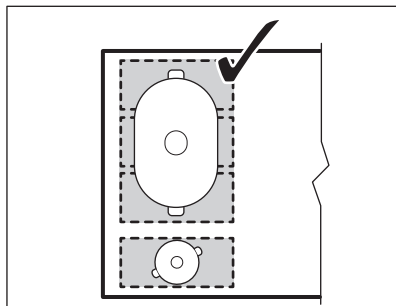

Veillez à placer l'ustensile sur les trois sections connectées. Si vous utilisez un ustensile plus petit que les deux sections, le bandeau de sélection clignote et la zone se désactive au bout de 2 minutes.

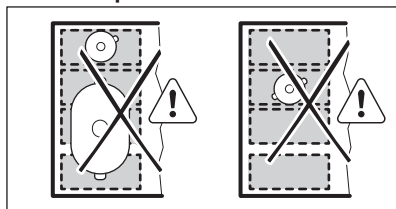

Mauvaise position de l'ustensile :



FlexiBridge Mode Max Bridge

Pour activer le mode, appuyez sur  jusqu'à ce que l'indicateur de mode approprié  s'affiche. Ce mode regroupe toutes les sections en une seule et même zone de cuisson. Pour régler le niveau de cuisson, utilisez l'un des deux bandeaux de sélection du côté gauche.

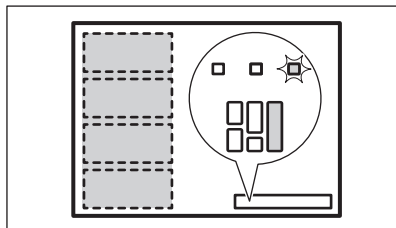

Bonne position de l'ustensile de cuisine :

Veillez à placer l'ustensile sur les quatre sections connectées. Si vous utilisez un récipient plus petit que les trois sections, le bandeau de sélection clignote et la zone s'éteint au bout de 2 minutes.

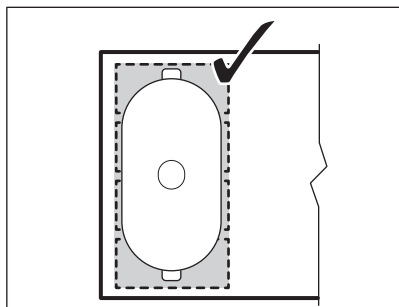

Mauvaise position de l'ustensile :

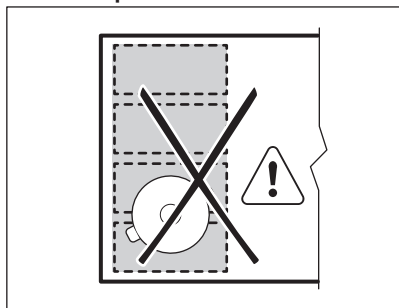

PowerSlide

Cette fonction vous permet de régler la température en déplaçant l'ustensile à un autre endroit de la zone de cuisson à induction.

- Cette fonction divise la zone de cuisson à induction en trois zones ayant chacune un niveau de cuisson différent. La table de cuisson détecte la position de l'ustensile et règle le niveau de cuisson correspondant à cette position.
- Vous pouvez placer l'ustensile à l'avant, au milieu ou à l'arrière. Si vous posez l'ustensile à l'avant, le niveau de cuisson le plus élevé est sélectionné. Pour le diminuer, déplacez le récipient vers le milieu ou l'arrière.
- Lorsque vous activez cette fonction pour la première fois, les niveaux de cuisson par défaut sont les suivants : 9 pour la position avant, 6 pour la position centrale et 3 pour la position arrière.
- Vous pouvez changer les niveaux de cuisson séparément pour chaque position. La table de cuisson se souviendra des





niveaux de cuisson la prochaine fois que vous activerez cette fonction.

- L'affichage du niveau de cuisson du bandeau de sélection avant gauche indique le niveau de cuisson pour cette fonction. **Pour changer le niveau de cuisson par défaut, utilisez uniquement le bandeau de sélection avant gauche.** Le bandeau de sélection arrière gauche est désactivé lorsque la fonction est activée.

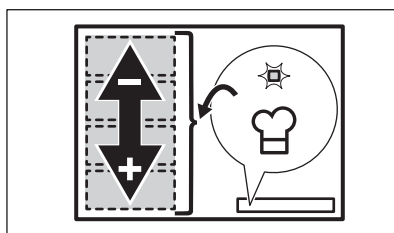

Utilisez uniquement un récipient avec diamètre de fond de 160 mm lorsque la fonction est activée.



1. Placez l'ustensile approprié sur le côté avant gauche de la zone de cuisson.
2. Maintenez la touche  enfoncée pour activer la table de cuisson. Un signal sonore retentit et les voyants au-dessus de  et  apparaissent.
3. Appuyez sur  pour activer la fonction. Un signal sonore retentit et un voyant au-dessus du symbole apparaît.
4. Déplacez l'ustensile d'avant en arrière sur la zone de cuisson si nécessaire. Pour changer la position du récipient, soulevez-le et placez-le sur une autre partie de la zone. Ne faites pas glisser le récipient car vous risquez de rayer et décolorer la surface.

Le niveau de cuisson sur le bandeau de sélection s'ajuste automatiquement.

5. Pour modifier le niveau de cuisson par défaut, déplacez tout d'abord l'ustensile jusqu'à la zone que vous souhaitez régler.
6. Appuyez sur l'un des niveaux de cuisson disponibles sur le bandeau de sélection avant gauche.

Les niveaux de cuisson actualisés seront enregistrés la prochaine fois que vous utiliserez la fonction.

7. Répétez cette procédure pour les autres zones de cuisson, si nécessaire.

8. Pour désactiver la fonction, appuyez sur . Vous pouvez également appuyer sur 0 sur le bandeau de sélection avant gauche.

Un signal sonore retentit et le voyant au-dessus du symbole disparaît. Le niveau de cuisson passe à 0.

Vous pouvez régler un minuteur lorsque PowerSlide est activée. Dans ce cas, le minuteur ne désactive pas les zones de cuisson une fois le temps défini écoulé. Le minuteur affecte les trois zones de cuisson activées par la fonction simultanément.

7.6 Hob²Hood

Il s'agit d'une fonction automatique de pointe permettant de raccorder la table de cuisson à une hotte particulière. La table de cuisson et la hotte disposent toutes les deux d'un communicateur de signal infrarouge. La vitesse du ventilateur est définie automatiquement d'après le réglage du mode et la température du récipient le plus chaud se trouvant sur la table de cuisson. Vous pouvez également activer le ventilateur manuellement depuis la table de cuisson.



Sur la plupart des hottes, le système de commande à distance est désactivé par défaut. Activez-le avant d'utiliser la fonction. Pour plus d'informations, reportez-vous au manuel d'utilisation de la hotte.

Utiliser automatiquement la fonction

Pour utiliser la fonction automatiquement, réglez le mode automatique sur H1 – H6. La table de cuisson est initialement réglée sur H5. La hotte réagit dès que vous actionnez la plaque de cuisson. La table de cuisson détecte automatiquement la température du récipient et ajuste la vitesse du ventilateur.

Modes automatiques





	Éclairage automatique	Ébullition ¹⁾	Friture ²⁾
H0	A l'arrêt	A l'arrêt	A l'arrêt
H1	En fonctionnement	A l'arrêt	A l'arrêt
H2 ³⁾	En fonctionnement	Vitesse de ventilation 1	Vitesse de ventilation 1
H3	En fonctionnement	A l'arrêt	Vitesse de ventilation 1
H4	En fonctionnement	Vitesse de ventilation 1	Vitesse de ventilation 1
H5	En fonctionnement	Vitesse de ventilation 1	Vitesse de ventilation 2
H6	En fonctionnement	Vitesse de ventilation 2	Vitesse de ventilation 3

1) La table de cuisson détecte le processus d'ébullition et sélectionne la vitesse de ventilation en fonction du mode automatique.

2) La table de cuisson détecte le processus de friture et sélectionne la vitesse de ventilation en fonction du mode automatique.

3) Ce mode active le ventilateur et l'éclairage, sans tenir compte de la température.

Modifier du mode automatique

1. Désactivez la table de cuisson.
2. Appuyez sur  pendant 3 secondes. L'affichage s'allume et s'éteint.
3. Appuyez sur  pendant 3 secondes.
4. Appuyez plusieurs fois sur la touche  jusqu'à ce que **H** s'allument.
5. Appuyez sur la touche  du minuteur pour sélectionner un mode automatique.







Pour faire fonctionner la hotte directement depuis le panneau de la hotte, désactivez le mode automatique de la fonction.



Lorsque vous terminez la cuisson et mettez à l'arrêt la table de cuisson, la ventilation de la hotte pourrait continuer à fonctionner pendant un certain temps. Au bout d'un moment, le système désactive automatiquement la ventilation et vous empêche de l'activer accidentellement durant les 30 secondes qui suivent.

Utiliser manuellement la vitesse de ventilation

Vous pouvez également activer la fonction manuellement. Pour ce faire, appuyez sur la touche  lorsque la table de cuisson est active. Cela désactive le fonctionnement automatique de la fonction et vous permet de modifier manuellement la vitesse du ventilateur. En appuyant sur la touche , la vitesse du ventilateur est augmentée d'un palier. Lorsque vous atteignez un niveau

intensif et que vous appuyez sur la touche  à nouveau, la vitesse du ventilateur reviendra à 0, désactivant ainsi le ventilateur de la hotte. Pour réactiver le ventilateur à vitesse 1, appuyez sur la touche .



Pour activer le fonctionnement automatique de la fonction, éteignez puis rallumez la table de cuisson.

Activer l'éclairage

Vous pouvez régler la table de cuisson pour activer automatiquement la lumière dès que vous allumez la table de cuisson. Pour ce faire, réglez le mode automatique sur H1 – H6.



La lumière de la hotte s'éteint 2 minutes après avoir désactivé la table de cuisson.

8. CONSEILS



AVERTISSEMENT!

Reportez-vous aux chapitres concernant la sécurité.

8.1 Récipients de cuisson



Pour les zones de cuisson à induction, un champ électromagnétique puissant crée très rapidement la chaleur dans le récipient.

Utilisez les zones de cuisson à induction avec un récipient de cuisson adapté.

- Pour éviter la surchauffe et améliorer les performances des zones, le récipient doit être aussi épais et plat que possible.
- Assurez-vous que le dessous des récipients est propre et sec avant de le placer sur la surface de la table de cuisson.
- Veillez toujours à ne pas faire glisser ni frotter le récipient sur les bords et les coins du verre, car cela pourrait écailler ou endommager la surface du verre.

Matériaux des récipients de cuisson

- **corrects** : fonte, acier, acier émaillé, acier inoxydable, fond multicouche (homologué par le fabricant).
- **incorrects** : aluminium, cuivre, laiton, verre, céramique, porcelaine.

Les récipients de cuisson conviennent pour l'induction si :

- une petite quantité d'eau contenue dans un récipient chauffe dans un bref laps de temps sur une zone de cuisson réglée sur le niveau de cuisson maximal.
- un aimant adhère au fond du récipient.

Dimensions des récipients de cuisson

- Les zones de cuisson à induction s'adaptent automatiquement au diamètre du fond du récipient utilisé.
- L'efficacité de la zone de cuisson dépend du diamètre du récipient. Un récipient plus petit que le diamètre minimal recommandé ne reçoit qu'une petite partie de la puissance générée par la zone de cuisson.
- Pour des raisons de sécurité et des résultats de cuisson optimaux, n'utilisez

pas de récipient plus grand qu'indiqué dans la section « Caractéristiques des zones de cuisson ». Évitez de garder les récipients à proximité du bandeau de commande durant la cuisson. Cela peut affecter le fonctionnement du bandeau de commande ou activer accidentellement les fonctions de la table de cuisson.



Reportez-vous au chapitre « Caractéristiques techniques ».

8.2 Bruits pendant le fonctionnement

Si vous entendez :

- craquement : le récipient est composé de différents matériaux (conception « sandwich »).
- sifflement : vous utilisez une zone de cuisson avec un niveau de puissance élevé et le récipient est composé de différents matériaux (conception « sandwich »).
- bourdonnement : vous utilisez un niveau de puissance élevé.
- cliquetis : une commutation électrique se produit.

- sifflement, bourdonnement : le ventilateur fonctionne.

Ces bruits sont normaux et n'indiquent pas une anomalie de l'appareil.

8.3 Öko Timer (Minuteur Éco)

Pour réaliser des économies d'énergie, la zone de cuisson se désactive automatiquement avant le signal du minuteur. La différence de temps de fonctionnement dépend du niveau et de la durée de cuisson.

8.4 Guide de cuisson simplifié

Le rapport entre le niveau de cuisson et la consommation énergétique de la zone de cuisson n'est pas linéaire. Lorsque vous augmentez le niveau de cuisson, cela n'est pas proportionnel avec l'augmentation de la consommation d'énergie. Cela veut dire qu'une zone de cuisson avec le niveau de cuisson moyen utilise moins de la moitié de sa puissance.



Les données du tableau sont fournies à titre indicatif uniquement.

Réglages de la température	Utilisez pour :	Durée (min)	Conseils
1	Gardez au chaud les aliments cuits.	si nécessaire	Placez un couvercle sur le récipient.
1 - 2	Sauce hollandaise ; faire fondre : beurre, chocolat, gélatine.	5 - 25	Mélangez de temps en temps.
2	Solidifier : omelettes, œufs cocotte.	10 - 40	Cuisez avec un couvercle.
2 - 3	Faire mijoter des plats à base de riz et de laitage, réchauffer des plats cuisinés.	25 - 50	Ajoutez au moins deux fois plus d'eau que de riz. Remuez les plats à base de lait durant la cuisson.
3 - 4	Cuisez les légumes, le poisson et la viande à la vapeur.	20 - 45	Ajouter quelques cuillères à soupe d'eau. Vérifiez la quantité d'eau pendant le processus.
4 - 5	Pommes de terre à la vapeur et autres légumes.	20 - 60	Couvrez le fond de la cuve avec 1 à 2 cm d'eau. Vérifiez le niveau d'eau pendant le processus. Gardez le couvercle sur la cuve.
4 - 5	Cuisez de plus grandes quantités d'aliments, des ragoûts et des soupes.	60 - 150	Ajoutez jusqu'à 3 l de liquide et des ingrédients.

Réglages de la température	Utilisez pour :	Durée (min)	Conseils
6 - 7	Faire revenir : escalopes, cordons bleus de veau, côtelettes, rissolettes, saucisses, foie, roux, œufs, crêpes, beignets.	si nécessaire	Retournez-le si nécessaire.
7 - 8	Friture, galettes de pommes de terre, biftecks, steaks.	5 - 15	Retournez-le si nécessaire.
9	Faire bouillir de l'eau, cuire des pâtes, saisir de la viande (goulasch, bœuf braisé), cuire des frites.		
P	Faire bouillir une grande quantité d'eau. PowerBoost est activée.		

8.5 Conseils pour la fonction Hob²Hood

Lorsque vous utilisez la table de cuisson avec la fonction :

- Protégez le bandeau de la hotte de la lumière directe du soleil.
- Ne pointez pas de lumière halogène sur le bandeau de la hotte.
- Ne recouvrez pas le bandeau de commande de la table de cuisson.
- Ne bloquez pas le signal entre la table de cuisson et la hotte (par exemple avec la main, la poignée d'un ustensile ou un grand récipient). Voir l'illustration.

La hotte illustrée ci-dessous est présentée à titre d'illustration uniquement.

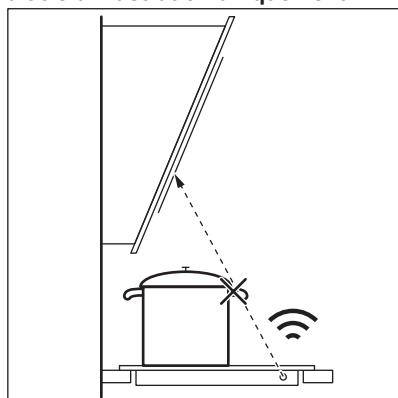

D'autres appareils contrôlés à distance peuvent bloquer le signal. N'utilisez pas ce type d'appareil à proximité de la table de cuisson lorsque Hob²Hood est actif.

Hottes dotées de la fonction Hob²Hood

Pour trouver la gamme complète de hottes compatibles avec cette fonction, reportez-vous à notre site Web. Les hottes Electrolux dotées de cette fonction doivent afficher le symbole  AUTO.

9. ENTRETIEN ET NETTOYAGE

AVERTISSEMENT!

Reportez-vous aux chapitres concernant la sécurité.

9.1 Informations générales

- Nettoyez la table de cuisson après chaque utilisation.
- Utilisez toujours un récipient dont le fond est propre.
- Les rayures ou les taches sombres sur la surface n'ont aucune incidence sur le fonctionnement de la table de cuisson.
- Utilisez un produit de nettoyage spécialement adapté à la surface de la table de cuisson.
- Utilisez toujours un grattoir recommandé pour les tables de cuisson avec une surface en verre. Utilisez le grattoir uniquement comme outil supplémentaire pour nettoyer le verre après la procédure de nettoyage standard.

AVERTISSEMENT!

N'utilisez pas de couteaux ou d'autres outils métalliques tranchants pour nettoyer la surface en verre.



L'imprimé sur la zone de cuisson à induction flexible peut se salir ou changer de couleur à force de déplacer les récipients. Vous pouvez nettoyer la zone de la manière décrite.

9.2 Nettoyage de la table de cuisson

- **Enlevez immédiatement** : le plastique fondu, les feuilles de plastique, le sel, le sucre et les aliments contenant du sucre, car la saleté peut endommager la table de cuisson. Veillez à ne pas vous brûler. Tenez le racloir spécial incliné sur la surface vitrée et faites glisser la lame du racloir pour enlever les salissures.
- **Enlevez lorsque la table a suffisamment refroidi** : traces de calcaire, traces d'eau, taches de graisse, décoloration métallique brillante. Nettoyez la table de cuisson à l'aide d'un chiffon humide et d'un détergent non abrasif. Après le nettoyage, essuyez la table de cuisson avec un chiffon doux.
- **Pour retirer les décolorations métalliques brillantes** : utilisez une solution d'eau additionnée de vinaigre et nettoyez la surface vitrée avec un chiffon.



10. DÉPANNAGE

AVERTISSEMENT!

Reportez-vous aux chapitres concernant la sécurité.

10.1 Que faire si...

Problème	Cause possible	Solution
Vous ne pouvez pas activer la table de cuisson ni la faire fonctionner.	La table de cuisson n'est pas branchée à une source d'alimentation électrique ou le branchement est incorrect.	Vérifiez que la table de cuisson est correctement branchée à une source d'alimentation électrique.
	Le fusible a disjoncté.	Assurez-vous que le fusible est la cause du dysfonctionnement. Si les fusibles disjonctent de manière répétée, faites appel à un électricien qualifié.
	Vous n'avez pas réglé le niveau de cuisson dans les 60 secondes.	Mettez de nouveau en fonctionnement la table de cuisson et réglez le niveau de cuisson en moins de 60 secondes.
	Vous avez appuyé sur 2 ou plusieurs touches sensibles en même temps.	Appuyez sur une seule touche sensible.
	La fonction Pause est activée.	Reportez-vous à la section « Pause ».
	Il y a de l'eau ou des taches de graisse sur le bandeau de commande.	Nettoyez le bandeau de commande.
Un bip constant se déclenche.	Le branchement électrique est incorrect.	Débranchez l'appareil de l'alimentation électrique. Demandez à un électricien qualifié de vérifier l'installation.
Vous n'arrivez pas à sélectionner le niveau de cuisson maximal de l'une des zones de cuisson.	Les autres zones consomment déjà la puissance maximale disponible. Votre table de cuisson fonctionne correctement.	Diminuez la puissance des autres zones de cuisson raccordées à la même phase. Reportez-vous au chapitre « Gestion alimentation ».
Un signal sonore retentit et la table de cuisson se met à l'arrêt. Un signal sonore retentit lorsque la table de cuisson est à l'arrêt.	Vous avez posé quelque chose sur une ou plusieurs touches sensibles.	Retirez l'objet des touches sensibles.
La table de cuisson se met à l'arrêt.	Vous avez posé quelque chose sur la touche sensible  .	Retirez l'objet de la touche sensible.
Le voyant de chaleur résiduelle ne s'allume pas.	La zone de cuisson n'est pas chaude parce qu'elle n'a fonctionné que peu de temps ou le capteur est endommagé.	Si la zone a eu assez de temps pour chauffer, faites appel à un service après-vente agréé.
Hob ² Hood ne fonctionne pas.	Vous avez recouvert le bandeau de commande.	Retirez l'objet du bandeau de commande.
	Vous utilisez un très grand récipient qui bloque le signal.	Utilisez un plus petit récipient, changez la zone de cuisson ou faites fonctionner la hotte manuellement.
Le bandeau de commande devient chaud au toucher.	L'ustensile est trop grand ou vous le placez trop près du bandeau de commande.	Placez les récipients de grande taille sur les zones de cuisson arrière, si possible.

Problème	Cause possible	Solution
Aucun signal sonore ne se déclenche lorsque vous appuyez sur les touches sensibles du bandeau.	Les signaux sonores sont désactivés.	Activez les signaux sonores. Reportez-vous au chapitre « Utilisation quotidienne ».
La zone de cuisson à induction flexible ne chauffe pas le récipient.	Le récipient est mal positionné sur la zone de cuisson à induction flexible.	Placez le récipient dans la bonne position sur la zone de cuisson à induction flexible. La position du récipient dépend de la fonction ou du mode de fonctionnement activé(e). Reportez-vous au chapitre « Zone de cuisson à induction flexible ».
	Le diamètre du fond du récipient de cuisson est incorrect pour la fonction ou le mode de fonctionnement activé(e).	Utilisez un récipient dont le fond est d'un diamètre adapté à la fonction ou au mode de fonctionnement activé(e). Reportez-vous au chapitre « Zone de cuisson à induction flexible ».
Le voyant au-dessus du symbole  s'allume.	Dispositif de sécurité enfant ou de Touches Verrouil est activé.	Reportez-vous aux sections « Dispositif de sécurité enfant » et « Touches verrouil. ».
Le bandeau de sélection clignote.	Il n'y a aucun récipient sur la zone ou la zone n'est pas entièrement couverte.	Placez un récipient sur la zone et assurez-vous qu'il couvre entièrement la zone de cuisson.
	Le récipient n'est pas adapté.	Utilisez un récipient adapté aux tables de cuisson à induction. Reportez-vous au chapitre « Conseils ».
	Le diamètre du fond du récipient de cuisson est trop petit pour la zone.	Utilisez des récipients dont les dimensions sont correctes. Reportez-vous au chapitre « Caractéristiques techniques ».
	FlexiBridge (Flexible Bridge) fonctionne. Une ou plusieurs sections du mode de fonctionnement en cours ne sont pas couvertes par le récipient.	Placez le récipient sur le bon nombre de sections du mode de fonctionnement activé, ou modifiez le mode de fonctionnement. Reportez-vous au chapitre « Zone de cuisson à induction flexible ».
	PowerSlide est activé. Deux casseroles sont placées sur la zone de cuisson à induction flexible ou l'ustensile couvre plus d'une zone de cuisson activée par la fonction.	N'utilisez qu'une seule casserole. Reportez-vous au chapitre « Zone de cuisson à induction flexible ».
Le circuit extérieur est éteint.	Le diamètre du fond du récipient de cuisson est trop petit.	Utilisez un récipient avec un fond de diamètre supérieur.
 et un chiffre s'affichent.	Une erreur s'est produite dans la table de cuisson.	Mettez à l'arrêt la table de cuisson et mettez-la de nouveau en fonctionnement au bout de 30 secondes. Si  s'affiche à nouveau, débranchez la table de cuisson de la prise électrique. Au bout de 30 secondes, rebranchez la table de cuisson. Si le problème persiste, contactez le service après-vente agréé.

10.2 Si vous ne trouvez pas de solution...

Si vous ne trouvez pas de solution au problème, veuillez contacter votre revendeur ou un service après-vente agréé. Vous devez fournir les données figurant sur la plaque signalétique. Assurez-vous d'utiliser

correctement la table de cuisson. Si l'intervention d'un technicien ou d'un vendeur n'est pas gratuite, malgré la période de garantie en cours. Les informations concernant la période de garantie et les centres de service après-vente agréés figurent dans le livret de garantie.

11. CARACTÉRISTIQUES TECHNIQUES

11.1 Plaque signalétique

Modèle EIV85456
Type 62 D4A 08 AA
Induction 7.35 kW
Numéro de série.....
ELECTROLUX

PNC 949 599 298 00
220 - 240 V / 400 V 2N, 50 Hz
Fabriqué en : Allemagne
7.35 kW



11.2 Caractéristiques des zones de cuisson

Zone de cuisson	Puissance nominale (niveau de cuisson maximale) [W]	PowerBoost [W]	PowerBoost durée maximale [min]	Diamètre de l'ustensile [mm]
Avant centrale	1400	2500	4	125 - 145
Arrière droite	1600 / 2300 / 3000	2500 / 3600 / 3600	10 / 10 / 10	125 - 180 / 210 - 240 / 285 - 320
Zone de cuisson à induction flexible	2300	3200	10	minimum 105

La puissance des zones de cuisson peut varier en fonction des données du tableau. Elle change en fonction du matériau et des dimensions du récipient.

Pour des résultats de cuisson optimaux, utilisez des récipients qui ne dépassent pas les diamètres indiqués dans le tableau.

12. RENDEMENT ÉNERGÉTIQUE

12.1 Informations produits

Identification du modèle	EIV85456
Type de table de cuisson	Plan de cuisson intégré
Nombre de zones de cuisson	2
Nombre de surfaces de cuisson	1

Technologie de chauffage	Induction	
Diamètre des zones de cuisson circulaires (Ø)	Avant centrale Arrière droite	14.5 cm 32.0 cm
Longueur (L) et largeur (l) de la surface de cuisson	Gauche	L 45.8 cm l 21.4 cm
Consommation d'énergie par zone de cuisson (EC electric cooking)	Avant centrale Arrière droite	187.5 Wh/kg 183.3 Wh/kg
Consommation d'énergie de la surface de cuisson (EC electric cooking)	Gauche	191.1 Wh/kg
Consommation d'énergie de la table de cuisson (EC electric hob)	188.8 Wh/kg	

IEC / EN 60350-2 - Appareils de cuisson domestiques électriques - Partie 2 : Tables de cuisson - Méthodes de mesure des performances.

Les mesures d'énergie se rapportant à la surface de cuisson sont identifiées par les repères des zones de cuisson correspondantes.

12.2 Économie d'énergie

Vous pouvez économiser de l'énergie pendant la cuisson quotidienne si vous suivez les conseils ci-dessous.

- Lorsque vous faites chauffer de l'eau, n'utilisez que la quantité dont vous avez besoin.
- Dans la mesure du possible, placez toujours les couvercles sur les récipients de cuisson.
- Placez les récipients directement au centre de la zone de cuisson.
- Utilisez la chaleur résiduelle pour garder les aliments au chaud ou pour les faire fondre.

13. EN MATIÈRE DE PROTECTION DE L'ENVIRONNEMENT

Recyclez les matériaux portant le symbole . Déposez les emballages dans les conteneurs prévus à cet effet. Contribuez à la protection de l'environnement et à votre sécurité, recyclez vos produits électriques et électroniques. Ne jetez pas les appareils

portant le symbole  avec les ordures ménagères. Emmenez un tel produit dans votre centre local de recyclage ou contactez vos services municipaux.

FR Concerne la France uniquement :



FR

Cet appareil, ses accessoires et cordons se recyclent

REPRISE À LA LIVRAISON



OU

À DÉPOSER EN MAGASIN



OU

À DÉPOSER EN DÉCHÈTERIE



FR



Points de collecte sur www.quefairedemesdechets.fr
Privilégiez la réparation ou le don de votre appareil !

Willkommen bei Electrolux! Danke, dass Sie sich für unser Gerät entschieden haben.



Um Anwendungshinweise, Prospekte, Informationen zu Fehlerbehebung, Service und Reparatur zu erhalten:
www.electrolux.com/support

Änderungen vorbehalten.

INHALTSVERZEICHNIS

1. SICHERHEITSHINWEISE.....	50
2. SICHERHEITSANWEISUNGEN.....	53
3. MONTAGE.....	55
4. GERÄTEBESCHREIBUNG.....	58
5. VOR DER ERSTEN VERWENDUNG.....	59
6. TÄGLICHER GEBRAUCH.....	60
7. ZUSATZFUNKTIONEN.....	62
8. TIPPS UND HINWEISE.....	68
9. REINIGUNG UND PFLEGE.....	70
10. FEHLERSUCHE.....	71
11. TECHNISCHE DATEN.....	73
12. ENERGIEEFFIZIENZ.....	74
13. UMWELTTIPPS.....	74

1. ⚠ SICHERHEITSHINWEISE

Lesen Sie vor der Montage und dem Gebrauch des Geräts zuerst die Bedienungsanleitung. Bei Verletzungen oder Schäden infolge nicht ordnungsgemäßer Montage oder Verwendung übernimmt der Hersteller keine Haftung. Bewahren Sie die Anleitung zum Nachschlagen an einem sicheren und zugänglichen Ort auf.

1.1 Sicherheit von Kindern und schutzbedürftigen Personen

- Das Gerät kann von Kindern ab 8 Jahren und Personen mit eingeschränkten physischen, sensorischen oder geistigen Fähigkeiten oder mit mangelnder Erfahrung/mangelndem Wissen benutzt werden, wenn sie durch eine für ihre Sicherheit zuständige Person beaufsichtigt werden oder von dieser Person Anweisungen erhalten haben, wie das

Gerät sicher zu bedienen ist und welche Gefahren bei nicht ordnungsgemäßer Bedienung bestehen. Kinder unter 8 Jahren und Personen mit schweren Behinderungen oder Mehrfachbehinderung sollten vom Gerät ferngehalten werden, wenn sie nicht ständig beaufsichtigt werden.

- Kinder sollten beaufsichtigt werden, um sicherzustellen, dass sie nicht mit dem Gerät.
- Halten Sie sämtliches Verpackungsmaterial von Kindern fern und entsorgen Sie es ordnungsgemäß.
- **WARNUNG:** Das Gerät und die zugänglichen Geräteteile werden während des Betriebs heiß. Halten Sie Kinder und Haustiere von dem Gerät fern, wenn es in Betrieb oder in der Abkühlphase ist.
- Falls Ihr Gerät mit einer Kindersicherung ausgestattet ist, empfehlen wir, diese einzuschalten.
- Kinder dürfen keine Reinigung und Wartung des Geräts ohne Beaufsichtigung durchführen.

1.2 Allgemeine Sicherheit

- Dieses Gerät ist nur zum Kochen bestimmt.
- Dieses Gerät ist für den häuslichen Gebrauch im Haushalt in Innenräumen konzipiert.
- Dieses Gerät darf in Büros, Hotelzimmern, Gästezimmern in Pensionen, Bauernhöfen und anderen ähnlichen Unterkünften verwendet werden, wenn diese Nutzung das (durchschnittliche) Nutzungsniveau im Haushalt nicht überschreitet.
- **WARNUNG:** Das Gerät und die zugänglichen Geräteteile werden während des Betriebs heiß. Seien Sie vorsichtig und berühren Sie niemals die Heizelemente.
- **WARNUNG:** Kochen mit Fett oder Öl auf einem unbeaufsichtigten Kochfeld ist gefährlich und kann ggf. zu einem Brand führen.
- Rauch ist ein Hinweis auf Überhitzung. Verwenden Sie niemals Wasser, um das Kochfeuer zu löschen. Schalten

Sie das Gerät aus und löschen Sie Flammen beispielsweise mit einer Löschdecke oder einem Deckel.

- **WARNUNG:** Das Gerät darf nicht durch ein externes Schaltgerät, wie eine Zeitschaltuhr, mit Strom versorgt oder an einen Schaltkreis angeschlossen werden, der von einem Programm regelmäßig ein- und ausgeschaltet wird.
- **ACHTUNG:** Der Garvorgang muss überwacht werden Ein kurzer Garvorgang muss kontinuierlich überwacht werden.
- **WARNUNG:** Brandgefahr: Lagern Sie keine Gegenstände auf den Kochflächen.
- Metallische Gegenstände wie Messer, Gabeln, Löffel und Deckel sollten nicht auf die Oberfläche des Kochfelds gelegt werden, da diese heiß werden können.
- Verwenden Sie das Gerät nicht, bevor es in den Einbauschrank gesetzt wird.
- Reinigen Sie das Gerät nicht mit einem Dampfstrahlreiniger.
- Schalten Sie das Kochfeld nach dem Gebrauch aus und verlassen Sie sich nicht auf die Topferkennung.
- Hat die Glaskeramik-/Glasoberfläche einen Sprung, schalten Sie das Gerät aus und nehmen Sie es vom Stromnetz. Falls das Gerät direkt mit dem Stromnetz verbunden ist und nicht getrennt werden kann, nehmen Sie die Sicherung für den Anschluss heraus, um die Stromversorgung zu unterbrechen. Verständigen Sie in jedem Fall den autorisierten Kundendienst.
- Wenn das Netzkabel beschädigt ist, muss es vom Hersteller, einem autorisierten Kundendienst oder einer ähnlich qualifizierten Person zur Vermeidung einer Gefahrenquelle ersetzt werden.
- **WARNUNG:** Verwenden Sie nur Schutzabdeckungen des Herstellers des Kochgeräts, von ihm in der Bedienungsanleitung als geeignet empfohlene Schutzabdeckungen oder die im Gerät enthaltene Schutzabdeckung. Es besteht Unfallgefahr durch die Verwendung ungeeigneter Schutzabdeckungen.

2. SICHERHEITSANWEISUNGEN

2.1 Montage

WARNUNG!

Nur eine qualifizierte Fachkraft darf die Montage des Geräts vornehmen.

WARNUNG!

Andernfalls besteht Verletzungsgefahr und das Gerät könnte beschädigt werden.

- Entfernen Sie das gesamte Verpackungsmaterial.
- Montieren Sie ein beschädigtes Gerät nicht und benutzen Sie es nicht.
- Halten Sie sich an die mitgelieferte Montageanleitung.
- Die Mindestabstände zu anderen Geräten und Küchenmöbeln sind einzuhalten.
- Seien Sie beim Umsetzen des Gerätes vorsichtig, da es sehr schwer ist. Tragen Sie stets Sicherheitshandschuhe und festes Schuhwerk.
- Dichten Sie die Ausschnittskanten des Schrankes mit einem Dichtungsmittel ab, um ein Aufquellen durch Feuchtigkeit zu verhindern.
- Schützen Sie die Geräteunterseite vor Dampf und Feuchtigkeit.
- Installieren Sie das Gerät nicht direkt neben einer Tür oder unter einem Fenster. So kann heißes Kochgeschirr nicht herunterfallen, wenn die Tür oder das Fenster geöffnet wird.
- Jedes Gerät besitzt Kühlgebläse auf seiner Unterseite.
- Ist das Gerät über einer Schublade installiert:
 - Lagern Sie keine kleinen Papierstücke oder -blätter, die eingezogen werden können, in der Schublade, da sie die Kühlgebläse beschädigen oder das Kühlsystem beeinträchtigen können.
 - Halten Sie einen Abstand von mindestens 2 cm zwischen dem Geräteboden und den Teilen, die in der Schublade gelagert sind, ein.

- Entfernen Sie Trennplatten, die im Küchenmöbel unter dem Gerät installiert sind.

2.2 Elektrischer Anschluss

WARNUNG!

Brand- und Stromschlaggefahr.

- Alle elektrischen Anschlüsse sollten von einem qualifizierten Elektriker vorgenommen werden.
- muss das Gerät geerdet werden.
- Vor der Durchführung jeglicher Arbeiten muss das Gerät von der elektrischen Stromversorgung getrennt werden.
- Stellen Sie sicher, dass die Daten auf dem Typenschild mit den elektrischen Nennwerten der Netzspannung übereinstimmen.
- Vergewissere dich, dass das Gerät ordnungsgemäß installiert ist. Lockere und unsachgemäße Stromnetzkabel oder Stecker (falls vorhanden) können die Klemme überhitzen.
- Verwende das richtige Stromnetzkabel.
- Achte darauf, dass sich das Stromnetzkabel nicht verheddert.
- Stelle sicher, dass ein Überspannungsschutz installiert ist.
- Verwende die Klemme für die Zugentlastung am Kabel.
- Stelle beim Anschluss des Gerätesteckers an eine Steckdose sicher, dass das Netzkabel oder ggf. der Netzstecker nicht mit dem heißen Gerät oder heißem Kochgeschirr in Berührung kommt.
- Verwenden Sie keine Mehrfachsteckdosen oder Verlängerungskabel.
- Achte darauf, den Netzstecker (falls zutreffend) oder das Netzkabel nicht zu beschädigen. Wende dich zum Austausch eines beschädigten Netzkabels an unser autorisiertes Servicezentrum oder eine Elektrofachkraft.
- Alle Teile, die gegen direktes Berühren schützen, sowie die isolierten Teile müssen so befestigt werden, dass sie

nicht ohne Werkzeug entfernt werden können.

- Stecken Sie den Netzstecker erst nach Abschluss der Montage in die Steckdose. Stellen Sie sicher, dass der Netzstecker nach der Montage noch zugänglich ist.
- Falls die Steckdose lose ist, schließen Sie den Netzstecker nicht an.
- Ziehen Sie nicht am Netzkabel, wenn Sie das Gerät von der Stromversorgung trennen möchten. Ziehen Sie stets am Netzstecker.
- Verwenden Sie nur geeignete Trenneinrichtungen: Überlastschalter, Sicherungen (Schraubsicherungen müssen aus dem Halter entfernt werden können), Fehlerstromschutzschalter und Schütze.
- Die elektrische Installation muss eine Trenneinrichtung aufweisen, mit der Sie das Gerät allpolig von der Stromversorgung trennen können. Die Trenneinrichtung muss mit einer Kontaktöffnungsweite von mindestens 3 mm ausgeführt sein.

2.3 Gebrauch

WARNUNG!

Verletzungs-, Verbrennungs- und Stromschlaggefahr.

- Nehmen Sie keine technischen Änderungen am Gerät vor.
- Entferne vor der ersten Inbetriebnahme alle Verpackungen, Kennzeichnungen und Schutzfolien (falls zutreffend).
- Vergewissere dich, dass die Lüftungsöffnungen nicht blockiert sind.
- Lassen Sie das Gerät während des Betriebs nicht unbeaufsichtigt.
- Schalte die Kochzone nach jedem Gebrauch auf „aus“.
- Lege kein Besteck bzw. keine Deckel auf die Kochzonen. Anderenfalls werden sie sehr heiß.
- Benutzen Sie das Gerät nicht mit nassen Händen oder wenn es mit Wasser Kontakt hat.
- Verwenden Sie das Gerät nicht als Arbeits- oder Abstellfläche.
- Ist die Oberfläche des Geräts gesprungen, trennen Sie das Gerät sofort von der

Stromversorgung. So vermeiden Sie einen elektrischen Schlag.

- Benutzer mit einem Herzschrittmacher müssen einen Mindestabstand von 30 cm zu den Induktionskochzonen einhalten, wenn das Gerät in Betrieb ist.
- Wenn Sie Speisen in heißes Öl legen, kann es spritzen.
- Verwenden Sie keine Aluminiumfolie oder andere Materialien zwischen der Kochfläche und dem Kochgeschirr, sofern vom Hersteller dieses Geräts nicht anders angegeben.
- Verwenden Sie nur vom Hersteller empfohlenes Zubehör für dieses Gerät.

WARNUNG!

Brand- und Explosionsgefahr.

- Öle und Fette können beim Erhitzen brennbare Dämpfe freisetzen. Halten Sie Flammen oder erhitzte Gegenstände während des Kochens von Fetten und Ölen fern.
- Die Dämpfe, die sehr heißes Öl freisetzt, können zu einer spontanen Verbrennung führen.
- Gebrauchtes Öl, das Speisereste enthalten kann, kann schon bei einer niedrigeren Temperatur einen Brand verursachen als Öl, das zum ersten Mal verwendet wird.
- Platzieren Sie keine entflammaren Produkte oder Gegenstände, die mit entflammaren Produkten benetzt sind, im Gerät, auf dem Gerät oder in der Nähe des Geräts.

WARNUNG!

Risiko von Schäden am Gerät.

- Stelle kein heißes Kochgeschirr auf das Bedienfeld.
- Legen Sie keine heißen Topfdeckel auf die Glasoberfläche des Kochfeldes.
- Lassen Sie Kochgeschirr nicht leerkochen.
- Achte darauf, dass keine Gegenstände oder Kochgeschirr auf das Gerät fallen. Die Oberfläche könnte beschädigt werden.
- Schalten Sie die Kochzonen nicht mit leerem Kochgeschirr oder ohne Kochgeschirr ein.
- Kochgeschirr aus Gusseisen oder mit einem beschädigten Boden kann Kratzer

an dem Glas / der Glaskeramik verursachen. Heben Sie diese Gegenstände immer an, wenn Sie sie auf der Kochfläche bewegen müssen.

2.4 Reinigung und Pflege

- Reinigen Sie das Gerät regelmäßig, um eine Verschlechterung des Oberflächenmaterials zu verhindern.
- Schalten Sie das Gerät vor dem Reinigen aus und lassen Sie es abkühlen.
- Reinigen Sie das Gerät nicht mit Wasserspray oder Dampf.
- Reinigen Sie das Gerät mit einem weichen, feuchten Tuch. Verwenden Sie ausschließlich Neutralreiniger. Verwenden Sie keine Scheuermittel, Scheuerschwämme, scharfe Reinigungsmittel oder Metallgegenstände, sofern nicht anders angegeben.

2.5 Wartung

- Wenden Sie sich zur Reparatur des Geräts an den autorisierten Kundendienst. Dabei dürfen ausschließlich Originalersatzteile verwendet werden.

- Bezüglich der Lampe(n) in diesem Gerät und separat verkaufter Ersatzlampen: Diese Lampen müssen extremen physikalischen Bedingungen in Haushaltsgeräten standhalten, wie z.B. Temperatur, Vibration, Feuchtigkeit, oder sollen Informationen über den Betriebszustand des Gerätes anzeigen. Sie sind nicht für den Einsatz in anderen Geräten vorgesehen und nicht für die Raumbeleuchtung geeignet.

2.6 Entsorgung

WARNUNG!

Verletzungs- und Erstickungsgefahr.

- Informationen zur Entsorgung des Geräts erhalten Sie von Ihrer Gemeindeverwaltung.
- Trennen Sie das Gerät von der Stromversorgung.
- Schneiden Sie das Netzkabel in der Nähe des Geräts ab, und entsorgen Sie es.

3. MONTAGE

WARNUNG!

Siehe Kapitel Sicherheitshinweise.

3.1 Vor der Montage

Notieren Sie vor der Montage des Kochfelds folgende Daten, die Sie auf dem Typenschild finden. Das Typenschild ist auf dem Boden des Kochfelds angebracht.

Seriennummer

3.2 Einbau-Kochfelder

Einbau-Kochfelder dürfen nur nach dem Einbau in normgerechte, passende Einbaumöbel und Arbeitsplatten betrieben werden.

3.3 Anschlusskabel

- Das Kochfeld wird mit einem Anschlusskabel geliefert.

- Ersetze ein defektes Netzkabel durch den Kabeltyp: H05V2V2-F, das einer Temperatur von 90 °C oder höher standhält. Ein einzelner Draht muss einen Mindestquerschnitt gemäß der nachstehenden Tabelle haben. Wenden Sie sich bitte an Ihren lokalen Kundendienst. Das Anschlusskabel darf nur von einem qualifizierten Elektriker ersetzt werden.

WARNUNG!

Alle elektrischen Anschlüsse müssen von einem qualifizierten Elektriker ausgeführt werden.

VORSICHT!

Verbindungen über Kontaktstecker sind verboten.

⚠ VORSICHT!

Bohre oder löte die Kabelenden nicht.
Das ist verboten.

⚠ VORSICHT!

Schließe das Kabel nicht ohne
Aderendhülse an.

Einphasiger Anschluss

1. Entfernen Sie die Aderendhülse des schwarzen, braunen und blauen Drahts.
2. Entfernen Sie einen Teil der Isolierung der braunen, schwarzen und blauen Kabelenden.
3. Verbinden Sie die Enden der schwarzen und braunen Kabel.
4. Bringen Sie eine neue Aderendhülse am Ende des gemeinsamen Drahts an (Spezialwerkzeug erforderlich).

5. Verbinden Sie die Enden zweier blauer Kabel.
6. Bringen Sie eine neue Aderendhülse am Ende des gemeinsamen Drahts an (Spezialwerkzeug erforderlich).

Zweiphasiger Anschluss

1. Entfernen Sie die Aderendhülse von den blauen Drähten.
2. Entfernen Sie einen Teil der Isolierung der blauen Kabelenden.
3. Verbinden Sie die Enden zweier blauer Kabel.
4. Bringen Sie eine neue Aderendhülse am Ende des gemeinsamen Drahts an (Spezialwerkzeug erforderlich).

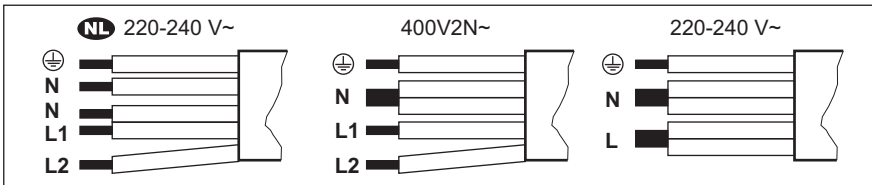

NL 220 - 240 V~	Zweiphasige Verbindung: 400 V2N~	Einphasige Verbindung: 220 - 240 V~
5 x 1,5 mm ²	5 x 1,5 mm ² oder 4 x 2,5 mm ²	5 x 1,5 mm ² oder 3 x 4 mm ²
⊕ Grün - gelb	⊕ Grün - gelb	⊕ Grün - gelb
N Blau und blau	N Blau und blau	N Blau und blau
L1 Schwarz	L1 Schwarz	L Schwarz und braun
L2 Braun	L2 Braun	

3.4 Aufbau

Wenn Sie das Kochfeld unter einer Dunstabzugshaube installieren, beachten Sie bitte die Montageanleitung der Dunstabzugshaube für den Mindestabstand zwischen den Geräten.

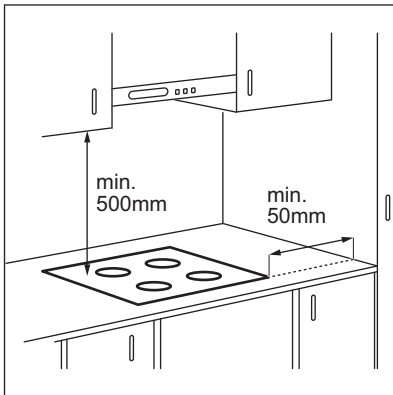

Sie finden das Video-Tutorial „So installieren Sie Ihr Electrolux Induktionskochfeld - Arbeitsflächeninstallation“, indem Sie den vollständigen Namen eingeben, der in der folgenden Grafik angegeben ist.

 www.youtube.com/electrolux
www.youtube.com/aeg

How to install your Electrolux Induction Hob - Worktop installation 

Ist das Gerät über einer Schublade installiert, kann die Kochfeldbelüftung die in der Schublade aufbewahrten Gegenstände während des Garvorgangs aufwärmen.

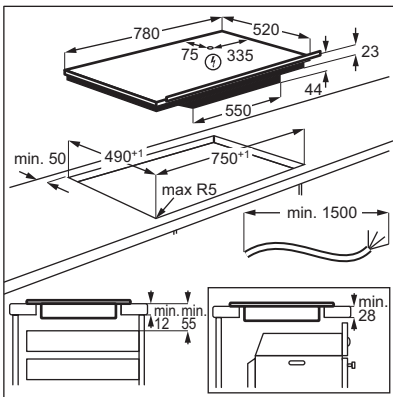

4. GERÄTEBESCHREIBUNG

4.1 Anordnung der Kochflächen

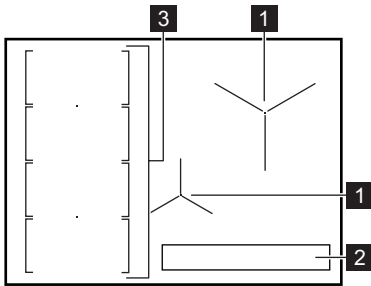

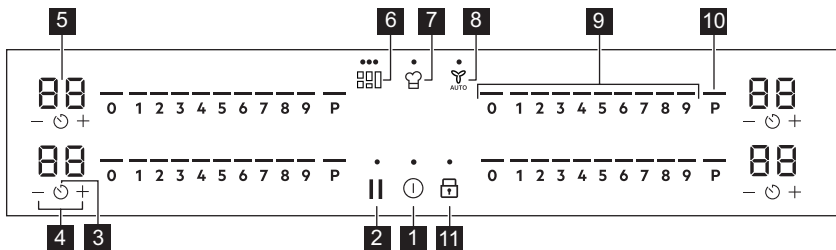

- 1** Induktionskochzone
- 2** Bedienfeld
- 3** Das flexible Induktionskochfeld bestehend aus vier Abschnitten

4.2 Bedienfeldlayout





Bedienen Sie das Gerät über die Sensorfelder. Die Anzeigen, Kontrolllampen und akustischen Signale informieren Sie über die aktiven Funktionen.

Sensorfeld	Funktion	Beschreibung
1 ①	Ein / Aus	Ein- und Ausschalten des Geräts.
2	Pause	Ein- und Ausschalten der Funktion.
3 ⌚	Timer	Einstellen der Funktion.
4 + / -	-	Erhöhen oder Verringern der Zeit.
5 -	Timer-Anzeige	Zeigt die Zeit in Minuten an.
6 ☰	FlexiBridge (Flexible Bridge)	Umschalten zwischen den drei Modi der Funktion.
7 ☕	PowerSlide	Ein- und Ausschalten der Funktion.

Sensorfeld	Funktion	Beschreibung
8 	Hob ² Hood	Ein- und Ausschalten des manuellen Modus der Funktion.
9 -	Einstellskala	Einstellen der Kochstufe.
10 P	PowerBoost	Einschalten der Funktion.
11 	Sperren / Kindersicherung	Verriegeln / Entriegeln des Bedienfelds.

4.3 Display-Anzeigen

Anzeige	Beschreibung
 + Ziffer	Es ist eine Störung aufgetreten.
	OptiHeat Control (Restwärmeanzeige, 3-stufig): Weitergaren / Warmhalten / Restwärme.

5. VOR DER ERSTEN VERWENDUNG

WARNUNG!





Siehe Kapitel Sicherheitshinweise.

5.1 Leistungsbegrenzung

Leistungsbegrenzung definiert, wie viel Strom das Kochfeld insgesamt verbraucht, innerhalb der Grenzen der Hausinstallationssicherungen.

Das Kochfeld ist standardmäßig auf die höchste verfügbare Leistungsstufe eingestellt.

Verringern oder Erhöhen der Leistungsstufe:

- Öffnen Sie das Menü: Halten Sie die Taste  3 Sekunden lang gedrückt. Halten Sie dann Taste  gedrückt.
- Drücken Sie  auf dem vorderen Timer, bis P erscheint.
- Drücken Sie  /  auf dem vorderen Timer, um die Leistungsstufe einzustellen.

4. Zum Beenden drücken Sie . **Leistungsstufen**

Siehe Kapitel „Technische Daten“.

VORSICHT!

Achten Sie darauf, dass die gewählte Leistungsstufe für die Sicherungen in der Hausinstallation geeignet ist.

- P73 — 7350 W
- P15 — 1500 W
- P20 — 2000 W
- P25 — 2500 W
- P30 — 3000 W
- P35 — 3500 W
- P40 — 4000 W
- P45 — 4500 W
- P50 — 5000 W
- P60 — 6000 W

6. TÄGLICHER GEBRAUCH

WARNUNG!

Siehe Kapitel Sicherheitshinweise.

6.1 Ein- und Ausschalten

Halten Sie  gedrückt, um das Kochfeld ein- oder auszuschalten.

6.2 Topferkennung

Diese Funktion zeigt das Vorhandensein von Kochgeschirr auf dem Kochfeld an und deaktiviert die Kochzonen, wenn während eines Kochvorgangs kein Kochgeschirr erkannt wird.

Wenn Sie Kochgeschirr auf eine Kochzone stellen, bevor Sie eine Heizstufe gewählt haben, erscheint die Anzeige über 0 auf der Bedienleiste.

Wenn Sie Kochgeschirr von einer aktivierten Kochzone entfernen und vorübergehend beiseite stellen, beginnen die Anzeigen über der entsprechenden Bedienleiste zu blinken. Wenn Sie das Kochgeschirr nicht innerhalb von 120 Sekunden wieder auf die aktivierte Kochzone stellen, wird die Kochzone automatisch deaktiviert.

Um den Kochvorgang fortzusetzen, stellen Sie sicher, dass Sie das Kochgeschirr innerhalb der angegebenen Zeitspanne wieder auf die Kochzonen stellen.

6.3 Verwenden der Kochzonen

Stellen Sie das Kochgeschirr mittig auf die ausgewählte Kochzone. Induktionskochzonen passen sich automatisch an die Größe des Kochgeschirrbodens an.

6.4 Kochstufe

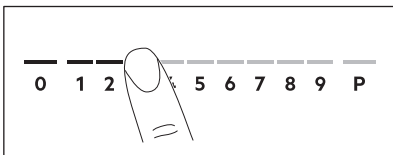

1. Drücken Sie die gewünschte Kochstufe auf der Einstellskala.

Die Anzeigen oberhalb der Bedienleiste erscheinen bis zur gewählten Heizstufe.

2. Um eine Kochzone auszuschalten, drücken Sie 0.

6.5 PowerBoost

Diese Funktion stellt den Induktionskochzonen zusätzliche Leistung zur Verfügung. Für die Induktionskochzone kann diese Funktion nur für einen begrenzten Zeitraum eingeschaltet werden. Danach schaltet die Induktionskochzone automatisch wieder auf die höchste Kochstufe um.





Siehe Kapitel „Technische Daten“.

Einschalten der Funktion für eine Kochzone: Berühren Sie .

Ausschalten der Funktion: Ändern Sie die Kochstufe.

6.6 OptiHeat Control (3-stufige Restwärmearzeige)

WARNUNG!

 /  /  Solange die Anzeige leuchtet, besteht Verbrennungsgefahr durch Restwärme.

Die Induktionskochzonen erzeugen die erforderliche Hitze zum Kochen direkt im Boden des Kochgeschirrs. Die Glaskeramik wird durch die Hitze des Kochgeschirrs erhitzt.

Die Anzeigen erscheinen, wenn eine Kochzone heiß ist. Sie zeigen den Restwärmegrad der Kochzonen an, die Sie gerade verwenden:

 – Kochen fortsetzen,

 – Warmhalten,

 – Restwärme.

Die Anzeige kann ebenso erscheinen:

- für die benachbarten Kochzonen, auch wenn Sie sie nicht benutzen,
- wenn heißes Kochgeschirr auf die kalte Kochzone gestellt wird,
- wenn das Kochfeld ausgeschaltet ist, aber die Kochzone noch heiß ist.





Die Anzeige erlischt, wenn die Kochzone abgekühlt ist.



6.7 Timer-Optionen



Countdown-Kurzzeitwecker

Mit dieser Funktion kann festgelegt werden, wie lange eine Kochzone für einen einzelnen Kochvorgang in Betrieb sein soll.

Stellen Sie die Heizstufe für die ausgewählte Kochzone und danach die Funktion ein.

1. Drücken Sie . 00 erscheint auf dem Timer-Display.
2. Drücken Sie  oder , um die Zeit (00 - 99 Minuten) einzustellen.
3. Drücken Sie , um den Timer zu starten oder warten Sie 3 Sekunden. Der Timer beginnt herunterzählen.



Zum Ändern der Zeit: Wählen Sie die Kochzone mit  und drücken Sie  oder .

Zum Ausschalten der Funktion: Wählen Sie die Kochzone mit  und drücken Sie . Die verbleibende Zeit zählt rückwärts auf 00.



Der Timer beendet das Herunterzählen, ein Signal ertönt und 00 blinkt. Die Kochzone wird ausgeschaltet. Drücken Sie ein beliebiges Symbol, um das Signal und das Blinken zu beenden.

Kurzzeitwecker

Sie können diese Funktion verwenden, wenn das Kochfeld eingeschaltet, die Kochzonen aber nicht in Betrieb sind. Die Heizstufeneinstellung zeigt 00.

1. Drücken Sie .
2. Die Zeit wird mit  oder  eingestellt.

Der Timer beendet das Herunterzählen, ein Signal ertönt und 00 blinkt. Drücken Sie ein beliebiges Symbol, um das Signal und das Blinken zu beenden.

Zum Ausschalten der Funktion: Drücken Sie  und . Die verbleibende Zeit zählt zurück auf 00.

6.8 Leistungsbegrenzung

Sind mehrere Zonen eingeschaltet und die verbrauchte Leistung überschreitet die Begrenzung der Stromversorgung, teilt diese Funktion die verfügbare Leistung zwischen allen Kochzonen auf. Das Kochfeld steuert die Kochstufen, um die Sicherungen der Hausinstallation zu schützen.

- Erreicht das Kochfeld die maximale verfügbare Leistung (siehe Typenschild), wird die Leistung der Kochzonen automatisch reduziert.
- Es wird immer die Heizstufe der zuerst gewählten Kochzone priorisiert. Die verbleibende Leistung wird entsprechend der Reihenfolge der Auswahl auf die anderen Kochzonen aufgeteilt.
- Bei Kochzonen, deren Leistung reduziert ist, blinkt die Bedienleiste und zeigt die maximal möglichen Heizstufen an.
- Warten Sie, bis das Display aufhört zu blinken oder reduzieren Sie die Kochstufe der zuletzt ausgewählten Kochzone. Die Kochzonen arbeiten mit der reduzierten Kochstufe weiter. Ändern Sie bei Bedarf die Kochstufen der Kochzonen manuell.



6.9 Menüstruktur

Die Tabelle zeigt die Basismenüstruktur.

Benutzereinstellungen

Sym- bol	Einstellung	Mögliche Optio- nen
b	Ton	Ein / Aus (--)
P	Leistungsbegren- zung	15 - 73
H	Abzugshaubenmo- dus	0 - 6
E	Alarm / Fehlerhisto- rie	Die Liste der letzten Alarmer / Fehler.



Zur Eingabe der Benutzereinstellungen:

Halten Sie die Taste  3 Sekunden lang gedrückt. Halten Sie dann  gedrückt. Die Einstellungen erscheinen auf dem Timer der linken Kochzonen.

Navigieren im Menü: Das Menü besteht aus dem Einstellungssymbol und einem Wert.

Das Symbol erscheint auf dem hinteren Timer und der Wert erscheint auf dem vorderen Timer. Um zwischen den

Einstellungen zu navigieren, drücken Sie  auf dem vorderen Timer. Um den

Einstellungswert zu ändern, drücken Sie  oder  auf dem vorderen Timer.

Um das Menü zu verlassen: Drücken Sie .

OffSound Control

Sie können die Töne im Menü > Benutzereinstellungen aktivieren / deaktivieren.



Siehe „Menü-Struktur“.

Wenn die Töne ausgeschaltet sind, können Sie den Ton immer noch hören, wenn:

- Sie  berühren,
- der Timer heruntergezählt wird,
- Sie ein inaktives Symbol drücken.

7. ZUSATZFUNKTIONEN

7.1 Automatische Abschaltung

Die Funktion schaltet das Kochfeld automatisch aus:



- alle Kochzonen ausgeschaltet sind,
- Sie nach dem Einschalten des Kochfelds keine Heizstufe oder Lüfterdrehzahl einstellen,
- wenn das Bedienfeld mehr als 10 Sekunden mit verschütteten Lebensmitteln oder einem Gegenstand (Topf, Tuch usw.) bedeckt ist. Ein Signal ertönt und das Kochfeld wird ausgeschaltet. Entfernen Sie den Gegenstand oder reinigen Sie das Bedienfeld.
- wenn das Gerät zu heiß wird (wenn beispielsweise ein Topf leerkocht). Lassen Sie die Kochzone abkühlen, bevor Sie das Kochfeld wieder benutzen.
- wenn Sie eine Kochzone nicht ausschalten oder die Kochstufe ändern. Nach einiger Zeit schaltet sich das Kochfeld aus.

Das Verhältnis zwischen der Heizeinstellung und der Zeit, nach der das Gerät ausgeschaltet wird:

Kochstufe	Das Kochfeld schaltet sich ab nach
1 - 2	6 Stunden
3 - 4	5 Stunden
5	4 Stunden
6 - 9	1,5 Stunden

7.2 Pause

Mit dieser Funktion werden alle eingeschalteten Kochzonen auf die niedrigste Heizstufe geschaltet.

Wenn die Funktion in Betrieb ist, kann  und  verwendet werden. Alle anderen Symbole des Bedienfelds sind verriegelt.

Die Funktion unterbricht nicht die Timer-Funktionen.

1. Zum Aktivieren der Funktion: Drücke .

Die Kochstufe wird auf 1 reduziert.

2. Drücke zum Ausschalten der Funktion .

Die vorherige Heizstufe erscheint.

7.3 Sperren

Sie können das Bedienfeld sperren, während das Kochfeld eingeschaltet ist. Dadurch wird verhindert, dass die Heizstufe versehentlich geändert wird.

Stellen Sie zuerst die Heizstufe ein.

Zum Aktivieren der Funktion: Drücken Sie .

Zum Ausschalten der Funktion: Drücken Sie  erneut.





Die Funktion wird deaktiviert, wenn Sie das Kochfeld ausschalten.

7.4 Kindersicherung

Diese Funktion verhindert eine versehentliche Bedienung des Kochfelds.



Zum Aktivieren der Funktion: Drücken Sie . Nehmen Sie keine Wärmeeinstellung.



Drücken und halten Sie  3 Sekunden lang gedrückt, bis die Anzeige über dem Symbol erscheint. Schalten Sie das Kochfeld mit  aus.



Wenn Sie das Kochfeld ausschalten, bleibt die Funktion weiterhin aktiv. Die Anzeige über  ist eingeschaltet.

Zum Deaktivieren der Funktion: Drücken Sie . Nehmen Sie keine Wärmeeinstellung.

Drücken und halten Sie  3 Sekunden lang gedrückt, bis die Anzeige über dem Symbol erlischt. Schalten Sie das Kochfeld mit  aus.

Kochen mit aktivierter Funktion: Drücken Sie , dann  für 3 Sekunden, bis die Anzeige über dem Symbol erlischt. Sie können das Kochfeld in Betrieb nehmen. Diese Funktion wird erneut eingeschaltet, sobald das Kochfeld mit  ausgeschaltet wird.

7.5 Flexible Induktionskochfläche

WARNING!

Siehe Kapitel Sicherheitshinweise.

FlexiBridge-Funktion

Das flexible Induktionskochfeld besteht aus vier Abschnitten. Die Abschnitte können in zwei Kochzonen mit unterschiedlicher Größe oder in einem großen Kochbereich kombiniert werden. Sie wählen die Kombination der Abschnitte, indem Sie den Modus wählen, der für die Größe des Kochgeschirrs geeignet ist, das Sie verwenden möchten. Es gibt drei Modi: Standard, Big Bridge und Max Bridge.



Stellen Sie die Kochstufe mit den beiden linken Einstellskalen ein.

Umschalten zwischen den Modi

Um zwischen den Modi zu wechseln, drücken Sie . Die eingestellten Heizstufen werden beibehalten.

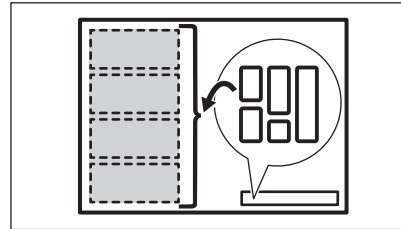

Durchmesser und Position des Kochgeschirrs

Wählen Sie den für die Größe und Form des Kochgeschirrs geeigneten Modus. Das Kochgeschirr sollte den ausgewählten Bereich so weit wie möglich abdecken.

Stellen Sie das Kochgeschirr mit einem Bodendurchmesser kleiner als 160 mm mittig auf ein einzelnes Feld. Für die Modi Big Bridge und Max Bridge können Sie einen Bräter verwenden.

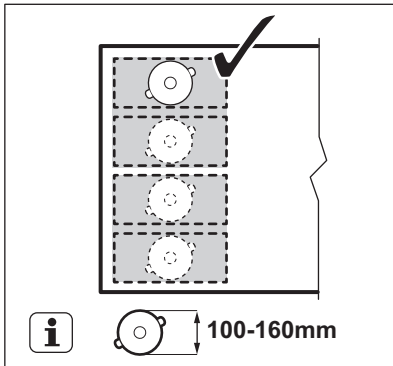

Stellen Sie das Kochgeschirr mit einem Bodendurchmesser größer als 160 mm mittig zwischen zwei Felder.

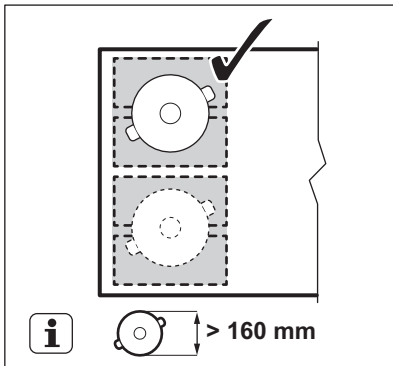

FlexiBridge Standard-Modus

Dieser Modus ist standardmäßig aktiviert, wenn Sie die Funktion aktivieren. Sie verbindet die Abschnitte zu zwei getrennten Kochbereichen. Sie können die Heizstufe für jeden Bereich separat einstellen. Verwenden Sie die beiden Bedienleisten auf der linken Seite.

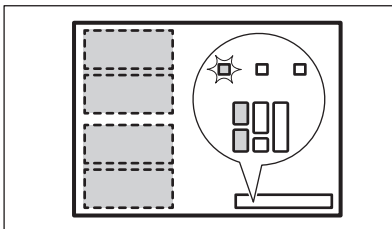

Seite.

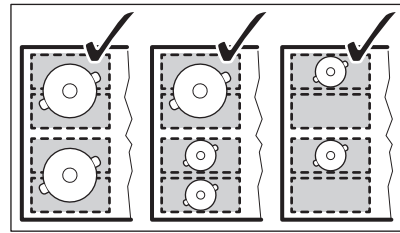

Richtige Position des Kochgeschirrs:

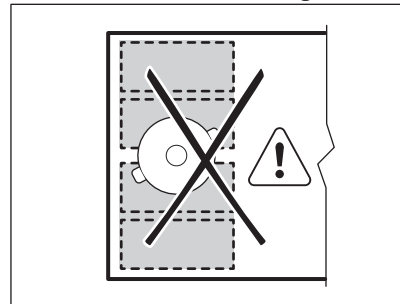

Falsche Position des Kochgeschirrs:



FlexiBridge Big-Bridge-Modus

Um den Modus zu aktivieren, drücken Sie , bis Sie die richtige Modusanzeige  sehen. Dieser Modus verbindet die drei hinteren Bereiche zu einem Kochbereich. Der vordere Bereich wird nicht dazu geschaltet und dient als Einzelkochzone. Sie können die Heizstufe für jeden Bereich separat einstellen. Verwenden Sie die beiden Bedienleisten auf der linken Seite.

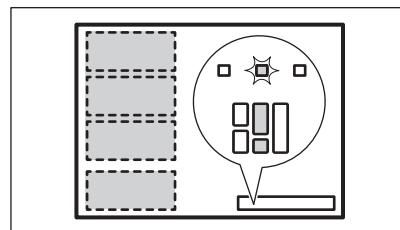

Richtige Position des Kochgeschirrs:

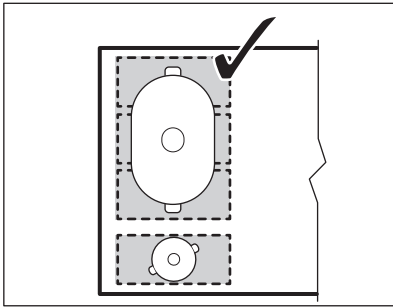

Achten Sie darauf, das Kochgeschirr auf die drei miteinander verbundenen Abschnitte zu stellen. Wenn das Kochgeschirr nicht zwei Bereiche bedeckt, blinkt die Einstellskala und die Kochzone wird nach 2 Minuten ausgeschaltet.

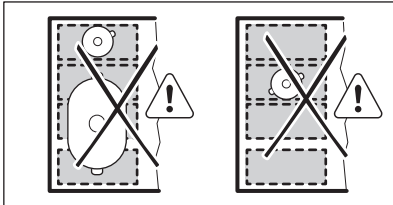

Falsche Position des Kochgeschirrs:



FlexiBridge Max-Bridge-Modus

Um den Modus zu aktivieren, drücken Sie , bis Sie die richtige Modusanzeige  sehen. Dieser Modus verbindet alle Bereiche zu einem Kochbereich. Stellen Sie die Heizstufe mit den beiden linken Bedienknöpfen ein.

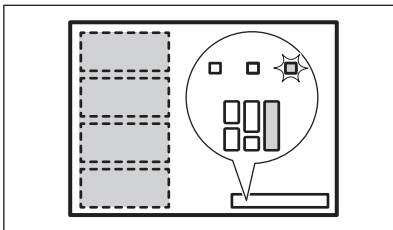

Richtige Position des Kochgeschirrs:

Achten Sie darauf, das Kochgeschirr auf die vier miteinander verbundenen Abschnitte zu stellen. Wenn das Kochgeschirr nicht drei Bereiche bedeckt, blinkt die Einstellskala und die Kochzone wird nach 2 Minuten ausgeschaltet.

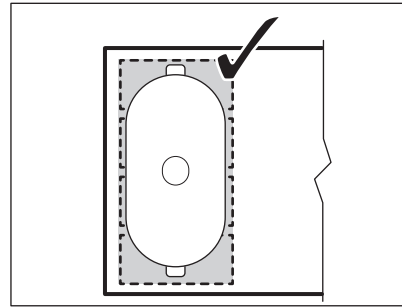

Falsche Position des Kochgeschirrs:

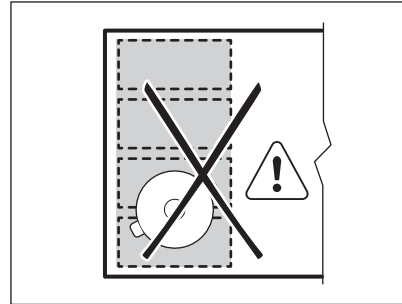

PowerSlide

Mit dieser Funktion können Sie die Temperatur durch einfaches Verschieben des Kochgeschirrs auf eine andere Position des Induktionskochbereichs einstellen.

- Diese Funktion unterteilt die Induktionskochfläche in drei Bereiche mit unterschiedlichen Heizstufen. Das Kochfeld erkennt die Position des Kochgeschirrs und stellt die Heizstufe entsprechend der Position ein.
- Sie können das Kochgeschirr auf den vorderen, mittleren oder hinteren Bereich stellen. Der vordere Bereich hat die höchste Heizstufe. Um sie zu verringern, schiebe das Kochgeschirr auf die mittlere oder hintere Position.
- Wenn Sie die Funktion zum ersten Mal aktivierst, erhältst Sie die folgenden Standard-Heizeinstellungen: 9 für die vordere Position, 6 für die mittlere Position und 3 für die hintere Position.
- Sie können die Kochstufe für jeden Bereich getrennt ändern. Das Kochfeld speichert deine Heizeinstellungen und

verwendet sie wieder, wenn Sie die Funktion erneut einschaltet.



- Die Heizstufenanzeige der linken vorderen Bedienleiste zeigt die Heizstufe für diese Funktion an. **Ändere bei Bedarf die Heizeinstellstufe mit der linken vorderen Bedienleiste.** Die linke hintere Bedienleiste ist deaktiviert, während die Funktion arbeitet.

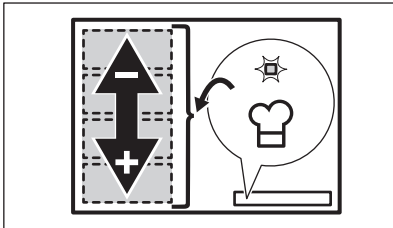

Verwende bei dieser Funktion nur einen Topf mit einem Bodendurchmesser von mindestens 160 mm.



1. Stelle das richtige Kochgeschirr auf die linke vordere Seite des Kochbereichs.
2. Halte  gedrückt, um das Kochfeld zu aktivieren.

Ein Signal ertönt und Anzeigen über  und  erscheinen.

3. Drücke , um die Funktion zu aktivieren. Ein Signal ertönt und eine Anzeige über dem Symbol erscheint.
4. Bewege das Kochgeschirr nach Bedarf auf dem Kochbereich vor und zurück. Um die Position des Kochgeschirrs zu ändern, hebe es an und stelle es auf einem anderen Teil des Bereichs ab. Schiebe das Kochgeschirr nicht, da dies Kratzer und Verfärbungen der Oberfläche verursachen kann.

Die Heizeinstellstufe an der Bedienleiste stellt sich automatisch ein.

5. Um die voreingestellten Heizstufen zu ändern, bewege das Kochgeschirr in den Bereich, den Sie zuerst einstellen möchtest.
6. Drücke eine beliebige der verfügbaren Heizeinstellstufen auf der linken vorderen Bedienleiste.

Die aktualisierten Heizeinstellstufen werden für die nächste Verwendung der Funktion gespeichert.

7. Wiederhole den Vorgang bei Bedarf für die restlichen Kochbereiche.
8. Um die Funktion zu deaktivieren, drücken Sie . Sie können auch 0 auf der linken vorderen Bedienleiste drücken.

Ein Signal ertönt und die Anzeige über dem Symbol erlischt. Die Heizeinstellstufe wechselt auf 0.

Sie können einen Timer einstellen, während PowerSlide arbeitet. In diesem Fall schaltet der Timer die Kochzonen nicht aus, wenn die eingestellte Zeit abgelaufen ist. Der Timer wirkt auf alle drei durch die Funktion aktivierten Kochbereiche gleichzeitig.

7.6 Hob²Hood

Diese innovative automatische Funktion verbindet das Kochfeld mit einer speziellen Dunstabzugshaube. Das Kochfeld und die Dunstabzugshaube kommunizieren mit Hilfe von Infrarotsignalen. Die Drehzahl des Lüfters wird automatisch eingestellt. Sie richtet sich nach dem eingestellten Modus und der Temperatur des heißesten Kochgeschirrs auf dem Kochfeld. Sie können den Lüfter auch manuell vom Kochfeld aus bedienen.



Bei den meisten Dunstabzugshauben ist das Fernsteuerungssystem werkseitig ausgeschaltet. Aktivieren Sie es, bevor Sie die Funktion einschalten. Weitere Informationen finden Sie in der Anleitung der Dunstabzugshaube.

Automatische Bedienung der Funktion

Um die Funktion automatisch zu betreiben, stellen Sie den Automatikmodus auf H1 – H6 ein. Das Kochfeld ist ursprünglich eingestellt auf H5. Die Dunstabzugshaube reagiert, wenn Sie das Kochfeld bedienen. Das Kochfeld misst die Temperatur des Kochgeschirrs automatisch und passt die Geschwindigkeit des Lüfters an.

Automatikmodi





	Automatische Beleuchtung	Kochen ¹⁾	Braten ²⁾
H0	Aus	Aus	Aus
H1	Ein	Aus	Aus
H2 ³⁾	Ein	Lüftergeschwindigkeit 1	Lüftergeschwindigkeit 1
H3	Ein	Aus	Lüftergeschwindigkeit 1
H4	Ein	Lüftergeschwindigkeit 1	Lüftergeschwindigkeit 1
H5	Ein	Lüftergeschwindigkeit 1	Lüftergeschwindigkeit 2
H6	Ein	Lüftergeschwindigkeit 2	Lüftergeschwindigkeit 3

1) Das Kochfeld erkennt, dass gekocht wird, und regelt die Lüftergeschwindigkeit je nach eingestelltem Automatikmodus.

2) Das Kochfeld erkennt, dass gebraten wird, und regelt die Lüftergeschwindigkeit je nach eingestelltem Automatikmodus.

3) Dieser Modus aktiviert den Lüfter und die Backofenbeleuchtung und ist nicht von der Temperatur abhängig.

Ändern des Automatikmodus

- Schalten Sie das Kochfeld aus.
- Drücken Sie  3 Sekunden lang. Das Display wird ein- und ausgeschaltet.
- Drücken Sie  3 Sekunden lang.
- Drücken Sie  wiederholt, bis **H** aufleuchtet.
- Drücken Sie auf  des Timers, um einen Automatikmodus auszuwählen.







Schalten Sie den Automatikmodus der Funktion aus, um die Dunstabzugshaube direkt einzuschalten.



Wenn Sie das Garen beenden und das Kochfeld ausschalten, kann die Dunstabzugshaube noch über einen bestimmten Zeitraum laufen. Nach dieser Zeit schaltet das System den Lüfter automatisch aus. Während der folgenden 30 Sekunden kann der Lüfter nicht wieder eingeschaltet werden.

Manuelle Bedienung der Lüftergeschwindigkeit

Sie können die Funktion auch manuell bedienen. Drücken Sie hierzu , wenn das Kochfeld eingeschaltet ist. Dies deaktiviert den Automatikbetrieb und Sie können die Lüftergeschwindigkeit manuell ändern. Durch Drücken von  erhöht sich die Lüftergeschwindigkeit um eine Stufe. Wenn Sie die Intensivstufe gewählt haben und  erneut drücken, wird die Lüftergeschwindigkeit auf 0 gesetzt und die Dunstabzugshaube deaktiviert. Drücken Sie , um die Lüftergeschwindigkeit 1 wieder einzustellen.



Zum Einschalten des Automatikbetriebs schalten Sie das Kochfeld aus und wieder ein.

Einschalten der Beleuchtung

Sie können das Kochfeld so einstellen, dass die Beleuchtung automatisch eingeschaltet wird, wenn Sie das Kochfeld einschalten. Stellen Sie hierzu den Automatikmodus ein auf H1 – H6.



Die Beleuchtung der Dunstabzugshaube schaltet sich 2 Minuten nach dem Ausschalten des Kochfelds aus.

8. TIPPS UND HINWEISE

WARNUNG!

Siehe Kapitel Sicherheitshinweise.

8.1 Kochgeschirr



Bei Induktionskochzonen erzeugt ein starkes Elektromagnetfeld die Hitze im Kochgeschirr sehr schnell.

Benutzen Sie für die Induktionskochzonen geeignetes Kochgeschirr.

- Um eine Überhitzung zu vermeiden und die Leistung der Kochzonen zu verbessern, muss das Kochgeschirr so dick und flach wie möglich sein.
- Stellen Sie sicher, dass der Boden des Kochgeschirrs sauber und trocken ist, bevor Sie es auf die Kochfläche stellen.
- Achte immer darauf, das Kochgeschirr nicht an den Rändern und Ecken des Glases zu schieben oder zu reiben, da dies die Glasoberfläche beschädigen kann.

Kochgeschirrmaterial

- **geeignet:** Gusseisen, Stahl, emaillierter Stahl, Edelstahl, Boden aus mehreren Schichten verschiedener Materialien (vom Hersteller als geeignet gekennzeichnet).
- **nicht geeignet:** Aluminium, Kupfer, Messing, Glas, Keramik, Porzellan.

Kochgeschirr eignet sich für Induktionskochfelder, wenn:

- Wasser sehr schnell auf einer Kochzone kocht, die auf die höchste Erhitzungsstufe geschaltet ist.
- ein Magnet auf den Boden des Kochgeschirrs zieht.

Abmessungen des Kochgeschirrs

- Induktionskochzonen passen sich automatisch an die Größe des Kochgeschirrbodens an.
- Die Kochzoneneffizienz hängt vom Durchmesser des Kochgeschirrs ab. Kochgeschirr mit einem Durchmesser kleiner als das Minimum erhält nur einen

Teil der von der Kochzone erzeugten Leistung.

- Verwende aus Sicherheitsgründen und für optimale Kochergebnisse kein Kochgeschirr, das größer als in der „Spezifikation der Kochzonen“ angegeben ist. Vermeide es, Kochgeschirr während des Kochvorgangs in die Nähe des Bedienfelds zu stellen. Dies könnte sich auf die Funktionsweise des Bedienfelds auswirken oder die Kochfeldfunktionen versehentlich aktivieren.



Siehe hierzu „Technische Daten“.

8.2 Geräusche während des Betriebs

Wenn Sie Folgendes hören:

- Knacken: Das Kochgeschirr besteht aus unterschiedlichen Materialien (Sandwichkonstruktion).
- Pfeifen: Sie haben die Kochzone auf eine hohe Stufe geschaltet und das Kochgeschirr besteht aus unterschiedlichen Materialien (Sandwichkonstruktion).
- Summen: Sie haben die Kochzone auf eine hohe Stufe geschaltet.
- Klicken: Elektrisches Umschalten.
- Rauschen, Surren: Der Lüfter ist in Betrieb.

Die Geräusche sind normal und weisen nicht auf eine Störung hin.

8.3 Öko Timer (Öko-Kurzzeitwecker)

Um Energie zu sparen, schaltet sich die Kochzonenheizung vor dem Signal des Kurzzeitmessers ab. Die Abschaltzeit hängt von der eingestellten Kochstufe und der Gardauer ab.

8.4 Vereinfachter Kochleitfaden

Das Verhältnis zwischen der Kochstufe und dem Energieverbrauch der Kochzone ist nicht linear. Bei einer höheren Kochstufe steigt der Energieverbrauch nicht proportional an. Das bedeutet, dass eine Kochzone, die auf eine

mittlere Kochstufe eingestellt ist, weniger als die Hälfte ihrer maximalen Leistung verbraucht.



Die Angaben in der Tabelle sind Richtwerte.

Kochstufe	Verwendung für:	Dauer (Min.)	Tipps
1	Warmhalten von gekochten Speisen.	nach Bedarf	Lege einen Deckel auf das Kochgeschirr.
1 - 2	Sauce Hollandaise, schmelzen: Butter, Schokolade, Gelatine.	5 - 25	Von Zeit zu Zeit rühren.
2	Stocken: Lockere Omeletts, gebackene Eier.	10 - 40	Mit einem Deckel garen.
2 - 3	Reis- und Milchgerichte köcheln lassen, Fertiggerichte aufwärmen.	25 - 50	Mindestens doppelte Menge Flüssigkeit zum Reis geben, Milchgerichte nach der Hälfte der Zeit umrühren.
3 - 4	Dünsten von Gemüse, Fisch, Fleisch.	20 - 45	Gib ein paar Esslöffel Wasser hinzu. Überprüfe die Wassermenge während des Prozesses.
4 - 5	Kartoffeln und anderes Gemüse dämpfen.	20 - 60	Den Boden des Topfes mit 1 - 2 cm Wasser bedecken. Überprüfe während des Prozesses den Wasserstand. Lasse den Deckel auf dem Topf.
4 - 5	Koche größere Mengen an Lebensmitteln, Eintopfgerichten und Suppen.	60 - 150	Bis zu 3 l Flüssigkeit plus Zutaten.
6 - 7	Sanftes Braten: Schnitzel, Cordon bleu vom Kalb, Kotelett, Frikadellen, Bratwürste, Leber, Mehlschwitze, Eier, Pfannkuchen, Krapfen.	nach Bedarf	Bei Bedarf umdrehen.
7 - 8	Scharfes Braten, Rösti, Lendenstücke, Steaks.	5 - 15	Bei Bedarf umdrehen.
9	Wasser kochen, Nudeln kochen, Fleisch anbraten (Gulasch, Schmorbraten), Frittieren von Pommes frites.		
P	Koche große Mengen Wasser. PowerBoost ist eingeschaltet.		

8.5 Tipps und Hinweise für Hob²Hood

Bei der Bedienung des Kochfelds mit der Funktion:

- Schützen Sie das Bedienfeld der Dunstabzugshaube vor direktem Sonnenlicht.
- Richten Sie kein Halogenlicht auf das Bedienfeld der Dunstabzugshaube.
- Decken Sie das Bedienfeld des Kochfelds nicht ab.

- Unterbrechen Sie den Signalfuss zwischen dem Kochfeld und der Dunstabzugshaube nicht (z. B. mit der Hand, einem Kochgeschirrgriff oder großen Topf). Sehen Sie Abbildung. **Die unten abgebildete Haube dient nur für Illustrationszwecke.**

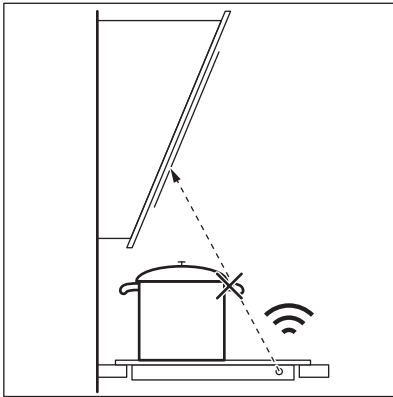

Andere ferngesteuerte Geräte können das Signal blockieren. Verwenden Sie keine derartigen Geräte in der Nähe des Kochfeldes, wenn Hob²Hood eingeschaltet ist.

Dunstabzugshauben mit der Funktion Hob²Hood

Das gesamte Sortiment an Dunstabzugshauben, die mit dieser Funktion ausgestattet sind, finden Sie auf unserer Kunden-Website. Electrolux Dunstabzugshauben, die mit dieser Funktion ausgestattet sind, haben das Symbol .

9. REINIGUNG UND PFLEGE



WARNUNG!

Siehe Kapitel Sicherheitshinweise.



WARNUNG!

Verwende zum Reinigen der Glasoberfläche keine Messer oder andere scharfe Metallwerkzeuge.

9.1 Allgemeine Informationen

- Reinige das Kochfeld nach jedem Gebrauch.
- Verwende stets Kochgeschirr mit sauberen Böden.
- Kratzer oder dunkle Flecken auf der Oberfläche beeinträchtigen die Funktionsfähigkeit des Kochfelds nicht.
- Verwende ein spezielles Reinigungsmittel, das für die Oberfläche des Kochfelds geeignet ist.
- Verwende immer einen Schaber, der für Kochfelder mit Glasoberfläche empfohlen wird. Verwende den Schaber nur als zusätzliches Werkzeug zur Reinigung des Glases nach dem Standardreinigungsverfahren.



Der Aufdruck auf der flexiblen Induktionskochfläche kann durch das Bewegen des Kochgeschirrs verschmutzt werden oder seine Farbe verändern. Du kannst den Bereich wie beschrieben reinigen.

9.2 Reinigen der Kochfelds

- **Sofort entfernen:** Geschmolzenen Kunststoff, Plastikfolie, Salz, Zucker und Lebensmittel mit Zucker, sonst kann der Schmutz das Kochfeld beschädigen. Achte darauf, dass sich niemand Verbrennungen zuzieht. Den speziellen Reinigungsschaber schräg zur Glasfläche ansetzen und über die Oberfläche bewegen.

- **Entfernen, wenn das Kochfeld ausreichend abgekühlt ist:** Kalkringe, Wasserringe, Fettflecken, glänzende metallische Verfärbung. Reinige das Kochfeld mit einem feuchten Tuch und einem nicht scheuernden Reinigungsmittel. Wische das Kochfeld nach der Reinigung mit einem weichen Tuch trocken.

- **Entferne glänzende metallische Verfärbungen:** Benutze für die Reinigung der Glasoberfläche ein mit einer Lösung aus Essig und Wasser angefeuchtetes Tuch.

10. FEHLERSUCHE



WARNUNG!

Siehe Kapitel Sicherheitshinweise.

10.1 Was zu tun ist, wenn ...

Störung	Mögliche Ursache	Problembesehung
Das Kochfeld kann nicht eingeschaltet oder bedient werden.	Das Kochfeld ist nicht oder nicht ordnungsgemäß an die Spannungsversorgung angeschlossen.	Prüfe, ob das Kochfeld ordnungsgemäß an die Spannungsversorgung angeschlossen ist.
	Die Sicherung ist durchgebrannt.	Vergewissere dich, dass die Sicherung die Ursache für die Störung ist. Brennt die Sicherung wiederholt durch, wenden Sie sich an eine qualifizierte Elektrofachkraft.
	Sie haben die Kochstufe nicht innerhalb von 60 Sekunden eingestellt.	Schalte das Kochfeld erneut ein und stelle die Kochstufe innerhalb von weniger als 60 Sekunden ein.
	Sie haben 2 oder mehr Sensorfelder gleichzeitig berührt.	Berühren Sie nur ein Sensorfeld.
	Die Funktion Pause ist in Betrieb.	Siehe „Pause“.
	Auf dem Bedienfeld befinden sich Wasser- oder Fettspritzer.	Reinigen Sie das Bedienfeld.
Es ist ein konstanter Piepton zu hören.	Unsachgemäßer elektrischer Anschluss.	Trenne das Kochfeld von der Stromversorgung. Wende dich an eine Elektrofachkraft zur Überprüfung der Installation.
Sie können die höchste Kochstufe für eine der Kochzonen nicht einschalten.	Die anderen Kochzonen verbrauchen die maximal verfügbare Leistung. Ihr Kochfeld funktioniert einwandfrei.	Reduziere die Leistung der anderen Kochzonen, die an dieselbe Phase angeschlossen sind. Siehe „Leistungsbegrenzung“.
Ein akustisches Signal ertönt und das Kochfeld wird ausgeschaltet. Wenn das Kochfeld ausgeschaltet wird, ertönt ein akustisches Signal.	Sie haben etwas auf ein oder mehrere Sensorfelder gestellt.	Entferne den Gegenstand von den Sensorfeldern.

Störung	Mögliche Ursache	Problembesehung
Das Kochfeld wird ausgeschaltet.	Sie haben etwas auf das Sensorfeld ① gestellt.	Entferne den Gegenstand von dem Sensorfeld.
Die Restwärmeanzeige funktioniert nicht.	Die Kochzone ist nicht heiß, da sie nur kurze Zeit in Betrieb war oder der Sensor ist beschädigt.	Wenn die Kochzone lange genug betrieben wurde, um heiß zu sein, wenden Sie sich an ein autorisiertes Servicezentrum.
Hob ² Hood funktioniert nicht.	Sie haben das Bedienfeld bedeckt.	Entfernen Sie den Gegenstand vom Bedienfeld.
	Sie benutzen einen sehr großen Topf, der das Signal blockiert.	Verwenden Sie einen kleineren Topf, wechseln Sie die Kochzone oder bedienen Sie die Dunstabzugshaube manuell.
Das Bedienfeld fühlt sich heiß an.	Das Kochgeschirr ist zu groß oder Sie stellen es zu nah an das Bedienfeld.	Stellen Sie großes Kochgeschirr nach Möglichkeit auf die hinteren Kochzonen.
Es ertönt kein Signalton, wenn Sie die Sensorfelder des Bedienfelds berühren.	Der Ton ist ausgeschaltet.	Schalte den Ton ein. Siehe „Täglicher Gebrauch“.
Die flexible Induktionskochfläche erhitzt das Kochgeschirr nicht.	Das Kochgeschirr befindet sich nicht an der richtigen Stelle auf der flexiblen Induktionskochfläche.	Stelle das Kochgeschirr an die richtige Stelle auf der flexiblen Induktionskochfläche. Die richtige Stelle für das Kochgeschirr hängt von der eingeschalteten Funktion oder dem Funktionsmodus ab. Siehe „Flexible Induktionskochfläche“.
	Der Durchmesser des Kochgeschirrbodens ist für die eingeschaltete Funktion oder den Funktionsmodus nicht geeignet.	Verwende Kochgeschirr mit einem für die eingeschaltete Funktion oder den Funktionsmodus geeigneten Durchmesser. Siehe „Flexible Induktionskochfläche“.
Die Anzeige über dem Symbol  leuchtet auf.	Kindersicherung oder Sperren ist in Betrieb.	Siehe „Kindersicherung“ und „Verriegelung“.
Die Einstellskala blinkt.	Es befindet sich kein Kochgeschirr auf der Kochzone oder die Kochzone ist nicht vollständig bedeckt.	Stelle das Kochgeschirr so auf die Kochzone, dass sie vollständig bedeckt wird.
	Sie verwenden ungeeignetes Kochgeschirr.	Verwende für Induktionskochfelder geeignetes Kochgeschirr. Siehe „Tipps und Hinweise“.
	Der Durchmesser des Kochgeschirrbodens ist zu klein für die Kochzone.	Verwende Kochgeschirr mit den richtigen Abmessungen. Siehe hierzu „Technische Daten“.
	FlexiBridge (Flexible Bridge) ist eingeschaltet. Ein oder mehrere Bereiche des eingeschalteten Funktionsmodus sind nicht mit Kochgeschirr bedeckt.	Stelle das Kochgeschirr auf die richtige Anzahl von Abschnitten des eingeschalteten Funktionsmodus oder ändere den Funktionsmodus. Siehe „Flexible Induktionskochfläche“.

Störung	Mögliche Ursache	Problembesehung
	PowerSlide ist eingeschaltet. Zwei Töpfe werden auf die flexible Induktionskochfläche gestellt oder das Kochgeschirr deckt mehr als eine durch die Funktion aktivierte Kochfläche ab.	Verwende nur einen Topf. Siehe „Flexible Induktionskochfläche“.
Der äußere Heizkreis schaltet sich nicht ein.	Der Durchmesser des Kochgeschirrbodens ist zu klein.	Verwende Kochgeschirr mit einem größeren Bodendurchmesser.
 und eine Zahl werden angezeigt.	Es ist ein Fehler im Kochfeld aufgetreten.	Schalte das Kochfeld aus und nach 30 Sekunden wieder ein. Wenn  erneut erscheint, trenne das Kochfeld von der Spannungsversorgung. Schalten Sie nach 30 Sekunden das Kochfeld wieder ein. Wenn das Problem weiterhin besteht, wende dich an ein autorisiertes Servicezentrum.

10.2 Wenn Sie keine Lösung finden ...

Wenn Sie das Problem nicht selbst lösen können, wenden Sie sich an Ihren Händler oder einen autorisierten Kundendienst. Geben Sie die Daten auf dem Typenschild an. Vergewissern Sie sich, dass Sie das Kochfeld richtig bedient haben. Wenn die

Wartung von einem Servicetechniker oder einem Händler nicht kostenlos erfolgt, ist auch während der Garantiezeit eine Gebühr zu entrichten. Die Informationen über Garantiezeitraum und autorisierte Kundendienststellen finden Sie in der Garantiebroschüre.

11. TECHNISCHE DATEN

11.1 Typenschild

Modell EIV85456
 Typ 62 D4A 08 AA
 Induktion 7.35 kW
 Ser.-Nr.
 ELECTROLUX

Produkt-Nummer (PNC) 949 599 298 00
 220 - 240 V / 400 V 2N, 50 Hz
 Hergestellt in: Deutschland
 7.35 kW



11.2 Technische Daten der Kochzonen

Kochzone	Nennleistung (höchste Kochstufe) [W]	PowerBoost [W]	PowerBoost maximale Dauer [Min]	Kochgeschirrdurchmesser [mm]
Vorne Mitte	1400	2500	4	125 - 145
Hinten rechts	1600 / 2300 / 3000	2500 / 3600 / 3600	10 / 10 / 10	125 - 180 / 210 - 240 / 285 - 320
Flexible Induktionskochfläche	2300	3200	10	Minimum 105

Die Leistung der Kochzonen kann leicht von den Daten in der Tabelle abweichen. Sie ändert sich mit dem Material und den Abmessungen des Kochgeschirrs.

Verwenden Sie für optimale Kochergebnisse kein Kochgeschirr, dessen Durchmesser größer als der in der Tabelle angegebene Wert ist.

12. ENERGIEEFFIZIENZ

12.1 Produktinformationen

Modellbezeichnung	EIV85456	
Kochfeldtyp	Einbau-Kochfeld	
Anzahl der Kochzonen	2	
Anzahl der Kochflächen	1	
Heiztechnik	Induktion	
Durchmesser der kreisförmigen Kochzonen (Ø)	Vorne Mitte Hinten rechts	14.5 cm 32.0 cm
Länge (L) und Breite (B) der Kochfläche	Links	L 45.8 cm B 21.4 cm
Energieverbrauch pro Kochzone (EC electric cooking)	Vorne Mitte Hinten rechts	187.5 Wh/kg 183.3 Wh/kg
Energieverbrauch der Kochfläche (EC electric cooking)	Links	191.1 Wh/kg
Energieverbrauch des Kochfelds (EC electric hob)	188.8 Wh/kg	

IEC / EN 60350-2 - Elektrische Kochgeräte für den Hausgebrauch - Teil 2: Kochfelder - Verfahren zur Messung der Leistung.

Die Energiemessungen der Kochflächen wurden an den Markierungen der entsprechenden Kochzonen vorgenommen.

12.2 Energie sparen

Sie können Energie beim täglichen Kochen sparen, wenn Sie den folgenden Hinweisen folgen.

- Wenn Sie Wasser erhitzen, verwenden Sie nur die Menge, die Sie benötigen.
- Legen Sie nach Möglichkeit immer Deckel auf das Kochgeschirr.
- Stellen Sie das Kochgeschirr direkt in die Mitte der Kochzone.
- Nutzen Sie die Restwärme, um Speisen warm zu halten oder zum Schmelzen.

13. UMWELTTIPPS

Recyceln Sie Materialien mit dem Symbol . Entsorgen Sie die Verpackung in den entsprechenden Recyclingbehältern. Recyceln Sie zum Umwelt- und Gesundheitsschutz elektrische und elektronische Geräte. Entsorgen Sie Geräte

mit diesem Symbol  nicht mit dem Hausmüll. Bringen Sie das Gerät zu Ihrer örtlichen Sammelstelle oder wenden Sie sich an Ihr Gemeindeamt.

Ti diamo il benvenuto in Electrolux! Grazie per aver scelto di acquistare questo prodotto.



Ricevere consigli, scaricare i nostri opuscoli, eliminare eventuali anomalie, ottenere informazioni sull'assistenza e la riparazione:
www.electrolux.com/support

Con riserva di modifiche.

INDICE

1. INFORMAZIONI DI SICUREZZA.....	75
2. ISTRUZIONI DI SICUREZZA.....	78
3. INSTALLAZIONE.....	80
4. DESCRIZIONE DEL PRODOTTO.....	82
5. PRIMA DEL PRIMO UTILIZZO.....	83
6. UTILIZZO QUOTIDIANO.....	84
7. FUNZIONI AGGIUNTIVE.....	86
8. CONSIGLI E SUGGERIMENTI UTILI.....	92
9. MANUTENZIONE E PULIZIA.....	94
10. GUIDA ALLA RISOLUZIONE DEI PROBLEMI.....	95
11. DATI TECNICI.....	97
12. EFFICIENZA ENERGETICA.....	97
13. CONSIDERAZIONI SULL'AMBIENTE.....	98

1. ⚠ INFORMAZIONI DI SICUREZZA

Leggere attentamente le istruzioni fornite prima di installare e utilizzare l'apparecchiatura. I produttori non sono responsabili di eventuali lesioni o danni derivanti da un'installazione o un uso scorretti. Conservare sempre le istruzioni in un luogo sicuro e accessibile per poterle consultare in futuro.

1.1 Sicurezza dei bambini e delle persone vulnerabili

- Quest'apparecchiatura può essere usata da bambini a partire da 8 anni di età e da adulti con capacità fisiche, sensoriali o mentali limitate o con scarsa esperienza e conoscenza sull'uso dell'apparecchiatura, solamente se sorvegliati o se istruiti relativamente all'utilizzo in sicurezza dell'apparecchiatura e se hanno compreso i rischi coinvolti. I bambini che hanno meno di 8 anni e le persone con disabilità diffuse e complesse vanno tenuti lontani

dall'elettrodomestico, a meno che non vi sia una supervisione continua.

- Sorvegliare i bambini per assicurarsi che non giochino con l'apparecchiatura.
- Tenere gli imballaggi lontano dai bambini e smaltirli in modo adeguato.
- **AVVERTENZA:** L'elettrodomestico e le parti accessibili si riscaldano molto durante l'uso. Tenere i bambini e gli animali domestici lontani dall'apparecchiatura durante l'uso e durante il raffreddamento.
- Se l'elettrodomestico ha un dispositivo di sicurezza per i bambini sarà opportuno attivarlo.
- I bambini non devono eseguire interventi di pulizia e manutenzione sull'elettrodomestico senza essere supervisionati.

1.2 Avvertenze di sicurezza generali

- L'apparecchiatura è destinata solo alla cottura.
- Quest'apparecchiatura è progettata per un uso domestico singolo in un ambiente interno.
- Quest'apparecchiatura può essere utilizzata in uffici, camere d'albergo, camere di bed & breakfast, alloggi in agriturismi e altre sistemazioni simili in cui tale utilizzo non superi i livelli di utilizzo domestico (medi).
- **AVVERTENZA:** L'elettrodomestico e le parti accessibili si riscaldano molto durante l'uso. Fare attenzione a non toccare gli elementi riscaldanti.
- **AVVERTENZA:** Non lasciare mai il piano cottura incustodito durante la preparazione di pietanze in quanto olio e grassi potrebbero incendiarsi.
- Il fumo è un'indicazione di surriscaldamento. Non usare mai acqua per spegnere il fuoco di cottura. Spegnere l'apparecchiatura e coprire le fiamme, per esempio, con una coperta o un coperchio.
- **AVVERTENZA:** L'apparecchiatura non deve essere alimentata tramite un commutatore esterno, come un timer,

o collegata a un circuito regolarmente acceso e spento da un'azienda.

- **ATTENZIONE!** Si deve sorvegliare il processo di cottura. I processi di cottura brevi devono essere sorvegliati continuamente.
- **AVVERTENZA:** Pericolo di incendio: Non conservare alcun oggetto sulle superfici di cottura.
- Oggetti metallici quali coltelli, forchette, cucchiai e coperchi non devono essere posti sulla superficie del piano di cottura in quanto possono diventare molto caldi.
- Non utilizzare l'apparecchiatura prima di installarla nella struttura a incasso.
- Non utilizzare vaporelle per pulire l'elettrodomestico.
- Dopo l'uso, spegnere l'elemento del piano cottura utilizzato mediante il comando corrispondente, senza considerare quanto indicato dal rilevatore di utensili.
- Se la superficie in vetroceramica/vetro presenta delle crepe, spegnere l'apparecchiatura e scollegarla dalla presa di corrente. Qualora l'apparecchiatura sia collegata direttamente alla corrente mediante una scatola di derivazione, togliere il fusibile per scollegarla dall'alimentazione. In ogni caso, contattare il Centro Assistenza Autorizzato.
- Se il cavo di alimentazione è danneggiato, deve essere sostituito dal produttore, da un centro di assistenza autorizzato o da una persona qualificata per evitare situazioni di pericolo.
- **AVVERTENZA:** Utilizzare esclusivamente protezioni per il piano cottura progettate dal produttore dell'apparecchiatura o indicate dallo stesso nelle istruzioni d'uso, come ad esempio accessori idonei o le protezioni per il piano cottura incorporate nell'apparecchiatura. Utilizzare protezioni inadeguate aumenta il rischio di incidenti.

2. ISTRUZIONI DI SICUREZZA

2.1 Installazione

AVVERTENZA!

L'installazione dell'apparecchiatura deve essere eseguita da personale qualificato.

AVVERTENZA!

Rischio di lesioni o danni all'apparecchiatura.

- Rimuovere tutti i materiali di imballaggio.
- Non installare o utilizzare l'apparecchiatura se è danneggiata.
- Attenersi alle istruzioni fornite insieme all'apparecchiatura.
- È necessario rispettare la distanza minima dalle altre apparecchiature.
- Prestare sempre attenzione in fase di spostamento dell'apparecchiatura, dato che è pesante. Usare sempre i guanti di sicurezza e le calzature adeguate.
- Proteggere le superfici di taglio con un materiale di tenuta per evitare che l'umidità causi dei rigonfiamenti.
- Proteggere la base dell'apparecchiatura da vapore e umidità.
- Non installare l'apparecchiatura accanto ad una porta o sotto una finestra, per evitare che pentole calde cadano dall'apparecchiatura quando la porta o la finestra sono aperte.
- Ogni apparecchiatura dispone di ventole di raffreddamento sulla parte inferiore.
- Se l'apparecchiatura viene installata sopra a un cassetto:
 - Non tenere oggetti di piccole dimensioni o fogli di carta che potrebbero essere aspirati, dato che possono danneggiare le ventole di raffreddamento o guastare il funzionamento del sistema di raffreddamento.
 - Mantenere una distanza di almeno due cm fra la parte inferiore dell'apparecchiatura e le componenti conservate nel cassetto.
- Togliere gli eventuali pannelli separatori installati nel mobiletto sotto all'apparecchiatura.

2.2 Collegamento elettrico

AVVERTENZA!

Rischio di incendio e scossa elettrica.

- Tutti i collegamenti elettrici devono essere effettuati da un elettricista qualificato.
- Il dispositivo deve essere messo a terra.
- Prima di qualsiasi intervento è necessario verificare che l'apparecchiatura sia scollegata dalla rete elettrica.
- Verificare che i parametri sulla targhetta siano compatibili con le indicazioni elettriche dell'alimentazione.
- Verificare che l'apparecchiatura sia installata correttamente. L'allentamento di un collegamento elettrico o di una spina (ove previsti) può provocare un forte surriscaldamento del terminale.
- Utilizzare il cavo dell'alimentazione elettrica corretto.
- Non lasciare che il cavo dell'alimentazione elettrica si aggrovigli.
- Assicurarci che sia installata una protezione contro gli urti.
- Utilizzare il serracavo sul cavo.
- Assicurarci che il cavo dell'alimentazione o la spina (ove previsti) non sfiorino l'apparecchiatura o le pentole roventi quando si collega l'apparecchiatura a una presa.
- Non utilizzare prese multiple e prolunghie.
- Accertarsi di non danneggiare la spina o il cavo (ove previsti). Contattare il nostro Centro Assistenza autorizzato o un elettricista qualificato per sostituire un cavo danneggiato.
- I dispositivi di protezione da scosse elettriche devono essere fissati in modo tale da non poter essere disattivati senza l'uso di attrezzi.
- Inserire la spina di alimentazione nella presa solo al termine dell'installazione. Verificare che la spina di alimentazione rimanga accessibile dopo l'installazione.
- Nel caso in cui la spina di corrente sia allentata, non collegarla alla presa.
- Non tirare il cavo di alimentazione per scollegare l'apparecchiatura. Tirare sempre dalla spina.

- Servirsi unicamente di dispositivi di isolamento adeguati: interruttori automatici, fusibili (quelli a tappo devono essere rimossi dal portafusibile), sganciatori per correnti di guasto a terra e relè.
- L'impianto elettrico deve essere dotato di un dispositivo di isolamento che consenta di scollegare l'apparecchiatura dalla presa di corrente a tutti i poli. Il dispositivo di isolamento deve avere una larghezza dell'apertura di contatto non inferiore ai 3 mm.

2.3 Utilizzo:

AVVERTENZA!

Rischio di lesioni, ustioni o scosse elettriche.

- Non modificare le specifiche tecniche dell'apparecchiatura.
- Rimuovere tutto l'imballaggio, le etichette e la pellicola protettiva (se presente), prima del primo utilizzo.
- Assicurarsi che le aperture di ventilazione non siano bloccate.
- Non lasciare l'elettrodomestico incustodito durante il funzionamento.
- Impostare le zone di cottura su "off" dopo ogni utilizzo.
- Non appoggiare posate o coperchi sulle zone di cottura. Possono diventare roventi.
- Non accendere l'elettrodomestico con le mani bagnate o quando è a contatto con l'acqua.
- Non utilizzare l'elettrodomestico come superficie di lavoro o come superficie di deposito.
- Se la superficie dell'apparecchiatura presenta delle incrinature, scollegarla immediatamente dall'alimentazione per evitare scosse elettriche.
- I portatori di pacemaker devono mantenere una distanza di almeno 30 cm dalle zone di cottura a induzione quando l'apparecchiatura è in funzione.
- Quando si immergono gli alimenti nell'olio bollente, questo potrebbe schizzare.
- Non utilizzare fogli di alluminio o altri materiali tra la superficie di cottura e le

pentole, se non diversamente specificato dal produttore di questa apparecchiatura.

- Usare esclusivamente accessori consigliati dal produttore per questa apparecchiatura.

AVVERTENZA!

Rischio di incendio ed esplosione.

- Grassi e olio riscaldati possono rilasciare vapori infiammabili. Tenere le fiamme o gli oggetti caldi lontani da grassi e oli in fase di cottura.
- I vapori rilasciati dall'olio a temperatura elevata possono provocare una combustione spontanea.
- L'olio usato, che può contenere residui di cibo, può causare un incendio a una temperatura inferiore rispetto all'olio utilizzato per la prima volta.
- Non appoggiare o tenere liquidi o materiali infiammabili, né oggetti facilmente infiammabili sull'apparecchiatura, al suo interno o nelle immediate vicinanze.

AVVERTENZA!

Vi è il rischio di danneggiare l'apparecchiatura.

- Non tenere pentole calde sul pannello dei comandi.
- Non mettere coperchi caldi sulla superficie in vetro del piano cottura.
- Non esporre al calore pentole vuote.
- Fare attenzione a non lasciar cadere oggetti o pentole sull'apparecchiatura. La superficie si potrebbe danneggiare.
- Non attivare le zone di cottura con pentole vuote o senza pentole.
- Le pentole in ghisa o con il fondo danneggiato possono graffiare la superficie in vetro/vetroceramica. Sollevare sempre questi oggetti quando è necessario spostarli sulla superficie di cottura.

2.4 Cura e pulizia

- Pulire regolarmente l'apparecchiatura per evitare il deterioramento dei materiali che compongono la superficie.
- Disattivare l'apparecchiatura e lasciarla raffreddare prima di procedere con la pulizia.

- Non nebulizzare acqua né utilizzare vapore per pulire l'apparecchiatura.
- Pulire l'apparecchiatura con un panno inumidito e morbido. Utilizzare solo detergenti neutri. Non usare prodotti abrasivi, spugnette abrasive, solventi od oggetti metallici, se non specificato diversamente.

2.5 Assistenza

- Per far riparare l'apparecchiatura, rivolgersi a un Centro di Assistenza Autorizzato. Utilizzare solo ricambi originali.
- Per quanto riguarda la lampada o le lampade all'interno di questo prodotto e le lampade di ricambio vendute separatamente: Queste lampade sono destinate a resistere a condizioni fisiche estreme negli elettrodomestici, come

temperatura, vibrazioni, umidità, o sono destinate a segnalare informazioni sullo stato operativo dell'apparecchio. Non sono destinate ad essere utilizzate in altre applicazioni e non sono adatte per l'illuminazione di ambienti domestici.

2.6 Smaltimento

AVVERTENZA!

Rischio di lesioni o soffocamento.

- Contattare le autorità locali per ricevere informazioni su come smaltire correttamente l'apparecchiatura.
- Staccare la spina dall'alimentazione elettrica.
- Tagliare il cavo elettrico dell'apparecchiatura e smaltirlo.

3. INSTALLAZIONE

AVVERTENZA!

Fare riferimento ai capitoli sulla sicurezza.

3.1 Prima dell'installazione

Prima di installare il piano di cottura, annotare l'informazione riportata di seguito presente sulla targhetta dei dati. La targhetta dei dati è applicata sul lato inferiore del piano di cottura.

Numero di serie

3.2 Piani di cottura da incasso

Utilizzare esclusivamente piani di cottura da incasso solo dopo l'installazione in idonei piani di lavoro e mobili da incasso conformi alle norme.

3.3 Cavo di collegamento

- Il piano cottura è fornito con un cavo di collegamento.
- Per sostituire il cavo di alimentazione danneggiato, usare il seguente tipo di cavo: H05V2V2-F che resiste a una temperatura di 90 °C o superiore. Un filo singolo deve avere una sezione

trasversale minima in conformità con la tabella seguente. Contattare il Centro di assistenza tecnica locale. Il cavo di collegamento può essere sostituito solo da elettricisti qualificati.

AVVERTENZA!

Tutti i collegamenti elettrici devono essere realizzati da un elettricista qualificato.

ATTENZIONE!

I collegamenti tramite spine di contatto sono vietati.

ATTENZIONE!

Non forare o saldare l'estremità del cavo. È vietato.

ATTENZIONE!

Non collegare il cavo senza la guaina terminale del cavo.

Collegamento a una fase

1. Rimuovere la guaina terminale del cavo dai fili nero, marrone e blu.

2. Rimuovere una parte dell'isolamento delle estremità dei cavi marrone, nero e blu.
3. Collegare le estremità del cavo nero e di quello marrone.
4. Applicare un nuovo manicotto terminale per filo sull'estremità del filo condiviso (è necessario uno strumento speciale).
5. Collegare le estremità di due cavi blu.
6. Applicare un nuovo manicotto terminale per filo sull'estremità del filo condiviso (è necessario uno strumento speciale).

Collegamento bifase

1. Rimuovere il manicotto terminale del cavo dai cavi blu.
2. Rimuovere una parte dell'isolamento delle estremità del cavo blu.
3. Collegare le estremità di due cavi blu.
4. Applicare un nuovo manicotto terminale per filo sull'estremità del filo condiviso (è necessario un utensile speciale).

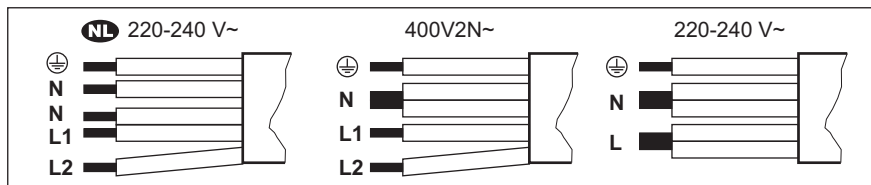

NL 220 - 240 V~	Collegamento bifase: 400 V2N~		Collegamento a una fase: 220 - 240 V~	
5x1,5 mm²	5x1,5 mm² o 4x2,5 mm²		5x1,5 mm² o 3x4 mm²	
Verde-giallo	Verde-giallo	Verde-giallo	Verde-giallo	Verde-giallo
N Blu e blu	N Blu e blu	N Blu e blu	N Blu e blu	N Blu e blu
L1 Nero	L1 Nero	L1 Nero	L Nero e marrone	L Nero e marrone
L2 Marrone	L2 Marrone	L2 Marrone		

3.4 Montaggio

Se s'installa il piano cottura sotto una cappa, consultare le istruzioni d'installazione della cappa per la distanza minima tra le apparecchiature.

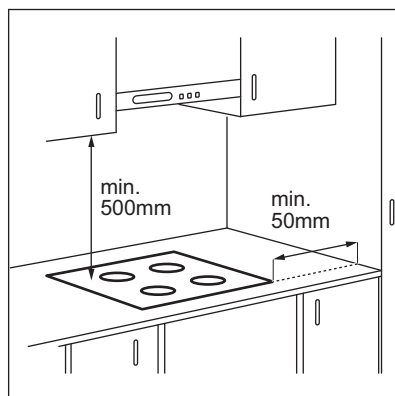

Se l'apparecchiatura è installata sopra un cassetto, la ventilazione del piano cottura

riscalda gli articoli all'interno del cassetto durante il processo di cottura.

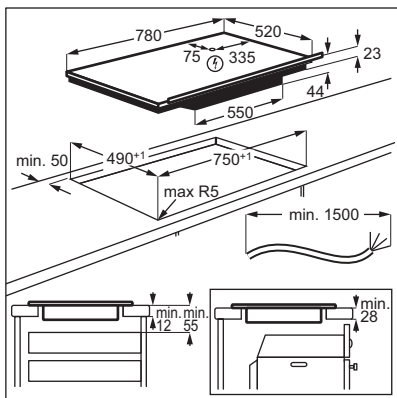

Trova il video tutorial “Come installare il piano cottura a induzione Electrolux: installazione del piano di lavoro” digitando il nome completo indicato nell'immagine sottostante.

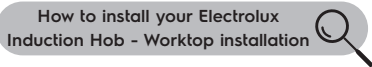

4. DESCRIZIONE DEL PRODOTTO

4.1 Disposizione del piano di cottura

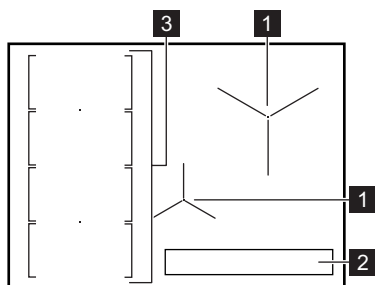





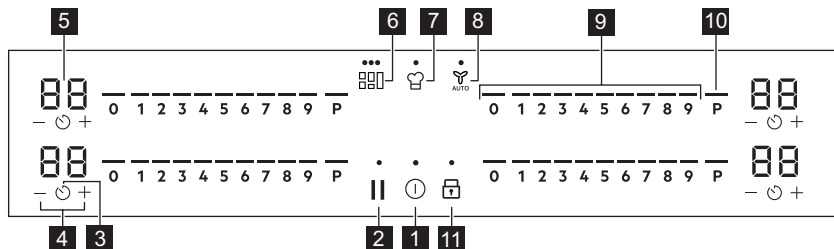



- 1 Zona di cottura a induzione
- 2 Pannello dei comandi
- 3 La zona di cottura a induzione flessibile è composta da quattro sezioni



4.2 Disposizione del pannello dei comandi



Utilizzare i tasti sensore per mettere in funzione l'apparecchiatura. I display, gli indicatori ed i segnali acustici mostrano quali funzioni sono attive.

Tasto sensore	Funzione	Descrizione
1 	In data / Spento	Per attivare e disattivare l'apparecchiatura.
2 	Sospendi	Per attivare e disattivare la funzione.
3 	Timer	Per impostare la funzione.
4 	-	Per aumentare o ridurre il tempo.
5 -	Display timer	Indica il tempo in minuti.
6 	FlexiBridge (Flexible Bridge)	Per cambiare le tre modalità della funzione.
7 	PowerSlide	Per attivare e disattivare la funzione.
8 	Hob ² Hood	Per attivare e disattivare la modalità manuale della funzione.
9 -	Barra dei comandi	Per impostare un livello di potenza.
10 	PowerBoost	Per attivare la funzione.
11 	Blocco / Dispositivo di sicurezza per bambini	Per bloccare/sbloccare il pannello dei comandi.

4.3 Spie display

Spia	Descrizione
	Si è verificato un malfunzionamento.
	OptiHeat Control(indicatore di calore residuo su 3 livelli): Continua la cottura / Mantieni caldo / Calore residuo.

5. PRIMA DEL PRIMO UTILIZZO

AVVERTENZA!







Fare riferimento ai capitoli sulla sicurezza.

5.1 Limitazione potenza

Limitazione potenza definisce quanta potenza viene utilizzata dal piano cottura in totale, entro i limiti dei fusibili per l'installazione domestica.

Il piano cottura è impostato sul livello di potenza massimo possibile per impostazione predefinita.

Per ridurre o aumentare il livello di potenza:

1. Accedere al menu: tenere premuto  per 3 secondi. Quindi, tenere premuto .
2. Premere  sul timer anteriore finché non  compare.
3. Premere  /  sul timer anteriore per impostare il livello di potenza.

4. Premere ① per uscire.

Livelli di potenza

Fare riferimento al capitolo "Dati tecnici".

⚠ ATTENZIONE!

Assicurarsi che la potenza selezionata sia idonea ai fusibili installati nell'impianto domestico.

- P73 — 7.350 W

- P15 — 1.500 W
- P20 — 2.000 W
- P25 — 2.500 W
- P30 — 3.000 W
- P35 — 3.500 W
- P40 — 4.000 W
- P45 — 4.500 W
- P50 — 5.000 W
- P60 — 6.000 W

6. UTILIZZO QUOTIDIANO

⚠ AVVERTENZA!

Fare riferimento ai capitoli sulla sicurezza.

6.1 Attivazione e disattivazione

Tenere premuto ① per attivare o disattivare il piano di cottura.

6.2 Rilevamento pentole

Questa funzione indica la presenza di pentole sul piano cottura e disattiva le zone di cottura se non vengono rilevate pentole durante una sessione di cottura.

Se si posizionano le pentole su una zona di cottura prima di selezionare un'impostazione di calore, la spia sopra lo 0 sulla barra di controllo si illuminerà.

Se si rimuove la pentola da una zona di cottura attivata e la si mette temporaneamente da parte, le spie sopra la barra di controllo corrispondente iniziano a lampeggiare. Se non si rimette la pentola sulla zona di cottura attivata entro 120 secondi, la zona di cottura si disattiva automaticamente.

Per riprendere la cottura, assicurarsi di rimettere le pentole sulle zone di cottura entro il tempo indicato.

6.3 Utilizzo delle zone di cottura

Posizionare le pentole al centro della zona selezionata. Le zone di cottura a induzione si adattano automaticamente alla dimensione del fondo della pentola.

6.4 Impostazione di calore

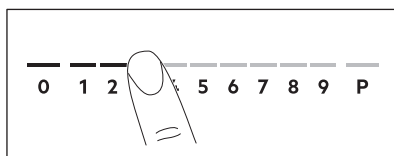

1. Premere il livello di calore desiderato sulla barra dei comandi.

Le spie sopra la barra di controllo vengono visualizzate fino al livello di calore selezionato.

2. Per disattivare una zona di cottura, premere 0.

6.5 PowerBoost

Questa funzione aumenta la potenza fornita alle zone di cottura a induzione. Questa funzione si può attivare per la zona di cottura a induzione soltanto per un intervallo di tempo limitato. Al termine di questo intervallo, la zona di cottura a induzione passa automaticamente al livello di potenza massimo impostato.





Fare riferimento al capitolo "Dati tecnici".

Per attivare la funzione per una zona di cottura: sfiorare **P**.

Per disattivare la funzione, modificare il livello di potenza.

6.6 OptiHeat Control (indicatore di calore residuo su 3 livelli)

AVVERTENZA!

 /  /  Se la spia è accesa, il calore residuo può causare ustioni.

Le zone di cottura a induzione generano il calore richiesto per la cottura direttamente sul fondo della pentola. Il piano in vetroceramica viene riscaldato dal calore delle pentole.

Le spie compaiono quando una zona di cottura è calda. Mostrano il livello del calore residuo per le zone di cottura attualmente in uso:

 - Continua la cottura

 - Mantieni caldo

 - Calore residuo.

La spia può anche comparire:

- per le zone di cottura vicine, anche se non vengono utilizzate,
- quando si collocano pentole calde sulla zona di cottura fredda,
- quando il piano cottura è disattivato ma la zona di cottura è ancora calda.





La spia scompare quando la zona di cottura si è raffreddata.



6.7 Opzioni timer



Timer

Usare questa funzione per indicare quanto a lungo dovrebbe funzionare una zona di cottura durante una sessione di cottura singola.

Per prima cosa impostare il livello di calore per la zona di cottura selezionata, quindi impostare la funzione.

1. Premere . 00 compare sul display del timer.
2. Premere  o  per impostare il tempo (00-99 minuti).
3. Premere  per avviare il timer o attendere 3 secondi. Il timer inizia il conto alla rovescia.

Per modificare l'ora: selezionare la zona di cottura con , quindi premere  o .



Per disattivare la funzione: selezionare la zona di cottura con , quindi premere . Il tempo restante verrà azzerato.



Il timer termina il conto alla rovescia, viene emesso un segnale acustico e 00 lampeggia. La zona di cottura viene disattivata. Premere un'icona qualsiasi per interrompere il segnale e il lampeggiamento.

Contaminuti

Si può utilizzare questa funzione quando il piano di cottura è attivo ma le zone di cottura non sono in funzione. Il livello di calore mostra 00.

1. Premere .

2. Premere  o  per impostare l'ora. Il timer termina il conto alla rovescia, viene emesso un segnale acustico e 00 lampeggia. Premere un'icona qualsiasi per interrompere il segnale e il lampeggiamento.

Per disattivare la funzione: premere  e . Il tempo rimanente verrà azzerato.

6.8 Gestione energia

Se sono attive più zone e la potenza consumata supera la limitazione dell'alimentazione, questa funzione distribuisce la potenza disponibile tra tutte le zone di cottura. Il piano cottura controlla le impostazioni di calore per proteggere i fusibili dell'impianto domestico.

- Se il piano cottura raggiunge il limite della potenza massima disponibile (fare riferimento alla targhetta dell'intervallo), la potenza delle zone di cottura si riduce automaticamente.
- L'impostazione di calore della prima zona di cottura selezionata ha sempre la priorità. La potenza residua sarà suddivisa tra le altre zone di cottura in base all'ordine di selezione.
- Per le zone di cottura a potenza ridotta, la barra di controllo lampeggia e mostra le impostazioni di calore massime.
- Attendere che il display smetta di lampeggiare o ridurre l'impostazione di

calore della zona di cottura selezionata per ultima. Le zone di cottura continueranno a funzionare con l'impostazione di calore ridotto. Se necessario, modificare manualmente le impostazioni di calore delle zone di cottura.



6.9 Struttura del menu

La tabella mostra la struttura del menu di base.

Impostazioni utente

Simbolo	Impostazione	Opzioni possibili
b	Suono	In data / Spento (--)
P	Limitazione potenza	15 - 73
H	Modalità cappa	0 - 6
E	Cronologia allarmi/errori	L'elenco degli allarmi/errori recenti.

Per immettere le impostazioni utente:

tenere premuto  per 3 secondi. Quindi tenere premuto . Le impostazioni vengono

visualizzate sul timer delle zone di cottura a sinistra.

Navigazione nel menu: il menu è costituito dal simbolo di impostazione e da un valore. Il simbolo appare sul timer posteriore e il valore appare sul timer anteriore. Per navigare tra le impostazioni, premere  sul timer anteriore. Per modificare il valore dell'impostazione premere $+$ o $-$ sul timer anteriore.

Per uscire dal menu: premere .

OffSound Control

È possibile attivare/disattivare i segnali acustici in Menu > Impostazioni utente.



Fare riferimento a "Struttura del menu".

Anche quando sono disattivati, è possibile udire un segnale acustico quando:

- si sfiora ,
- il valore del timer diminuisce,
- si preme un simbolo inattivo.

7. FUNZIONI AGGIUNTIVE

7.1 Spegnimento automatico

La funzione disattiva automaticamente il piano cottura se:

- tutte le zone di cottura siano disattivate,
- non eseguire impostazioni del livello di calore o della velocità della ventola dopo l'attivazione del piano cottura,
- È stato versato o appoggiato qualcosa sul pannello dei comandi per più di 10 secondi (una teglia, uno straccio ecc.). Viene emesso un segnale acustico e il piano cottura si disattiva. Rimuovere l'oggetto o pulire il pannello dei comandi.
- Il piano cottura è surriscaldato (ad es. quando si esaurisce l'acqua in ebollizione nella pentola). Lasciare raffreddare la zona di cottura prima di utilizzare nuovamente il piano cottura.
- Non è stata disattivata una zona di cottura o non è stato modificato il livello di

potenza. Dopo un po' di tempo, il piano cottura si disattiva.

Rapporto tra impostazione di calore e il tempo dopo cui l'apparecchiatura si disattiva:

Impostazione di calore	Il piano cottura si disattiva dopo
1 - 2	6 ore
3 - 4	5 ore
5	4 ore
6 - 9	1,5 ore

7.2 Sospendi

Questa funzione pone tutte le zone di cottura accese sull'impostazione di calore più basso.

Quando la funzione è attiva, è possibile utilizzare ① e II. Tutti gli altri simboli sui pannelli di controllo sono bloccati.



La funzione non interrompe le funzioni del timer.

- 1. Per attivare la funzione:** premere II. Il livello di calore viene ridotto a 1.
- 2. Per disattivare la funzione:** premere II. La precedente impostazione di calore appare.

7.3 Blocco

È possibile bloccare il pannello dei comandi mentre il piano cottura è in funzione. Impedisce una modifica accidentale delle impostazioni del livello di calore.

Impostare prima il livello di calore.

- Per attivare la funzione:** premere .
- Per disattivare la funzione:** premere di nuovo .



La funzione si disattiva quando si disattiva il piano cottura.

7.4 Dispositivo di sicurezza per bambini

Questa funzione impedisce il funzionamento accidentale del piano cottura.

- Per attivare la funzione:** premere ①. Non eseguire alcuna impostazione del livello di calore. Tenere premuto  per tre secondi, finché non compare la spia sopra il simbolo.
- Disattivare il piano cottura con ①.



La funzione resta attiva quando si disattiva il piano cottura. La spia sopra  è accesa.

- Per disattivare la funzione:** premere ①. Non eseguire alcuna impostazione del livello di calore. Tenere premuto  per 3 secondi, finché la spia sopra il simbolo non si spegne.
- Disattivare il piano cottura con ①.

Cottura con la funzione attivata: premere ①, quindi premere  per tre secondi, fino a quando la spia sopra il simbolo non si spegne. È possibile mettere in funzione il piano cottura. Quando si disattiva il piano cottura con ① la funzione si riattiva.

7.5 Zona di cottura a induzione flessibile

AVVERTENZA!

Fare riferimento ai capitoli sulla sicurezza.

FlexiBridge funzione

La zona di cottura a induzione flessibile è composta da quattro sezioni. Le sezioni possono essere combinate in due zone di cottura con differenti dimensioni o in una zona di cottura ampia. La combinazione delle sezioni può essere scelta scegliendo la modalità adatta alle dimensioni delle pentole che si desidera usare. Esistono tre modalità: Standard, Big Bridge e Max Bridge.



Per impostare il livello di calore utilizzare le due barre dei comandi laterali sulla sinistra.

Passaggio fra le modalità

Per passare da una modalità all'altra, premere . I livelli di impostazione del calore resteranno attivi.

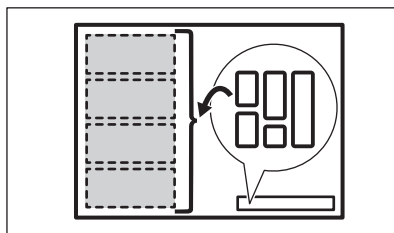

Diametro e posizione delle pentole

Scegliere la modalità adatta alle dimensioni e alla forma delle pentole. Le pentole dovrebbero coprire l'area selezionata il più possibile.

Posizionare le pentole con il diametro di base inferiore a 160 mm al centro su una sola sezione. È possibile usare una teglia da arrosti per le modalità Big Bridge e Max Bridge.

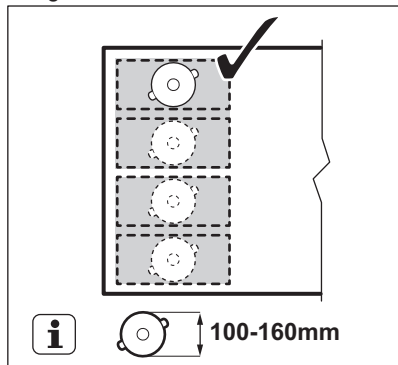

Posizionare le pentole con il diametro di base superiore a 160 mm al centro tra due sezioni.

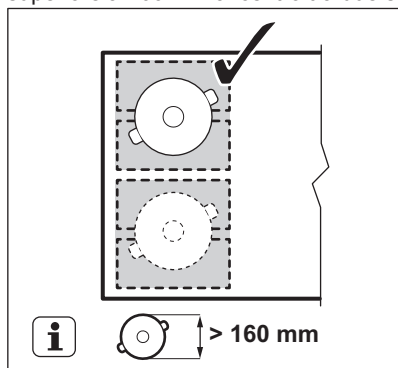

FlexiBridge Modalità standard

Questa modalità viene attivata per impostazione predefinita quando si attiva la funzione. Collega le sezioni in due aree di cottura separate. È possibile impostare il livello di calore per ciascuna area separatamente. Utilizzare le due barre di

controllo sul lato sinistro.

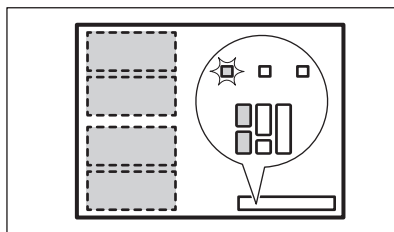

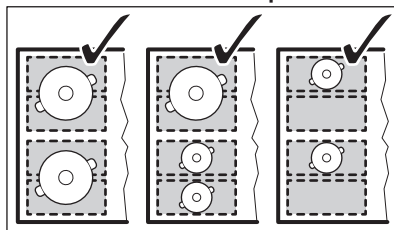

Posizione corretta delle pentole:

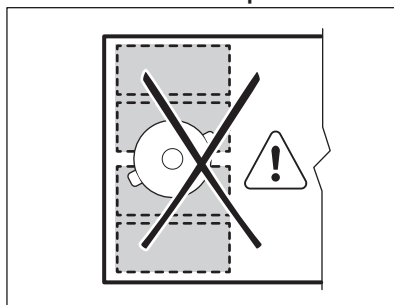

Posizione errata delle pentole:



FlexiBridge Modalità Big Bridge

Per attivare la modalità, premere  fino a quando non viene visualizzata la spia della modalità corretto . Questa modalità collega le tre sezioni posteriori in un'unica area di cottura. La sezione anteriore non è collegata e funziona come una zona di cottura separata. È possibile impostare il livello di calore per ciascuna area separatamente. Utilizzare le due barre di controllo sul lato

sinistro.

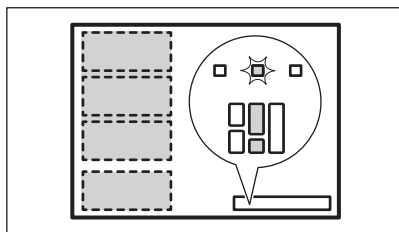

Posizione corretta delle pentole:

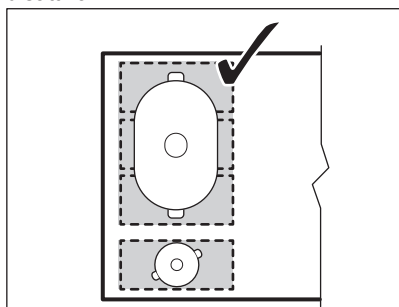

Assicurarsi di posizionare le pentole sulle tre sezioni collegate. Se si utilizzano pentole più piccole rispetto alle due sezioni, la barra di controllo lampeggia e dopo 2 minuti la zona si disattiva.

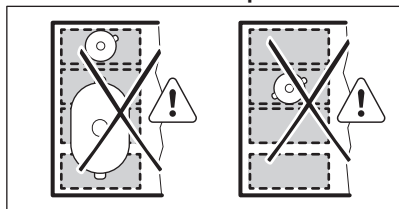

Posizione errata delle pentole:



FlexiBridge Modalità Max Bridge

Per attivare la modalità premere  fino a quando non viene attivata la spia della modalità corretta . Questa modalità collega tutte le sezioni in un'unica area di cottura. Per impostare il livello di potenza utilizzare le due barre dei comandi laterali sulla sinistra.

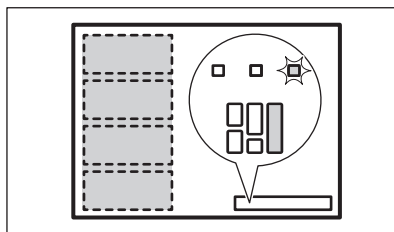

Posizione corretta delle pentole:

Assicurarsi di posizionare le pentole sulle quattro sezioni collegate. Se si utilizzano pentole più piccole rispetto alle tre sezioni, la barra di controllo lampeggia e dopo due minuti la zona si spegne.

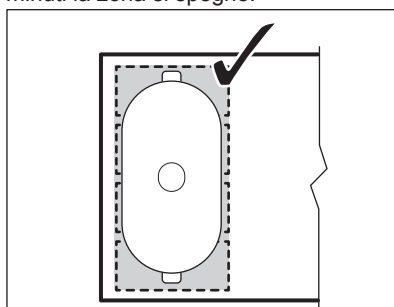

Posizione errata delle pentole:

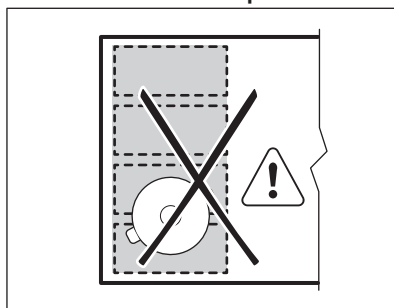

PowerSlide

Questa funzione permette di regolare la temperatura spostando la pentola in una posizione diversa sulla zona di cottura a induzione.

- La funzione suddivide la zona di cottura a induzione in tre zone con livelli di potenza diversi. Il piano cottura rileva la posizione



delle pentole e regola il livello di calore corrispondente alla posizione.

- È possibile sistemare la pentola in posizione anteriore, centrale o posteriore. Appoggiando le pentole nella zona anteriore si ottiene il livello di potenza più alto. Per diminuire, portare la pentola nella posizione centrale o posteriore.
- Quando si attiva la funzione per la prima volta si avranno i seguenti livelli di calore predefiniti: 9 per la posizione anteriore, 6 per la posizione centrale e 3 per la posizione posteriore.
- È possibile modificare i livelli di calore predefiniti per ciascuna posizione separatamente. Il piano cottura ricorda le impostazioni di potenza alla successiva attivazione della funzione.
- Il display del livello di calore della barra di controllo anteriore sinistra indica il livello di calore per questa funzione. **Per modificare il livello di calore utilizzare solo la barra di controllo anteriore sinistra.** La barra di controllo posteriore sinistra è disattivata mentre la funzione è in uso.

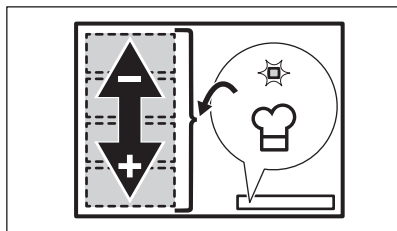

Usare solo una pentola con un diametro minimo inferiore di 160 mm quando viene usata la funzione.



1. Posizionare le pentole appropriate sul lato anteriore sinistro della zona di cottura.
2. Tenere premuto ① per attivare la cappa. L'apparecchio emette un segnale acustico e le spie sopra ① e  si illuminano.
3. Premere  per attivare la funzione. L'unità emette un segnale acustico e una spia si accende sopra il simbolo.
4. Se necessario, spostare le pentole avanti o indietro sulla zona di cottura. Per

cambiare la posizione delle pentole, sollevarle e posizionarle su un'altra parte dell'area. Non far scorrere le pentole in quanto potrebbero graffiare e scolorire la superficie.

Il livello di calore sulla barra di controllo si regola automaticamente.

5. Per modificare i livelli di calore predefiniti, spostare le pentole nell'area che si desidera regolare.
6. Premere uno qualsiasi dei livelli di calore disponibili sulla barra di controllo anteriore sinistra.

I livelli di calore aggiornati verranno memorizzati per la prossima volta che si utilizza la funzione.

7. Se necessario, ripetere la procedura per le restanti zone di cottura.

8. Per disattivare la funzione, premere  oppure premere 0 sulla barra di controllo anteriore sinistra.

L'unità emette un segnale acustico e la spia sopra il simbolo si spegne. Il livello di calore passa a 0.

È possibile impostare un timer mentre PowerSlide è in funzione. In questo caso, il timer non disattiva le zone di cottura allo scadere del tempo impostato. Il timer agisce contemporaneamente su tutte e tre le zone di cottura attivate dalla funzione.

7.6 Hob²Hood

Si tratta di una funzione automatica avanzata che collega il piano cottura ad una cappa speciale. Sia il piano cottura che la cappa dispongono di un comunicatore di segnale a infrarossi. La velocità della ventola viene definita automaticamente sulla base delle impostazioni della modalità e della temperatura della pentola più calda sul piano cottura. È anche possibile mettere in funzione la ventola usando il piano cottura manualmente.



All'origine il sistema remoto è disattivato per la maggior parte della cappe. Attivarlo prima di utilizzare la funzione. Per maggiori informazioni fare riferimento al manuale per l'utente della cappa.

Funzionamento automatico della funzione

Per azionare la funzione automaticamente, impostare la modalità automatica su H1 – H6. Il piano cottura è impostato originariamente su H5. La cappa reagisce ogni volta che si aziona il piano cottura. Il pannello di cottura rileva automaticamente la temperatura delle pentole e regola la velocità della ventola.

Modalità automatiche





	Luce automatica	Bollitura ¹⁾	Frittura ²⁾
H0	Off	Off	Off
H1	On	Off	Off
H2 ³⁾	On	Velocità ventola 1	Velocità ventola 1
H3	On	Off	Velocità ventola 1
H4	On	Velocità ventola 1	Velocità ventola 1
H5	On	Velocità ventola 1	Velocità ventola 2
H6	On	Velocità ventola 2	Velocità ventola 3

1) Il piano cottura rileva il processo di ebollizione e attiva la velocità della ventola in base alla modalità automatica.

2) Il piano cottura rileva il processo di frittura e attiva la velocità della ventola in base alla modalità automatica.

3) Questa modalità attiva la ventola e la luce e non è collegata alla temperatura.

Modifica della modalità automatica

1. Disattivare il piano cottura.
2. Tenere premuto  per 3 secondi. Il display si accende e si spegne.
3. Tenere premuto  per 3 secondi.
4. Premere  alcune volte finché non si accende **H**.
5. Premere  del timer per selezionare una modalità automatica.







Per mettere in funzione la cappa direttamente sul pannello della cappa, disattivare la modalità automatica della funzione.



Quando si termina la cottura e si disattiva il piano cottura, la ventola della cappa potrebbe ancora funzionare per un certo periodo di tempo. Trascorso questo tempo, il sistema disattiva la ventola automaticamente ed evita l'attivazione accidentale della stessa per i 30 secondi successivi.

Funzionamento manuale della velocità della ventola

È anche possibile attivare la funzione manualmente. Per farlo, premere  quando il piano cottura è attivo. Questo disattiva il funzionamento automatico della funzione e consente di modificare la velocità della ventola manualmente. Quando si preme  la velocità della ventola aumenta di un livello. Quando si raggiunge un livello elevato e si preme nuovamente  la velocità della ventola viene impostata sullo 0 e ciò disattiva la ventola della cappa. Per riattivare la ventola con la velocità 1 premere .



Per attivare il funzionamento automatico della funzione, disattivare il piano cottura e riattivarlo.

Attivazione della luce

È possibile impostare il piano cottura per attivare la luce automaticamente ogni volta che si attiva il piano cottura. Per farlo impostare la modalità automatica a H1 – H6.



La luce sulla cappa si disattiva 2 minuti dopo la disattivazione del piano cottura.

8. CONSIGLI E SUGGERIMENTI UTILI

AVVERTENZA!

Fare riferimento ai capitoli sulla sicurezza.

8.1 Stoviglie



Per le zone di cottura a induzione, il calore si crea molto rapidamente nelle pentole grazie a un forte campo elettromagnetico.

Utilizzare le zone di cottura a induzione con pentole idonee.

- Per evitare il surriscaldamento e migliorare le prestazioni delle zone, le pentole devono essere il più spesse e piatte possibile.
- Verificare che le basi della pentola siano pulite e asciutte prima di collocarle sulla superficie del piano cottura.
- Fare sempre attenzione a non far scorrere o sfregare le pentole sui bordi e sugli angoli del vetro, in quanto potrebbero scheggiarsi o si potrebbe danneggiare la superficie del vetro.

Materiale delle pentole

- **corretto:** materiali idonei: ghisa, acciaio, acciaio smaltato, acciaio inox, fondi multistrato (con una marcatura corretta da parte del produttore).
- **non adatto:** alluminio, rame, ottone, vetro, ceramica, porcellana.

Una pentola è adatta per un piano di cottura a induzione se:

- l'acqua raggiunge velocemente l'ebollizione su una zona di cottura a induzione impostata sul livello di cottura massimo.
- una calamita si attacca al fondo della pentola.

Dimensioni delle pentole

- Le zone di cottura a induzione si adattano automaticamente alla dimensione del fondo della pentola.
- L'efficienza della zona di cottura dipende dal diametro delle stoviglie. Una pentola

con un diametro inferiore alla zona più piccola riceve solo una parte della potenza generata dalla zona di cottura.

- Per motivi di sicurezza e risultati di cottura ottimali, non utilizzare pentole di dimensioni maggiori rispetto a quelle indicate nelle "Specifiche delle zone di cottura". Evitare di tenere le pentole vicino al pannello dei comandi durante la sessione di cottura. Ciò potrebbe influire sul funzionamento del pannello dei comandi o attivare accidentalmente le funzioni piastra.



Vedere la sezione "Dati tecnici".

8.2 Rumore durante il funzionamento

Se riesci a sentire:

- crepitio: si stanno utilizzando pentole di materiali diversi (costruzione a sandwich).
- fischio: si stanno utilizzando la zona di cottura a livelli di potenza elevati con pentole di materiali diversi (costruzione a sandwich).
- ronzio: si stanno utilizzando livelli di potenza elevati.
- scatto: si verifica un'accensione elettrica.
- sibilo, ronzio: la ventola funziona.

I rumori descritti sono normali e non sono indicano un guasto dell'apparecchiatura.

8.3 Öko Timer (Timer Eco)

Per risparmiare energia, il riscaldatore della zona di cottura si disattiva prima che il timer per il conto alla rovescia emetta un segnale acustico. La differenza nel tempo di funzionamento dipende dal livello di potenza e dalla durata dell'utilizzo dell'apparecchiatura.

8.4 Guida semplificata per la cottura

La correlazione tra il livello di potenza e il consumo di energia della zona di cottura non è regolare. L'aumento del livello di potenza non è proporzionale all'aumento del consumo di energia. Ciò significa che una zona di

cottura con un livello di potenza medio
impiega meno della metà della propria
energia.



I dati riportati nella tabella sono
puramente indicativi.

Impostazione di calore	Utilizzare per:	Tempo (min)	Suggerimenti
1	Tenere in caldo le pietanze cotte.	se necessario	Mettere un coperchio sulla pentola.
1 - 2	Salsa olandese; fondere: burro, cioccolato, gelatina.	5 - 25	Mescolare di tanto in tanto.
2	Solidificare: omelette morbide, uova al forno.	10 - 40	Cuocere con un coperchio.
2 - 3	Sobbollire riso e piatti a base di latte, riscaldamento di pietanze pronte.	25 - 50	Aggiungere al riso almeno una doppia quantità di liquido, mescolare a metà del processo i preparati a base di latte.
3 - 4	Cuoci lentamente verdure, pesce, carne.	20 - 45	Aggiungere qualche cucchiaino di acqua. Controllare la quantità di acqua durante il processo.
4 - 5	Patate al vapore e altre verdure.	20 - 60	Coprire il fondo della pentola con 1-2 cm di acqua. Controllare il livello dell'acqua durante il processo. Tenere il coperchio sulla pentola.
4 - 5	Cucinare grandi quantità di alimenti, stufati e zuppe.	60 - 150	Fino a 3 l di liquido più gli ingredienti.
6 - 7	Frittura delicata: scaloppine, cordon bleu di vitello, costolette, polpette, salicce, fegato, roux, uova, frittelle, ciambelle.	se necessario	Capovolgere quando necessario.
7 - 8	Frittura, sformato di patate, lombate, bistecche.	5 - 15	Capovolgere quando necessario.
9	Portare a ebollizione l'acqua, cuocere la pasta, rosolare la carne (gulasch, stufati), friggere patatine.		
P	Portare a ebollizione grandi quantità d'acqua. PowerBoost è attivato.		

8.5 Consigli e suggerimenti per Hob²Hood

Quando si aziona il piano cottura con la funzione:

- Proteggere il pannello della cappa dalla luce diretta del sole.
- Non installare luci alogene sul pannello della cappa.
- Non coprire il pannello di controllo del piano cottura.
- Non interrompere il segnale tra il piano di cottura e la cappa (ad esempio con la

mano, il manico di una pentola o una pentola alta). Vedere l'immagine.

La cappa raffigurata di seguito è a puro titolo illustrativo.



Altri dispositivi controllati in modalità remota potrebbero bloccare il segnale. Non usare apparecchiature di questo tipo in prossimità del piano cottura mentre Hob²Hood è acceso.

Cappe da cucina con la Hob²Hood funzione

Per trovare l'intera gamma di cappe per cucina che dispongono di questa funzione, consultare il nostro sito web per consumatori. Le cappe da cucina Electrolux compatibili con questa funzione presentano il simbolo .

9. MANUTENZIONE E PULIZIA

AVVERTENZA!

Fare riferimento ai capitoli sulla sicurezza.

9.1 Informazioni generali

- Pulire il piano cottura dopo ogni utilizzo.
- Usare sempre pentole con il fondo pulito.
- Graffi o macchie scure sulla superficie non hanno alcun effetto sul funzionamento del piano cottura.
- Usare un prodotto di pulizia adatto alla superficie del piano cottura.
- Utilizzare sempre un raschietto consigliato per i piani cottura con superficie in vetro. Utilizzare il raschietto solo come strumento aggiuntivo per pulire il vetro dopo la procedura di pulizia standard.

AVVERTENZA!

Non utilizzare coltelli o altri strumenti metallici affilati per pulire la superficie in vetro.



La stampa sulla zona di cottura a induzione flessibile può sporcarsi o cambiare colore a causa dello spostamento delle pentole. È possibile pulire l'area nel modo descritto.

9.2 Pulizia della piano cottura

- **Togliere immediatamente:** plastica sciolta, pellicola in plastica, sale, zucchero e alimenti contenenti zucchero, in caso contrario la sporcizia potrebbe causare danni al piano cottura. Attenzione a evitare le ustioni. Appoggiare lo speciale raschietto sulla superficie in vetro, formando un angolo acuto, e spostare la lama sulla superficie.
- **Quando il piano cottura è sufficientemente freddo, rimuovere:** i segni di calcare e d'acqua, le macchie di grasso e le macchie opalescenti. Pulire il piano cottura con un panno umido e un detergente non abrasivo. Dopo la pulizia asciugare il piano di cottura con un panno morbido.
- **Togliere macchie opalescenti:** usare una soluzione di acqua con aceto e pulire la superficie in vetro con un panno.



10. GUIDA ALLA RISOLUZIONE DEI PROBLEMI

AVVERTENZA!

Fare riferimento ai capitoli sulla sicurezza.

10.1 Cosa fare se...

Problema	Causa possibile	Soluzione	
Non è possibile attivare il piano cottura o metterlo in funzione.	Il piano cottura non è collegato a una fonte di alimentazione elettrica o non è collegato correttamente.	Accertarsi che il piano cottura sia collegato correttamente alla rete elettrica.	
	È saltato il fusibile.	Verificare che il fusibile sia la causa del malfunzionamento. Nel caso in cui il fusibile continui a saltare, rivolgersi ad un elettricista qualificato.	
	Non è stato impostato il livello di calore entro 60 secondi.	Attivare di nuovo il piano cottura e impostare il livello di calore in meno di 60 secondi.	
	Sono stati toccati 2 o più tasti sensore contemporaneamente.	Toccare solo un tasto sensore.	
	Sospendi è in funzione.	Fare riferimento a "Sospensione".	
Si sente un bip costante.	C'è acqua o macchie di grasso sul pannello dei comandi.	Pulire il pannello dei comandi.	
	Il collegamento elettrico non è corretto.	Scollegare il piano cottura dalla rete elettrica. Consultare un elettricista qualificato per controllare l'installazione.	
	Non è possibile impostare il livello di calore massimo per una delle zone di cottura.	Le altre zone consumano la potenza massima disponibile. Il piano cottura funziona alla perfezione.	Ridurre il calore delle altre zone di cottura collegate alla stessa fase. Fare riferimento al paragrafo "Gestione energia".
	Viene emesso un segnale acustico e il piano di cottura si spegne. Quando il piano cottura è acceso viene emesso un segnale acustico.	È stato appoggiato qualcosa su uno o più tasti sensore.	Rimuovere l'oggetto dai tasti sensore.
	Il piano di cottura si disattiva.	È stato appoggiato qualcosa sul tasto sensore  .	Rimuovere l'oggetto dal tasto sensore.
L'indicatore di calore residuo non si accende.	La zona non è calda perché è rimasta in funzione solo per brevissimo tempo, oppure il sensore è danneggiato.	Se la zona ha funzionato abbastanza a lungo da essere calda, rivolgersi a un Centro di assistenza autorizzato.	
Hob ² Hood non funziona.	È stato coperto il pannello dei comandi.	Rimuovere l'oggetto dal pannello dei comandi.	

Problema	Causa possibile	Soluzione
	Si usa una pentola molto alta che blocca il segnale.	Usare una pentola più piccola, cambiare zona cottura o azionare la cappa manualmente.
Il pannello dei comandi diventa caldo al tocco.	La pentola è troppo grande o troppo vicina al pannello di controllo.	Se possibile, collocare le pentole grandi sulle zone posteriori.
Assenza di suono quando si toccano i tasti sensore del pannello.	I segnali acustici sono disattivati.	Attivare i segnali acustici. Consultare la sezione "Utilizzo quotidiano".
La zona di cottura a induzione flessibile non riscalda le pentole.	La pentola è stata sistemata in modo errato sulla zona di cottura a induzione flessibile.	Posizionare la pentola nella posizione corretta sulla zona di cottura a induzione flessibile. La posizione delle pentole dipende dalla funzione attivata o dalla modalità di funzionamento. Fare riferimento a "Zona di cottura a induzione flessibile".
	Il diametro del fondo della pentola non è corretto per la funzione attivata o la modalità di funzionamento.	Utilizzare una pentola con diametro idoneo per la funzione attivata o la modalità di funzionamento. Fare riferimento a "Zona di cottura a induzione flessibile".
La spia sopra al simbolo  si accende.	Dispositivo di sicurezza per bambini o il Blocco sono in funzione.	Fare riferimento a "Dispositivo di sicurezza per bambini" e "Blocco".
La barra dei comandi lampeggia.	Non ci sono pentole sulla zona oppure la zona non è completamente coperta.	Mettere le pentole sulla zona in modo tale che coprano completamente la zona di cottura.
	Le pentole non sono adatte.	Utilizzare pentole adatte per piani cottura a induzione. Fare riferimento a "Consigli e suggerimenti".
	Il diametro del fondo delle pentole è troppo piccolo per la zona.	Utilizzare pentole con dimensioni corrette. Vedere la sezione "Dati tecnici".
	FlexiBridge (Flexible Bridge) è in funzione. Una o più sezioni della modalità di funzionamento attiva non sono coperte dalla pentola.	Posizionare le pentole sul numero corretto di sezioni della modalità di funzionamento attiva o modificare la modalità di funzionamento. Fare riferimento a "Zona di cottura a induzione flessibile".
	PowerSlide è in funzione. Sull'area di cottura a induzione flessibile sono state collocate due pentole o le pentole coprono più di una zona di cottura attivata dalla funzione.	Utilizzare solo una pentola. Fare riferimento a "Zona di cottura a induzione flessibile".
L'anello esterno non è attivato.	Il diametro del fondo delle pentole è troppo piccolo.	Usare pentole con un diametro inferiore più grande.
 e un numero si accendono.	C'è un errore nel piano di cottura.	Spegnere e riaccendere il piano cottura dopo 30 secondi. Se  si accende nuovamente, scollegare il piano cottura dall'alimentazione elettrica. Dopo 30 secondi, collegare nuovamente il piano cottura. In caso di ricomparsa dell'anomalia, rivolgersi a un Centro di assistenza autorizzato.

10.2 Qualora non sia possibile trovare una soluzione...

Qualora non sia possibile trovare una soluzione al problema, contattare il rivenditore o il Centro di Assistenza Autorizzato. Fornire i dati riportati sulla targhetta identificativa. Assicurarsi che il piano cottura sia stato messo in funzione

correttamente. In caso contrario, anche durante il periodo di garanzia, l'intervento di assistenza da parte di un tecnico dell'assistenza o del rivenditore non sarà gratuito. Le informazioni sul periodo di garanzia e i Centri di Assistenza Autorizzati sono contenute nel libretto di garanzia.

11. DATI TECNICI

11.1 Targhetta identificativa

Modello EIV85456
Tipo 62 D4A 08 AA
Induzione 7.35 kW
Numero di serie
ELECTROLUX

PNC 949 599 298 00
220 - 240 V /400 V 2N, 50 Hz
Prodotto in: Germania
7.35 kW



11.2 Specifiche delle zone di cottura

Zona di cottura	Potenza nominale (impostazione di calore massima) [W]	PowerBoost [W]	PowerBoost durata massima [min]	Diametro pentole [mm]
Anteriore centrale	1400	2500	4	125 - 145
Posteriore destra	1600 / 2300 / 3000	2500 / 3600 / 3600	20-10-2020	125 - 180 / 210 - 240 / 285 - 320
Zona di cottura a induzione flessibile	2300	3200	10	minimo 105

La potenza delle zone di cottura può differire in alcune piccole gamme dai dati presenti in tabella. Cambia con il materiale e le dimensioni delle pentole.

Per risultati di cottura ottimali, utilizzare pentole con un diametro non superiore a quello riportato in tabella.

12. EFFICIENZA ENERGETICA

12.1 Informazioni sul prodotto

Identificazione modello	EIV85456
Tipo di piano cottura	Piano cottura a incasso
Numero di zone di cottura	2

Numero di angoli cottura		1
Tecnologia di riscaldamento		Induzione
Diametro delle zone di cottura circolari (Ø)	Anteriore centrale Posteriore destra	14.5 cm 32.0 cm
Lunghezza (L) e larghezza (l) dell'angolo cottura	Sinistra	L 45.8 cm l 21.4 cm
Consumo di energia per zona di cottura (EC electric cooking)	Anteriore centrale Posteriore destra	187.5 Wh/kg 183.3 Wh/kg
Consumo di energia dell'angolo cottura (EC electric cooking)	Sinistra	191.1 Wh/kg
Consumo di energia del piano cottura (EC electric hob)		188.8 Wh/kg

IEC / EN 60350-2 - Apparecchiature elettriche per la cottura per uso domestico - Parte 2: Piani cottura - Metodi per la misurazione delle prestazioni.

Le misure energetiche relative all'angolo cottura sono identificate dalle indicazioni delle rispettive zone di cottura.

12.2 a risparmio energetico

Si può risparmiare energia durante la cottura di tutti i giorni, se si seguono i suggerimenti riportati di seguito.

- Quando si riscalda l'acqua, usare solo la quantità che serve.
- Se è possibile, coprire sempre le pentole con il coperchio.
- Collocare la pentola direttamente al centro della zona di cottura.
- Utilizzare il calore residuo per mantenere gli alimenti caldi o per fonderli.

13. CONSIDERAZIONI SULL'AMBIENTE

Riciclare i materiali con il simbolo . Buttare l'imballaggio negli appositi contenitori per il riciclaggio. Aiutare a proteggere l'ambiente e la salute umana e a riciclare rifiuti derivanti da apparecchiature elettriche ed elettroniche. Non smaltire le apparecchiature che riportano

il simbolo  insieme ai normali rifiuti domestici. Portare il prodotto al punto di riciclaggio più vicino o contattare il comune di residenza.

Le damos la bienvenida a Electrolux. Gracias por elegir nuestro aparato.



Obtener consejos, folletos, soluciones a problemas e información de servicio y reparación:
www.electrolux.com/support

Salvo modificaciones.

CONTENIDO

1. INFORMACIÓN SOBRE SEGURIDAD.....	99
2. INSTRUCCIONES DE SEGURIDAD.....	102
3. INSTALACIÓN.....	104
4. DESCRIPCIÓN DEL PRODUCTO.....	106
5. ANTES DEL PRIMER USO.....	107
6. USO DIARIO.....	108
7. FUNCIONES ADICIONALES.....	110
8. CONSEJOS.....	116
9. MANTENIMIENTO Y LIMPIEZA.....	118
10. SOLUCIÓN DE PROBLEMAS.....	119
11. DATOS TÉCNICOS.....	121
12. EFICACIA ENERGÉTICA.....	121
13. ASPECTOS MEDIOAMBIENTALES.....	122

1. ⚠ INFORMACIÓN SOBRE SEGURIDAD

Antes de instalar y utilizar el aparato, lea atentamente las instrucciones facilitadas. El fabricante no se hace responsable de lesiones o daños producidos como resultado de una instalación o un uso incorrectos. Conserve siempre estas instrucciones en lugar seguro y accesible para futuras consultas.

1.1 Seguridad de niños y personas vulnerables

- Este aparato puede ser utilizado por niños de 8 años en adelante y personas cuyas capacidades físicas, sensoriales o mentales estén disminuidas o que carezcan de la experiencia y conocimientos suficientes para manejarlo, siempre que cuenten con las instrucciones o la supervisión sobre el uso del electrodoméstico de forma segura y comprendan los riesgos. Es necesario mantener alejados

del aparato a los niños de menos de 8 años, así como a las personas con minusvalías importantes y complejas, salvo que estén bajo supervisión continua.

- Es necesario vigilar a los niños para que no jueguen con el aparato.
- Mantenga todo el material de embalaje fuera del alcance de los niños y deséchelo de forma adecuada.
- ADVERTENCIA: El horno y las piezas accesibles se calientan mucho durante el funcionamiento. Mantenga a los niños y las mascotas alejados del aparato cuando esté en uso y cuando se enfríe.
- Si este aparato tiene un bloqueo de seguridad para niños, debe activarlo.
- La limpieza y mantenimiento de usuario del producto no podrán ser realizados por niños sin supervisión.

1.2 Instrucciones generales de seguridad

- Este aparato está diseñado exclusivamente para cocinar.
- Este aparato está diseñado para uso doméstico en interiores.
- Este aparato se puede utilizar en oficinas, habitaciones de hotel, habitaciones de Bed&Breakfast, casas de campo y otros alojamientos similares donde dicho uso no exceda (en promedio) los niveles de uso doméstico.
- ADVERTENCIA: El horno y las piezas accesibles se calientan mucho durante el funcionamiento. Preste mucha atención para no tocar las resistencias.
- ADVERTENCIA: Cocinar con grasa sin estar presente puede resultar peligroso, ya que podría ocasionarse un incendio.
- El humo es una indicación de sobrecalentamiento. No utilizar nunca agua para apagar el fuego de cocción. Apagar el aparato y cubrir las llamas del aparato con una manta ignífuga o una tapa.
- ADVERTENCIA: El aparato no se debe alimentar a través de un dispositivo de conmutación externo, como un

temporizador, ni conectarse a un circuito que se encienda y apague regularmente por un servicio público.

- **PRECAUCIÓN:** El proceso de cocción debe hacerse bajo supervisión. El proceso de cocción breve debe ser supervisado permanentemente.
- **ADVERTENCIA:** Peligro de incendio: No guarde objetos sobre las superficies de cocción.
- No coloque objetos metálicos, como cuchillos, tenedores, cucharas o tapaderas sobre la superficie de la placa, ya que podrían calentarse demasiado.
- No utilice el aparato antes de instalarlo en la estructura empotrada.
- No utilice un limpiador a vapor para limpiar el aparato.
- Tras el uso, apague la resistencia con el mando y no preste atención al detector de tamaño.
- Si la superficie de vitrocerámica/cristal está agrietada, apague el aparato y desenchúfelo de la red eléctrica. Si el aparato está conectado directamente a la red eléctrica mediante una caja de empalmes, quite el fusible para desconectarlo de la alimentación eléctrica. En cualquier caso, póngase en contacto con el servicio técnico autorizado.
- Si el cable de alimentación está dañado, debe ser reemplazado por el fabricante, un servicio autorizado o personas cualificadas de manera similar para evitar un peligro.
- **ADVERTENCIA:** Utilice exclusivamente protecciones para la placa de cocción diseñadas por el fabricante del aparato o indicadas en sus instrucciones de uso como apropiadas, o bien las protecciones incluidas con el aparato. El uso de protectores inadecuados puede provocar accidentes.

2. INSTRUCCIONES DE SEGURIDAD

2.1 Instalación

ADVERTENCIA!

Solo un técnico cualificado puede instalar el aparato.

ADVERTENCIA!

Podría sufrir lesiones o dañar el aparato.

- Retire todo el embalaje.
- No instale ni utilice un aparato dañado.
- Siga las instrucciones de instalación suministradas con el aparato.
- Respete siempre la distancia mínima entre el aparato y los demás electrodomésticos y mobiliario.
- Tenga cuidado al mover el aparato, porque es pesado. Utilice siempre guantes de protección y calzado cerrado.
- Proteja las superficies cortadas del armario con un material sellante para evitar que la humedad las hinche.
- Proteja la parte inferior del aparato del vapor y la humedad.
- No instale el aparato junto a una puerta ni debajo de una ventana. De esta forma se evita que los utensilios de cocina calientes caigan del aparato cuando la puerta o la ventana estén abiertas.
- Cada aparato tiene ventiladores de refrigeración en la base.
- Si el aparato se instala sobre un cajón:
 - No guarde objetos pequeños u hojas de papel que puedan ser absorbidos, porque podrían dañar los ventiladores o perjudicar el sistema de refrigeración.
 - Mantenga una distancia mínima de 2 cm entre la base del aparato y los objetos guardados en el cajón.
- Retire los paneles separadores instalados en el armario por debajo del aparato.

2.2 Conexión eléctrica

ADVERTENCIA!

Riesgo de incendios y descargas eléctricas.

- Todas las conexiones eléctricas deben ser realizadas por un electricista cualificado.
- El aparato debe conectarse a tierra.
- Antes de efectuar cualquier tipo de operación, compruebe que el aparato esté desenchufado de la corriente eléctrica.
- Asegúrese de que los parámetros de la placa de características son compatibles con los valores eléctricos del suministro eléctrico.
- Asegúrese de que el aparato está instalado correctamente. Un cable de red o enchufe (en su caso) flojo o inadecuado puede provocar que el terminal se caliente.
- Utilice el cable de alimentación de red correcto.
- No deje que el cable de alimentación eléctrica se enrede.
- Asegúrese de que haya instalada una protección contra descargas eléctricas.
- Utilice la abrazadera de alivio de tensión del cable.
- Asegúrese de que el cable o el enchufe (en su caso) no toquen el aparato caliente ni utensilios de cocina calientes cuando conecte el aparato a una toma.
- No utilice adaptadores de enchufes múltiples ni cables prolongadores.
- Asegúrese de no dañar el enchufe de red (en su caso) ni el cable de red. Póngase en contacto con un electricista o con nuestro servicio técnico autorizado para cambiar un cable de alimentación dañado.
- Los mecanismos de protección contra descargas eléctricas de componentes con corriente y aislados deben fijarse de forma que no puedan aflojarse sin utilizar herramientas.
- Conecte el enchufe a la toma de corriente únicamente cuando haya terminado la instalación. Asegúrese de tener acceso al enchufe del suministro de red una vez finalizada la instalación.
- Si la toma de corriente está floja, no conecte el enchufe.
- No desconecte el aparato tirando del cable de conexión a la red. Tire siempre del enchufe.

- Use únicamente dispositivos de aislamiento apropiados: línea con protección contra los cortocircuitos, fusibles (tipo tornillo que puedan retirarse del soporte), dispositivos de fuga a tierra y contactores.
- La instalación eléctrica debe tener un dispositivo de aislamiento que permita desconectar el aparato de todos los polos de la red. El dispositivo de aislamiento debe tener una apertura de contacto con una anchura mínima de 3 mm.

2.3 Uso

ADVERTENCIA!

Riesgo de lesiones, quemaduras y descargas eléctricas.

- No cambie las especificaciones de este aparato.
- Retire todo el embalaje, el etiquetado y la película protectora (si procede) antes del primer uso.
- Asegúrese de que las aberturas de ventilación no están bloqueadas.
- No deje el aparato desatendido durante el funcionamiento.
- Apague las zonas de cocción después de cada uso.
- No coloque cubiertos ni tapaderas sobre las zonas de cocción. Pueden calentarse.
- No utilice el aparato con las manos mojadas ni con agua en contacto.
- No utilice el aparato como superficie de trabajo ni para depositar objetos.
- Si la superficie del aparato está agrietada, desconecte inmediatamente el aparato de la toma de corriente. Esto debe hacerse para evitar descargas eléctricas.
- Los usuarios que tengan marcapasos implantados deberán mantener una distancia mínima de 30 cm de las zonas de cocción por inducción cuando el aparato esté en funcionamiento.
- Cuando se coloca comida en aceite caliente, puede saltar.
- No ponga papel de aluminio ni otros materiales entre la superficie de cocción y el utensilio de cocina, a menos que el fabricante de este aparato indique lo contrario.

- Utilice únicamente en este aparato accesorios recomendados por el fabricante.

ADVERTENCIA!

Riesgo de incendio y explosión.

- Las grasas y el aceite pueden liberar vapores inflamables al calentarse. Mantenga cualquier llama u objeto caliente alejado de grasas y aceites cuando los use para cocinar.
- Los vapores que liberan los aceites muy calientes pueden provocar combustiones espontáneas.
- El aceite usado, que puede contener restos de alimentos, puede provocar fuego a menor temperatura que el aceite que se usa por primera vez.
- No coloque productos inflamables o artículos mojados con productos inflamables dentro, cerca o sobre el aparato.

ADVERTENCIA!

Riesgo de daños en el aparato.

- No coloque utensilios de cocina calientes sobre el panel de control.
- No coloque una tapa caliente sobre la superficie de cristal de la placa de cocción.
- No deje que el contenido de los recipientes hierva hasta evaporarse.
- Tenga cuidado de no dejar caer objetos ni utensilios de cocina sobre el aparato. La superficie puede dañarse.
- No encienda las zonas de cocción con utensilios de cocina vacíos ni sin utensilios de cocina.
- Los utensilios de cocina de hierro fundido que tengan la base dañada pueden causar arañazos en el vidrio o la cerámica de vidrio. Levante siempre estos objetos cuando tenga que moverlos sobre la superficie de cocción.

2.4 Cuidado y limpieza

- Limpie periódicamente el aparato para evitar el deterioro del material de la superficie.
- Apague el aparato y déjelo enfriar antes de limpiarlo

- No utilice agua pulverizada ni vapor para limpiar el aparato.
- Limpie el aparato con un paño suave humedecido. Utilice solo detergentes neutros. No utilice productos abrasivos, estropajos duros, disolventes ni objetos de metal, a menos que se indique lo contrario.

2.5 Asistencia técnica

- Para reparar el aparato, póngase en contacto con el centro de servicio autorizado. Utilice solamente piezas de recambio originales.
- En cuanto a la(s) bombilla(s) de este producto y las de repuesto vendidas por separado: Estas bombillas están destinadas a soportar condiciones físicas extremas en los aparatos domésticos,

como la temperatura, la vibración, la humedad, o están destinadas a señalar información sobre el estado de funcionamiento del aparato. No están destinadas a utilizarse en otras aplicaciones y no son adecuadas para la iluminación de estancias domésticas.

2.6 Eliminación

ADVERTENCIA!

Existe riesgo de lesiones o asfixia.

- Contacte con las autoridades locales para saber cómo desechar correctamente el aparato.
- Desconecte el aparato de la red.
- Corte el cable eléctrico cerca del aparato y deséchelo.

3. INSTALACIÓN

ADVERTENCIA!

Consulte los capítulos sobre seguridad.

3.1 Antes de la instalación

Antes de instalar la placa de cocción, anote la información siguiente de la placa de características. La placa de características está situada en la parte inferior de la placa de cocción.

Número de serie

3.2 Placas empotradas

Las placas de cocción que han de ir integradas en la cocina solo deben utilizarse una vez encastradas en los muebles adecuados y con las encimeras y superficies de trabajo apropiadas.

3.3 Cable de conexión

- La placa se suministra con un cable de conexión.
- Para sustituir el cable de alimentación dañado, utilice un cable tipo: H05V2V2-F que soporta una temperatura de 90 °C o más. Cada conductor del cable debe tener una sección transversal mínima de acuerdo con la tabla siguiente. Póngase

en contacto con el servicio técnico local. El cable de conexión solo debe sustituirlo un electricista cualificado.

ADVERTENCIA!

Todas las conexiones eléctricas deben realizarlas electricistas cualificados.

PRECAUCIÓN!

Las conexiones a través de enchufes de contacto están prohibidos.

PRECAUCIÓN!

No taladrar ni soldar los extremos del cable. Está prohibido.

PRECAUCIÓN!

No conectes el cable sin el manguito del extremo del cable.

Conexión monofásica

1. Retire el manguito del extremo del cable de los conductores negro, marrón y azul.
2. Retire parte de la cubierta de los extremos de los conductores marrón, negro y azul.
3. Conecte los extremos de los cables negro y marrón.

- Coloque un manguito nuevo en cada extremo del cable (se necesita una herramienta especial).
- Conecte los extremos de los dos conductores azules.
- Coloque un manguito nuevo en cada extremo del cable (se necesita una herramienta especial).

Conexión bifásica

- Retire el manguito del extremo del cable de los conductores azules.

- Retire parte de la cubierta de los extremos del cable azul.
- Conecte los extremos de los dos conductores azules.
- Coloque un manguito nuevo en el extremo compartido del cable (se necesita una herramienta especial).

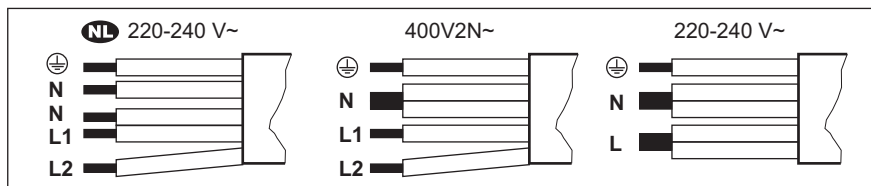

NL 220 - 240 V~	Conexión bifásica: 400 V2N~		Conexión monofásica: 220 - 240 V~	
5x1,5 mm²	5x1,5 mm² o 4x2,5 mm²		5x1,5 mm² o 3x4 mm²	
Verde - amarillo	Verde - amarillo	Verde - amarillo	Verde - amarillo	Verde - amarillo
N Azul y azul	N Azul y azul	N Azul y azul	N Azul y azul	N Azul y azul
L1 Negro	L1 Negro	L1 Negro	L Negro y marrón	L Negro y marrón
L2 Marrón	L2 Marrón	L2 Marrón		

3.4 Montaje

Si instala la placa debajo de una campana, consulte las instrucciones de instalación de la campana para ver la distancia mínima entre los aparatos.

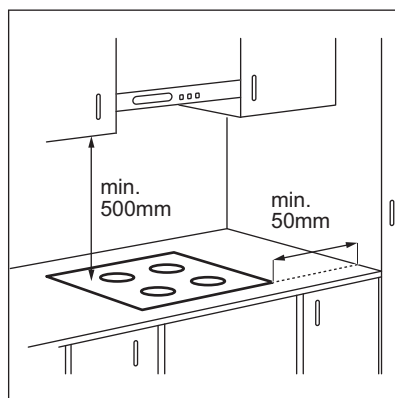

Si el aparato se instala sobre un cajón, la ventilación de la placa puede calentar el contenido del cajón durante el proceso de cocción.

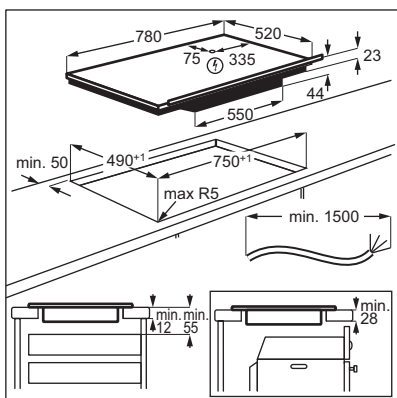

Para encontrar el tutorial de vídeo "Cómo instalar la placa de inducción Electrolux - Instalación en encimera", escriba el nombre completo indicado en el gráfico siguiente.



How to install your Electrolux Induction Hob - Worktop installation



4. DESCRIPCIÓN DEL PRODUCTO

4.1 Disposición de las zonas de cocción

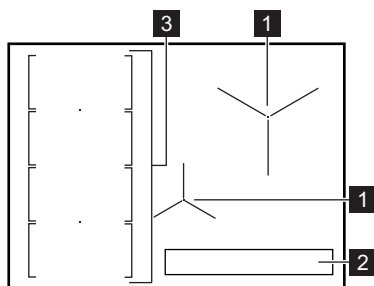





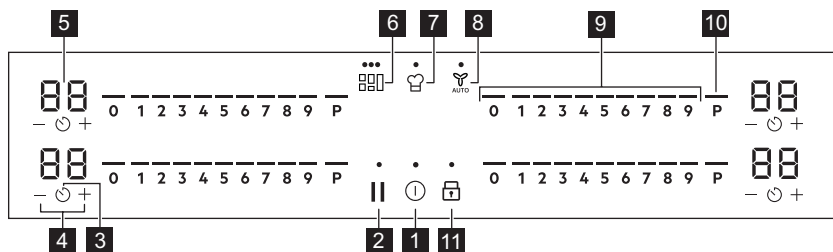



- 1 Zona de cocción por inducción
- 2 Panel de control
- 3 Zona flexible de cocción por inducción compuesta por cuatro secciones



4.2 Disposición del panel de control



Utilice el aparato con los sensores. Las pantallas, indicadores y señales acústicas indican qué funciones están en funcionamiento.

Sensor	Función	Descripción
1		Encendido / Apagado Para encender y apagar el aparato.
2		Pausa Para activar y desactivar la función.
3		Temporizador Para ajustar la función.
4		- Para aumentar o disminuir el tiempo.
5	-	Indicador del temporizador Para mostrar la hora en minutos.
6		FlexiBridge (Flexible Bridge) Para cambiar entre los tres modos de la función.
7		PowerSlide Para activar y desactivar la función.
8		Hob*Hood Para activar y desactivar el modo manual de la función.
9	-	Barra de control Para ajustar la temperatura.
10		PowerBoost Para activar la función.
11		Bloqueo / Dispositivo de seguridad para niños Para bloquear y desbloquear el panel de control.

4.3 Indicadores de pantalla

Indicador	Descripción
 + dígito	Hay un fallo de funcionamiento.
	OptiHeat Control (indicador de calor residual de 3 pasos): seguir cocinando/mantener caliente/calor residual.

5. ANTES DEL PRIMER USO

ADVERTENCIA!







Consulte los capítulos sobre seguridad.

5.1 Limitación de energía

Limitación de energía define cuánta energía consume la placa en total, dentro de los límites de los fusibles de la instalación doméstica.

La placa de cocción se ajusta por defecto en su nivel de potencia más alto posible.

Para reducir o aumentar el nivel de potencia:

1. Acceda al menú: mantenga pulsado  durante 3 segundos. A continuación, pulse y mantenga pulsado .
 2. Pulsar  en el temporizador frontal hasta que aparezca .
 3. Pulsa  en el temporizador frontal para ajustar el nivel de potencia.
 4. Pulse  para salir.
- Niveles de potencia**
Consulte el capítulo "Datos técnicos".

⚠ PRECAUCIÓN!

Asegúrese de que la potencia seleccionada se adapta a los fusibles de la instalación doméstica.

- P73 — 7350 W
- P15 — 1500 W
- P20 — 2000 W

- P25 — 2500 W
- P30 — 3000 W
- P35 — 3500 W
- P40 — 4000 W
- P45 — 4500 W
- P50 — 5000 W
- P60 — 6000 W

6. USO DIARIO

⚠ ADVERTENCIA!

Consulte los capítulos sobre seguridad.

6.1 Activación y desactivación

Mantenga pulsado  para activar o desactivar la placa.

6.2 Detección de recipientes

Esta función indica la presencia de utensilios de cocina en la placa y apaga las zonas de cocción si no se detecta ningún recipiente durante una sesión de cocción.

Si coloca utensilios de cocina en una zona de cocción antes de seleccionar un ajuste de temperatura, aparece el indicador sobre 0 en la barra de control.

Si retira los utensilios de cocina de una zona de cocción encendida y los deja a un lado temporalmente, los indicadores sobre la barra de control correspondiente comenzarán a parpadear. Si no vuelve a poner el recipiente en la zona de cocción encendida, la zona de cocción se apagará automáticamente en 120 segundos..

Para reanudar la cocción, asegúrese de volver a colocar los utensilios de cocina en las zonas de cocción dentro del tiempo de espera indicado.

6.3 Uso de las zonas de cocción

Coloque el utensilio de cocina en el centro de la zona seleccionada. Las zonas de cocción por inducción se adaptan automáticamente al tamaño de la base de los utensilios de cocina.

6.4 Ajuste de temperatura

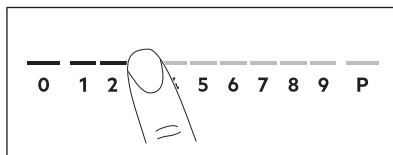

1. Pulse el ajuste de temperatura que desee en la barra de control.

Los indicadores sobre la barra de control aparecen hasta el nivel de ajuste de temperatura seleccionado.

2. Para desactivar una zona de cocción, pulse 0.

6.5 PowerBoost

Esta función suministra potencia adicional a las zonas de cocción por inducción. La función se puede activar para la zona de cocción por inducción durante un periodo de tiempo limitado. Transcurrido ese tiempo, la zona de cocción adopta automáticamente el nivel de temperatura más alto.



Consulte el capítulo "Datos técnicos".

Para activar la función de una zona de cocción: toque **P**.

Para desactivar la función: cambie el ajuste de calor.

6.6 OptiHeat Control (indicador de calor residual de 3 pasos)

ADVERTENCIA!

 Mientras el indicador esté encendido, existe riesgo de quemaduras por el calor residual.

Las zonas de cocción por inducción generan el calor necesario para el proceso de cocción directamente en la base del recipiente. La vitrocerámica se calienta por el calor del utensilio.

Los indicadores aparecen cuando una zona de cocción está caliente. Muestran el nivel de calor residual de las zonas de cocción que está usando:

 - continuar cocinando,

 - mantener caliente,

 - calor residual.

También puede aparecer el indicador:

- para las zonas de cocción adyacentes, incluso si no las utiliza,
- cuando se colocan recipientes calientes en la zona de cocción fría,
- cuando la placa está desactivada pero la zona de cocción sigue caliente.



El indicador desaparece cuando la zona de cocción se enfría.

6.7 Opciones de temporizador



Temporizador de cuenta atrás



Utilice esta función para ajustar el tiempo que desee que funcione la zona de cocción durante un único proceso de cocción.

Configure el ajuste de temperatura para la zona de cocción y después configure la función.

1. Pulse . 00 aparece en la pantalla del temporizador.
2. Pulse  o  para ajustar el tiempo (00 - 99 minutos).

3. Pulse  para iniciar el temporizador o esperar 3 segundos. El temporizador comienza la cuenta atrás.



Para cambiar la hora: seleccione la zona de cocción con  y pulse  o .



Para desactivar la función: seleccione la zona de cocción con  y pulse . El tiempo restante vuelve a iniciar la cuenta atrás hasta 00.

El temporizador termina la cuenta atrás, suena una señal y 00 parpadea. La zona de cocción se apaga. Pulse cualquier símbolo para desactivar la señal y el parpadeo.

Avisador

Puede utilizar esta función mientras la placa está activada, pero las zonas de cocción no funcionan. El ajuste de temperatura muestra 00.

1. Pulse .
2. Pulse  o  para ajustar el tiempo. El temporizador termina la cuenta atrás, suena una señal y 00 parpadea. Pulse cualquier símbolo para desactivar la señal y el parpadeo.

Para desactivar la función: pulse  y . El tiempo restante vuelve a iniciar la cuenta atrás hasta 00.

6.8 Gestión de energía

Si hay activas varias zonas y la potencia consumida supera el límite del suministro eléctrico, esta función dividirá la potencia disponible entre todas las zonas de cocción. La placa controla los ajustes de calor para proteger los fusibles de la instalación doméstica.

- Si la placa alcanza el límite máximo de potencia disponible (consulte la placa de características), la potencia de las zonas de cocción se reduce automáticamente.
- El ajuste de temperatura de la zona de cocción seleccionada en primer lugar siempre se prioriza. La potencia restante se dividirá entre las otras zonas de cocción según el orden de selección.
- Para las zonas de cocción que tienen una potencia reducida, la barra de control

parpadea y muestra los ajustes de temperatura máximos posibles.

- Espere hasta que la pantalla deje de parpadear o reduzca el nivel de calor de la zona de cocción que ha seleccionado en último lugar. Las zonas de cocción siguen funcionando con el ajuste de calor reducido. Si fuera necesario, cambie manualmente los ajustes de temperatura de las zonas de cocción.

6.9 Estructura del menú



La tabla muestra la estructura básica del menú.

Ajustes de usuario

Símbolo	Ajuste	Posibles opciones
b	Sonido	Encendido / Apagado (--)
P	Limitación de energía	15 - 73
H	Modo campana	0 - 6
E	Historial de alarmas / errores	La lista de alarmas / errores recientes.

Para introducir los ajustes del usuario: mantenga pulsado  durante 3 segundos. A

continuación, mantenga pulsado . Los ajustes aparecen en el temporizador de las zonas de cocción izquierdas.

Navegar por el menú: el menú consta del símbolo de ajuste y un valor. El símbolo aparece en el temporizador trasero y el valor aparece en el temporizador delantero. Para navegar entre las configuraciones, pulse  en el temporizador delantero. Pulse  o  en el temporizador delantero para cambiar el valor del ajuste.

Para salir del menú: pulse .

OffSound Control

Puede activar / desactivar los sonidos en el Menú > Ajustes de usuario.



Consulte "Estructura del menú".

Cuando los sonidos están apagados, aún puede escuchar el sonido cuando:

- se toca ,
- el temporizador baja,
- pulsa un símbolo inactivo.

7. FUNCIONES ADICIONALES

7.1 Desconexión automática

La función desactiva automáticamente la placa de cocción si:

- todas las zonas de cocción están apagadas,
- no establece ningún ajuste de temperatura o velocidad del ventilador después de apagar la placa,
- o se vierte algo o se coloca algún objeto sobre el panel de control durante más de 10 segundos (un recipiente, un trapo, etc.). Se emite una señal acústica y la placa se apaga. Retirar el objeto o limpiar el panel de control.
- el aparato caliente (por ejemplo, el contenido de un recipiente ha hervido hasta agotarse el líquido). Dejar enfriar la

zona de cocción antes de usar la placa de nuevo.

- no desactivaste una zona de cocción ni cambiaste el nivel de temperatura.

Después de un tiempo, la placa se apaga.

La relación entre el ajuste de temperatura y el tiempo tras el cual el aparato se apaga:

Ajuste de temperatura	La placa de cocción se apaga después de
1 - 2	6 horas
3 - 4	5 horas
5	4 horas
6 - 9	1,5 horas

7.2 Pausa

Esta función ajusta todas las zonas de cocción en funcionamiento al nivel de temperatura más bajo.

Cuando la función está activa, se pueden utilizar ① y II. Los restantes símbolos de los paneles de mandos están bloqueados.

La función no detiene las funciones del temporizador.

1. Para activar la función: pulse II.

El ajuste de nivel de calor baja a 1.

2. Para desactivar la función: pulsa II.

Aparece el ajuste de temperatura anterior.

7.3 Bloqueo

Se puede bloquear el panel de control mientras la placa de cocción funciona. Evita el cambio accidental del ajuste de temperatura.

Configure primero el ajuste de temperatura.

Para activar la función: pulse .

Para desactivar la función: pulse  de nuevo.



La función se desactiva al apagar la placa.

7.4 Dispositivo de seguridad para niños

Esta función impide el uso accidental o indebido de la placa.

Para activar la función: pulse ①. No establezca ningún ajuste de temperatura.

Pulse y mantenga pulsado  durante 3 segundos, hasta que aparezca el indicador sobre el símbolo. Apague la placa con ①.



La función permanece activa cuando apaga la placa. El indicador de arriba  está encendido.

Para desactivar la función: pulse ①. No establezca ningún ajuste de temperatura.

Pulse y mantenga pulsado  durante 3 segundos, hasta que desaparezca el indicador sobre el símbolo. Apague la placa con ①.

Cocinar con la función activada: pulse ①, entonces pulse  durante 3 segundos, hasta que desaparezca el indicador sobre el símbolo. Puede operar la placa. Cuando apaga la encimera con ①, la función vuelve a funcionar.

7.5 Zona de cocción flexible de inducción

ADVERTENCIA!

Consulte los capítulos sobre seguridad.

FlexiBridge función

La zona de cocción por inducción flexible se compone de cuatro secciones. Las secciones pueden combinarse en dos zonas de cocción de tamaño diferente o en una zona de cocción grande. Elija la combinación de secciones seleccionando el modo correspondiente al tamaño del utensilio de cocina que desea utilizar. Existen tres modos: Estándar, Big Bridge y Max Bridge.



Para ajustar el nivel de temperatura, utilice las dos barras de control del lado izquierdo.

Cambio entre modos

Para cambiar entre los modos pulse . Se mantendrán los niveles de ajuste de temperatura.

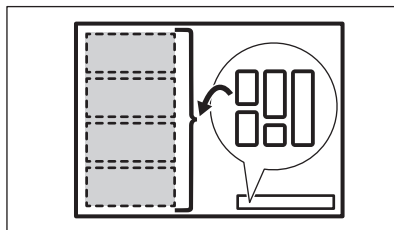

Diámetro y posición del utensilio de cocina

Elija el modo adecuado al tamaño y forma del utensilio. El utensilio de cocina debe cubrir la zona seleccionada lo máximo posible.

Coloque los utensilios de cocina con un diámetro inferior de 160 mm centrados en una sola sección. Puede utilizar una bandeja de asar para los modos Big Bridge y Max Bridge.

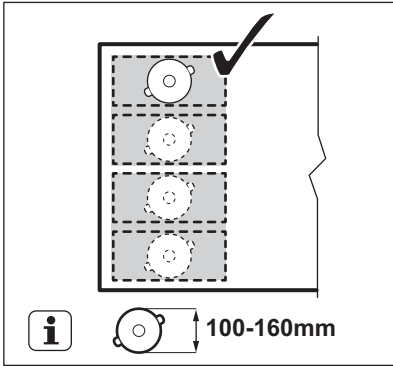

Coloque los utensilios de cocina con diámetro inferior de 160 mm centrados entre dos secciones.

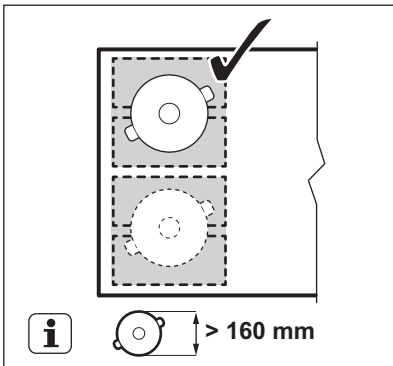

FlexiBridge Modo estándar

Este modo se activa por defecto cuando activa la función. Conecta las secciones en dos zonas de cocción separadas. Puede ajustar el ajuste de temperatura de cada área por separado. Utilice las dos barras de

control del lado izquierdo.

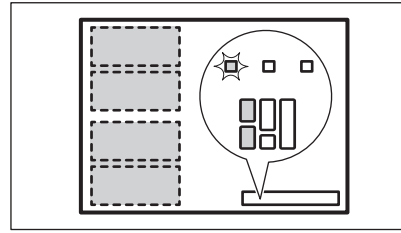

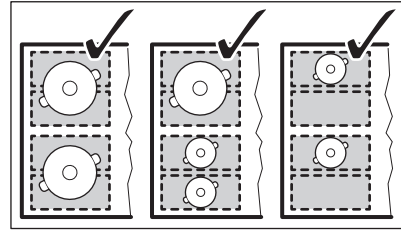

Posición correcta del utensilio de cocina:

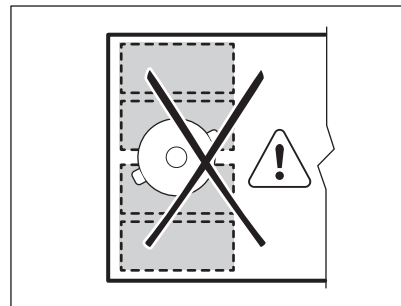

Posición incorrecta del utensilio de cocina:



FlexiBridge Modo Big Bridge

Para activar el modo, pulse  hasta que vea el indicador de modo correcto . Este modo une las tres secciones traseras en una sola área de cocción. La sección delantera no se conecta y funciona como zona de cocción separada. Puede ajustar el ajuste de temperatura de cada área por separado. Utilice las dos barras de control del lado

izquierdo.

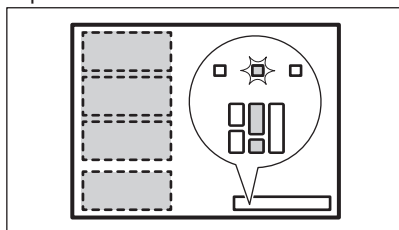

Posición correcta del utensilio de cocina:

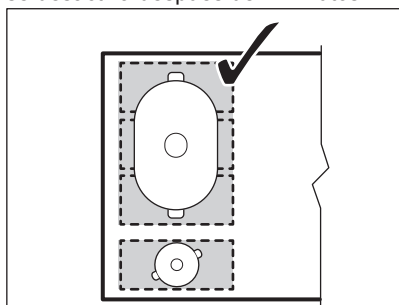

Asegúrese de colocar los utensilios de cocina en las tres secciones conectadas. Si utiliza un utensilio de cocina más pequeño que dos zonas, la barra de control parpadea y la zona se desactiva después de 2 minutos.

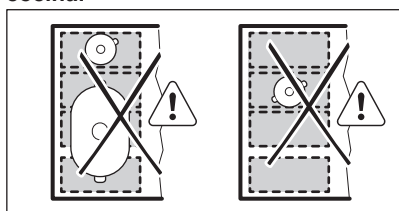

Posición incorrecta del utensilio de cocina:



FlexiBridge Modo Max Bridge

Para activar el modo, pulse  hasta que vea el indicador de modo correcto . Este modo une todas las secciones traseras en una sola área de cocción. Para ajustar el nivel de temperatura, utilice cualquier barra de control del lado izquierdo.

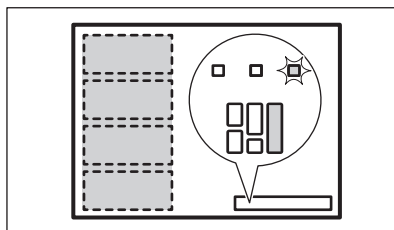

Posición correcta del utensilio de cocina:

Asegúrese de colocar los utensilios de cocina en las cuatro secciones conectadas. Si utiliza un utensilio de cocina más pequeño que tres zonas, la barra de control parpadea y la zona se desactiva después de 2 minutos.

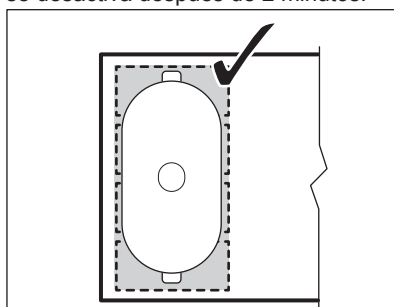

Posición incorrecta del utensilio de cocina:

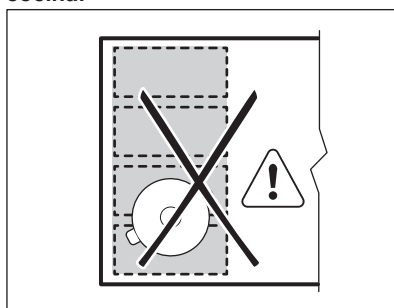

PowerSlide

Esta función permite ajustar la temperatura desplazando el utensilio de cocción una posición distinta de la zona de cocción por inducción.

- La función divide el área de cocción por inducción en tres áreas con diferentes ajustes de calor. La placa detecta la

posición del utensilio y ajusta el ajuste de temperatura según la posición.

- Puede colocar el utensilio de cocina en la parte delantera, media o trasera. Si coloca el utensilio de cocina en la parte delantera obtiene el ajuste de calor máximo. Para reducir, desplace el utensilio de cocina a la posición media o posterior.
- Cuando active la función por primera vez, obtendrá los siguientes ajustes de temperatura predeterminados: 9 para la posición delantera, 6 para la posición media y 3 para la posición trasera.
- Puede cambiar por separado el ajuste de temperatura de cada posición. La placa de cocción conservará el ajuste de calor la próxima vez que active la función.
- La pantalla de ajuste de temperatura de la barra de control delantera izquierda muestra el ajuste de temperatura para esta función. **Para cambiar el ajuste de temperatura, utilice solo la barra de control delantera izquierda.** La barra de control trasera izquierda se desactiva mientras la función está operativa.



Utilice solo un utensilio de cocina con un diámetro mínimo en la base de 160 mm al utilizar esta función.

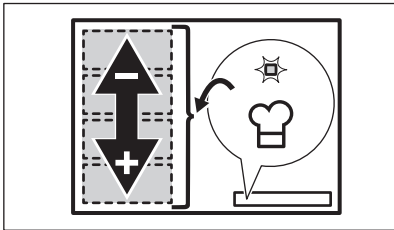

1. Coloque los utensilios de cocina correctos en el lado delantero izquierdo del área de cocción.
2. Pulse y mantenga pulsado ① para encender la placa.

Suena una señal y aparecen los indicadores sobre ① y

3. Pulse para activar la función. Suena una señal y aparece un indicador sobre el símbolo.
4. Mueva los utensilios de cocina hacia adelante y hacia atrás en el área de

cocción según sea necesario. Para cambiar la posición del utensilio, levántelo y colóquelo en una parte diferente de la zona. No lo deslice, puede causar arañazos y decoloración en la superficie.

El nivel de ajuste de temperatura en la barra de control se ajusta automáticamente.

5. Para cambiar los niveles de ajuste de temperatura predeterminados, mueva los utensilios de cocina al área que desea ajustar primero.
6. Pulse cualquiera de los niveles de ajuste de temperatura disponibles en la barra de control delantera izquierda.

Los niveles de ajuste de temperatura actualizados se recordarán la próxima vez que utilice la función.

7. Repita el procedimiento para las áreas de cocción restantes, si es necesario.
8. Para desactivar la función, pulse . También puede pulsar 0 en la barra de control delantera izquierda.

Suena una señal y el indicador sobre el símbolo desaparece. El nivel de ajuste de temperatura cambia a 0. Puede configurar un temporizador mientras PowerSlide está en funcionamiento. En este caso, el temporizador no apaga las zonas de cocción cuando transcurre el tiempo programado. El temporizador afecta a las tres áreas de cocción encendidas por la función al mismo tiempo.

7.6 Hob²Hood

Es una función automática avanzada que conecta la placa de cocción a una campana especial. La placa de cocción y la campana tienen un comunicador de señales infrarrojas. La velocidad del ventilador se determina automáticamente según el ajuste del modo que se usa y la temperatura del utensilio de cocina más caliente en la placa de cocción. También puede operar manualmente el ventilador usando la placa de cocción.



Para la mayoría de las campanas, el sistema remoto se entrega desactivado de origen. Actívalo antes de usar la función. Para más información, consulte el manual de instrucciones de la campana.

Utilización automática de la función

Para hacer que la función se active automáticamente, ajuste el modo automático a H1 – H6. La placa de cocción está ajustada originalmente en H5. La campana reacciona siempre que se utiliza la placa. La placa de cocción reconoce automáticamente la temperatura del utensilio de cocina y ajusta la velocidad del ventilador.

Modos automáticos

	Luz automática	Hervir ¹⁾	Freír ²⁾
H0	Apagado	Apagado	Apagado
H1	Encendido	Apagado	Apagado
H2 ³⁾	Encendido	Velocidad del ventilador 1	Velocidad del ventilador 1
H3	Encendido	Apagado	Velocidad del ventilador 1
H4	Encendido	Velocidad del ventilador 1	Velocidad del ventilador 1
H5	Encendido	Velocidad del ventilador 1	Velocidad del ventilador 2
H6	Encendido	Velocidad del ventilador 2	Velocidad del ventilador 3

1) La placa detecta el proceso de ebullición y activa la velocidad del ventilador según el modo automático.

2) La placa detecta el proceso de fritura y activa la velocidad del ventilador según el modo automático.

3) Este modo enciende el ventilador y la luz. No depende de la temperatura.

Cambio del modo automático

1. Apague la placa de cocción.
2. Pulse durante 3 segundos. La pantalla se enciende y se apaga.

3. Pulse durante 3 segundos.
4. Pulse varias veces hasta que H se encienda.
5. Pulse en el temporizador para seleccionar un modo automático.



Para utilizar la campana de extracción directamente en el panel de la campana de extracción, desactive el modo automático de la función.



Quando termine de cocinar y apague la placa de cocción, el ventilador de la campana puede seguir funcionando durante un poco de tiempo. Tras ese tiempo, el sistema desactiva el ventilador automáticamente y evita la activación accidental del ventilador durante los siguientes 30 segundos.

Funcionamiento manual de la velocidad del ventilador

También puede operar la función manualmente. Para hacerlo, pulse cuando la placa de cocción esté activa. Esto desactiva el funcionamiento automático de la función y permite modificar manualmente la velocidad del ventilador. Al pulsar , se incrementa en un nivel la velocidad del ventilador. Cuando alcance un nivel intensivo y vuelva a pulsar , se ajustará la velocidad del ventilador a 0 y se apagará. Pulse para volver a poner en marcha el ventilador a velocidad 1.



Para activar el funcionamiento automático, apague la placa de cocción y vuelva a encenderla.

Activación de la luz

La placa se puede encender automáticamente cuando se activa la placa. Para ello, ajuste el modo automático en H1 – H6.



La luz de la campana extractora se desactiva 2 minutos después de apagar la placa de cocción.

8. CONSEJOS

ADVERTENCIA!

Consulte los capítulos sobre seguridad.

8.1 Utensilios de cocina



En las zonas de cocción por inducción, un campo electromagnético fuerte crea un calor muy rápido en los utensilios de cocina.

Utilice las zonas de cocción por inducción con los utensilios de cocina adecuados.

- Para evitar el sobrecalentamiento y mejorar el rendimiento de las distintas zonas, el utensilio de cocina debe ser lo más grueso y plano posible.
- Asegúrese de que las bases de los utensilios estén limpias y secas antes de colocarlas sobre la placa de cocción.
- Tenga siempre cuidado de no deslizar ni frotar el utensilio de cocina por los bordes y las esquinas del vidrio, ya que podría astillar o dañar la superficie vitrocerámica.

Material del utensilio de cocina

- **correcto:** hierro fundido, acero, acero esmaltado y acero inoxidable con bases formadas por varias capas (indicados por el fabricante como aptos para inducción).
- **incorrecto:** aluminio, cobre, latón, cristal, cerámica, porcelana.

El utensilio de cocina es adecuado para cocinar con inducción si:

- el agua hierve muy rápido en una zona con el ajuste de calor máximo.
- un imán se coloca en la base del utensilio de cocina.

Dimensiones del utensilio de cocina

- Las zonas de cocción por inducción se adaptan automáticamente al tamaño de la base de los utensilios de cocina.

- La eficacia de la zona de cocción depende del diámetro del utensilio. Un utensilio de cocina con un diámetro inferior al mínimo solo recibe una parte de la potencia generada por la zona de cocción.
- Por razones de seguridad y resultados de cocción óptimos, no utilice utensilios de cocina mayores que los indicados en la "Especificación de las zonas de cocción". Evite mantener los utensilios de cocina cerca del panel de control durante la sesión de cocción. Esto puede afectar al funcionamiento del panel de control o activar accidentalmente las funciones de la placa.



Consulte "Datos técnicos".

8.2 Ruidos durante el funcionamiento

Si puede oír:

- chasquido: el utensilio de cocina está fabricado con distintos tipos de materiales (construcción por capas).
- silbido: está utilizando una zona de cocción con muy elevado nivel de potencia y con utensilios de cocina cuya base está hecha de distintos materiales (construcción por capas).
- zumbido: el nivel de potencia utilizado es elevado.
- clic: se produce una conmutación eléctrica.
- silbido; zumbido: el ventilador está en funcionamiento.

Estos ruidos son normales y no indican fallo alguno.

8.3 Öko Timer (Temporizador Eco)

Con el fin de ahorrar energía, la resistencia de la zona de cocción se apaga antes de que

suena la señal del temporizador de cuenta atrás. La diferencia en el tiempo de utilización depende de la temperatura de calentamiento y de la duración de la cocción.

8.4 Guía de cocción simplificada

La relación entre el ajuste de temperatura y el consumo de potencia de la zona de cocción no es lineal. Cuando se aumenta el

ajuste de temperatura, no es proporcional al aumento del consumo de potencia. Significa que una zona de cocción con el ajuste de temperatura medio usa menos de la mitad de su potencia.



Los datos de la tabla son valores orientativos.

Ajuste de temperatura	Usar para:	Tiempo (min)	Consejos
1	Mantener calientes los alimentos.	según sea necesario	Tapar los utensilios de cocina.
1 - 2	Salsa holandesa, fundir: mantequilla, chocolate o gelatina.	5 - 25	Mezcla de vez en cuando.
2	Solidificar: tortillas esponjosas, huevos al plato.	10 - 40	Cocina el plato con una tapa.
2 - 3	Arroces y platos cocinados con leche, calentar comidas preparadas.	25 - 50	Añadir al menos el doble de líquido que de arroz; los platos lácteos deben removerse a media cocción.
3 - 4	Verduras al vapor, pescado, carne.	20 - 45	Añada unas cucharadas de agua. Compruebe la cantidad de agua durante el proceso.
4 - 5	Patatas al vapor y otras verduras.	20 - 60	Cubra el fondo del utensilio con 1-2 cm de agua. Compruebe la cantidad de agua durante el proceso. Mantenga la tapa en el utensilio.
4 - 5	Cocinar grandes cantidades de alimentos, estofados y sopas.	60 - 150	Hasta 3 l de líquido más los ingredientes.
6 - 7	Fritura ligera: escalopes, cordon bleu de ternera, chuletas, hamburguesas, salchichas, hígado, rebozados, huevos, tortitas, rosquillas.	según sea necesario	Dele la vuelta cuando sea necesario.
7 - 8	Fritura fuerte: hash browns, filetes de lomo, bistecs.	5 - 15	Dele la vuelta cuando sea necesario.
9	Hervir agua, cocer pasta, dorar carne (gulash, asado), patatas fritas.		
P	Hervir grandes cantidades de agua. PowerBoost está activado.		

8.5 Consejos para Hob²Hood

Cuando utilice la placa de cocción con la función:

- Proteja el panel de la campana de la luz solar directa.
- No encienda la luz halógena del panel de la campana.

- No cubra el panel de control de la placa de cocción.
- No interrumpa la señal entre la placa de cocción y la campana (por ejemplo, con la mano, algún mango o un utensilio alto). Consulte la imagen.

La imagen de la campana que se muestra a continuación es solo para fines ilustrativos.

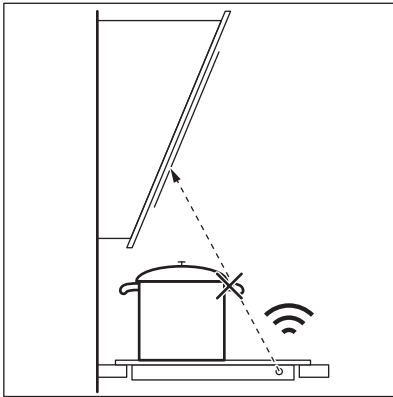

Otros aparatos controlados a distancia pueden bloquear la señal. No utilices ningún otro aparato cerca de la placa mientras Hob²Hood esté activado.

Campanas extractoras con la función Hob²Hood

Para encontrar toda la gama de campanas extractoras que usan esta función, consulte nuestro sitio web del consumidor. Las campanas extractoras de Electrolux con esta función deben tener el símbolo .

9. MANTENIMIENTO Y LIMPIEZA



ADVERTENCIA!

Consulte los capítulos sobre seguridad.

9.1 Información general

- Limpie la placa después de cada uso.
- Utilice siempre recipientes cuya base esté limpia.
- Los arañazos o las marcas oscuras en la superficie no afectan al funcionamiento de la placa.
- Utilice un limpiador especial para placas vitrocerámicas.
- Utilice siempre un raspador recomendado para placas vitrocerámicas. Utilice el raspador solo como herramienta adicional para limpiar la superficie de vidrio después del procedimiento de limpieza estándar.



ADVERTENCIA!

No utilice cuchillos ni ninguna otra herramienta metálica afilada para limpiar la superficie vitrocerámica.



Los dibujos de la zona flexible de cocción por inducción pueden ensuciarse o cambiar de color por el arrastre de los utensilios de cocina. Puede limpiar esa zona como se ha descrito.

9.2 Limpieza de la placa vitrocerámica

- **Retirar inmediatamente:** plástico derretido, película de plástico, sal, azúcar y alimentos con azúcar; de lo contrario, la suciedad puede dañar la placa. Tenga cuidado para evitar quemaduras. Utilice un rascador especial sobre la superficie del cristal formando un ángulo agudo y arrastre la hoja para eliminar la suciedad.
- **Retirar cuando la placa esté lo suficientemente fría:** marcas de cal, marcas de agua, manchas de grasa o decoloración metálica brillante. Limpie la placa con un paño suave humedecido con agua y detergente no abrasivo. Después de la limpieza, seque la placa con un paño suave.
- **Eliminar la decoloración metálica brillante:** usar una solución de agua con vinagre y limpiar la superficie de vidrio con un paño.



10. SOLUCIÓN DE PROBLEMAS

ADVERTENCIA!

Consulte los capítulos sobre seguridad.

10.1 Qué hacer si...

Problema	Posible causa	Solución
La placa no se enciende o no funciona.	La placa no está conectada a un suministro eléctrico o está mal conectada.	Compruebe si la placa se ha conectado correctamente a la red eléctrica.
	Ha saltado el fusible.	Asegúrese de que el fusible es la causa del fallo de funcionamiento. Si el fusible se funde repetidamente, consulte a un electricista cualificado.
	No ha ajustado la temperatura antes de que transcurran 60 segundos.	Vuelva a encender la placa y ajuste el nivel de temperatura en menos de 60 segundos.
	Ha pulsado 2 o más sensores al mismo tiempo.	Toque solo un sensor.
Se oye un pitido constante.	Pausa funciona.	Consulte "Pausa".
	Hay agua o grasa en el panel de control.	Limpie el panel de control.
	La conexión eléctrica no es correcta.	Desconecte la placa de cocción de la red eléctrica. Pida a un electricista cualificado que compruebe la instalación.
No puede seleccionar el nivel de calor máximo de una de las zonas de cocción.	Las otras zonas consumen la potencia máxima disponible. La placa funciona correctamente.	Reduzca la temperatura de las otras zonas de cocción conectadas a la misma fase. Consulte "Gestión de energía".
Se emite una señal acústica y la placa se apaga. Se emite una señal acústica cuando la placa se apaga.	Ha colocado uno o varios sensores.	Retire el objeto de los sensores.
La placa se apaga.	Ha colocado algo sobre el sensor  .	Retire el objeto del sensor.
El indicador de calor residual no se enciende.	La zona no está caliente porque ha funcionado poco tiempo o el sensor está dañado.	Si la zona ha funcionado el tiempo suficiente como para estar caliente, consulte con el centro de servicio autorizado.
Hob ² Hood no funciona.	Ha tapado el panel de control.	Retire el objeto del panel de control.
	Puede estar utilizando un utensilio muy alto que bloquea la señal.	Utilice un utensilio más pequeño, cambie la zona de cocción o manipule manualmente la campana de cocción.

Problema	Posible causa	Solución
El panel de control está caliente al tacto.	El utensilio de cocina es demasiado grande o está colocado demasiado cerca del panel de control.	Coloque los utensilios de cocina grandes en las zonas traseras si es posible.
No hay ningún sonido al pulsar los sensores del panel.	Los sonidos están desactivados.	Active los sonidos. Consulte "Uso diario".
La zona de cocción por inducción flexible no calienta los utensilios de cocina.	El utensilio de cocina está en una posición incorrecta en la zona de cocción por inducción flexible.	Coloque el utensilio de cocina en la posición correcta en el área de cocción por inducción flexible. La posición del utensilio depende de la función activada o del modo de funcionamiento. Consulte el capítulo "Zona de cocción flexible de inducción".
	El diámetro de la base del utensilio de cocina es incorrecto para la función activada o el modo de funcionamiento.	Use un utensilio con un diámetro aplicable a la función activada o el modo de funcionamiento. Consulte el capítulo "Zona de cocción flexible de inducción".
Se enciende el indicador sobre el símbolo  .	El Dispositivo de seguridad para niños o el Bloqueo están en funcionamiento.	Consulte "Dispositivo de seguridad infantil" y "Bloqueo".
La barra de control parpadea.	No hay ningún utensilio de cocina sobre la zona o la zona no está totalmente cubierta.	Coloque un utensilio que cubra totalmente la zona de cocción.
	El utensilio de cocina no es adecuado.	Utiliza utensilios de cocina adecuados para placas de inducción. Consulte "Consejos".
	El diámetro de la base del utensilio de cocina es demasiado pequeño para la zona.	Utilice el utensilio de cocina con las dimensiones adecuadas. Consulte "Datos técnicos".
	FlexiBridge (Flexible Bridge) está en funcionamiento. Una o varias secciones del modo de funcionamiento que opera no están cubiertas por el utensilio.	Coloque el utensilio de cocina en el número correcto de secciones del modo de función que opera o cambie el modo de función. Consulte el capítulo "Zona de cocción flexible de inducción".
	PowerSlide está en funcionamiento. Se colocan dos ollas en el área de cocción por inducción flexible o los utensilios de cocina cubren más de un área de cocción encendida por la función.	Utilice solo un utensilio. Consulte el capítulo "Zona de cocción flexible de inducción".
El anillo exterior está apagado.	El diámetro de la base del utensilio de cocina es demasiado pequeño.	Utilice utensilios con un mayor diámetro de base.
 y un número se encienden.	Se ha producido un error en la placa.	Apague la placa y vuelva a encenderla después de 30 segundos. Si vuelve a aparecer  , desconecte la placa de cocción de la red eléctrica. Espere 30 segundos antes de volver a conectar la placa. Si el problema continúa, póngase en contacto con el Centro de servicio técnico.

10.2 Si no encuentra una solución...

Si no logra subsanar el problema, póngase en contacto con su distribuidor o un centro de servicio técnico. Facilite los datos de la placa de características. Asegúrese de que manipula la placa correctamente. De lo

contrario, el técnico de servicio o el distribuidor facturarán la reparación efectuada, incluso durante el periodo de garantía. La información sobre el periodo de garantía y los centros de servicio autorizados figuran en el folleto de garantía.

11. DATOS TÉCNICOS

11.1 Placa de datos técnicos

Modelo EIV85456
Tipo 62 D4A 08 AA
Inducción 7.35 kW
Nº serie:
ELECTROLUX

Número de producto (PNC) 949 599 298 00
220 - 240 V / 400 V 2N, 50 Hz
Fabricado en: Alemania
7.35 kW



11.2 Especificaciones de la zona de cocción

Zona de cocción	Potencia nominal (ajuste de calor máx.) [W]	PowerBoost [W]	PowerBoost duración máxima [min]	Diámetro del utensilio de cocina [mm]
Parte del. central	1400	2500	4	125 - 145
Parte tras. der.	1600 / 2300 / 3000	2500 / 3600 / 3600	10 / 10 / 10	125 - 180 / 210 - 240 / 285 - 320
Área de cocción flexible por inducción	2300	3200	10	mínimo 105

La potencia de las zonas de cocción puede variar ligeramente de los datos de la tabla. Cambia con el material y las medidas del utensilio.

Para obtener unos resultados de cocción óptimos, utilice recipientes de diámetro inferior al indicado en la tabla.

12. EFICACIA ENERGÉTICA

12.1 Información del producto

Identificación del modelo	EIV85456
Tipo de placa	Placa empotrada
Número de zonas de cocción	2
Número de áreas de cocción	1
Tecnología de calentamiento	Inducción

Diámetro de las zonas de cocción circulares (Ø)	Parte del. central Parte tras. der.	14.5cm 32.0cm
Largo (L) y ancho (A) del área de cocción	Izquierda	L45.8cm A21.4cm
Consumo energético por zona de cocción (EC electric cooking)	Parte del. central Parte tras. der.	187.5Wh/kg 183.3Wh/kg
Consumo energético del área de cocción (EC electric cooking)	Izquierda	191.1Wh/kg
Consumo energético de la placa (EC electric hob)		188.8Wh/kg

IEC / EN 60350-2 - Aparatos electrodomésticos de cocción - Parte 2: Placas: Métodos de medición del rendimiento
Las mediciones de energía referidas al área de cocción se identifican mediante las marcas de las zonas de cocción respectivas.

12.2 Ahorro de energía

Puede ahorrar energía durante la cocción diaria si sigue los siguientes consejos.

- Cuando caliente agua, use solo la cantidad que necesite.
- Si es posible, coloque siempre las tapas en los utensilios de cocina.
- Coloque los utensilios de cocina directamente en el centro de la zona de cocción.
- Utilice el calor residual para mantener la comida caliente o para descongelarla.

13. ASPECTOS MEDIOAMBIENTALES

Recicle los materiales con el símbolo . Coloque el material de embalaje en los contenedores adecuados para su reciclaje. Ayude a proteger el medio ambiente y la salud pública, así como a reciclar residuos de aparatos eléctricos y electrónicos. No

deseche los aparatos marcados con el símbolo  junto con los residuos domésticos. Lleve el producto a su centro de reciclaje local o póngase en contacto con su oficina municipal.



electrolux.com

867384278-A-462023



CE