

Marshall

ACTON IV – HOME SPEAKER

FULL ONLINE MANUAL

CONTENTS

INDEX

Top panel	003
Bottom panel	004
Getting started	005
Customisable M-button	005
Connecting to the RCA inputs	005
Connecting to the AUX input	006
Spotify Tap	006
LDAC and Hi-res audio wireless	006
Pairing with a Bluetooth device	007
Connecting to a Marshall music streaming hub	007
Power modes	008
Cleaning the speaker	008
Resetting Acton IV	009
Troubleshooting	010

TOP PANEL

ENGLISH

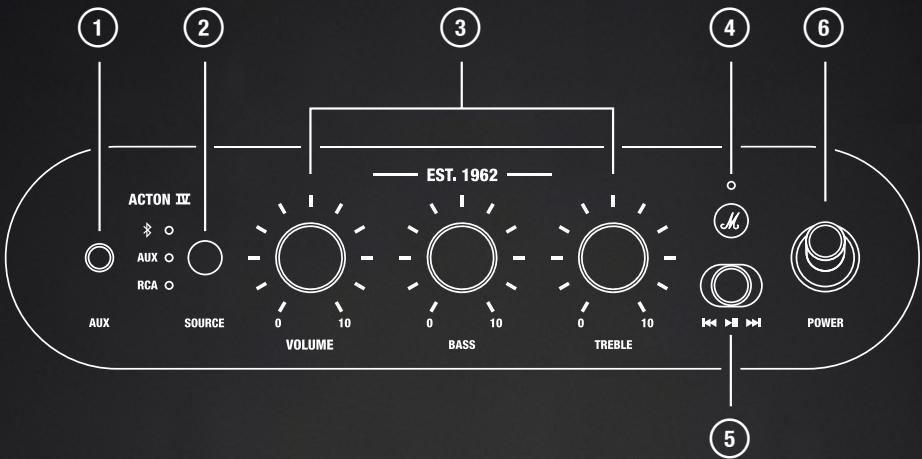

- 1 AUX - 3.5 MM AUDIO INPUT**
Plug in an audio device with an analogue output and a 3.5 mm stereo jack.
- 2 SOURCE SELECTOR**
Use the source selector button to select input source. Select Bluetooth® then push and hold until the LED starts blinking for Bluetooth pairing.
- 3 AUDIO CONTROLS**
Adjust the volume, bass, and treble.
- 4 CUSTOMISABLE M-BUTTON**
Push the M-button to get the music started with Spotify Tap. Go to the Marshall app to change the M-button function.
- 5 MEDIA CONTROL**
Play, pause, or change track when playing via Bluetooth.
- 6 POWER SWITCH**
Use the power switch to turn the speaker on or off.

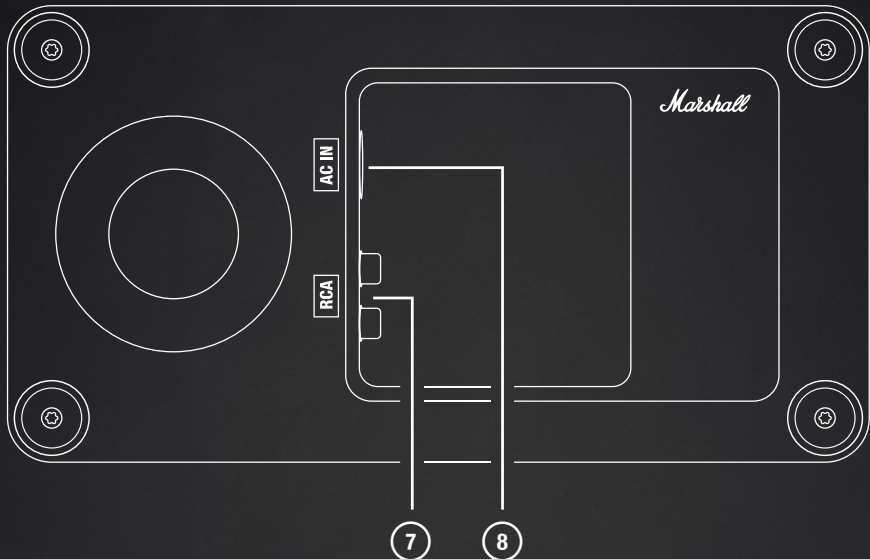
BOTTOM PANEL**ENGLISH****7 STEREO RCA INPUTS**

Plug in an RCA audio device, such as a turntable with an RIAA preamp.

8 MAINS POWER INPUT

Connect the mains lead to the speaker and then to the wall socket.

Caution: Always unplug the mains lead from the wall socket before disconnecting it from the speaker.

INSTRUCTIONS

ENGLISH

GETTING STARTED

I. PLUG IN MAINS POWER

Connect the mains lead to the power input on the bottom of the speaker and the wall socket.

II. POWER ON

Pull the power switch to turn on the speaker.

III. START PAIRING

Use the Source button to select Bluetooth then push and hold again until the LED start blinking.

IV. SELECT ACTON IV

Open your audio device's Bluetooth list and select **ACTON IV**.
Download the Marshall app to get the most out of your speaker.

Caution: Always unplug the mains lead from the wall socket before disconnecting it from the speaker.

CUSTOMISABLE M-BUTTON

The M-button lets you quickly access your favourite actions.

I. Push once to get the music started with Spotify Tap.

The M-button can be customised in the Marshall app.

CONNECTING TO THE RCA INPUTS

Plug in an audio device such as a turntable or CD player to Acton IV via an audio lead with RCA connectors.

Note: The turntable must be equipped with an RIAA amplifier or connected via separate preamplifier. Audio lead and RIAA amplifier are not included.

I. Connect a lead with RCA jacks to RCA IN on bottom of the speaker.

II. Connect the other end of the lead to the output on your audio source.

III. Use the source selector button to select RCA.

INSTRUCTIONS

ENGLISH

CONNECTING TO THE AUX INPUT

- I. Connect a lead with a 3.5 mm stereo jack to AUX IN on the bottom of the speaker.
- II. Connect the other end of the lead to the audio output on your audio source.
- III. Use the source selector button to select AUX.

Note: Audio leads are not included.

SPOTIFY TAP

Get straight to the music with Spotify Tap. Wherever your day takes you, Spotify Tap is the easiest, most personal way to experience your music, and it's ready in seconds.

- I. Push the M-button to play a recommendation based on your listening taste.
- II. Push the M-button again for the next recommendation made just for you.

To use Spotify Tap, make sure your Spotify app is up to date.



LDAC AND HI-RES AUDIO WIRELESS

Hi-Res Audio Wireless logo indicates that products deliver Hi-Res Audio playback with a codec that has been certified by Japan Audio Society as it relates to both compression and wireless transmitting.



HI-RES AUDIO WIRELESS TRANSMISSION VIA BLUETOOTH

Hi-Res Audio content, as well as conventional types of content, can be enjoyed wirelessly with a high quality of sound when used with LDAC-compatible devices. By applying highly efficient encoding and optimized packet distribution, LDAC makes it possible to transmit approximately 3 times the amount data compared to that of conventional technologies.

LDAC is a certified Bluetooth codec of Japan Audio Society's Hi-Res Audio Wireless logo (LDAC satisfies the requirement of Hi-Res Audio Wireless logo at the transfer rate of 990 kbps)

INSTRUCTIONS

ENGLISH

HIGH CONNECTIVITY WITH HIGH SOUND QUALITY

Stable transmissions are made a reality with "Best Effort" mode, which automatically controls the transmission quality and throughput according to the surrounding radio wave conditions.

The transmission quality is automatically controlled to ensure the highest sound quality under good radio wave conditions, and to prevent the audio being disrupted even if the radio wave conditions deteriorate.

PAIRING WITH A BLUETOOTH DEVICE

Acton IV can connect to 2 Bluetooth devices at a time and remembers up to 8 previously paired devices. The speaker will try to reconnect with the last connected devices when Bluetooth source is selected.

- I. Use the Source selector button to select Bluetooth.
- II. Push the Source selector button for 2 seconds until the Bluetooth source LED turns to a slow pulse.
- III. Select **ACTON IV** from your audio device's Bluetooth list.

CONNECTING TO A MARSHALL MUSIC STREAMING HUB

Multiple Marshall speakers can connect to a Heddon music streaming hub to play in sync. Go to the Marshall app and follow the in-app instructions to connect the speaker or follow the instructions below.

- I. Make sure the Heddon music streaming hub is configured correctly.
- II. Push the button on Heddon for 3 seconds, until the red LED on the front starts pulsing.
- III. Push and hold the M-button on the speaker for 4 seconds.

The music starts playing and the speaker is connected to Heddon. Adjust the volume or EQ settings on your speaker to find the right balance.

Note: Marshall Heddon is sold separately.

INSTRUCTIONS

ENGLISH

POWER MODES

Acton IV will go into standby or network standby when left unused after the idle timeout has passed.

Wake up the speaker by connecting via Bluetooth or using any button or knob.

	Normal operation	Connected to Heddon
Power mode	Low power mode	Network standby
Power consumption	< 0.5 W	< 2.0 W
Idle timeout*	≤ 20 minutes	≤ 20 minutes

For information about EU compliance, see the Declaration of Conformity, available at marshall.com

CLEANING THE SPEAKER

Clean your speaker regularly to keep it fresh and last longer.

Unplug any leads before cleaning the speaker and make sure everything is completely dry before plugging them back in.

Gently clean the speaker and the leads with a lint-free cloth, slightly damp with either:

- water,
- 70% isopropyl alcohol, or
- 75% ethyl alcohol

Carefully clean the fret and openings with a dry and soft brush, or a cotton swab.

Note when cleaning the speaker:

- Do not use any sharp or metal objects.
- Do not use compressed air.
- Do not use products containing bleach or hydrogen peroxide.
- Do not submerge the speaker in any cleaning agents.
- Do not rinse the speaker under running water.

INSTRUCTIONS

ENGLISH

RESETTING ACTON IV

A factory reset will reset the speaker to its original settings, excluding any firmware updates.

Note: This will delete all user settings and the speaker will need to be set up again.

- I. Remove **ACTON IV**, and **ACTON IV [LE]** if present, from your sound device's Bluetooth list.
- II. Ensure that the speaker is on.
- III. Push and hold both the Source selector and the M-button for 10 seconds. All indicators start blinking and the speaker restarts.

The speaker has returned to its factory settings and is ready to be paired, see the section Getting started.

MARSHALL APP

Download the Marshall app to get the most out of your speaker and keep it up to date with the latest software.



TROUBLESHOOTING**ENGLISH**

PROBLEM	ACTION
The speaker does not turn on	Connect the mains lead to the speaker and a working wall socket.
Cannot connect or pair with a Bluetooth device	Activate Bluetooth on your playback device.
	Make sure that the speaker is turned on before setting it in pairing mode, see Pairing a new device.
Erratic behaviour	Download the Marshall app and connect to the speaker. Follow the in-app instructions to ensure that Acton IV has the latest firmware version.
	Perform a factory reset, see Resetting the speaker. Acton IV needs to be set up again.
Bluetooth connection drops out	Move the devices closer to each other so that they are unobstructed by obstacles such as walls or doors.
	Move the speaker to another spot or turn off or move the interfering electronic device.

TROUBLESHOOTING**ENGLISH**

PROBLEM	ACTION
There is no audio or audio is too low	Check that the correct input source is selected.
	Check the volume on the speaker and the playback device.
The audio is distorted	Turn down the volume on the playback device.
Spotify does not start	Install the latest version of the Spotify app on your audio device.
	Open the Marshall app check that Spotify is assigned to the M-button.
My speaker is not using LDAC/Hi-res audio wireless playback	Make sure that your playback device supports LDAC and Hi-res audio wireless.

All intellectual property in the product and packaging (including the MARSHALL trade mark, copyright, designs, and patents) are owned by Marshall Group AB and may not be used without permission. All rights reserved. The Bluetooth® wordmark and logos are registered trademarks owned by the Bluetooth SIG, Inc. and any use of such marks by Marshall Group AB is under license. The Auracast™ word mark and logos are trademarks owned by the Bluetooth SIG. Any use of such marks by Marshall Group AB is under license. Spotify is a trademark of Spotify AB. LDAC and LDAC logo are trademarks of Sony Corporation. Hi-Res Audio logo and Hi-Res Audio Wireless logo are registered trademarks or otherwise trademarks of Japan Audio Society. Google Play is a trademark of Google LLC. App Store is a service mark of Apple Inc., registered in the U.S. and other countries Marshall Group AB, Centralplan 15, 111 20 Stockholm, Sweden. R1.0

Marshall

ACTON IV – HOME SPEAKER

الدليل الكامل على الإنترنت

المحتويات

الفهرس

003	اللوحة العليا
004	اللوحة السفلية
005	بدء الاستخدام
005	زر M القابل للتخصيص
005	التوصيل بمدخل RCA
006	التوصيل إلى مدخل AUX
006	Spotify Tap
006	LDAC وصوت لاسلكي عالي الدقة (Hi-Res)
007	الاقتران مع جهاز Bluetooth
007	الاتصال بمركز بث الموسيقى من Marshall
008	ملاحظة: يُباع Marshall Heddon بشكل منفصل
008	تنظيف مكبر الصوت
009	إعادة ضبط Acton IV
010	استكشاف الأخطاء وإصلاحها

العربية

اللوحة العليا

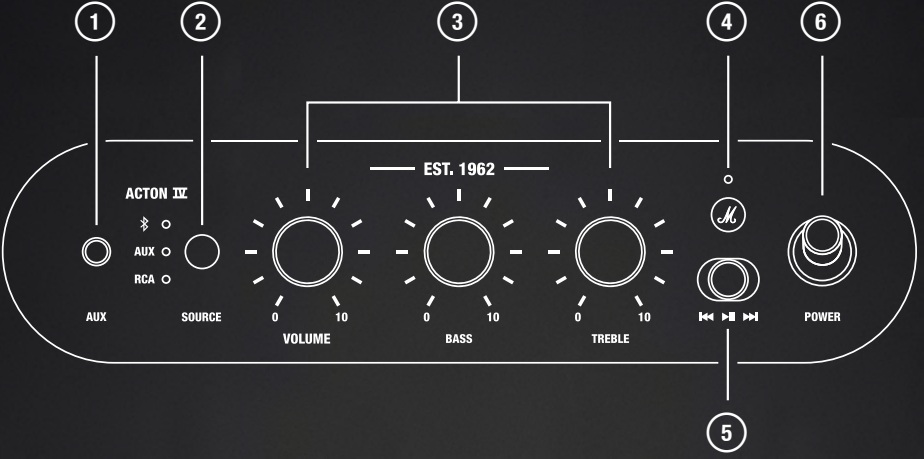

① **AUX - مدخل صوت مقاس 3.5 مم**
قم بتوصيل جهاز صوت بمخرج تناظري ومقبس استريو مقاس 3.5 مم.

② **محدد المصدر**
استخدم زر محدد المصدر لتحديد مصدر الإدخال. حدد Bluetooth® ثم اضغط مع الاستمرار حتى يبدأ مؤشر LED في الوميض لبدء الاقتران عبر Bluetooth.

③ **أدوات التحكم في الصوت**
اضبط مستوى الصوت والذبذبات المنخفضة والطبقة العالية في الصوت.

④ **زر M القابل للتخصيص**
اضغط الزر M لبدء تشغيل الموسيقى مع Spotify Tap. انتقل إلى تطبيق Marshall لتغيير وظيفة الزر M.

⑤ **التحكم في الوسائط**
قم بتشغيل المقطع أو إيقافه مؤقتًا أو تغييره عند التشغيل عبر Bluetooth.

⑥ **مفتاح الطاقة**
استخدم مفتاح الطاقة لتشغيل مكبر الصوت أو إيقاف تشغيله.

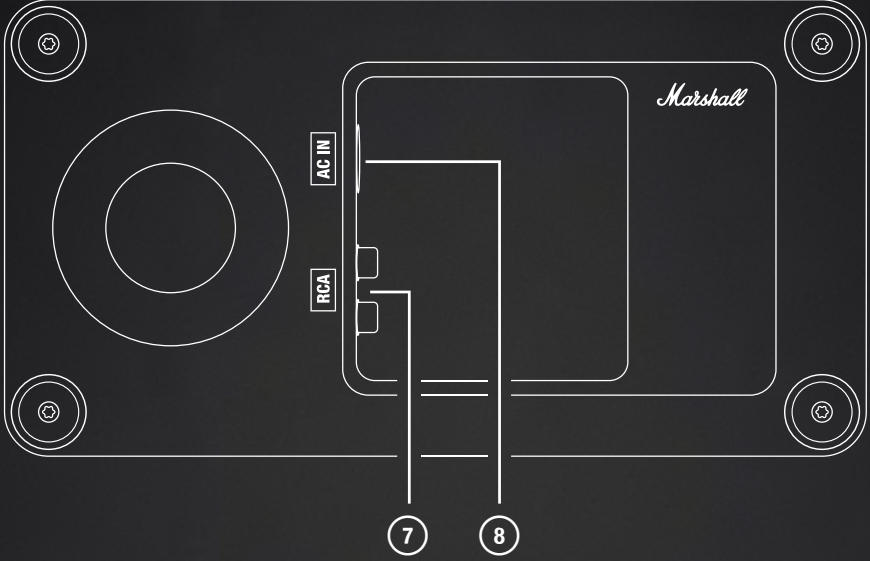

7 مداخل RCA ستيريو

توصيل جهاز صوت RCA، مثل القرص الدوار المزود بمضخم RIAA الأولي.

8 مدخل التيار الكهربائي الرئيسي

قم بتوصيل سلك الطاقة الرئيسي بمكبر الصوت ثم بمقبس الحائط. تنبيه: افصل دائمًا سلك التيار الكهربائي من مقبس الحائط قبل فصله من مكبر الصوت.

العربية

تعليمات

بدء الاستخدام

- أ. توصيل التيار الكهربائي الأساسي
قم بتوصيل سلك الطاقة بمدخل الطاقة في الجزء السفلي من السماعة ومقبس الحائط.
- إ. تشغيل الجهاز
اسحب مفتاح الطاقة لتشغيل مكبر الصوت.
- إ.إ. بدء الاقتران
استخدم زر المصدر لتحديد Bluetooth ثم اضغط مع الاستمرار مرة أخرى حتى يبدأ مصباح LED في الوميض.
- IV. حدد ACTON IV
افتح قائمة Bluetooth الخاصة بجهاز الصوت لديك وحدد **ACTON IV**.
قم بتنزيل تطبيق Marshall للحصول على أقصى استفادة من مكبر الصوت لديك.
تنبيه: افصل دائماً سلك التيار الكهربائي من مقبس الحائط قبل فصله من مكبر الصوت.

زر M القابل للتخصيص

- يتيح لك زر M الوصول بسرعة إلى إجراءاتك المفضلة.
- أ. اضغط مرة واحدة لبدء تشغيل الموسيقى عبر Spotify Tap.
يمكن تخصيص زر M في تطبيق Marshall.

التوصيل بمدخل RCA

- قم بتوصيل جهاز صوتي، مثل مشغل أقراص الفينيل أو مشغل الأقراص المضغوطة، بجهاز Acton IV عبر سلك صوتي بموصلات RCA.
- ملاحظة: يجب أن يكون مشغل أقراص الفينيل مزودًا بمضخم RIAA أو متصلًا عبر مضخم أولي منفصل. لا يتم تضمين كابل الصوت ومضخم الصوت RIAA.
- أ. قم بتوصيل سلك بمقابس RCA بمدخل RCA IN الموجود في الجزء السفلي من مكبر الصوت.
 - إ. قم بتوصيل الطرف الآخر من السلك بالمخرج في مصدر الصوت لديك.
 - إ.إ. استخدم زر اختيار المصدر لتحديد RCA.

العربية

تعليمات

التوصيل إلى مدخل AUX

١. قم بتوصيل سلك بمقبس استريو 3.5 مم بمدخل AUX IN الموجود في الجزء السفلي من مكبر الصوت.
 ٢. قم بتوصيل الطرف الآخر من السلك بمخرج الصوت على مصدر الصوت لديك.
 ٣. استخدم زر اختيار المصدر لتحديد AUX.
- ملاحظة: لا يتم تضمين أسلاك الصوت.

SPOTIFY TAP

- انتقل إلى الموسيقى مباشرة مع Spotify Tap. أينما ذهبت خلال يومك، فإن Spotify Tap هو الطريقة الأسهل والأكثر طابعاً شخصياً للاستمتاع بموسيقاك، وهو جاهز للاستخدام في ثوانٍ معدودة.
١. اضغط الزر M لتشغيل موسيقى موصى بها بناءً على ذوقك الخاص.
 ٢. اضغط الزر M مرة أخرى لتشغيل الموسيقى التالية الموصى بها لك فقط.
- لاستخدام Spotify Tap، تأكد من أن لديك أحدث نسخة من تطبيق Spotify.



LDAC وصوت لاسلكي عالي الدقة (HI-RES)

يشير شعار Hi-Res Audio Wireless إلى أن المنتجات توفر تشغيل صوت عالي الدقة (Hi-Res Audio) باستخدام برنامج ترميز معتمد من جمعية الصوت اليابانية (Japan Audio Society) فيما يتعلق بكل من الضغط والإرسال اللاسلكي.



إرسال لاسلكي لصوت عالي الدقة (HI-RES AUDIO) عبر BLUETOOTH

يمكن الاستمتاع بمحتوى الصوت عالي الدقة (Hi-Res Audio)، بالإضافة إلى أنواع المحتوى التقليدية، لاسلكياً بجودة صوت عالية عند استخدامه مع الأجهزة المتوافقة مع LDAC. من خلال تطبيق تشفير عالي الكفاءة وتوزيع مثالي للحزم، يتيح LDAC إمكانية نقل كمية بيانات تبلغ 3 أضعاف تقريباً مقارنة بالتقنيات التقليدية.

إن LDAC هو برنامج ترميز Bluetooth معتمد يحمل شعار Hi-Res Audio Wireless الخاص بجمعية الصوت اليابانية (يلبي LDAC متطلبات شعار Hi-Res Audio Wireless بمعدل نقل يبلغ 990 كيلوبت في الثانية).

اتصال فائق مع جودة صوت عالية

أصبحت عمليات الإرسال المستقرة حقيقة واقعة مع وضع "Best Effort"، الذي يتحكم تلقائيًا في جودة الإرسال ومعدل النقل وفقًا لظروف الموجات اللاسلكية المحيطة.

يتم التحكم في جودة الإرسال تلقائيًا لضمان الحصول على أعلى جودة صوت في ظل ظروف الموجات اللاسلكية الجيدة، ولمنع انقطاع الصوت حتى في حال تدهور ظروف الموجات اللاسلكية.

الاقتران مع جهاز BLUETOOTH

يمكن لمكبر الصوت Acton IV الاتصال بجهاز Bluetooth في وقت واحد، ويتذكر ما يصل إلى 8 أجهزة تم إقرانها مسبقًا. سيحاول مكبر الصوت إعادة الاتصال بأخر الأجهزة المتصلة عند تحديد Bluetooth كمصدر.

- أ. استخدم زر محدد المصدر لتحديد Bluetooth.
- ب. اضغط على زر اختيار المصدر لمدة ثانيتين (2) حتى يبدأ مؤشر LED الخاص بمصدر Bluetooth في النبض ببطء.
- ج. حدد ACTON IV من قائمة Bluetooth الخاصة بجهاز الصوت لديك.

الاتصال بمركز بث الموسيقى من MARSHALL

يمكن توصيل عدة مكبرات صوت من Marshall بمركز بث موسيقى Heddon للتشغيل بشكل متزامن. انتقل إلى تطبيق Marshall واتبع التعليمات التي تظهر في التطبيق لتوصيل مكبر الصوت، أو اتبع التعليمات أدناه.

- أ. تأكد من تهيئة محور بث الموسيقى Heddon بشكل صحيح.
 - ب. اضغط على الزر الموجود في Heddon لمدة 3 ثوانٍ، حتى يبدأ مؤشر LED الأحمر في المقدمة في النبض.
 - ج. اضغط مع الاستمرار على زر M في مكبر الصوت لمدة 4 ثوانٍ.
- تبدأ الموسيقى في العمل ويتم توصيل مكبر الصوت بـ Heddon. اضبط مستوى الصوت أو إعدادات موازن الصوت (EQ) في مكبر الصوت للوصول إلى التوازن المناسب.

ملاحظة: يُباع MARSHALL HEDDON بشكل منفصل.

أوضاع الطاقة

سيدخل Acton IV في وضع الاستعداد أو وضع استعداد الشبكة عند تركه دون استخدام بعد انقضاء مهلة الخمول. يمكنك تنشيط مكبر الصوت عن طريق الاتصال عبر Bluetooth أو باستخدام أي زر أو مقبض.

متصل بـ Heddon	التشغيل الطبيعي	
استعداد الشبكة	وضع توفير الطاقة	وضع الطاقة
> 2.0 واط	> 0.5 واط	استهلاك الطاقة
≥ 20 دقيقة	≥ 20 دقيقة	مهلة الخمول*

للحصول على معلومات حول الامتثال للاتحاد الأوروبي، اطلع على إعلان المطابقة، المتاح على marshall.com

تنظيف مكبر الصوت

قم بتنظيف مكبر الصوت لديك بانتظام للحفاظ على بقائه جديدًا واستمراريته لفترة أطول.

افصل أي أسلاك قبل تنظيف مكبر الصوت وتأكد من جفاف كل شيء تمامًا قبل إعادة توصيلها.

قم بتنظيف مكبر الصوت والأسلاك بلطف باستخدام قطعة قماش خالية من الوبر، مبللة قليلاً بأي مما يلي:

- الماء،
 - أو كحول الأيزوبروبيل بتركيز 70%،
 - أو كحول إيثيلي بتركيز 75%
- قم بتنظيف الفريت والفتحات بعناية باستخدام فرشاة جافة وناعمة، أو مسحة قطنية.

لاحظ ما يلي عند تنظيف مكبر الصوت:

- تجنب استخدام أي أجسام حادة أو معدنية.
- تجنب استخدام الهواء المضغوط.
- تجنب استخدام المنتجات التي تحتوي على مواد التبييض أو بيروكسيد الهيدروجين.
- لا تقم بغمر السماعة في أي مواد تنظيف.
- لا تقم بشطف مكبر الصوت تحت الماء الجاري.

إعادة ضبط ACTON IV

سيؤدي إجراء إعادة تعيين إعدادات المصنع إلى إعادة تعيين مكبر الصوت إلى إعداداته الأصلية، باستثناء أي تحديثات للبرامج الثابتة.

ملاحظة: سيؤدي هذا إلى حذف جميع إعدادات المستخدم وسيحتاج مكبر الصوت إلى الإعداد مجددًا.

١. أزل **ACTON IV**، و**ACTON IV [LE]** إن وجد، من قائمة Bluetooth الخاصة بجهاز الصوت لديك.
 ٢. تأكد من أن مكبر الصوت قيد التشغيل.
 ٣. اضغط مع الاستمرار على كل من محدد المصدر وزر M لمدة 10 ثوانٍ. تبدأ جميع المؤشرات بالوميض ويعاد تشغيل مكبر الصوت.
- لقد عاد مكبر الصوت إلى إعدادات المصنع الخاصة به وأصبح جاهزًا للإقران، انظر القسم "بدء الاستخدام".

تطبيق MARSHALL

قم بتنزيل تطبيق Marshall للحصول على أقصى استفادة من مكبر الصوت الخاص بك والحفاظ عليه محدثًا بأحدث البرامج.



العربية

استكشاف الأخطاء وإصلاحها

المشكلة	الإجراء
يتعذر بدء تشغيل مكبر الصوت	قم بتوصيل سلك التيار الكهربائي بمكبر الصوت وبمقيس الحائط النشط.
يتعذر التوصيل بجهاز Bluetooth أو الاقتران به	قم بتنشيط خاصية Bluetooth على جهاز التشغيل الخاص بك.
	تأكد من أن مكبر الصوت قيد التشغيل قبل ضبطه في وضع الإقران، انظر "إقران جهاز جديد".
السلوك غير المنتظم	قم بتنزيل تطبيق Marshall واتصل بمكبر الصوت. اتبع الإرشادات الواردة في التطبيق للتأكد من أن Acton IV يحتوي على أحدث إصدار من البرامج الثابتة.
	قم بإجراء إعادة ضبط المصنع، وانظر قسم "إعادة تعيين مكبر الصوت". يلزم إعداد Acton IV مرة أخرى.
انقطاع اتصال Bluetooth	قم بتحريك الأجهزة قريبًا من بعضها حتى لا تكون هناك أي عوائق بينها مثل الجدران أو الأبواب.
	قم بتحريك مكبر الصوت إلى موقع آخر أو قم بإيقاف تشغيله أو قم بتحريك الجهاز الكهربائي الذي يسبب التداخل.

العربية

استكشاف الأخطاء وإصلاحها

المشكلة	الإجراء
لا يوجد أي صوت أو الصوت منخفض للغاية	تحقق من تحديد مصدر الإدخال الصحيح.
	تحقق من مستوى الصوت في مكبر الصوت وجهاز التشغيل.
الصوت مشوّه	قم بخفض مستوى الصوت في جهاز التشغيل.
Spotify لم يبدأ التشغيل	قم بتثبيت أحدث إصدار من تطبيق Spotify على جهاز الصوت لديك.
	افتح تطبيق Marshall وتحقق من أن Spotify مُعِين للزر M.
مكبر الصوت الخاص بي لا يستخدم ميزة تشغيل الصوت اللاسلكي عالي الدقة (Hi-res)/بتقنية LDAC	تأكد من أن جهاز التشغيل لديك يدعم تقنية LDAC والصوت اللاسلكي عالي الدقة.

All intellectual property in the product and packaging (including the MARSHALL trade mark, copyright, designs, and patents) are owned by Marshall Group AB and may not be used without permission. All rights reserved. The Bluetooth® wordmark and logos are registered trademarks owned by the Bluetooth SIG, Inc. and any use of such marks by Marshall Group AB is under license. The Auracast™ word mark and logos are trademarks owned by the Bluetooth SIG. Any use of such marks by Marshall Group AB is under license. Spotify is a trademark of Spotify AB. LDAC and LDAC logo are trademarks of Sony Corporation. Hi-Res Audio logo and Hi-Res Audio Wireless logo are registered trademarks or otherwise trademarks of Japan Audio Society. Google Play is a trademark of Google LLC. App Store is a service mark of Apple Inc., registered in the U.S. and other countries Marshall Group AB, Centralplan 15, 111 20 Stockholm, Sweden. R1.0

Marshall

ACTON IV – HOME SPEAKER

ПЪЛНО ОНЛАЙН РЪКОВОДСТВО

СЪДЪРЖАНИЕ

ИНДЕКС

Горен панел.....	003
Долен панел.....	004
Първи стъпки.....	005
Персонализируем M-бутон.....	005
Свързване към RCA входовете	005
Свързване към AUX входа.....	006
Spotify Tap	006
LDAC и Hi-res audio wireless.....	006
Сдвояване с Bluetooth устройство.....	007
Свързване към център за стрийминг Marshall Music..	007
Енергийни режими	008
Почистване на високоговорителя	008
Нулиране на Acton IV	009
Отстраняване на неизправности	010

ГОРЕН ПАНЕЛ

БЪЛГАРСКИ ЕЗИК

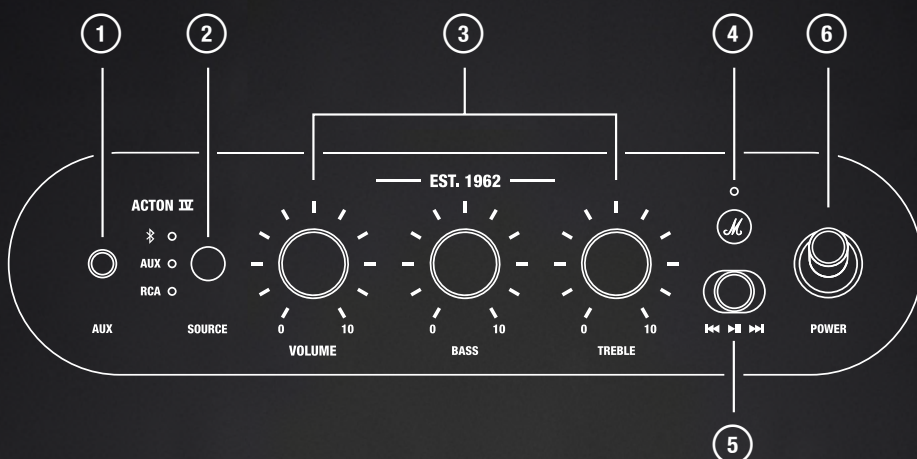

1 AUX – 3,5 ММ АУДИОВХОД

За включване на аудиоустройство с аналогов изход и 3,5 mm стерео жак.

2 ИЗБОР НА ИЗТОЧНИК

Използвайте бутона за избор на източник, за да изберете източника на вход. Изберете Bluetooth®, след което натиснете и задръжте, докато светодиодът започне да мига за сдвояване чрез Bluetooth.

3 РЕГУЛАТОРИ НА ЗВУКА

Регулиране на силата на звука, басите и високите честоти.

4 ПЕРСОНАЛИЗИРУЕМ М-БУТОН

Натиснете М-бутона, за да стартирате музиката със Spotify Tap. Отидете в приложението Marshall, за да промените функцията на М-бутона.

5 УПРАВЛЕНИЕ НА МУЛТИМЕДИЯТА

Начало, пауза или смяна на песни по време на възпроизвеждане чрез Bluetooth.

6 ПРЕВКЛЮЧВАТЕЛ НА ЗАХРАНВАНЕТО

Използвайте превключвателя на захранването, за да включите или изключите високоговорителя.

ДОЛЕН ПАНЕЛ

БЪЛГАРСКИ ЕЗИК

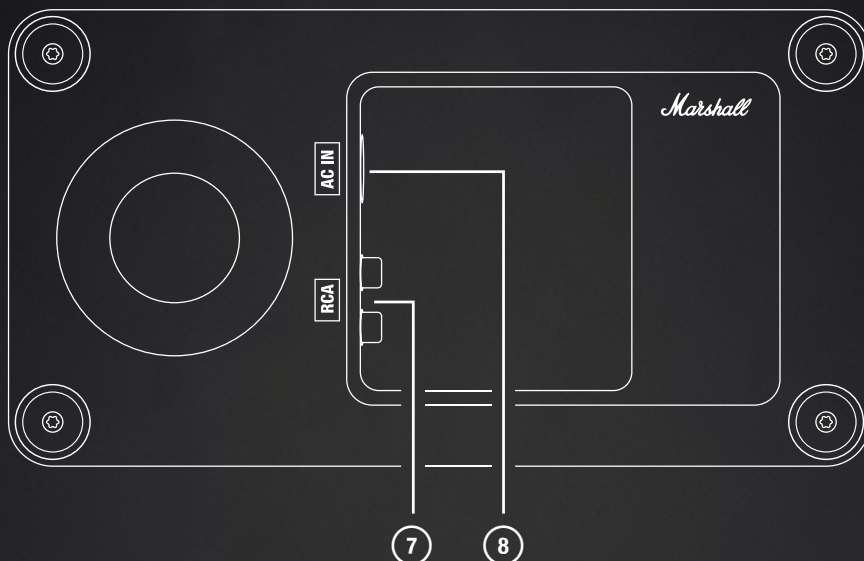
**7 СТЕРЕО RCA ВХОДОВЕ**

Включете RCA аудиоустройство, като например грамофон с RIAA предусилвател.

8 ВХОДЯЩО ЗАХРАНВАНЕ ОТ МРЕЖАТА

Свържете захранващия кабел към високоговорителя и след това към стенния електрически контакт.

Внимание: Винаги изключвайте захранващия кабел от контакта, преди да го изключите от високоговорителя.

ИНСТРУКЦИИ

БЪЛГАРСКИ ЕЗИК

ПЪРВИ СЪПКИ

- I. ВКЛЮЧВАНЕ В ЕЛЕКТРИЧЕСКАТА МРЕЖА
Свържете захранващия кабел към входа за захранване в долната част на високоговорителя и към стенния електрически контакт.
- II. ВКЛЮЧВАНЕ
Издърпайте превключвателя на захранването, за да включите високоговорителя.
- III. НАЧАЛО НА СДВОЯВАНЕ
Използвайте бутона за избор на източник, за да изберете Bluetooth, след което го натиснете и задръжте, докато светодиодната светлина започне да премигва.
- IV. ИЗБЕРЕТЕ АСТОН IV
Отворете списъка с Bluetooth на Вашето аудиоустройство и изберете **АСТОН IV**.

Изтеглете приложението на Marshall, за да се възползвате максимално от възможностите на Вашия високоговорител.

Внимание: Винаги изключвайте захранващия кабел от контакта, преди да го изключите от високоговорителя.

ПЕРСОНАЛИЗИРУЕМ М-БУТОН

М-бутонът Ви дава бърз достъп до любимите Ви действия.

- I. Натиснете веднъж, за да пуснете музика със Spotify Tap.
- М-бутонът може да се персонализира в приложението Marshall.

СВЪРЗВАНЕ КЪМ RCA ВХОДОВЕТЕ

Свържете аудиоустройство, например грамофон или CD плейър, към Acton IV чрез аудиокабел с RCA конектори.

Забележка: Грамофонът трябва да бъде оборудван с RIAA предусилвател или да бъде свързан чрез отделен предусилвател. Доставка не включва аудиокабел и RIAA усилвател.

- I. Свържете кабел с RCA жакове към RCA IN от долната страна на високоговорителя.
- II. Свържете другия край на кабела към изхода на Вашия аудиоизточник.
- III. Използвайте бутона за избор на източник, за да изберете RCA.

ИНСТРУКЦИИ

БЪЛГАРСКИ ЕЗИК

СВЪРЗВАНЕ КЪМ AUX ВХОДА

- I. Свържете кабел с 3,5 mm стерео жак към AUX IN в долната част на високоговорителя.
 - II. Свържете другия край на кабела към аудиоизхода на Вашия аудиоизточник.
 - III. Натиснете бутона за избор на източник, за да изберете AUX.
- Забележка: Доставка не включва аудио кабели.

SPOTIFY TAP

Преминете направо към музиката със Spotify Tap. Където и да Ви отведе денят, Spotify Tap е най-лесният, най-личният начин да вземете музиката си със себе си и е готов за секунди.

- I. Натиснете М-бутона, за да възпроизведете препоръка въз основа на Вашия слушателски вкус.
- II. Натиснете отново М-бутона за следващата препоръка, направена специално за Вас.

За да използвате Spotify Tap, се уверете, че Вашето приложение Spotify е актуално.



LDAC И HI-RES AUDIO WIRELESS

Логото Hi-Res Audio Wireless указва, че продуктите възпроизвеждат звук с висока разделителна способност (Hi-Res Audio) чрез кодек, сертифициран от организацията Japan Audio Society, тъй като се отнася както до компресията, така и до безжичното предаване.



БЕЗЖИЧНО ПРЕДАВАНЕ НА HI-RES AUDIO ЧРЕЗ BLUETOOTH

На съдържание с Hi-Res Audio, както и на конвенционални типове съдържание, можете да се наслаждавате безжично с високо качество на звука, когато използвате LDAC-съвместими устройства. Чрез прилагане на високоефективно кодиране и оптимизирано разпределение на пакетите LDAC позволява предаването на приблизително 3 пъти повече данни в сравнение с конвенционалните технологии.

ИНСТРУКЦИИ

БЪЛГАРСКИ ЕЗИК

LDAC е сертифициран Bluetooth кодек с логото Hi-Res Audio Wireless на Japan Audio Society (LDAC отговаря на изискванията за логото Hi-Res Audio Wireless при скорост на трансфер от 990 kbps).

ВИСОКА СТЕПЕН НА СВЪРЗАНОСТ С ВИСОКО КАЧЕСТВО НА ЗВУКА

Стабилното предаване е реалност благодарение на режим „Best Effort“ (Оптимално качество), който автоматично контролира качеството на ()предаване и пропускателната способност в зависимост от състоянието на радиовълните в околната среда.

Качеството на предаване се контролира автоматично, за да се осигури възможно най-високо качество на звука при добри условия на радиовълните и да се предотврати прекъсване на аудиото дори ако условията на радиовълните се влошат.

СДВОЯВАНЕ С BLUETOOTH УСТРОЙСТВО

Acton IV може да се свързва с 2 Bluetooth устройства едновременно и запомня до 8 сдвоени преди това устройства. Високоговорителят ще се опита да се свърже отново с последно свързаните устройства, когато бъде избран Bluetooth източник.

- I. Използвайте бутона за избор на източник, за да изберете Bluetooth.
- II. Натиснете бутона за избор на източник за 2 секунди, докато светодиодът на Bluetooth източника започне да пулсира бавно.
- III. Изберете **АСТОН IV** от Bluetooth списъка на Вашето аудиоустройство.

СВЪРЗВАНЕ КЪМ ЦЕНТЪР ЗА СТРИЙМИНГ MARSHALL MUSIC

Няколко високоговорителя Marshall могат да се свържат към център за стрийминг на музика Heddon, за да възпроизвеждат в синхрон. Отидете в приложението Marshall и следвайте инструкциите в него, за да свържете високоговорителя, или изпълнете инструкциите по-долу.

- I. Уверете се, че центърът за стрийминг на музика Heddon е конфигуриран правилно.
- II. Натиснете бутона на Heddon за 3 секунди, докато червеният светодиод отпред започне да пулсира.
- III. Натиснете и задръжте M-бутона на високоговорителя за 4 секунди.

ИНСТРУКЦИИ

БЪЛГАРСКИ ЕЗИК

Музиката започва да се възпроизвежда и високоговорителят е свързан към Heddon. Регулирайте силата на звука или настройките на еквалайзера на Вашия високоговорител, за да намерите правилния баланс.

Забележка: Marshall Heddon се продава отделно.

ЕНЕРГИЙНИ РЕЖИМИ

Acton IV ще премине в режим на готовност или в мрежов режим на готовност, ако не се използва след изтичане на времето за изчакване при неактивност.

Събудете високоговорителя чрез свързване чрез Bluetooth или чрез използване на който и да е бутон или контролер.

	Нормална работа	Свързано към Heddon
Енергиен режим	Режим на ниска консумация на енергия	Мрежов режим на готовност
Консумация на енергия	< 0,5 W	< 2,0 W
Време на неактивност*	≤ 20 минути	≤ 20 минути

За информация относно съответствието с изискванията на ЕС вижте Декларацията за съответствие, достъпна на marshall.com

ПОЧИСТВАНЕ НА ВИСОКОГОВОРИТЕЛЯ

Почиствайте редовно високоговорителя, за да го поддържате в чист вид и изправност за по-дълго време.

Разкачете всякакви кабели, преди да почиствате високоговорителя, и се уверете, че всичко е напълно сухо, преди да ги включите отново.

ИНСТРУКЦИИ

БЪЛГАРСКИ ЕЗИК

Внимателно почистете високоговорителя и кабелите с кърпа без влакна, леко навлажнена с:

- вода,
- 70% изопропилов спирт, или
- 75% етилов спирт

Внимателно почистете предната решетка и отворите със суха и мека четка или памучен тампон.

Обърнете внимание при почистване на високоговорителя:

- Не използвайте остри или метални предмети.
- Не използвайте сгъстен въздух.
- Не използвайте продукти, съдържащи белина или водороден пероксид.
- Не потапяйте високоговорителя в почистващи препарати.
- Не изплаквайте високоговорителя под течаща вода.

НУЛИРАНЕ НА АСТОН IV

Нулирането до фабричните настройки ще върне високоговорителя до първоначалните му настройки, с изключение на актуализациите на фърмуера.

Забележка: Това ще изтрие всички потребителски настройки и високоговорителят ще трябва да бъде настроен отново.

- I. Премахнете **АСТОН IV** и **АСТОН IV [LE]**, ако присъстват, от Bluetooth списъка на Вашето звуково устройство.
- II. Уверете се, че високоговорителят е включен.
- III. Натиснете и задръжте едновременно селектора за източник и М-бутона за 10 секунди. Всички индикатори започват да мигат и високоговорителят се рестартира.

Високоговорителят се връща към фабричните си настройки и е готов за сдвояване, вижте раздел „Първи стъпки“.

ПРИЛОЖЕНИЕ MARSHALL

Изтеглете приложението Marshall, за да се възползвате в максимална степен от възможностите на високоговорителя си и да го поддържате актуализиран с най-новия софтуер.



ОТСТРАНЯВАНЕ НА НЕИЗПРАВНОСТИ БЪЛГАРСКИ ЕЗИК

ПРОБЛЕМ	ДЕЙСТВИЕ
Високоговорителят не се включва	Свържете захранващия кабел към високоговорителя и изправен електрически контакт.
Не може да се свърже или сдвои с Bluetooth устройство	Активирайте Bluetooth на Вашето устройство за възпроизвеждане.
	Преди да го поставите в режим на сдвояване, се уверете, че високоговорителят е включен, вижте „Сдвояване на ново устройство“.
Нестабилно поведение	Изтеглете приложението Marshall и се свържете с високоговорителя. Следвайте инструкциите в приложението, за да се уверите, че Acton IV разполага с най-новата версия на фърмуера.
	Извършете нулиране до фабричните настройки, вижте раздела „Нулиране на високоговорителя“. Acton IV трябва да бъде настроен отново.
Прекъсване на Bluetooth връзката	Преместете устройствата по-близо едно до друго, така че между тях да няма препятствия, като стени или врати.
	Преместете високоговорителя на друго място или изключете или преместете електронното устройство, което е източник на такива смущения.

ОТСТРАНЯВАНЕ НА НЕИЗПРАВНОСТИ БЪЛГАРСКИ ЕЗИК

ПРОБЛЕМ	ДЕЙСТВИЕ
Няма звук или звукът е твърде нисък	Проверете дали е избран правилният входен източник.
	Проверете силата на звука на високоговорителя и устройството за възпроизвеждане.
Звукът е изкривен	Намалете звука на устройството за възпроизвеждане.
Spotify не стартира	Инсталирайте най-новата версия на приложението Spotify на Вашето аудиоустройство.
	Отворете приложението Marshall и проверете дали Spotify е зададен на М-бутона.
Моят високоговорител не използва безжично възпроизвеждане на LDAC/Hi-res audio	Уверете се, че Вашето устройство за възпроизвеждане поддържа LDAC и безжично Hi-res audio.

All intellectual property in the product and packaging (including the MARSHALL trade mark, copyright, designs, and patents) are owned by Marshall Group AB and may not be used without permission. All rights reserved. The Bluetooth® wordmark and logos are registered trademarks owned by the Bluetooth SIG, Inc. and any use of such marks by Marshall Group AB is under license. The Auracast™ word mark and logos are trademarks owned by the Bluetooth SIG. Any use of such marks by Marshall Group AB is under license. Spotify is a trademark of Spotify AB. LDAC and LDAC logo are trademarks of Sony Corporation. Hi-Res Audio logo and Hi-Res Audio Wireless logo are registered trademarks or otherwise trademarks of Japan Audio Society. Google Play is a trademark of Google LLC. App Store is a service mark of Apple Inc., registered in the U.S. and other countries Marshall Group AB, Centralplan 15, 111 20 Stockholm, Sweden. R1.0

Marshall

ACTON IV – HOME SPEAKER

POTPUNI INTERNETSKI PRIRUČNIK

SADRŽAJ

INDEKS

Gornja ploča	003
Donja ploča	004
Početak rada	005
Prilagodljivi gumb sa slovom M	005
Spajanje na RCA ulaze	005
Spajanje na AUX ulaz	005
Spotify Tap	006
LDAC i bežični zvuk visoke razlučivosti (Hi-res)	006
Uparivanje s Bluetooth uređajem	007
Povezivanje s čvorištem za prijenos glazbe Marshall	007
Načini napajanja	008
Čišćenje zvučnika	008
Ponovno postavljanje zvučnika Acton IV	009
Rješavanje problema	010

GORNJA PLOČA

HRVATSKI

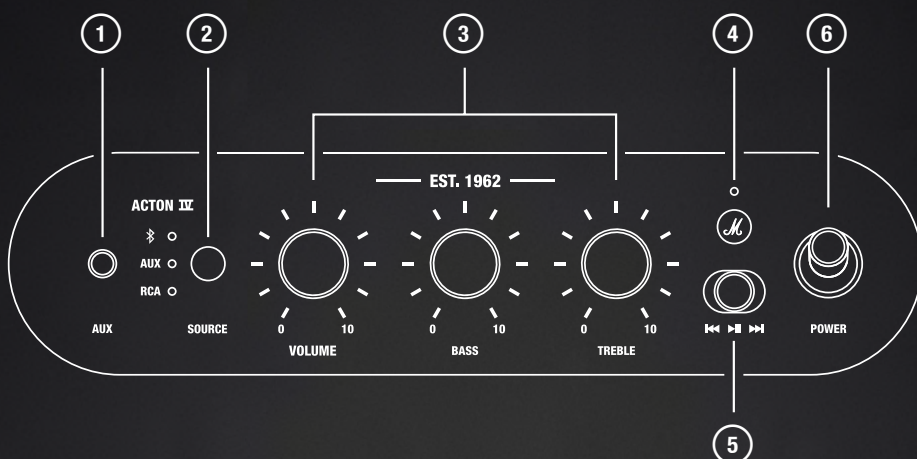

- 1 AUX – AUDIOULAZ OD 3,5 MM**
Ukopčajte audiouređaj s analognim izlazom i stereo utikačem od 3,5 mm.
- 2 GUMB ZA ODABIR IZVORA**
Koristite gumb za odabir izvora kako biste odabrali ulazni izvor. Odaberite Bluetooth® pa pritisnite i držite dok LED ne počne treperiti radi uparivanja s Bluetoothom.
- 3 AUDIO KONTROLE**
Prilagodba glasnoće, niskih tonova i visokih tonova.
- 4 PRILAGODLJIVI GUMB SA SLOVOM M**
Pritisnite gumb sa slovom M kako biste pokrenuli glazbu uz Spotify Tap.
U aplikaciji Marshall promijenite funkciju gumba sa slovom M.
- 5 KONTROLA MEDIJA**
Pokretanje/pauziranje reprodukcije ili promjena pjesme prilikom reprodukcije putem Bluetooth veze.
- 6 PREKIDAČ ZA UKLJUČIVANJE/ISKLJUČIVANJE**
S pomoću prekidača za uključivanje/isključivanje zvučnik možete uključivati/isključivati.

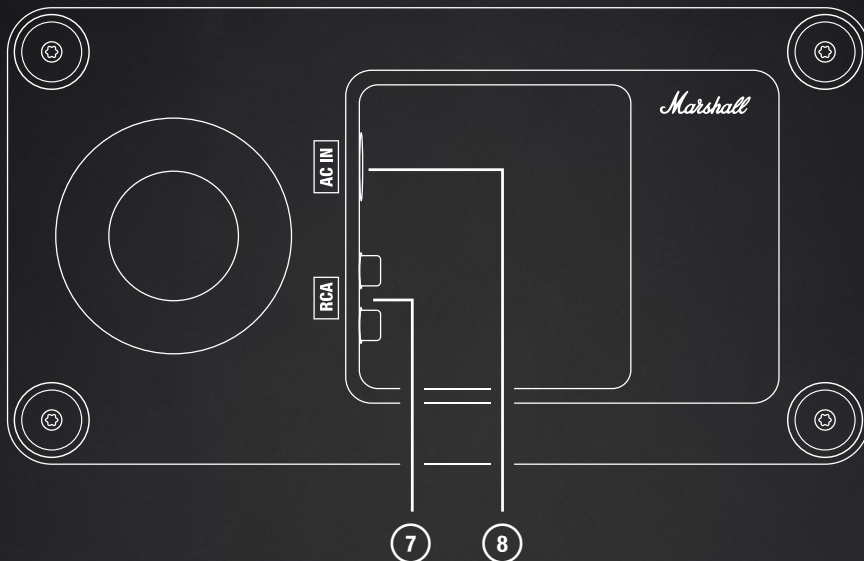
DONJA PLOČA**HRVATSKI****7 STEREO RCA ULAZI**

Ukopčajte RCA audiouređaj, kao što je gramofon s RIAA pretpojačalom.

8 ULAZ GLAVNOG NAPAJANJA

Spojite mrežni kabel na zvučnik, a zatim na zidnu utičnicu.

Oprez: Uvijek prije odspajanja sa zvučnika, strujni vodič iskopčajte iz zidne utičnice.

UPUTE

HRVATSKI

POČETAK RADA

I. UKLJUČIVANJE NAPAJANJA

Spojite mrežni kabel na ulaz za napajanje na dnu zvučnika i zidnu utičnicu.

II. UKLJUČITE ZVUČNIK

Povucite prekidač za uključivanje zvučnika.

III. POKRENITE UPARIVANJE

Pritisnite gumb Izvor da biste odabrali Bluetooth, a zatim ga ponovno pritisnite i držite dok LED ne počne treptati.

IV. ODABERITE ACTON IV

Na audiouređaju otvorite popis Bluetooth uređaja i odaberite **ACTON IV**.

Preuzmite aplikaciju Marshall da biste zvučnik upotrebljavali na najbolji način.

Oprez: Uvijek prije odspajanja sa zvučnika, strujni vodič iskopčajte iz zidne utičnice.

PRILAGODLJIVI GUMB SA SLOVOM M

Gumb sa slovom M vam omogućuje brzi pristup omiljenim radnjama.

I. Pritisnite jednom za početak reprodukcije glazbe putem značajke Spotify Tap.

Gumb sa slovom M možete prilagoditi u aplikaciji Marshall.

SPAJANJE NA RCA ULAZE

Za priključivanje audiouređaja kao što je gramofon ili CD player na Acton IV upotrijebite audiokabel s RCA priključcima.

Napomena: Gramofon mora biti opremljen RIAA pojačalom ili povezan putem zasebnog pretpojačala. Audiokabel i RIAA pojačalo nisu priloženi.

- I. Priključite kabel s RCA priključcima u ulaz RCA IN na dnu zvučnika.
- II. Priključite drugi kraj kabela na izlaz na izvoru zvuka.
- III. S pomoću gumba za odabir izvora odaberite RCA.

SPAJANJE NA AUX ULAZ

- I. Priključite kabel sa stereo priključkom od 3,5 mm u ulaz AUX IN na dnu zvučnika.
- II. Priključite drugi kraj kabela na audioizlaz na izvoru zvuka.
- III. Upotrijebite gumb za odabir izvora kako biste odabrali AUX.

Napomena: Audio vodiči nisu uključeni.

SPOTIFY TAP

Slušajte glazbu odmah uz Spotify Tap. Kamo god vas dan odveo, Spotify Tap najjednostavniji je i najosobniji način za uživanje u glazbi, a spreman je u nekoliko sekundi.

- I. Pritisnite gumb sa slovom M za reprodukciju preporuke na temelju vašeg glazbenog ukusa.
- II. Ponovno pritisnite gumb sa slovom M za sljedeću preporuku pripremljenu samo za vas.

Za uporabu značajke Spotify Tap provjerite je li vaša aplikacija Spotify ažurirana.



LDAC I BEŽIČNI ZVUK VISOKE RAZLUČIVOSTI (HI-RES)

Logotip Hi-Res Audio Wireless označava da proizvodi omogućuju reprodukciju zvuka visoke razlučivosti (Hi-Res Audio) uz kodek koji je certificiralo udruženje Japan Audio Society u pogledu kompresije i bežičnog prijenosa.



BEŽIČNI PRIJENOS ZVUKA VISOKE RAZLUČIVOSTI (HI-RES) PUTEM BLUETOOTHA

U zvučnom sadržaju visoke razlučivosti (Hi-Res), kao i u uobičajenim vrstama sadržaja, možete uživati bežično uz visoku kvalitetu zvuka kada se upotrebljava s uređajima kompatibilnima s tehnologijom LDAC. Primjenom visoko učinkovitog kodiranja i optimizirane distribucije paketa, LDAC omogućuje prijenos približno 3 puta veće količine podataka u usporedbi s konvencionalnim tehnologijama.

LDAC je certificirani Bluetooth kodek logotipa Hi-Res Audio Wireless udruženja Japan Audio Society (LDAC zadovoljava zahtjeve logotipa Hi-Res Audio Wireless pri brzini prijenosa od 990 kb/s)

UPUTE

HRVATSKI

VISOKA POVEZIVOST UZ VISOKU KVALITETU ZVUKA

Stabilni prijenosi postaju stvarnost uz način rada „Best Effort”, koji automatski kontrolira kvalitetu prijenosa i propusnost u skladu s okolnim uvjetima radiovalova.

Kvaliteta prijenosa automatski se kontrolira kako bi se osigurala najviša kvaliteta zvuka u dobrim uvjetima radiovalova te kako bi se spriječio prekid zvuka čak i ako se uvjeti radiovalova pogoršaju.

UPARIVANJE S BLUETOOTH UREĐAJEM

Acton IV se može istovremeno povezati s 2 Bluetooth uređaja i pamti do 8 prethodno uparenih uređaja. Zvučnik će se pokušati ponovno povezati s posljednjim povezanim uređajima kada se odabere Bluetooth izvor.

- I. Upotrijebite gumb za odabir izvora kako biste odabrali Bluetooth.
- II. Pritisnite gumb za odabir izvora 2 sekunde dok LED indikator Bluetooth izvora ne počne sporo pulsirati.
- III. S popisa Bluetooth uređaja na svom audiouređaju odaberite **ACTON IV**.

POVEZIVANJE S ČVORIŠTEM ZA PRIJENOS GLAZBE MARSHALL

Više zvučnika Marshall može se povezati s čvorištem za prijenos glazbe Heddon radi sinkronizirane reprodukcije. Otvorite aplikaciju Marshall i slijedite upute u aplikaciji za povezivanje zvučnika ili slijedite upute u nastavku.

- I. Provjerite je li čvorište za prijenos glazbe Heddon pravilno konfiguriran.
- II. Pritisnite tipku na Heddonu na 3 sekunde dok crveni LED na prednjoj strani ne počne pulsirati.
- III. Pritisnite i držite gumb sa slovom M na zvučniku 4 sekunde.

Glazba se počinje reproducirati i zvučnik je povezan s Heddonom. Za postizanje odgovarajuće ravnoteže prilagodite glasnoću ili postavke ekvilizatora (EQ) na zvučniku.

Napomena: Marshall Heddon prodaje se zasebno.

UPUTE

HRVATSKI

NAČINI NAPAJANJA

Uređaj Acton IV prijeći će u stanje pripravnosti ili mrežno stanje pripravnosti ako se ne upotrebljava nakon isteka vremena neaktivnosti.

Za aktiviranje zvučnika povežite se putem Bluetootha ili upotrijebite bilo koji gumb ili regulator.

	Normalan rad	Povezano s uređajem Heddon
Način napajanja	Način rada za malu potrošnju energije	Stanje pripravnosti
Potrošnja električne energije	< 0,5 W	< 2,0 W
Vrijeme neaktivnosti*	≤ 20 minuta	≤ 20 minuta

Informacije o sukladnosti s direktivama i uredbama EU-a potražite u Izjavi o sukladnosti koja je dostupna na web-mjestu marshall.com

ČIŠĆENJE ZVUČNIKA

Zvučnik redovito čistite kako bi ostao svjež i dulje trajao.

Iskopčajte sve kabele prije čišćenja zvučnika i provjerite je li sve potpuno suho prije ponovnog uključivanja.

Pažljivo očistite zvučnik i kabele krpom koja ne ostavlja dlačice blago navlaženom sljedećim:

- voda,
- 70-postotni izopropilni alkohol ili
- 75-postotni etilni alkohol

Oprezno očistite mrežicu i otvore suhom i mekom četkicom ili vatenim štapićem.

Napomena pri čišćenju zvučnika:

- Nemojte upotrebljavati oštre ili metalne predmete.
- Nemojte upotrebljavati komprimirani zrak.
- Nemojte upotrebljavati proizvode koji sadržavaju izbjeljivače ili vodikov peroksid.
- Zvučnik nemojte uranjati u sredstva za čišćenje.
- Zvučnik nemojte ispirati tekućom vodom.

PONOVNO POSTAVLJANJE ZVUČNIKA ACTON IV

Vraćanje na tvorničke postavke vratit će zvučnik na izvorne postavke, osim ažuriranja ugrađenog softvera.

Napomena: time će se izbrisati sve korisničke postavke i zvučnik će biti potrebno ponovno postaviti.

- I. Uklonite **ACTON IV** i **ACTON IV [LE]**, ako su prisutni, s popisa Bluetooth uređaja na audiouređaju.
- II. Provjerite je li zvučnik uključen.
- III. Pritisnite i držite i gumb za odabir izvora i gumb sa slovom M 10 sekundi. Svi indikatori počinju treperiti i zvučnik se ponovno pokreće.

Zvučnik će se vratiti na tvorničke postavke i bit će spreman za uparivanje; pogledajte odjeljak Početak rada.

APLIKACIJA MARSHALL

Preuzmite aplikaciju Marshall kako biste maksimalno iskoristili svoj zvučnik i održavali ga ažuriranim s najnovijim softverom.



RJEŠAVANJE PROBLEMA

HRVATSKI

PROBLEM	RADNJA
Zvučnik se ne uključuje	Spojite mrežni kabel na zvučnik i ispravnu zidnu utičnicu.
Slušalice se ne mogu povezati ili upariti s Bluetooth uređajem	Aktivirajte Bluetooth na svom uređaju za reprodukciju.
	Pobrinite se da je zvučnik uključen prije nego što ga postavite u način rada za uparivanje; pogledajte odjeljak Uparivanje novog uređaja.
Nepravilno ponašanje	Preuzmite aplikaciju Marshall i povežite se sa zvučnikom. Slijedite upute u aplikaciji kako biste osigurali da Acton IV ima najnoviju verziju firmvera.
	Izvršite vraćanje na tvorničke postavke; pogledajte odjeljak Ponovno postavljanje zvučnika. Acton IV treba ponovno postaviti.
Bluetooth veza se prekida	Približite uređaje jedan drugome tako da im ne smetaju prepreke kao što su zidovi ili vrata.
	Premjestite zvučnik na drugo mjesto ili isključite ili premjestite elektronički uređaj koji uzrokuje smetnje.

RJEŠAVANJE PROBLEMA**HRVATSKI**

PROBLEM	RADNJA
Nema zvuka ili je zvuk na preniskoj razini	Provjerite je li odabran ispravan ulazni izvor.
	Provjerite glasnoću na zvučniku i na uređaju za reprodukciju.
Zvuk je izobličen	Smanjite glasnoću na uređaju za reprodukciju.
Spotify se ne pokreće	Instalirajte najnoviju verziju aplikacije Spotify na audiouređaj.
	Otvorite aplikaciju Marshall i provjerite je li Spotify dodijeljen gumbu sa slovom M.
Moj zvučnik ne upotrebljava reprodukciju LDAC-a / bežičnog zvuka visoke razlučivosti (Hi-res)	Provjerite podržava li uređaj za reprodukciju LDAC i bežični zvuk visoke razlučivosti (Hi-res).

All intellectual property in the product and packaging (including the MARSHALL trade mark, copyright, designs, and patents) are owned by Marshall Group AB and may not be used without permission. All rights reserved. The Bluetooth® wordmark and logos are registered trademarks owned by the Bluetooth SIG, Inc. and any use of such marks by Marshall Group AB is under license. The Auracast™ word mark and logos are trademarks owned by the Bluetooth SIG. Any use of such marks by Marshall Group AB is under license. Spotify is a trademark of Spotify AB. LDAC and LDAC logo are trademarks of Sony Corporation. Hi-Res Audio logo and Hi-Res Audio Wireless logo are registered trademarks or otherwise trademarks of Japan Audio Society. Google Play is a trademark of Google LLC. App Store is a service mark of Apple Inc., registered in the U.S. and other countries Marshall Group AB, Centralplan 15, 111 20 Stockholm, Sweden. R1.0

Marshall

ACTON IV – HOME SPEAKER

KOMPLETNÍ ONLINE NÁVOD

OBSAH

REJSTŘÍK

Horní panel	003
Spodní panel	004
Zprovoznění	005
Přizpůsobitelné tlačítko M	005
Připojení ke vstupům RCA	005
Připojení ke vstupu AUX	006
Spotify Tap	006
LDAC a bezdrátový zvuk ve vysokém rozlišení	006
Párování se zařízením Bluetooth	007
Připojení ke streamovacímu rozbočovači Marshall Music	007
Režimy napájení	008
Čištění reproduktoru	008
Resetování reproduktoru Acton IV	009
Řešení potíží	010

HORNÍ PANEL

ČEŠTINA

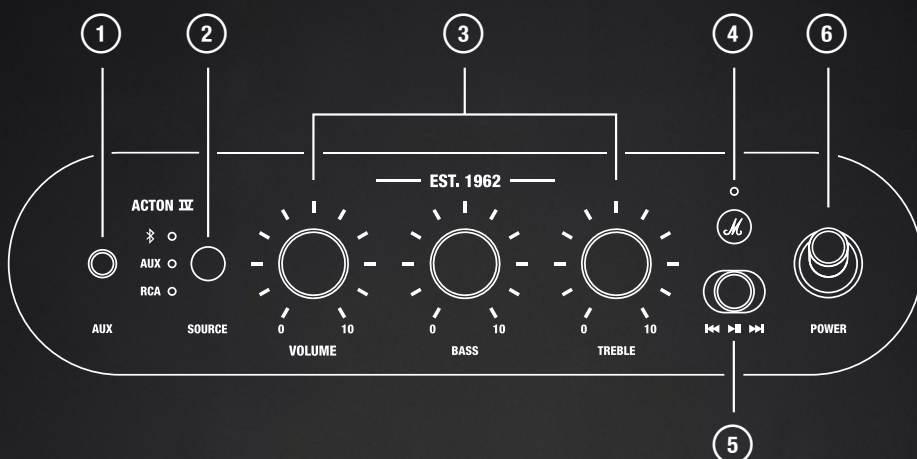

1 AUX – 3,5MM ZVUKOVÝ VSTUP

Připojte zvukové zařízení s analogovým výstupem a 3,5mm stereofonním zvukovým konektorem.

2 VOLIČ ZDROJE

Pomocí tlačítka pro volbu zdroje vyberte vstupní zdroj. Vyberte Bluetooth® a poté tlačítko stiskněte a podržte, dokud nezačne LED kontrolka blikat, což značí párování Bluetooth.

3 OVLÁDÁNÍ NASTAVENÍ ZVUKU

Slouží k úpravě hlasitosti, basů a výšek.

4 PŘIZPŮSOBITELNÉ TLAČÍTKO M

Stisknutím tlačítka M spustíte hudbu pomocí funkce Spotify Tap. Funkci tlačítka M můžete změnit v aplikaci Marshall.

5 OVLÁDÁNÍ MÉDIÍ

Slouží k přehrávání, pozastavení nebo změně skladby při přehrávání přes Bluetooth.

6 SPÍNAČ NAPÁJENÍ

Pomocí spínače napájení můžete reproduktor zapnout nebo vypnout.

SPODNÍ PANEL

ČEŠTINA

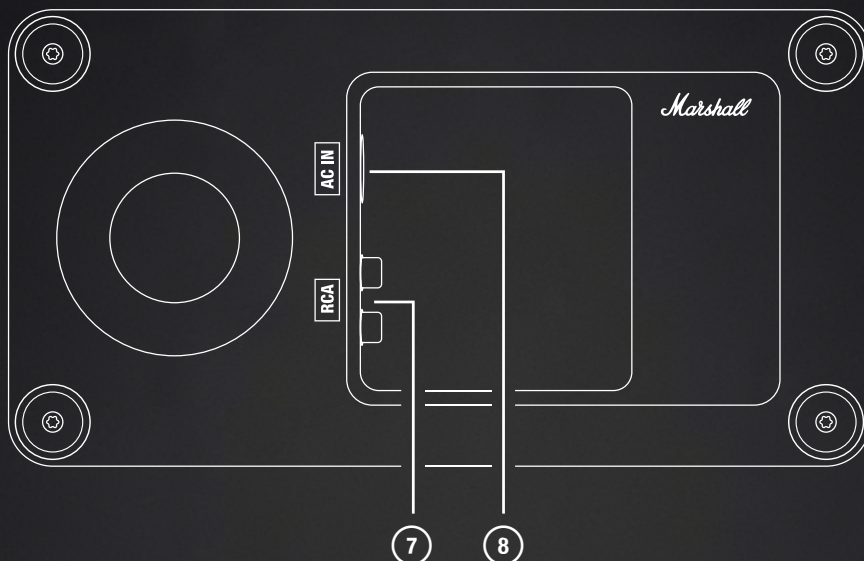

7 VSTUPY RCA STEREO

Slouží k připojení zvukového zařízení využívajícího konektor RCA, jako je gramofon s předzesilovačem RIAA.

8 VSTUP ELEKTRICKÉHO NAPÁJENÍ

Zapojte napájecí kabel do reproduktoru a poté do síťové zásuvky.

Pozor: Napájecí kabel vždy vypojujte nejprve ze síťové zástrčky a teprve potom z reproduktoru.

NÁVOD

ČEŠTINA

ZPROVOZNĚNÍ

I. PŘIPOJENÍ NAPÁJENÍ

Připojte síťový kabel k napájecímu vstupu na spodní straně reproduktoru a k zásuvce ve zdi.

II. ZAPNUTÍ

Reproduktor zapnete přepnutím spínače napájení.

III. SPUŠTĚNÍ PÁROVÁNÍ

Pomocí tlačítka voliče zdroje vyberte Bluetooth, poté tlačítko znovu stiskněte a držte, dokud nezačne LED dioda blikat.

IV. VYBERTE ACTON IV

V audio zařízení otevřete seznam Bluetooth a vyberte **ACTON IV**.

Pokud chcete reproduktor využít naplno, stáhněte si aplikaci Marshall.

Pozor: Napájecí kabel vždy vypojujte nejprve ze síťové zástrčky a teprve potom z reproduktoru.

PŘIZPŮSOBITELNÉ TLAČÍTKO M

Tlačítko M umožňuje rychlý přístup k oblíbeným akcím.

I. Jedním stisknutím spustíte hudbu pomocí funkce Spotify Tap.

Tlačítko M lze přizpůsobit v aplikaci Marshall.

PŘIPOJENÍ KE VSTUPŮM RCA

Připojte k reproduktoru Acton IV audio zařízení, jako je gramofon nebo CD přehrávač, pomocí kabelu RCA.

Poznámka: Gramofon musí být vybaven předzesilovačem RIAA nebo musí být připojen přes samostatný předzesilovač. Audio kabel ani zesilovač typu RIAA nejsou součástí dodávky.

I. Připojte kabel s konektory RCA ke vstupu RCA IN na spodní straně reproduktoru.

II. Zapojte druhý konec použitého kabelu do výstupu svého zvukového zařízení.

III. Pomocí tlačítka pro volbu zdroje vyberte možnost RCA.

NÁVOD

ČEŠTINA

PŘIPOJENÍ KE VSTUPU AUX

- I. Připojte kabel s 3,5mm stereo konektorem ke vstupu AUX IN na spodní straně reproduktoru.
 - II. Připojte druhý konec použitého kabelu ke zvukovému výstupu svého zvukového zařízení.
 - III. Pomocí tlačítka pro volbu zdroje vyberte možnost AUX.
- Poznámka: Zvukové kabely nejsou součástí dodávky.

SPOTIFY TAP

Získejte přímý přístup k hudbě s funkcí Spotify Tap. Ať už vás den zavede kamkoli, Spotify Tap představuje nejnadhlejší a nejosobnější způsob, jak si vychutnat hudbu, a je připraven během několika sekund.

- I. Stisknutím tlačítka M přehrajete doporučení na základě vašeho vkusu při poslechu.
- II. Opětovným stisknutím M-tlačítka zobrazíte další doporučení přímo pro vás.

Chcete-li používat funkci Spotify Tap, ujistěte se, že verze vaší aplikace Spotify je aktuální.



LDAC A BEZDRÁTOVÝ ZVUK VE VYSOKÉM ROZLIŠENÍ

Logo Hi-Res Audio Wireless označuje, že produkty poskytují přehrávání zvuku ve vysokém rozlišení (Hi-Res Audio) s kodekem, který byl certifikován organizací Japan Audio Society v oblasti komprese i bezdrátového přenosu.



BEZDRÁTOVÝ PŘENOS ZVUKU VE VYSOKÉM ROZLIŠENÍ (HI-RES AUDIO) PŘES BLUETOOTH

Obsah ve vysokém rozlišení (Hi-Res Audio), stejně jako běžné typy obsahu, si můžete při použití se zařízeními kompatibilními s technologií LDAC vychutnat bezdrátově a ve vysoké kvalitě. Díky vysoce efektivnímu kódování a optimalizované distribuci paketů umožňuje technologie LDAC přenášet přibližně trojnásobné množství dat ve srovnání s běžnými technologiemi.

NÁVOD

ČEŠTINA

LDAC je kodek Bluetooth s logem Hi-Res Audio Wireless certifikovaný organizací Japan Audio Society (LDAC splňuje požadavky loga Hi-Res Audio Wireless při přenosové rychlosti 990 kb/s).

VYSOKÁ KONEKTIVITA S VYSOKOU KVALITOU ZVUKU

Stabilní přenosy se stávají skutečností díky režimu „Best Effort“, který automaticky řídí kvalitu přenosu a propustnost podle okolních podmínek šíření rádiových vln.

Kvalita přenosu je automaticky řízena tak, aby byla zajištěna nejvyšší kvalita zvuku za dobrých podmínek šíření rádiových vln a aby nedocházelo k výpadkům zvuku ani při zhoršení těchto podmínek.

PÁROVÁNÍ SE ZAŘÍZENÍM BLUETOOTH

Reproduktor Acton IV lze připojit ke 2 zařízením Bluetooth současně a pamatuje si až 8 dříve spárovaných zařízení. Při výběru zdroje Bluetooth se reproduktor pokusí znovu připojit k naposledy připojeným zařízením.

- I. Pomocí tlačítka pro volbu zdroje zvolte možnost Bluetooth.
- II. Stiskněte tlačítko pro volbu zdroje na 2 sekundy, dokud LED kontrolka Bluetooth nezačne pomalu pulzovat.
- III. V seznamu Bluetooth vašeho zvukového zařízení vyberte položku **ACTON IV**.

PŘIPOJENÍ KE STREAMOVACÍMU ROZBOČOVAČI MARSHALL MUSIC

K hudebnímu streamovacímu rozbočovači Heddon lze připojit více reproduktorů Marshall, které pak budou hrát synchronizovaně. Přejděte do aplikace Marshall a postupujte podle pokynů v aplikaci pro připojení reproduktoru, nebo postupujte podle pokynů níže.

- I. Ujistěte se, že je rozbočovač pro streamování hudby Heddon správně nakonfigurován.
- II. Stiskněte tlačítko na zařízení Heddon na 3 sekundy, dokud nezačne červená kontrolka LED na přední straně blikat.
- III. Stiskněte a podržte tlačítko M na reproduktoru na 4 sekundy.

Spustí se přehrávání hudby a reproduktor se připojí k zařízení Heddon. Upravte hlasitost nebo nastavení ekvalizéru na reproduktoru a najděte tu správnou rovnováhu.

Poznámka: Marshall Heddon se prodává samostatně.

NÁVOD

ČEŠTINA

REŽIMY NAPÁJENÍ

Reproduktor Acton IV přejde do pohotovostního režimu nebo do síťového pohotovostního režimu, pokud zůstane po uplynutí časového limitu nečinnosti nepoužíván.

Reproduktor probudíte připojením přes Bluetooth nebo použitím libovolného tlačítka či ovládacího knoflíku.

	Běžný provoz	Připojeno k systému Heddon
Režim napájení	Režim nízké spotřeby	Pohotovostní režim sítě
Spotřeba energie	< 0,5 W	< 2,0 W
Časový limit nečinnosti*	≤ 20 minut	≤ 20 minut

Informace o souladu s předpisy EU naleznete v Prohlášení o shodě, které je k dispozici na adrese marshall.com

ČIŠTĚNÍ REPRODUKTORU

Reproduktor pravidelně čistěte, aby si déle zachoval svou funkčnost i vzhled.

Před čištěním reproduktoru odpojte všechny kabely a ujistěte se, že jsou všechny části reproduktoru zcela suché, než kabely znovu připojíte.

Reproduktor a kabely očistěte hadříkem, který nepouští vlákna, mírně navlhčeným buď:

- vodou,
- 70% isopropylalkoholem, popř.
- 75% ethylalkoholem.

Suchým měkkým kartáčem nebo vatovou tyčinkou opatrně očistěte průzvučnou tkaninu a otvory.

Upozornění při čištění reproduktoru:

- Nepoužívejte ostré ani kovové předměty.
- Nepoužívejte stlačený vzduch.
- Nepoužívejte prostředky obsahující bělidla nebo peroxid vodíku.
- Neponořujte reproduktory do čisticích prostředků.
- Reproduktor neoplachujte pod tekoucí vodou.

RESETOVÁNÍ REPRODUKTORU ACTON IV

Zvolením výchozích továrních nastavení se obnoví původní nastavení reproduktoru, vyjma aktualizací firmwaru.

Poznámka: Provedení tohoto úkonu způsobí vymazání všech uživatelských nastavení, a reproduktor tedy bude třeba znovu nastavit.

- I. Odstraňte ze seznamu Bluetooth v audio zařízení položku **ACTON IV** a případně i **ACTON IV [LE]**.
- II. Ujistěte se, že reproduktor je zapnutý.
- III. Stiskněte a podržte současně volič zdroje a tlačítko M po dobu 10 sekund. Všechny indikátory začnou blikat a reproduktor se restartuje.

V reproduktoru jsou nyní obnovena tovární nastavení a reproduktor je připraven na spárování (viz část Zprovoznění).

APLIKACE MARSHALL

Stáhněte si aplikaci Marshall, abyste mohli reproduktor využívat co nejlépe a aby v něm byla nainstalována aktuální verze softwaru.



ŘEŠENÍ POTÍŽÍ

ČEŠTINA

PROBLÉM	OPATŘENÍ
Reproduktor se nezapíná	Zapojte napájecí kabel do reproduktoru a do funkční síťové zásuvky.
Nelze se připojit k zařízení vybavenému rozhraním Bluetooth nebo s tímto zařízením provést spárování	Aktivujte rozhraní Bluetooth ve svém přehrávacím zařízení.
	Před nastavením do režimu párování se ujistěte, že je reproduktor zapnutý, viz Spárování nového zařízení.
Nepředvídatelné chování	Stáhněte si aplikaci Marshall a připojte se k reproduktoru. Postupujte podle pokynů v aplikaci a zajistěte, aby měl reproduktor Acton IV nejnovější verzi firmwaru.
	Provedte obnovení výchozích továrních nastavení, viz část Resetování reproduktoru. Reproduktor Acton IV je třeba znovu nastavit.
Spojení prostřednictvím rozhraní Bluetooth je přerušované	Přemístěte zařízení blíže k sobě, aby jejich vzájemnou komunikaci nepříznivě neovlivňovaly překážky, například stěny nebo dveře.
	Přeneste reproduktor na jiné místo nebo vypněte, případně přemístěte elektronické zařízení způsobující rušení.

ŘEŠENÍ POTÍŽÍ

ČEŠTINA

PROBLÉM	OPATŘENÍ
Neozývá se žádný zvuk nebo je zvuk příliš tichý.	Ujistěte se, že je vybrán správný vstupní zdroj.
	Zkontrolujte úroveň hlasitosti na reproduktoru a přehrávacím zařízení.
Zvuk je zkreslený	Snižte hlasitost na přehrávacím zařízení.
Nefunguje přehrávání z aplikace Spotify	Nainstalujte si do svého zvukového zařízení nejnovější verzi aplikace Spotify.
	Otevřete aplikaci Marshall a zkontrolujte, zda je k tlačítku M přiřazena aplikace Spotify.
Můj reproduktor nepoužívá bezdrátové přehrávání LDAC / Hi-res audio	Ujistěte se, že vaše přehrávací zařízení podporuje bezdrátový přenos zvuku LDAC a Hi-res audio.

All intellectual property in the product and packaging (including the MARSHALL trade mark, copyright, designs, and patents) are owned by Marshall Group AB and may not be used without permission. All rights reserved. The Bluetooth® wordmark and logos are registered trademarks owned by the Bluetooth SIG, Inc. and any use of such marks by Marshall Group AB is under license. The Auracast™ word mark and logos are trademarks owned by the Bluetooth SIG. Any use of such marks by Marshall Group AB is under license. Spotify is a trademark of Spotify AB. LDAC and LDAC logo are trademarks of Sony Corporation. Hi-Res Audio logo and Hi-Res Audio Wireless logo are registered trademarks or otherwise trademarks of Japan Audio Society. Google Play is a trademark of Google LLC. App Store is a service mark of Apple Inc., registered in the U.S. and other countries Marshall Group AB, Centralplan 15, 111 20 Stockholm, Sweden. R1.0

Marshall

ACTON IV – HOME SPEAKER

KOMPLET ONLINEMANUAL

INDHOLD

INDEKS

Øverste panel	003
Bundpanel	004
Kom i gang	005
M-knap, som kan tilpasses	005
Tilslutning til RCA-indgangene	005
Tilslutning til AUX-indgangen	005
Spotify Tap	006
LDAC og trådløs Hi-res audio	006
Parring med en Bluetooth-enhed	007
Forbindelse til en Marshall Music-streaminghub	007
Strømtilstande	008
Rengøring af højttaleren	008
Nulstilling af Acton IV	009
Fejlfinding	010

ØVERSTE PANEL

DANSK

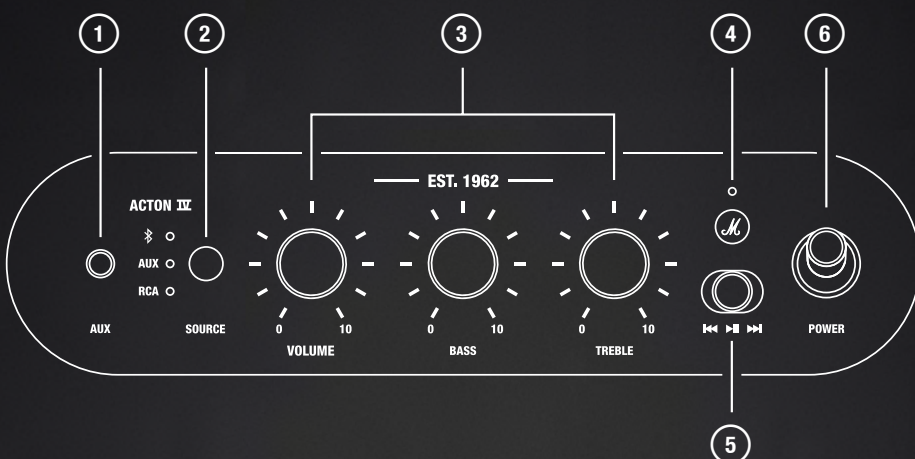

- 1 AUX – 3,5 MM LYDINDGANG**
Tilslut en lydenhed med en analog udgang og et 3,5 mm stereojackstik.
- 2 KILDEVÆLGER**
Brug knappen til valg af kilde til at vælge indgangskilde. Vælg Bluetooth®, og tryk og hold nede, indtil LED-indikatoren begynder at blinke for Bluetooth-parring.
- 3 LYDKONTROLKNAPPER**
Juster lydstyrken, bas og diskant.
- 4 M-KNAP, SOM KAN TILPASSES**
Tryk på M-knappen for at starte musik med Spotify Tap. Gå til Marshall-appen for at ændre M-knappens funktion.
- 5 MEDIEKONTROL**
Afspil, sæt på pause eller skift musiknummer, når der afspilles via Bluetooth.
- 6 TÆND/SLUK**
Brug tænd/sluk-knappen til at tænde eller slukke for højttaleren.

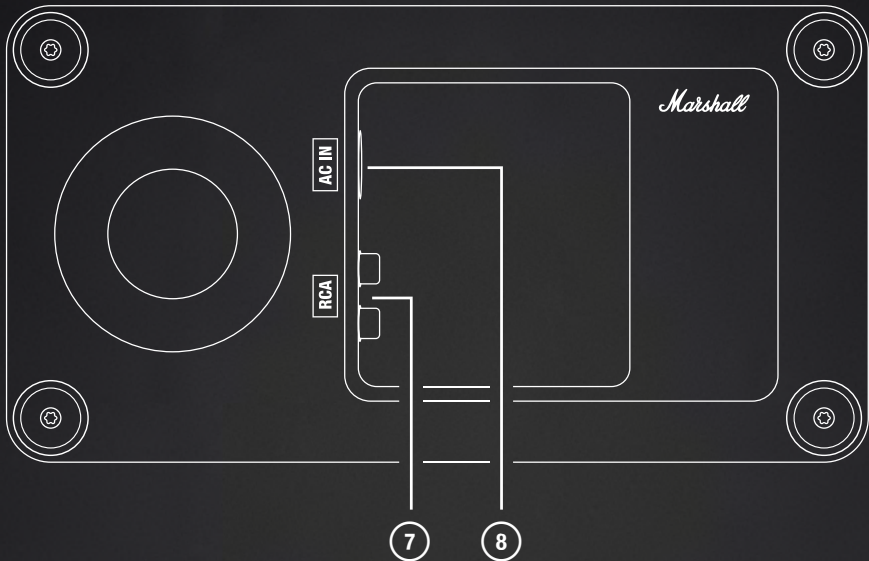

7 STEREO RCA-INDGANGE

Tilslut en RCA-lydenhed, for eksempel en pladespiller med en RIAA-forforstærker.

8 STRØMINDGANG

Tilslut netledningen til højttaleren og derefter til stikkontakten.

Forsigtig: Træk altid stikket ud af stikkontakten i væggen, før du afbryder forbindelsen til højttaleren.

INSTRUKTIONER

DANSK

KOM I GANG

I. TILSLUT NETSTRØM

Tilslut netledningen til strømindsangen på undersiden af højttaleren og til stikkontakten.

II. TÆND

Træk tænd/sluk-knappen for at tænde højttaleren.

III. START PARRING

Brug kildeknappen til at vælge Bluetooth, og tryk og hold igen, indtil LED-indikatoren begynder at blinke.

IV. VÆLG ACTON IV

Åbn lydenhedens Bluetooth-liste, og vælg **ACTON IV**.

Download Marshall-appen for at få mest muligt ud af din højttaler.

Forsigtig: Træk altid stikket ud af stikkontakten i væggen, før du afbryder forbindelsen til højttaleren.

M-KNAP, SOM KAN TILPASSES

M-knappen giver dig hurtig adgang til dine favoritfunktioner.

I. Tryk én gang for at starte musikken med Spotify Tap.

M-knappen kan tilpasses i Marshall-appen.

TILSLUTNING TIL RCA-INDGANGENE

Tilslut en lydenhed som f.eks. en pladespiller eller CD-afspiller til Acton IV via en ledning til lydenheden med RCA-stik.

Bemærk: Pladespilleren skal være udstyret med en RIAA-forstærker eller være tilsluttet via en separat forforstærker. Ledning til lydenheden og RIAA-forstærker medfølger ikke.

I. Tilslut en ledning med RCA-jackstik til RCA IN på bunden af højttaleren.

II. Tilslut den anden ende af ledningen til udgangen på din lydenhed.

III. Brug knappen til valg af kilde til at vælge RCA.

TILSLUTNING TIL AUX-INDGANGEN

I. Tilslut en ledning med et 3,5 mm-stereojackstik til AUX IN på bunden af højttaleren.

II. Tilslut den anden ende af ledningen til lydudgangen på din lydenhed.

III. Brug knappen til valg af kilde til at vælge AUX.

Bemærk: Ledninger til lydenheden medfølger ikke.

INSTRUKTIONER

DANSK

SPOTIFY TAP

Gå direkte til musikken med Spotify Tap. Uanset hvad din dag byder på, er Spotify Tap den nemmeste og mest personlige måde at opleve din musik på, og den er klar på få sekunder.

- I. Tryk på M-knappen for at afspille anbefalet musik baseret på din lyttesmag.
- II. Tryk på M-knappen igen for at afspille det næste musiknummer, der er anbefalet specielt til dig.

Hvis du vil bruge Spotify Tap, skal du sørge for, at din Spotify-app er opdateret.



LDAC OG TRÅDLØS HI-RES AUDIO

Hi-Res Audio Wireless-logoet angiver, at produkter leverer Hi-Res Audio-afspilning med en codec, der er blevet certificeret af Japan Audio Society, både hvad angår komprimering og trådløs overførsel.



TRÅDLØS HI-RES AUDIO-TRANSMISSION VIA BLUETOOTH

Hi-Res Audio-indhold såvel som konventionelle typer indhold kan nydes trådløst med høj lyd kvalitet, når det bruges sammen med LDAC-kompatible enheder. Ved at anvende højeffektiv kodning og optimeret pakkedistribution gør LDAC det muligt at overføre cirka 3 gange så meget data sammenlignet med konventionelle teknologier.

LDAC er en Bluetooth-codec, der er certificeret til Japan Audio Societys Hi-Res Audio Wireless-logo (LDAC opfylder kravene til Hi-Res Audio Wireless-logoet ved en overførselshastighed på 990 kbps)

INSTRUKTIONER

DANSK

GODE TILSLUTNINGSMULIGHEDER MED HØJ LYDKVALITET

Stabile transmissioner bliver en realitet med ”Best Effort”-tilstand, som automatisk styrer transmissionskvaliteten og gennemstrømningen i henhold til de omgivende radiobølgeførhold.

Transmissionskvaliteten styres automatisk for at sikre den højeste lyd kvalitet under gode radiobølgeførhold og for at forhindre, at lyden bliver afbrudt, selvom radiobølgeførholdene forværres.

PARRING MED EN BLUETOOTH-ENHED

Acton IV kan oprette forbindelse til 2 Bluetooth-enheder ad gangen og husker op til 8 tidligere parrede enheder. Højtaleren forsøger at genoprette forbindelsen til de senest tilsluttede enheder, når Bluetooth-kilden vælges.

- I. Brug knappen til valg af kilde til at vælge Bluetooth.
- II. Tryk på knappen til valg af kilde i 2 sekunder, indtil LED-indikatoren for Bluetooth-kilde blinker langsomt.
- III. Vælg **ACTON IV** fra Bluetooth-listen på din lydenhed.

FORBINDELSE TIL EN MARSHALL MUSIC-STREAMINGHUB

Flere Marshall-højtalere kan forbindes til en Heddon-musikstreaminghub for at spille synkront. Gå til Marshall-appen, og følg vejledningen i appen for at tilslutte højtaleren, eller følg instruktionerne nedenfor.

- I. Sørg for, at Heddon-musikstreaminghubben er konfigureret korrekt.
- II. Tryk på knappen på Heddon i 3 sekunder, indtil den røde LED-indikator på forsiden begynder at blinke.
- III. Tryk på M-knappen på højtaleren, og hold den nede i 4 sekunder.

Musikken begynder at blive afspillet, og højtaleren er forbundet til Heddon. Juster lydstyrken eller EQ-indstillingerne på din højtaler for at finde den rette balance.

Bemærk: Marshall Heddon sælges separat.

INSTRUKTIONER

DANSK

STRØMTILSTANDE

Acton IV går i standby eller standby-tilstand for netværk, hvis den ikke er i brug, efter at timeout for inaktivitet er udløbet.

Væk højttaleren ved at oprette forbindelse via Bluetooth eller ved at bruge en vilkårlig knap eller drejeknap.

	Normal drift	Forbundet til Heddon
Strømtilstand	Lav strømtilstand	Standby for netværk
Strømforbrug	< 0,5 W	< 2,0 W
Timeout for inaktivitet*	≤ 20 minutter	≤ 20 minutter

Du kan finde oplysninger om overholdelse af EU-krav i overensstemmelseserklæringen, som er tilgængelig på marshall.com

RENGØRING AF HØJTALEREN

Gør din højttaler rent med jævne mellemrum. Det holder den i god stand og forlænger dens levetid.

Fjern alle ledninger fra højttaleren, før du rengør den, og sørg for, at alle dele er helt tørre, før du tilslutter dem igen.

Rengør højttaleren og ledningerne forsigtigt med en fnugfri klud let fugtet med enten:

- vand,
- 70 % isopropylalkohol eller
- 75 % ethylalkohol

Rengør forsigtigt båndet og åbningerne med en tør og blød børste eller en vatpind.

Bemærk ved rengøring af højttaleren:

- Brug ikke skarpe redskaber eller metalgenstande.
- Brug ikke trykluft.
- Brug ikke produkter, der indeholder blegemiddel eller brintoverilte.
- Sænk ikke højttaleren ned i rengøringsmidlet.
- Rengør ikke højttaleren under rindende vand.

INSTRUKTIONER

DANSK

NULSTILLING AF ACTON IV

En nulstilling til fabriksindstillinger nulstiller højttaleren til dens oprindelige indstillinger. Eventuelle firmwareopdateringer nulstilles ikke.

Bemærk: En sådan nulstilling sletter alle brugerindstillinger, og højttaleren skal konfigureres igen.

- I. Fjern **ACTON IV**, og **ACTON IV [LE]**, hvis det vises, fra din lydenheds Bluetooth-liste.
- II. Sørg for, at højttaleren er tændt.
- III. Tryk på og hold både knappen til valg af kilde og M-knappen i 10 sekunder. Alle indikatorer begynder at blinke, og højttaleren genstarter.

Højttaleren er nulstillet til fabriksindstillingerne og er klar til at blive parret. Se afsnittet Kom i gang.

MARSHALL-APP

Download Marshall-appen for at få mest muligt ud af din højttaler og holde den opdateret med den nyeste software.



FEJLFINDING

DANSK

PROBLEM	HANDLING
Højtaleren tænder ikke	Tilslut netledningen til højtaleren og til en stikkontakt, der fungerer.
Kan ikke oprette forbindelse til eller parres med en Bluetooth-enhed	Aktivér Bluetooth på din afspilningsenhed.
	Sørg for, at højtaleren er tændt, før du aktiverer parringstilstanden. Se Parring af en ny enhed.
Funktionsfejl	Download Marshall-appen, og opret forbindelse til højtaleren. Følg instruktionerne i appen for at sikre, at Acton IV har den nyeste firmwareversion.
	Udfør en nulstilling til fabriksindstillinger. Se Nulstilling af højtaleren. Acton IV skal konfigureres igen.
Bluetooth-forbindelsen svinger	Flyt enhederne tættere på hinanden, så forbindelsen ikke er blokeret af for eksempel vægge eller døre.
	Flyt højtaleren til et andet sted, eller sluk for, eller flyt, den elektroniske enhed, som forårsager forstyrrelsen.

FEJLFINDING**DANSK**

PROBLEM	HANDLING
Der er ikke nogen lyd, eller lyden er for lav	Kontroller, at den korrekte inputkilde er valgt.
	Kontroller lydstyrken på højttaleren og afspilningsenheden.
Lyden er forvrænget	Skru ned for lydstyrken på afspilningsenheden.
Spotify starter ikke	Installer den nyeste version af Spotify-appen på din lydenhed.
	Åbn Marshall-appen, og kontrollér, at Spotify er tildelt M-knappen.
Min højttaler bruger ikke LDAC/trådløs Hi-res audio-afspilning	Sørg for, at din afspilningsenhed understøtter LDAC og trådløs Hi-res audio.

All intellectual property in the product and packaging (including the MARSHALL trade mark, copyright, designs, and patents) are owned by Marshall Group AB and may not be used without permission. All rights reserved. The Bluetooth® wordmark and logos are registered trademarks owned by the Bluetooth SIG, Inc. and any use of such marks by Marshall Group AB is under license. The Auracast™ word mark and logos are trademarks owned by the Bluetooth SIG. Any use of such marks by Marshall Group AB is under license. Spotify is a trademark of Spotify AB. LDAC and LDAC logo are trademarks of Sony Corporation. Hi-Res Audio logo and Hi-Res Audio Wireless logo are registered trademarks or otherwise trademarks of Japan Audio Society. Google Play is a trademark of Google LLC. App Store is a service mark of Apple Inc., registered in the U.S. and other countries Marshall Group AB, Centralplan 15, 111 20 Stockholm, Sweden. R1.0

Marshall

ACTON IV – HOME SPEAKER

COMPLETE ONLINE HANDLEIDING

INHOUD

INDEX

Paneel aan de bovenzijde	003
Paneel aan de onderzijde	004
Aan de slag	005
Aanpasbare M-knop	005
Aansluiten op de RCA-ingangen	005
Aansluiten op de AUX-ingang	006
Spotify Tap	006
LDAC en draadloze hires audio	006
Aan een Bluetooth-apparaat koppelen	007
Verbinden met een Marshall Music-streaminghub	007
Stroomverbruiksmodi	008
De speaker schoonmaken	008
De Acton IV resetten	009
Probleemoplossing	010

PANEEL AAN DE BOVENZIJDJE

NEDERLANDS

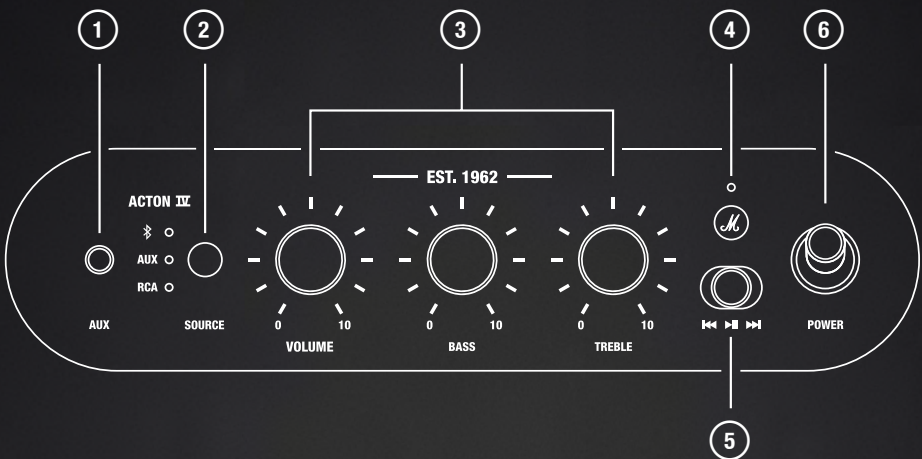

- 1** **AUX – 3,5 MM AUDIO INGANG**

Sluit een audioapparaat met een analoge uitgang en een 3,5 mm-aansluiting (stereo jack) aan.
- 2** **BRONSELECTIEKNOP**

Gebruik de knop voor bronselectie om de invoerbron te selecteren. Selecteer Bluetooth® en houd de knop vervolgens ingedrukt totdat het LED-lampje begint te knipperen voor de Bluetooth-koppeling.
- 3** **AUDIOBEDIENING**

Voor het aanpassen van het volume en de lage en hoge tonen.
- 4** **AANPASBARE M-KNOP**

Druk op de M-knop om muziek af te spelen met Spotify Tap. Ga naar de Marshall-app om de functie van de M-knop te wijzigen.
- 5** **MEDIABEDIENING**

Voor het afspelen, pauzeren of kiezen van een ander nummer als er via Bluetooth wordt afgespeeld.
- 6** **AAN/UIT-SCHAKELAAR**

Gebruik de aan/uit-schakelaar om de speaker aan of uit te zetten.

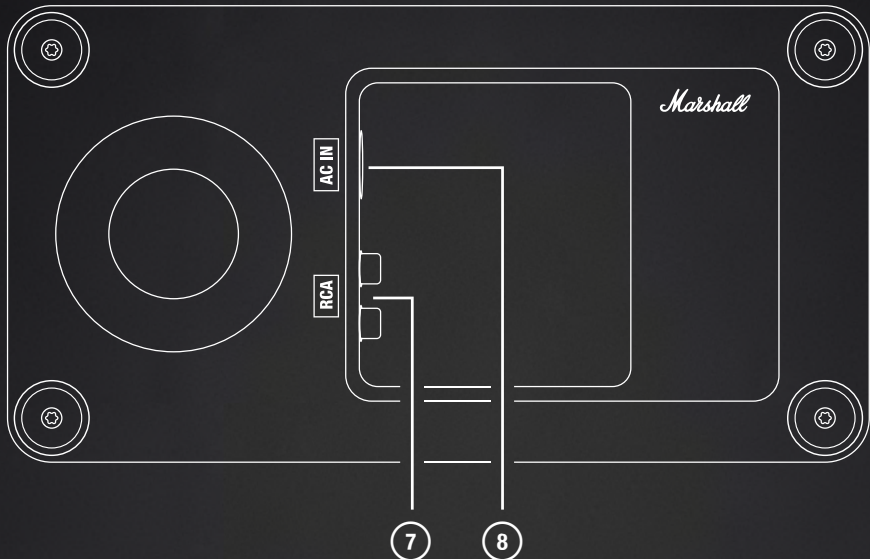
PANEEL AAN DE ONDERZIJDE**NEDERLANDS****7 STEREO RCA-INGANGEN**

Sluit hier een RCA-audioapparaat aan, zoals een platenspeler met een RIAA-voorversterker.

8 NETVOEDINGSINGANG

Sluit het netsnoer aan op de speaker en vervolgens op het stopcontact. Let op: Haal de stekker eerst uit het stopcontact voordat je deze loskoppelt van de speaker.

INSTRUCTIES

NEDERLANDS

AAN DE SLAG

- I. OP DE NETVOEDING AANSLUITEN
Sluit het netsnoer aan op de voedingsingang aan de onderkant van de speaker en op het stopcontact.
- II. INSCHAKELEN
Gebruik de aan/uit-schakelaar om de speaker aan te zetten.
- III. MET KOPPELEN BEGINNEN
Gebruik de knop Bron om Bluetooth te selecteren en houd deze vervolgens ingedrukt totdat het LED-lampje begint te knipperen.
- IV. SELECTEER ACTON IV
Open de Bluetooth-lijst van je audioapparaat en selecteer **ACTON IV**.

Download de Marshall-app om alles uit je speaker te halen.

Let op: Haal de stekker eerst uit het stopcontact voordat je deze loskoppelt van de speaker.

AANPASBARE M-KNOP

Met de M-knop heb je snel toegang tot je favoriete acties.

- I. Druk eenmaal om muziek af te spelen met Spotify Tap.
- De M-knop kan in de Marshall-app worden aangepast.

AANSLUITEN OP DE RCA-INGANGEN

Sluit hier een audioapparaat zoals een platenspeler of cd-speler aan op de Acton IV via een audiokabel met RCA-connectors.

Let op: De platenspeler moet een RIAA-versterker hebben of zijn aangesloten via een afzonderlijke voorversterker. Een audiokabel of RIAA-versterker is niet meegeleverd.

- I. Sluit een kabel met RCA-aansluitingen aan op RCA IN aan de onderkant van de speaker.
- II. Sluit het andere uiteinde van de kabel aan op de uitgang van de audiobron.
- III. Gebruik de bronselectieknop om RCA te selecteren.

INSTRUCTIES

NEDERLANDS

AANSLUITEN OP DE AUX-INGANG

- I. Sluit een kabel met een 3,5 mm-aansluiting (stereo jack) aan op AUX IN aan de onderkant van de speaker.
 - II. Sluit het andere uiteinde van de kabel aan op de audio-uitgang van de audiobron.
 - III. Gebruik de bronselectieknop om AUX te selecteren.
- Let op: Audiokabels zijn niet meegeleverd.

SPOTIFY TAP

Recht naar de muziek met Spotify Tap. Hoe je dag ook loopt, Spotify Tap is de eenvoudigste, meest persoonlijke manier om van je muziek te genieten en is binnen enkele seconden klaar voor gebruik.

- I. Druk op de M-knop om een aanbeveling af te spelen op basis van je luistervoorkeuren.
- II. Druk nogmaals op de M-knop voor de volgende aanbeveling op maat voor jou.

Zorg ervoor dat je Spotify-app is bijgewerkt om Spotify Tap te kunnen gebruiken.



LDAC EN DRAADLOZE HIRES AUDIO

Het Hi-Res Audio Wireless-logo geeft aan dat producten hires audio afspelen met een codec die is gecertificeerd door de Japan Audio Society voor comprimering en draadloze transmissie.



DRAADLOZE HIRES AUDIO-TRANSMISSIE VIA BLUETOOTH

Zowel hires audio-content als gewone soorten content kunnen draadloos worden beluisterd met een hoge geluidskwaliteit bij gebruik van LDAC-compatibele apparaten. Door toepassing van zeer efficiënte codering en geoptimaliseerde pakketdistributie maakt LDAC het mogelijk om ongeveer 3 keer zoveel gegevens te verzenden als met gewone technologieën.

INSTRUCTIES

NEDERLANDS

LDAC is een gecertificeerde Bluetooth-codec voor het Hi-Res Audio Wireless-logo van de Japan Audio Society (LDAC voldoet aan de vereisten van het Hi-Res Audio Wireless-logo bij een overdrachtssnelheid van 990 kbps)

UITSTEKENDE CONNECTIVITEIT MET HOGE GELUIDSKWALITEIT

Stabiele transmissie wordt werkelijkheid met de 'Best Effort'-modus, die automatisch de transmissiekwaliteit en verwerkingscapaciteit regelt op basis van de omringende radiogolven.

De transmissiekwaliteit wordt automatisch geregeld om de beste geluidskwaliteit te garanderen onder goede radiogolf-omstandigheden. Ook voorkomt dit dat het geluid wordt onderbroken, zelfs als de omstandigheden verslechteren.

AAN EEN BLUETOOTH-APPARAAT KOPPELEN

De Acton IV kan met 2 Bluetooth-apparaten tegelijk verbinding maken en onthoudt maximaal 8 eerder gekoppelde apparaten. De speaker probeert opnieuw verbinding te maken met de laatst verbonden apparaten wanneer de Bluetooth-bron wordt geselecteerd.

- I. Gebruik de bronselectieknop om Bluetooth te selecteren.
- II. Druk de bronselectieknop 2 seconden lang in totdat het ledlampje van de Bluetooth-bron langzaam gaat knipperen.
- III. Selecteer **ACTON IV** in de Bluetooth-lijst van uw audioapparaat.

VERBINDEN MET EEN MARSHALL MUSIC-STREAMINGHUB

Meerdere Marshall-speakers kunnen verbinding maken met een Heddon-muziekstreaminghub om tegelijk af te spelen. Ga naar de Marshall-app en volg de instructies in de app om de speaker te verbinden of volg de onderstaande instructies.

- I. Zorg ervoor dat de Heddon-muziekstreaminghub juist is geconfigureerd.
- II. Druk 3 seconden op de knop op de Heddon, totdat het rode ledlampje op de voorkant gaat knipperen.
- III. Houd de M-knop op de speaker 4 seconden ingedrukt.

De muziek begint af te spelen en de speaker is verbonden met de Heddon. Pas het volume of de EQ-instellingen op uw speaker aan om de juiste balans te vinden.

Let op: De Marshall Heddon wordt apart verkocht.

INSTRUCTIES

NEDERLANDS

STROOMVERBRUIKSMODI

De Acton IV gaat over op stand-by of netwerk-stand-by wanneer deze niet wordt gebruikt nadat de time-out bij inactiviteit is verstreken.

Zet de luidspreker weer aan door verbinding te maken via Bluetooth of door een knop of schakelaar te gebruiken.

	Normale modus	Verbonden met de Heddon
Stroomverbruiksmodus	Laagstroomverbruiksmodus	Netwerk-standby
Stroomverbruik	<0,5 W	<2,0 W
Tijd tot uitschakeling bij inactiviteit*	≤20 minuten	≤20 minuten

Zie de conformiteitsverklaring voor meer informatie over de naleving van de EU-voorschriften. Deze verklaring is te vinden op marshall.com

DE SPEAKER SCHOONMAKEN

Maak je speaker regelmatig schoon om deze fris te houden en langer mee te laten gaan.

Koppel alle kabels los voordat je de speaker schoonmaakt en zorg ervoor dat alles volledig droog is voordat je de kabels weer aansluit.

Maak de speaker en de kabels voorzichtig schoon met een pluivrije doek die licht bevochtigd is met:

- water
- 70% isopropylalcohol
- 75% ethylalcohol

Maak de fret en de openingen voorzichtig schoon met een droge, zachte borstel of een wattenstaafje.

Let bij het reinigen van de speaker op het volgende:

- Gebruik geen scherpe of metalen voorwerpen.
- Gebruik geen perslucht.
- Gebruik geen producten die bleek of waterstofperoxide bevatten.
- Dompel de speaker niet onder in reinigingsmiddelen.
- Spoel de speaker niet onder stromend water.

INSTRUCTIES

NEDERLANDS

DE ACTON IV RESETTEN

Door de fabrieksinstellingen opnieuw in te stellen, worden de oorspronkelijke instellingen van de speaker teruggezet, met uitzondering van eventuele firmware-updates.

Let op: Alle gebruikersinstellingen worden dan ook verwijderd en het apparaat moet weer opnieuw worden ingesteld.

- I. Verwijder **ACTON IV** en **ACTON IV [LE]**, indien aanwezig, uit de Bluetooth-lijst van uw geluidsapparaat.
- II. Zorg ervoor dat de speaker is ingeschakeld.
- III. Houd de bronselectieknop en de M-knop beide 10 seconden ingedrukt. Alle lampjes beginnen te knipperen en de speaker start opnieuw op.

Je hebt de fabrieksinstellingen van de speaker hersteld. Je kunt deze nu koppelen. Raadpleeg hiervoor het gedeelte 'Aan de slag'.

MARSHALL-APP

Download de Marshall-app om alles uit je speaker te halen en altijd over de meest recente software-updates te beschikken.



PROBLEEMOPLOSSING**NEDERLANDS**

PROBLEEM	OPLOSSING
De speaker schakelt niet in	Sluit het netsnoer aan op de speaker en op een werkend stopcontact.
Ik kan de speaker niet koppelen of geen verbinding maken met een Bluetooth-apparaat	Schakel Bluetooth in op je afspeelapparaat.
	Zorg ervoor dat de speaker ingeschakeld is voordat je de koppelingsmodus instelt. Raadpleeg hiervoor 'Een nieuw apparaat koppelen'.
Onregelmatig gedrag	Download de Marshall-app en maak verbinding met de speaker. Volg de instructies in de app om ervoor te zorgen dat de Acton IV over de nieuwste firmwareversie beschikt.
	Herstel de fabrieksinstellingen. Raadpleeg hiervoor 'De speaker resetten'. De Acton IV moet opnieuw worden ingesteld.
De Bluetooth-verbinding hapert	Zet de apparaten dicht bij elkaar zodat het signaal niet wordt gehinderd door obstakels als muren en deuren.
	Zet de speaker ergens anders neer of zet het storende apparaat uit of verplaats het.

PROBLEEMOPLOSSING**NEDERLANDS**

PROBLEEM	OPLOSSING
Er is geen geluid of het is te zacht	Controleer of de juiste invoerbron geselecteerd is.
	Controleer het volume van de speaker en het afspeelapparaat.
Het geluid klinkt vervormd	Zet het volume van het afspeelapparaat lager.
Spotify start niet	Installeer de nieuwste versie van de Spotify-app op uw audioapparaat.
	Open de Marshall-app en controleer of Spotify is toegewezen aan de M-knop.
Mijn speaker maakt geen gebruik van LDAC/ draadloze hires audio-weergave	Zorg ervoor dat uw afspeelapparaat LDAC en draadloze hires audio ondersteunt.

All intellectual property in the product and packaging (including the MARSHALL trade mark, copyright, designs, and patents) are owned by Marshall Group AB and may not be used without permission. All rights reserved. The Bluetooth® wordmark and logos are registered trademarks owned by the Bluetooth SIG, Inc. and any use of such marks by Marshall Group AB is under license. The Auracast™ word mark and logos are trademarks owned by the Bluetooth SIG. Any use of such marks by Marshall Group AB is under license. Spotify is a trademark of Spotify AB. LDAC and LDAC logo are trademarks of Sony Corporation. Hi-Res Audio logo and Hi-Res Audio Wireless logo are registered trademarks or otherwise trademarks of Japan Audio Society. Google Play is a trademark of Google LLC. App Store is a service mark of Apple Inc., registered in the U.S. and other countries Marshall Group AB, Centralplan 15, 111 20 Stockholm, Sweden. R1.0

Marshall

ACTON IV – HOME SPEAKER

TÄIELIK VEEBIJUHEND

SISU

REGISTER

Ülapaneel	003
Alumine paneel	004
Alustamine	005
Kohandatav M-nupp	005
Ühendamine RCA-sisendite külge	005
AUX-sisendi ühendamine	006
Spotify Tap	006
LDAC ja juhtmevaba Hi-Res Audio	006
Bluetooth-seadmega sidumine	007
Marshall Musicu voogedastuskeskusega ühendamine ..	007
Toiterežiimid	008
Kõlari puhastamine	008
Acton IV lähtestamine	009
Tõrkeotsing	010

ÜLAPANEEL

EESTI

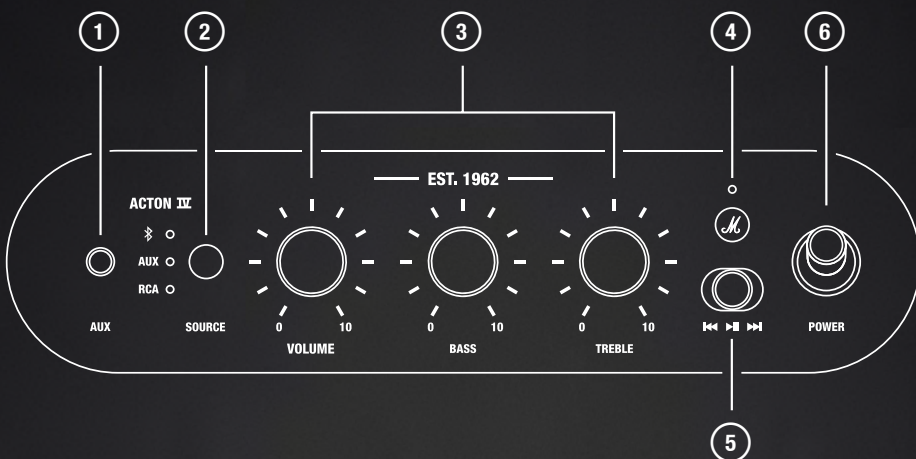

1 AUX – 3,5 MM HELISISEND

Ühendage analoogväljundi ja 3,5 mm stereopistikuga heliseade.

2 ALLIKA VALIJA

Kasutage allika valikunuppu, et valida sisendallikas. Valige Bluetooth® ning seejärel vajutage ja hoidke seda all, kuni LED-tuli hakkab Bluetoothi sidumiseks vilkuma.

3 HELI JUHTELEMENDID

Saate reguleerida helitugevust, bassi ja kõrgeid toone.

4 KOHANDATAV M-NUPP

Vajutage M-nuppu, et alustada muusika kuulamist rakendusega Spotify Tap.

M-nupu funktsiooni muutmiseks avage rakendus Marshall.

5 MEEDIUMI JUHTIMINE

Saate meediumit esitada, peatada või muuta, kui heli edastatakse Bluetoothi kaudu.

6 TOITELÜLITI

Kasutage toitelülitit kõlari sisse või välja lülitamiseks.

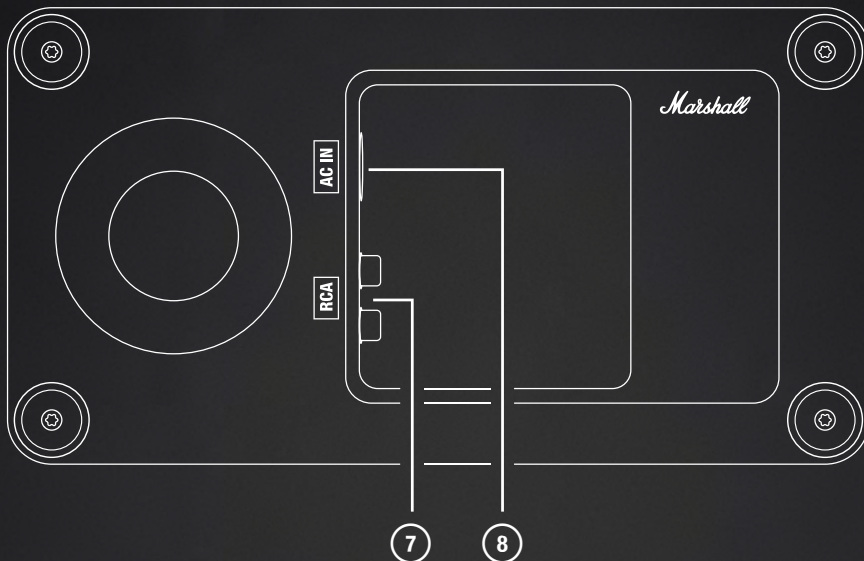
ALUMINE PANEEL**EESTI****7 STEREO RCA-SISENDID**

Ühendage RCA heliseade, näiteks RIAA eelvõimendiga vinüülplaadimängija.

8 VOOLUVÕRGU SISEND

Ühendage toitejuhe kõlariga ja seejärel seinakontakti.

Ettevaatust! Enne toitejuhtme kõlarist eraldamist eraldage toitejuhe alati seinakontaktist.

JUHISED

EESTI

ALUSTAMINE

I. VOOLUVÕRKU ÜHENDAMINE

Ühendage toitejuhe kõlari allosas oleva toitesisendiga ja seinapistikupesaga.

II. SISSELÜLITAMINE

Kõlari sisselülitamiseks tõmmake toitelülitit.

III. SIDUMISE ALUSTAMINE

Kasutage allika nuppu, et valida Bluetooth, seejärel vajutage ja hoidke all, kuni LED hakkab vilkuma.

IV. VALIGE ACTON IV

Avage oma heliseadme Bluetoothi loend ja valige **ACTON IV**.

Kõlari kõigi võimaluste kasutamiseks laadige alla rakendus Marshall.

Ettevaatust! Enne toitejuhtme kõlarist eraldamist eraldage toitejuhe alati seinakontaktist.

KOHANDATAV M-NUPP

M-nupu abil saate kiiresti oma lemmiktoimingutele ligi pääseda.

- I. Vajutage üks kord, et alustada muusika kuulamist funktsiooniga Spotify Tap.

M-nuppu saab kohandada rakenduses Marshall Bluetooth.

ÜHENDAMINE RCA-SISENDITE KÜLGE

Ühendage heliseade, näiteks vinüülplaadimängija või CD-mängija, Acton IV-ga RCA-pistikutega helijuhtme kaudu.

Märkus. Vinüülplaadimängija peab olema varustatud RIAA-võimendiga või ühendatud eraldi eelvõimendi kaudu. Helikaabel ja RIAA võimendi pole tootega kaasas.

- I. Ühendage RCA-pistikutega juhe kõlari põhjal asuvasse RCA IN sisendisse.
- II. Ühendage kaabli teine ots heliallika väljundiga.
- III. Kasutage allika valikunuppu, et valida RCA.

AUX-SISENDI ÜHENDAMINE

- I. Ühendage 3,5 mm stereopistikuga juhe kõlari põhjal asuvasse AUX IN sisendisse.
- II. Ühendage kaabli teine ots heliallika heliväljundiga.
- III. Kasutage allikavaliku nuppu AUX-i valimiseks.

Märkus. Helikaablid pole tootega kaasas.

SPOTIFY TAP

Alustage viivituseeta muusika kuulamist, kasutades rakendust Spotify Tap. Kus iganes teie päev teid ka ei viiks, on Spotify Tap kõige lihtsam ja isikupärasem viis oma muusika nautimiseks ning see on kasutusvalmis vaid mõne sekundiga.

- I. Vajutage M-nuppu, et kuulata teie muusikamaitse järgi soovitatud muusikat.
- II. Vajutage uuesti M-nuppu, et kuulata järgmist soovitusi, mis on valitud just teie jaoks.

Rakenduse Spotify Tap kasutamiseks kontrollige, et Spotify rakendus oleks ajakohane.



LDAC JA JUHTMEVABA HI-RES AUDIO

Hi-Res Audio Wirelessi logo näitab, et tooted võimaldavad Hi-Res Audio taasesitust koodekiga, mille Japan Audio Society on sertifitseerinud nii pakkimise kui ka juhtmevaba edastuse osas.



JUHTMEVABA HI-RES AUDIO EDASTUS BLUETOOTHI KAUDU

LDAC-ühilduvate seadmetega saab nautida nii Hi-Res Audio sisu kui ka tavapärasest sisu juhtmevabalt ja kvaliteetse heliga. Tänu väga tõhusale kodeerimisele ja optimeeritud pakettide jaotamisele võimaldab LDAC edastada ligikaudu 3 korda rohkem andmeid võrreldes tavapärase tehnoloogiatega.

LDAC on Jaapani Audio Society Hi-Res Audio Wireless logoga sertifitseeritud Bluetooth-koodek (LDAC vastab Hi-Res Audio Wireless logo nõuetele ülekandekiirusel 990 kbps).

JUHISED

EESTI

SUUREPÄRANE ÜHENDUVUS JA KÕRGE HELIKVALITEET

Stabiilne edastamine on võimalik tänu režiimile „Best Effort“, mis reguleerib automaatselt ülekande kvaliteeti ja läbilaskevõimet vastavalt ümbritsevatele raadiolainete tingimustele.

Ülekande kvaliteeti reguleeritakse automaatselt, et tagada parim helikvaliteet heades raadiolainete tingimustes ja vältida heli katkemist ka siis, kui raadiolainete tingimused halvenevad.

BLUETOOTH-SEADMEGA SIDUMINE

Acton IV saab korraga ühendada kahe Bluetooth-seadmega ja see jätab meelde kuni 8 varem seotud seadet. Bluetooth-allika valimisel proovib kõlar uuesti ühendust luua viimati ühendatud seadmetega.

- I. Kasutage allika valikunuppu Bluetoothi valimiseks.
- II. Vajutage allika valikunuppu 2 sekundiks, kuni Bluetoothi allika LED hakkab aeglaselt vilkuma.
- III. Valige oma heliseadme Bluetoothi loendist **ACTON IV**.

MARSHALL MUSICU VOOGEDASTUSKESKUSEGA ÜHENDAMINE

Mitu Marshalli kõlarit saab sünkroonis mängimiseks ühendada Heddoni muusika voogedastuskeskusega. Avage Marshalli rakendus ja järgige kõlari ühendamiseks rakendusesiseseid juhiseid või järgige alltoodud juhiseid.

- I. Veenduge, et Heddoni muusika voogedastuskeskus oleks õigesti konfigureeritud.
- II. Vajutage Heddoni nuppu 3 sekundit, kuni esiküljel asuv punane LED-tuli hakkab pulseerima.
- III. Vajutage ja hoidke kõlaril olevat M-nuppu 4 sekundit all.

Muusika hakkab mängima ja kõlar on Heddoniga ühendatud. Reguleerige oma kõlari helitugevust või EQ-sätteid, et leida õige tasakaal.

Märkus. Marshall Heddonit müüakse eraldi.

JUHISED

EESTI

TOITEREŽIIMID

Acton IV lülitub ooterežiimi või võrguooterežiimi, kui seda ei kasutata ja tegevusetuse aeg on möödunud.

Kõlari äratamiseks looge Bluetooth-ühendus või kasutage mis tahes nuppu või regulaatorit.

	Tavaline toimimine	Ühendatud Heddoniga
Toiterežiim	Madala energiatarbimise režiim	Võrgu ooterežiim
Energiatarbimine	< 0,5 W	< 2,0 W
Tegevusetuse periood*	≤ 20 minutit	≤ 20 minutit

Teavet ELi nõuete järgimise kohta leiate vastavusdeklaratsioonist, mis on saadaval saidil marshall.com.

KÕLARI PUHASTAMINE

Puhastage oma kõlarit regulaarselt, et see oleks puhas ja peaks kauem vastu.

Enne kõlari puhastamist eraldage kõik juhtmed ja enne USB-laadija ühendamist veenduge, et kõik oleks täiesti kuiv.

Puhastage kõlarit ja juhtmeid õrnalt ebemevaba riidelapiga, mida on kergelt niisutatud kas

- vee,
- 70% isopropüülalkoholi või
- 75% etüülalkoholiga.

Puhastage kattedekangast ja avasid ettevaatlikult kuiva ning pehme harja või vatitikuga.

Märkus kõlari puhastamisel.

- Ärge kasutage teravaid või metallist esemeid.
- Ärge kasutage suruõhku.
- Ärge kasutage tooteid, mis sisaldavad valgendit või vesinikperoksiidi.
- Ärge kastke kõlarit ühtegi puhastusvahendisse.
- Ärge loputage kõlarit jooksva vee all.

ACTON IV LÄHTESTAMINE

Tehaseseadetele lähtestamine lähtestab kõlari algsetele seadetele, v.a võimalikud püsivara uuendused.

Märkus. See kustutab kõik kasutajaseaded ja kõlar tuleb uuesti seadistada.

- I. Eemaldage oma heliseadme Bluetoothi loendist **ACTON IV** ja **ACTON IV [LE]**, kui need on seal olemas.
- II. Kontrollige, et kõlar oleks sisse lülitatud.
- III. Vajutage allikavalijat ja M-nuppu ning hoidke neid 10 sekundit korraga all. Kõik indikaatorid hakkavad vilkuma ja kõlar taaskäivitub.

Kõlar on lähtestatud tehase seadetele ja valmis sidumiseks, vt jaotist Alustamine.

RAKENDUS MARSHALL

Kõlari kõigi võimaluste kasutamiseks ja uusima tarkvara rakendamiseks laadige alla rakendus Marshall.



TÕRKEOTSING

EESTI

PROBLEEM	TOIMING
Kõlar ei lülitu sisse.	Ühendage toitejuhe kõlariga ja seejärel töötava seinakontaktiga.
Ei saa Bluetooth-seadmega ühendada või siduda	Aktiveerige oma taasesitusseadmes Bluetooth.
	Veenduge, et kõlar oleks sisse lülitatud enne, kui seadistate selle sidumisrežiimi. Vt jaotist Uue seadme sidumine.
Ebakindel toimimine	Laadige alla rakendus Marshall ja looge kõlariga ühendus. Järgige rakendusesiseseid juhiseid tagamaks, et Acton IV-l on uusim püsivara versioon.
	Lähtestage kõlar tehase seadetele, vt jaotist Kõlari lähtestamine. Acton IV tuleb uuesti seadistada.
Bluetoothi ühendus katkeb.	Liigutage seadmed üksteisele lähemale nii, et nende vahel poleks selliseid takistusi nagu seinad või ukсед.
	Liigutage kõlar teise kohta või lülitage see välja või liigutage häirivat elektroonikaseadet.

TÕRKEOTSING**EESTI**

PROBLEEM	TOIMING
Heli ei esitata või esitatakse liiga vaikselt.	Kontrollige, et oleks valitud õige sisendallikas.
	Kontrollige kõlari ja taasesitusseadme helitugevust.
Heli on moonutatud.	Vähendage taasesituse seadme helitugevust.
Spotify ei hakka tööle	Installige oma heliseadmesse Spotify rakenduse uusim versioon.
	Avage rakendus Marshall ja kontrollige, kas Spotify on määratud M-nupule.
Minu kõlar ei kasuta LDAC / suure eraldusvõimega heli juhtmevaba taasesitust	Veenduge, et teie taasesitusseade toetaks LDAC-tehnoloogiat ja juhtmevaba suure eraldusvõimega heli.

All intellectual property in the product and packaging (including the MARSHALL trade mark, copyright, designs, and patents) are owned by Marshall Group AB and may not be used without permission. All rights reserved. The Bluetooth® wordmark and logos are registered trademarks owned by the Bluetooth SIG, Inc. and any use of such marks by Marshall Group AB is under license. The Auracast™ word mark and logos are trademarks owned by the Bluetooth SIG. Any use of such marks by Marshall Group AB is under license. Spotify is a trademark of Spotify AB. LDAC and LDAC logo are trademarks of Sony Corporation. Hi-Res Audio logo and Hi-Res Audio Wireless logo are registered trademarks or otherwise trademarks of Japan Audio Society. Google Play is a trademark of Google LLC. App Store is a service mark of Apple Inc., registered in the U.S. and other countries Marshall Group AB, Centralplan 15, 111 20 Stockholm, Sweden. R1.0

Marshall

ACTON IV – HOME SPEAKER

KUMPLETONG ONLINE NA MANUAL

NILALAMAN

INDEX

Panel sa itaas	003
Ibabang panel	004
Pagsisimula	005
Nako-customize na M-button	005
Pagkonekta sa mga RCA input	005
Pagkonekta sa AUX input	006
Spotify Tap	006
LDAC at Hi-res audio na wireless	006
Pagpapares sa isang Bluetooth device	007
Pagkonekta sa isang Marshall Music streaming hub ..	007
Mga power mode	008
Paglilinis ng speaker	008
Pag-reset sa Acton IV	009
Pag-troubleshoot	010

PANEL SA ITAAS

WIKANG FILIPINO

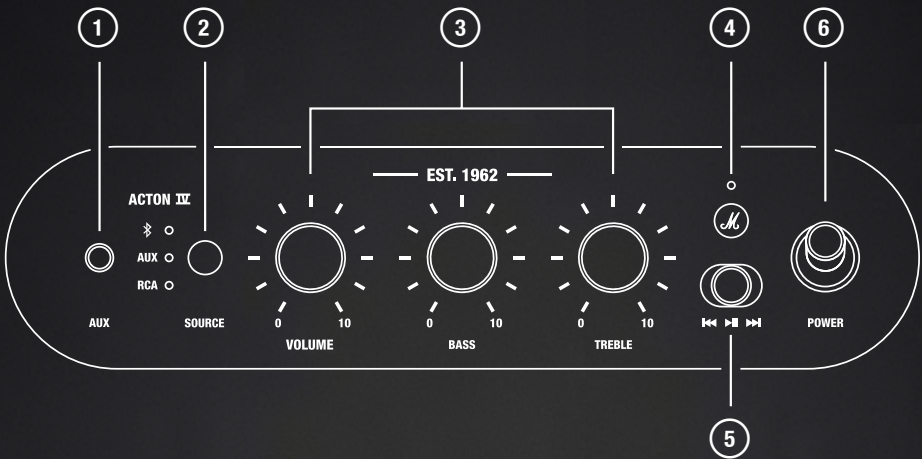

1 AUX - 3.5 MM AUDIO INPUT

Magsaksak ng audio device na may analogue output at 3.5 mm na stereo jack.

2 SELECTOR NG SOURCE

Gamitin ang button ng source selector para piliin ang input source. Piliin ang Bluetooth® pagkatapos ay pindutin nang matagal hanggang sa magsimulang kumislap ang LED para sa pagpapares ng Bluetooth.

3 MGA KONTROL SA AUDIO

I-adjust ang volume, bass, at treble.

4 NAKO-CUSTOMIZE NA M-BUTTON

Pindutin ang M-button para masimulan ang musika gamit ang Spotify Tap.

Pumunta sa Marshall app para baguhin ang gamit ng M-button.

5 KONTROL SA MEDIA

Mag-play, mag-pause, o magpalit ng track kapag nagpe-play sa pamamagitan ng Bluetooth.

6 POWER SWITCH

Gamitin ang power switch para i-on o i-off ang speaker.

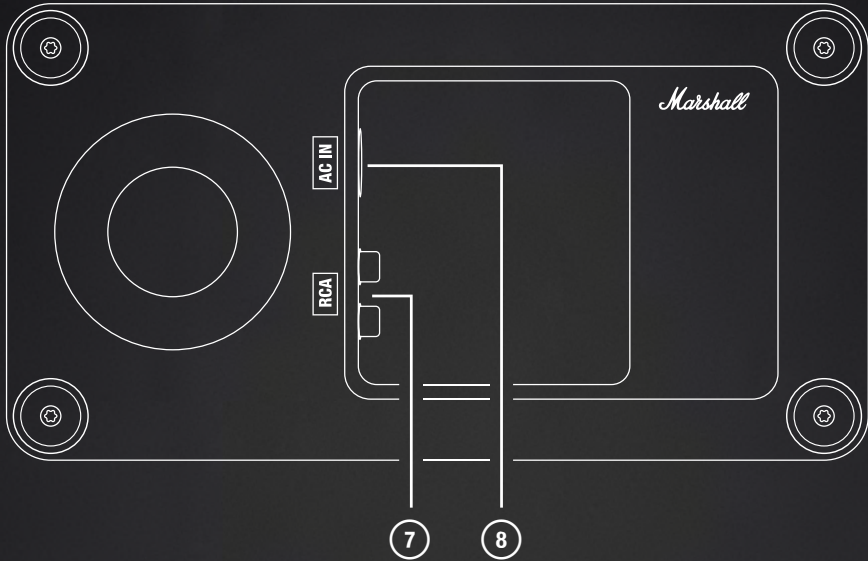
IBABANG PANEL**WIKANG FILIPINO****7 MGA STEREO RCA INPUT**

Magsaksak ng RCA audio device, gaya ng turntable na may RIAA preamp.

8 MAINS POWER INPUT

Ikonekta ang mains lead sa speaker at pagkatapos ay sa saksakan ng kuryente.

Pag-iingat: Palaging hugutin ang mains lead sa saksakan sa dingding bago ito idiskonekta sa speaker.

MGA TAGUBILIN

WIKANG FILIPINO

PAGSISIMULA

I. ISAKSAK ANG MAINS POWER

Ikonekta ang mains lead sa power input sa ilalim ng speaker at sa saksakan ng kuryente.

II. I-ON

Hilahin ang power switch para i-on ang speaker.

III. SIMULAN ANG PAGPAPARES

Gamitin ang Source button para piliin ang Bluetooth at pagkatapos ay pindutin ulit nang matagal hanggang magsimulang kumislap ang LED.

IV. PILIIN ANG ACTON IV

Buksan ang listahan ng Bluetooth ng iyong audio device at piliin ang **ACTON IV**.

I-download ang Marshall app para masulit ang iyong speaker.

Pag-iingat: Palaging hugutin ang mains lead sa saksakan sa dingding bago ito idiskonekta sa speaker.

NAKO-CUSTOMIZE NA M-BUTTON

Ang M-button ay nagbibigay-daan sa iyo na mabilis na ma-access ang iyong mga paboritong aksyon.

- I. Pindutin nang isang beses para masimulan ang musika gamit ang Spotify Tap.

Maaaring i-customize ang M-button sa Marshall app.

PAGKONEKTA SA MGA RCA INPUT

Ikonekta ang isang audio device gaya ng turntable o CD player sa Acton IV sa pamamagitan ng audio lead na may mga RCA connector.

Tandaan: Dapat ay mayroong RIAA amplifier ang turntable o nakakonekta ito sa pamamagitan ng hiwalay na preamplifier. Hindi kasama ang audio lead at RIAA amplifier.

- I. Magkonekta ng lead na may mga RCA jack sa RCA IN sa ilalim ng speaker.
- II. Ikonekta ang kabilang dulo ng lead sa output sa source ng audio mo.
- III. Gamitin ang button ng source selector para piliin ang RCA.

MGA TAGUBILIN

WIKANG FILIPINO

PAGKONEKTA SA AUX INPUT

- I. Ikonekta ang lead na may 3.5 mm na stereo jack sa AUX IN sa ilalim ng speaker.
- II. Ikonekta ang kabilang dulo ng lead sa output na audio sa source ng audio mo.
- III. Gamitin ang button ng source selector para piliin ang AUX.

Tandaan: Hindi kasama ang mga audio lead.

SPOTIFY TAP

Dumiretso sa musika gamit ang Spotify Tap. Saan ka man dalhin ng iyong araw, ang Spotify Tap ang pinakamadali at pinakapersonal na paraan para maranasan ang iyong musika, at handa na ito sa loob lang ng ilang segundo.

- I. Pindutin ang M-button para mag-play ng rekomendasyon batay sa gusto mong pinakikinggan.
- II. Pindutin ulit ang M-button para sa susunod na rekomendasyong ginawa para lang sa iyo.

Para gamitin ang Spotify Tap, siguraduhing updated ang iyong Spotify app.



LDAC AT HI-RES AUDIO NA WIRELESS

Ipinapahiwatig ng logo ng Hi-Res Audio Wireless na ang mga produkto ay naghahatid ng Hi-Res Audio playback gamit ang isang codec na sertipikado ng Japan Audio Society pagdating sa compression at wireless transmission.



WIRELESS TRANSMISSION NG HI-RES AUDIO SA PAMAMAGITAN NG BLUETOOTH

Ang Hi-Res Audio na content, pati na rin ang mga karaniwang uri ng content, ay mae-enjoy nang wireless nang may mataas na kalidad ng tunog kapag ginamit sa mga device na compatible sa LDAC. Sa pamamagitan ng paglalapat ng napakahusay na encoding at optimized na packet distribution, ginagawang posible ng LDAC na mag-transmit ng humigit-kumulang 3 beses na dami ng data kumpara sa mga karaniwang teknolohiya.

MGA TAGUBILIN

WIKANG FILIPINO

Ang LDAC ay isang sertipikadong Bluetooth codec para sa Hi-Res Audio Wireless logo ng Japan Audio Society (natutugunan ng LDAC ang kinakailangan ng Hi-Res Audio Wireless logo sa transfer rate na 990 kbps)

MATAAS NA CONNECTIVITY NA MAY MATAAS NA KALIDAD NG TUNOG

Nagiging posible ang mga stable na transmission gamit ang "Best Effort" mode, na awtomatikong kinokontrol ang kalidad ng transmission at throughput ayon sa mga kondisyon ng radio wave sa paligid.

Awtomatikong kinokontrol ang kalidad ng transmission upang matiyak ang pinakamataas na kalidad ng tunog sa ilalim ng magandang kondisyon ng radio wave, at upang maiwasang maputol ang audio kahit na lumala ang mga kondisyon ng radio wave.

PAGPAPARES SA ISANG BLUETOOTH DEVICE

Maaaring kumonekta ang Acton IV sa 2 Bluetooth device nang sabay at natatandaan nito ang hanggang 8 device na dati nang naipares. Susubukan ng speaker na muling kumonekta sa mga huling nakakonektang device kapag pinili ang Bluetooth source.

- I. Gamitin ang button ng Source selector para piliin ang Bluetooth.
- II. Pindutin ang button ng Source selector nang 2 segundo hanggang sa mag-blink nang mabagal ang Bluetooth source LED.
- III. Piliin ang **ACTON IV** sa listahan ng Bluetooth ng iyong audio device.

PAGKONEKTA SA ISANG MARSHALL MUSIC STREAMING HUB

Maaaring ikonekta ang maraming Marshall speaker sa isang Heddon music streaming hub para mag-play nang sabay. Pumunta sa Marshall app at sundin ang mga tagubilin sa loob ng app para ikonekta ang speaker o sundin ang mga tagubilin sa ibaba.

- I. Tiyaking naka-configure nang tama ang Heddon music streaming hub.
- II. Pindutin ang button sa Heddon nang 3 segundo, hanggang sa magsimulang kumislap ang pulang LED sa harap.
- III. Pindutin at panatilihin nakapindot ang M-button sa speaker nang 4 na segundo.

Magsisimulang tumugtog ang musika at makokonekta ang speaker sa Heddon. I-adjust ang volume o mga setting ng EQ sa iyong speaker para mahanap ang tamang balanse.

Tandaan: Hiwalay na ibinebenta ang Marshall Heddon.

MGA TAGUBILIN

WIKANG FILIPINO

MGA POWER MODE

Mapupunta ang Acton IV sa standby o network standby kapag hindi ito ginamit pagkalipas ng idle timeout.

Gisingin ang speaker sa pamamagitan ng pagkonekta sa Bluetooth o sa paggamit ng anumang button o knob.

	Normal na pag-operate	Nakakonekta sa Heddon
Power mode	Low power mode	Network standby
Konsumo sa kuryente	< 0.5 W	< 2.0 W
Idle timeout*	≤ 20 minuto	≤ 20 minuto

Para sa impormasyon tungkol sa pagsunod sa EU, tingnan ang Pahayag ng Pagsunod na available sa marshall.com

PAGLILINIS NG SPEAKER

Regular na linisin ang iyong speaker para mapanatili itong bago at mas magtagal ito.

Hugutin ang anumang lead bago linisin ang speaker at tiyaking ganap na tuyo ang lahat bago ito muling isaksak.

Dahan-dahang linisin ang speaker at mga lead gamit ang telang walang lint, na bahagyang basa gamit ang:

- tubig,
- 70% isopropyl alcohol, o
- 75% ethyl alcohol

Maingat na linisin ang fret at mga butas gamit ang tuyo at malambot na brush, o cotton swab.

Tandaan kapag nililinis ang speaker:

- Huwag gumamit ng anumang matalas o bakal na bagay.
- Huwag gumamit ng compressed air.
- Huwag gumamit ng mga produktong may bleach o hydrogen peroxide.
- Huwag ilubog ang speaker sa anumang cleaning agent.
- Huwag banlawan ang speaker sa dumadaloy na tubig.

MGA TAGUBILIN

WIKANG FILIPINO

PAG-RESET SA ACTON IV

Ire-reset ng factory reset ang speaker sa orihinal nitong mga setting, nang hindi kasama ang anumang update sa firmware.

Tandaan: Made-delete nito ang lahat ng setting ng user at kakailanganing i-set up ulit ang speaker.

- I. Alisin ang **ACTON IV**, at **ACTON IV [LE]** kung mayroon, sa listahan ng Bluetooth ng iyong sound device.
- II. Tiyaking naka-on ang speaker.
- III. Pindutin nang matagal ang Source selector at ang M-button nang sabay sa loob ng 10 segundo. Magsisimulang kumislap ang lahat ng indicator at magre-restart ang speaker.

Bumalik na ang speaker sa mga factory setting nito at handa na itong maipares, tingnan ang seksyong Pagsisimula.

MARSHALL APP

I-download ang Marshall app para masulit ang speaker mo at mapanatili itong up to date sa pinakabagong software.



PAG-TROUBLESHOOT**WIKANG FILIPINO**

PROBLEMA	AKSYON
Hindi nao-on ang speaker	Isaksak ang mains lead sa speaker at sa gumaganang saksakan sa dingding.
Hindi maikonekta o maipares sa Bluetooth device	I-activate ang Bluetooth sa iyong playback device.
	Tiyaking naka-on ang speaker bago ito ilagay sa pairing mode, tingnan ang Pagpapares ng bagong device.
Paiba-ibang paggana	I-download ang Marshall app at kumonekta sa speaker. Sundin ang mga tagubilin sa app upang matiyak na ang Acton IV ay may pinakabagong bersyon ng firmware.
	Mag-factory reset, tingnan ang Pag-reset ng speaker. Kailangang i-set up muli ang Acton IV.
Nawala ang koneksyon sa Bluetooth	Paglapitin ang mga device nang sa gayon ay walang harang sa pagitan ng mga ito tulad ng mga pader o pinto.
	Ilipat ang speaker sa ibang puwesto o patayin o ilipat ang nakakagulong electronic device.

PAG-TROUBLESHOOT**WIKANG FILIPINO**

PROBLEMA	AKSYON
Walang audio o masyadong mahina ang audio	Siguraduhing napili ang tamang input source.
	Suriin ang volume sa speaker at sa playback device.
Distorted ang audio	Hinaan ang volume ng playback device.
Hindi bumubukas ang Spotify	I-install ang pinakabagong bersyon ng Spotify app sa iyong audio device.
	Buksan ang Marshall app at tiyakin na ang Spotify ay nakatalaga sa M-button.
Hindi gumagamit ng LDAC/Hi-res audio wireless playback ang aking speaker	Tiyaking sinusuportahan ng iyong playback device ang LDAC at Hi-res audio wireless.

All intellectual property in the product and packaging (including the MARSHALL trade mark, copyright, designs, and patents) are owned by Marshall Group AB and may not be used without permission. All rights reserved. The Bluetooth® wordmark and logos are registered trademarks owned by the Bluetooth SIG, Inc. and any use of such marks by Marshall Group AB is under license. The Auracast™ word mark and logos are trademarks owned by the Bluetooth SIG. Any use of such marks by Marshall Group AB is under license. Spotify is a trademark of Spotify AB. LDAC and LDAC logo are trademarks of Sony Corporation. Hi-Res Audio logo and Hi-Res Audio Wireless logo are registered trademarks or otherwise trademarks of Japan Audio Society. Google Play is a trademark of Google LLC. App Store is a service mark of Apple Inc., registered in the U.S. and other countries Marshall Group AB, Centralplan 15, 111 20 Stockholm, Sweden. R1.0

Marshall

ACTON IV – HOME SPEAKER

TÄYDELLINEN ONLINE-KÄYTTÖOPAS

SISÄLTÖ

HAKEMISTO

Yläpaneeli	003
Alapaneeli	004
Aloitusopas	005
Mukautettava M-painike	005
RCA-tuloihin kytkeminen	005
AUX-tuloon kytkeminen	005
Spotify Tap	006
LDAC ja Hi-Res Audio Wireless	006
Bluetooth-laiteparin muodostaminen	007
Yhdistäminen Marshall Music -suoratoistokeskukseen ..	007
Virtatilat	008
Kaiuttimen puhdistaminen	008
Acton IV:n tehdasasetusten palauttaminen	009
Vianmääritys	010

YLÄPANEELI

SUOMI

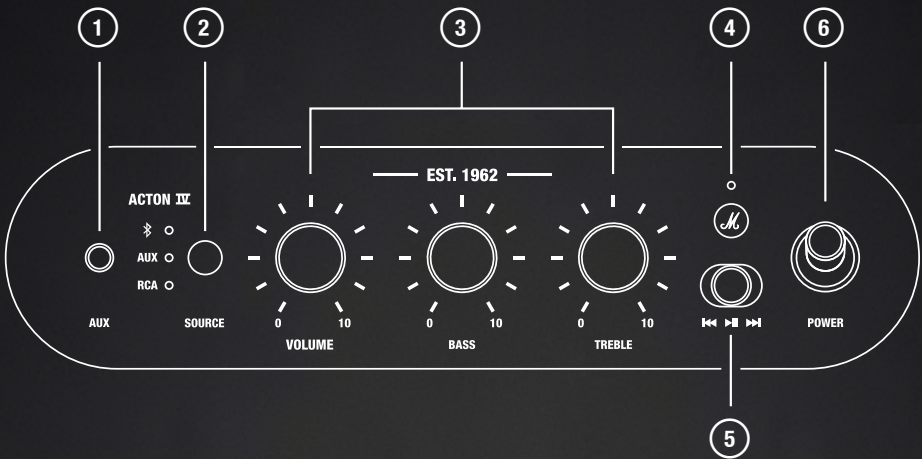

1 AUX – 3,5 MM:N ÄÄNITULO

Kytke analoginen äänilaite 3,5 mm:n stereojakkiliittimellä.

2 LÄHTEEN VALITSIN

Käytä lähteen valitsinpainiketta tulolähteen valitsemiseen. Valitse Bluetooth® ja pidä painiketta painettuna, kunnes merkkivalo alkaa vilkkua merkiksi Bluetooth-laiteparin muodostamisesta.

3 ÄÄNISÄÄTIMET

Säädä äänenvoimakkuutta, bassoa ja diskanttia.

4 MUKAUTETTAVA M-PAINIKE

Painamalla M-painiketta voit aloittaa musiikin kuuntelemisen Spotify Tapin kautta.

Voit muuttaa M-painikkeen toimintoa Marshall-sovelluksesta.

5 MEDIAN HALLINTA

Toista, keskeytä tai vaihda raitaa, kun käytät Bluetoothia.

6 VIRTAKYTKIN

Käynnistä tai sammuta kaiutin virtakytkimen avulla.

ALAPANEELI

SUOMI

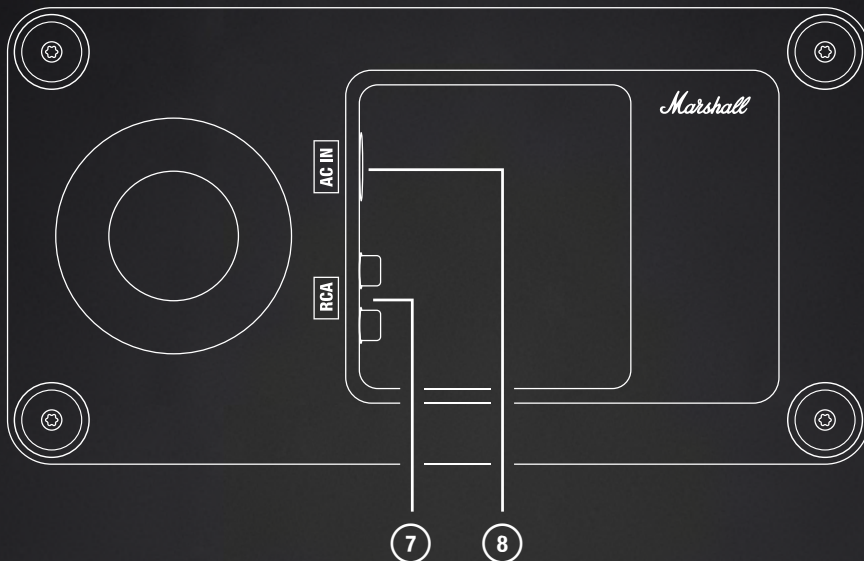

7 RCA-STEREOTULOT

Kytke RCA-äänilaite, kuten levysoitin, jossa on RIAA-esivahvistin.

8 VERKKOVIRTALIITÄNTÄ

Kytke virtajohto kaiuttimeen ja seinäpistorasiaan.

Varoitus: Irrota virtajohto aina seinäpistorasiasta, ennen kuin irrotat virtajohdon kaiuttimesta.

OHJEET

SUOMI

ALOITUSOPAS

- I. KYTKE VERKKOVIRTA
Kytke virtajohto kaiuttimen takaosan virtaliitántään ja pistorasiaan.
- II. KÄYNNISTÄ KAIUTIN
Kytke kaiuttimeen virta vetämällä virtakytkimestä.
- III. MUODOSTA LAITEPARI
Valitse Bluetooth lähteen valitsinpainikkeella. Pidä painiketta painettuna, kunnes merkkivalo alkaa vilkkua.
- IV. VALITSE ACTON IV
Avaa äänilaitteen Bluetooth-luettelo ja valitse **ACTON IV**.

Lataa Marshall-sovellus, jotta voit käyttää kaiutinta mahdollisimman tehokkaasti.

Varoitus: Irrota virtajohto aina seinäpistorasiasta, ennen kuin irrotat virtajohdon kaiuttimesta.

MUKAUTETTAVA M-PAINIKE

M-painikkeen avulla pääset nopeasti suosikkitoimintoihin.

- I. Aloita musiikin toisto Spotify Tapilla painamalla painiketta kerran. Voit mukauttaa M-painiketta Marshall-sovelluksesta.

RCA-TULOIHIN KYTKEMINEN

Voit kytkeä levysoittimen, CD-soittimen tai muun äänilaitteen Acton IV -kaiuttimeen RCA-äänijohdolla.

Huom. Levysoittimessa on oltava RIAA-vahvistin tai se on kytkettävä erillisen esivahvistimen kautta. Äänijohtoa ja RIAA-vahvistin eivät sisälly toimitukseen.

- I. Liitä RCA-johto kaiuttimen pohjassa olevaan RCA IN -liitántään.
- II. Kytke johdon toinen pää äänilähteen lähtöliitántään.
- III. Käytä lähteenvaihtopainiketta valitaksesi RCA.

AUX-TULOON KYTKEMINEN

- I. Liitä 3,5 mm:n stereojohto kaiuttimen pohjassa olevaan AUX IN -liitántään.
 - II. Kytke johdon toinen pää äänilaitteen ääniliitántään.
 - III. Valitse AUX-vaihtoehto lähteen valitsinpainikkeella.
- Huom. Äänijohdot eivät sisälly toimitukseen.

OHJEET

SUOMI

SPOTIFY TAP

Siirry suoraan musiikkiin Spotify Tapilla. Minne päiväsi viekin, Spotify Tap on helpoin ja henkilökohtaisin tapa nauttia musiikista, ja se on käyttövalmis parissa sekunnissa.

- I. Voit toistaa kuuntelemaasi musiikkiin perustuvan suosituksen painamalla M-painiketta.
- II. Paina M-painiketta uudelleen saadaksesi seuraavan juuri sinulle räätälöidyn suosituksen.

Jos haluat käyttää Spotify Tap -toimintoa, varmista, että Spotify-sovellus on ajan tasalla.



LDAC JA HI-RES AUDIO WIRELESS

Hi-Res Audio Wireless -logo osoittaa, että tuotteet tukevat Hi-Res Audio -toistoa koodekilla, jonka Japan Audio Society on sertifioinut sekä pakkauksen että langattoman lähetyksen osalta.



LANGATON HI-RES AUDIO -ÄÄNENTOISTO BLUETOOTHIN KAUTTA

Voit nauttia Hi-Res Audio -sisällöstä sekä tavallisesta sisällöstä langattomasti korkealaatuisella äänentoistolla, kun kaiutinta käytetään LDAC-yhteensopivien laitteiden kanssa. Erittäin tehokkaan koodauksen ja optimoidun pakettien jakelun ansiosta LDAC mahdollistaa perinteisiin tekniikoihin verrattuna noin kolminkertaisen tietomäärän lähettämisen.

LDAC on Japan Audio Societyn Hi-Res Audio Wireless -logon sertifioima Bluetooth-koodekki (LDAC täyttää Hi-Res Audio Wireless -logon vaatimukset 990 kbps:n siirtonopeudella).

OHJEET

SUOMI

ERINOMAINEN LIITETTÄVYYS JA ÄÄNENLAATU

Best Effort -tila mahdollistaa vakaan lähetyksen. Se säätää automaattisesti lähetyksen laatua ja tiedonsiirtonopeutta ympäröivien radioaalto-olosuhteiden mukaan.

Lähetyksen laatua säädetään automaattisesti parhaan äänenlaadun varmistamiseksi hyvissä radioaalto-olosuhteissa sekä äänen pätkimisen estämiseksi, vaikka radioaalto-olosuhteet heikkenisivät.

BLUETOOTH-LAITEPARIN MUODOSTAMINEN

Acton IV voi muodostaa yhteyden kahteen Bluetooth-laitteeseen samanaikaisesti, ja se muistaa jopa kahdeksan aiemmin pariliitettyä laitetta. Kaiutin yrittää muodostaa uudelleen yhteyden viimeksi yhdistettyihin laitteisiin, kun lähteeksi valitaan Bluetooth.

- I. Valitse Bluetooth lähteen valintapainikkeella.
- II. Paina lähteenvalintapainiketta kahden sekunnin ajan, kunnes Bluetooth-lähteen merkkivalo alkaa sykkiä hitaasti.
- III. Valitse **ACTON IV** äänilaitteesi Bluetooth-luettelosta.

YHDISTÄMINEN MARSHALL MUSIC -SUORATOISTOKESKUKSEEN

Heddon-suoratoistokeskittimeen voidaan yhdistää synkronoitua toistoa varten useita Marshall-kaiuttimia. Siirry Marshall-sovellukseen ja yhdistä kaiutin noudattamalla sovelluksen ohjeita tai alla olevia ohjeita.

- I. Varmista, että Heddon-suoratoistokeskus on määritetty oikein.
- II. Paina Heddonin painiketta 3 sekunnin ajan, kunnes etupaneelin punainen merkkivalo alkaa sykkiä.
- III. Pidä kaiuttimen M-painiketta painettuna 4 sekunnin ajan.

Kaiutin on yhdistetty Heddon-laitteeseen ja musiikki alkaa soida. Säädä kaiuttimen äänenvoimakkuutta tai EQ-asetuksia sopivaksi.

Huom. Marshall Heddon myydään erikseen.

OHJEET

SUOMI

VIRTATILAT

Aikakatkaisu laittaa Acton IV:n valmiustilaan tai verkkovalmiustilaan, jos sitä ei käytetä.

Voit herättää kaiuttimen muodostamalla Bluetooth-yhteyden tai käyttämällä mitä tahansa painiketta tai säädintä.

	Normaali toiminta	Yhdistetty Heddoniin
Virtatila	Virransäästötila	Valmiustila
Virrankulutus	< 0,5 W	< 2,0 W
Aikakatkaisu*	≤ 20 minuuttia	≤ 20 minuuttia

Lisätietoja EU:n vaatimustenmukaisuudesta on vaatimustenmukaisuusilmoituksessa, joka on saatavilla osoitteessa marshall.com

KAIUTTIMEN PUHDISTAMINEN

Puhdista kaiutin säännöllisesti, jotta se pysyy siistinä ja kestää pidempään.

Irrota kaikki johdot ennen kaiuttimen puhdistamista ja varmista, että kaiutin on täysin kuiva, ennen kuin kytket siihen USB-laturin.

Puhdista kaiutin ja kaapelit varovasti nukkaamattomalla, hieman kostealla liinalla sekä jollakin seuraavista:

- vedellä
- 70 % isopropyylialkoholilla tai
- 75 % etyylialkoholilla

Puhdista etusäleikkö ja aukot varovasti kuivalla ja pehmeällä harjalla tai pumpulipuikolla.

Kaiutinta puhdistettaessa:

- Älä käytä teräviä tai metallisia esineitä.
- Älä käytä paineilmaa.
- Älä käytä tuotteita, jotka sisältävät valkaisuainetta tai vetyperoksidia.
- Älä upota kaiutinta puhdistusaineeseen.
- Älä huuhtelee kaiutinta juoksevan veden alla.

ACTON IV:N TEHDASASETUSTEN PALAUTTAMINEN

Tehdasasetusten palauttaminen palauttaa kaiuttimen alkuperäiset asetukset laiteohjelmistopäivityksiä lukuun ottamatta.

Huom. Tämä poistaa kaikki käyttäjän määrittämät asetukset, minkä jälkeen kaiuttimen asetukset on määritettävä uudelleen.

- I. Poista **ACTON IV** ja **ACTON IV [LE]** äänilaitteesi Bluetooth-luettelosta, jos ne ovat näkyvissä.
- II. Varmista, että kaiutin on kytketty päälle.
- III. Pidä sekä lähteen valintapainiketta että M-painiketta painettuina 10 sekunnin ajan. Kaikki merkkivalot alkavat vilkkua ja kaiutin käynnistyy uudelleen.

Kaiuttimen tehdasasetukset on nyt palautettu ja voit muodostaa pariliitoksen uudelleen. Lue lisäohjeet Aloitussopas-kohdasta.

MARSHALL-SOVELLUS

Lataa Marshall-sovellus, jotta saat kaiuttimesta kaiken irti ja pidät sen ajan tasalla uusimmalla ohjelmistolla.



VIANMÄÄRITYS

SUOMI

ONGELMA	TOIMENPIDE
Kaiuttimeen ei tule virtaa	Kytke virtajohto kaiuttimeen ja toimivaan seinäpistorasiaan.
Bluetooth-laitteen yhdistäminen tai pariliittäminen ei onnistu	Laita toistolaitteen Bluetooth-ominaisuus päälle.
	Varmista ennen pariliitoksen muodostustilan käynnistämistä, että kaiuttimeen on kytketty virta. Katso ohjeet kohdasta Pariliitoksen muodostaminen uuden laitteen kanssa
Kaiutin toimii virheellisesti	Lataa Marshall-sovellus ja muodosta yhteys kaiuttimeen. Varmista sovelluksen ohjeiden mukaisesti, että Acton IV:ssä on uusin laiteohjelmistoversio.
	Palauta tehdasasetukset. Katso ohjeet Tehdasasetusten palauttaminen -kohdasta. Acton IV on määritettävä uudelleen.
Bluetooth-yhteys katkeaa	Siirrä laitteet lähemmäs toisiaan niin, etteivät esimerkiksi seinät tai ovet estä niiden yhteyttä.
	Siirrä kaiutin toiseen paikkaan, tai katkaise virta häiritsevästä elektronisesta laitteesta tai siirrä laitetta.

VIANMÄÄRITYS**SUOMI**

ONGELMA	TOIMENPIDE
Ääntä ei kuulu tai ääni on liian hiljainen	Varmista, että oikea tulolähde on valittu.
	Tarkista kaiuttimen ja toistolaitteen äänenvoimakkuus.
Ääni on vääristynyt	Vähennä äänenvoimakkuutta toistolaitteessa.
Spotify ei käynnisty	Asenna äänilaitteeseesi Spotify-sovelluksen uusin versio.
	Avaa Marshall-sovellus ja varmista, että Spotify on määritetty M-painikkeelle.
Kaiutin ei käytä langatonta LDAC- tai Hi-Res Audio Wireless -toistoa	Varmista, että toistolaite tukee langatonta LDAC- ja Hi-Res Wireless Audio -ääntä.

All intellectual property in the product and packaging (including the MARSHALL trade mark, copyright, designs, and patents) are owned by Marshall Group AB and may not be used without permission. All rights reserved. The Bluetooth® wordmark and logos are registered trademarks owned by the Bluetooth SIG, Inc. and any use of such marks by Marshall Group AB is under license. The Auracast™ word mark and logos are trademarks owned by the Bluetooth SIG. Any use of such marks by Marshall Group AB is under license. Spotify is a trademark of Spotify AB. LDAC and LDAC logo are trademarks of Sony Corporation. Hi-Res Audio logo and Hi-Res Audio Wireless logo are registered trademarks or otherwise trademarks of Japan Audio Society. Google Play is a trademark of Google LLC. App Store is a service mark of Apple Inc., registered in the U.S. and other countries Marshall Group AB, Centralplan 15, 111 20 Stockholm, Sweden. R1.0

Marshall

ACTON IV – HOME SPEAKER

MANUEL EN LIGNE COMPLET

SOMMAIRE

INDEX

Panneau supérieur	003
Panneau inférieur	004
Pour commencer	005
Bouton M personnalisable	005
Utilisation de l'entrée RCA	005
Utilisation de l'entrée AUX	006
Spotify Tap	006
LDAC et audio sans fil haute résolution	006
Appairage avec un appareil Bluetooth	007
Connexion à un lecteur réseau audio Marshall Music ..	007
Modes d'alimentation	008
Nettoyage de l'enceinte	008
Réinitialisation de l'Acton IV	009
Dépannage	010

PANNEAU SUPÉRIEUR

FRANÇAIS

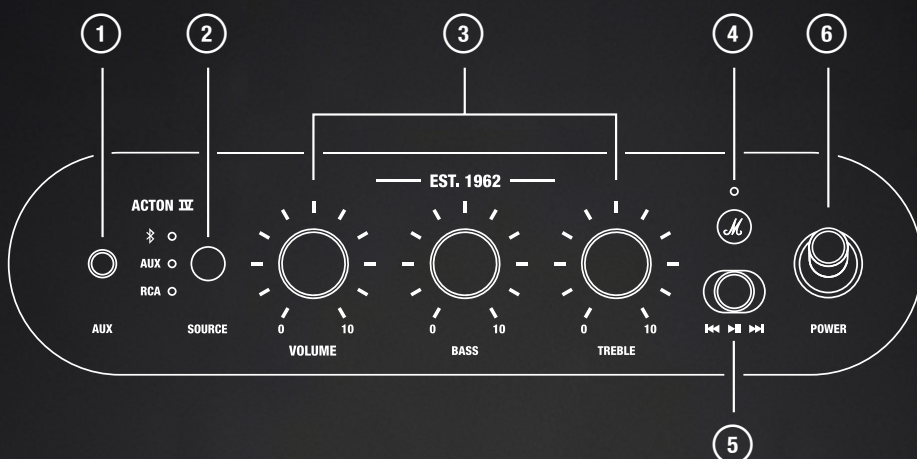

- 1** **AUX : ENTRÉE AUDIO DE 3,5 MM**

Reliez la sortie analogique d'un appareil audio source à l'entrée AUX de l'enceinte grâce à un câble avec jack stéréo de 3,5 mm.
- 2** **CHOIX DE LA SOURCE**

Utilisez le bouton de sélection de source pour choisir l'entrée. Sélectionnez Bluetooth® puis maintenez le bouton enfoncé jusqu'à ce que le voyant commence à clignoter pour l'appairage Bluetooth.
- 3** **COMMANDES AUDIO**

Réglez le volume, les graves et les aigus.
- 4** **BOUTON M PERSONNALISABLE**

Appuyez sur le bouton M pour démarrer la musique avec Spotify Tap. Accédez à l'application Marshall pour modifier la fonction du bouton M.
- 5** **CONTRÔLE DE LECTURE**

En mode Bluetooth, utilisez ce bouton pour lire, mettre en pause ou changer de piste.
- 6** **INTERRUPTEUR D'ALIMENTATION**

Utilisez l'interrupteur d'alimentation pour allumer ou éteindre l'enceinte.

PANNEAU INFÉRIEUR

FRANÇAIS

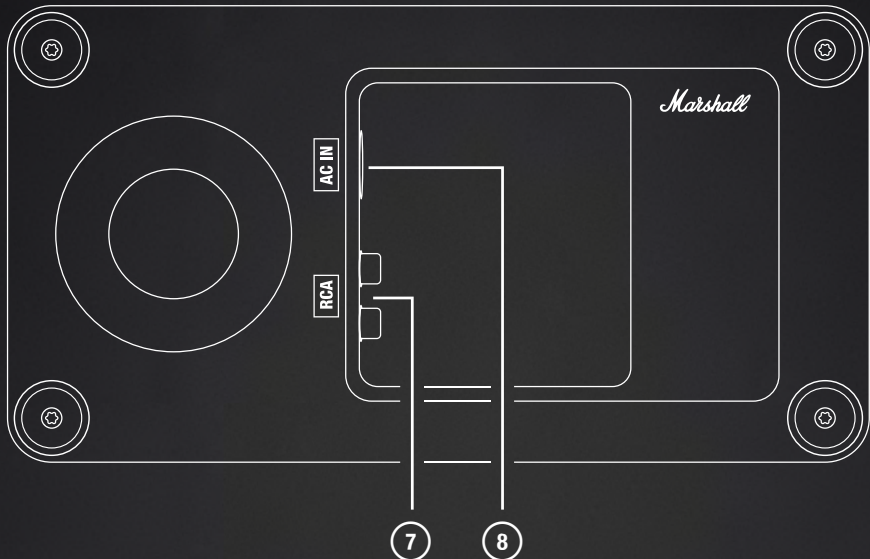

⑦ ENTRÉE RCA STÉRÉO

Branchez un appareil audio RCA, tel qu'une platine ou un préampli RIAA.

⑧ ENTRÉE D'ALIMENTATION SECTEUR

Branchez le câble d'alimentation à l'enceinte, puis à la prise murale.
Attention : débranchez toujours le câble d'alimentation de la prise murale avant de le déconnecter de l'enceinte.

INSTRUCTIONS

FRANÇAIS

POUR COMMENCER

I. RACCORDEMENT AU SECTEUR

Branchez le câble d'alimentation à l'entrée située sous l'enceinte et à la prise murale.

II. MISE EN MARCHÉ

Appuyez sur l'interrupteur d'alimentation pour allumer l'enceinte.

III. APPAIRAGE BLUETOOTH, SUR L'ENCEINTE

Utilisez le bouton de sélection de la source pour sélectionner le Bluetooth, puis maintenez-le enfoncé jusqu'à ce que le voyant clignote.

IV. APPAIRAGE DE L'ACTON IV, SUR L'APPAREIL AUDIO SOURCE

Ouvrez la liste Bluetooth de l'appareil audio et sélectionnez **ACTON IV**.

Téléchargez l'application Marshall pour tirer le meilleur parti de votre enceinte.

Attention : débranchez toujours le câble d'alimentation de la prise murale avant de le déconnecter de l'enceinte.

BOUTON M PERSONNALISABLE

Le bouton M vous permet d'accéder rapidement à vos actions favorites.

I. Appuyez une fois pour lancer la musique avec Spotify Tap.

Le bouton M peut être personnalisé dans l'application Marshall.

UTILISATION DE L'ENTRÉE RCA

Branchez un appareil audio tel qu'une platine ou un lecteur CD à l'Acton IV à l'aide d'un câble RCA.

Remarque : la platine doit être équipée d'un préamplificateur RIAA ou être connectée via un préamplificateur séparé. Le câble audio et l'amplificateur RIAA ne sont pas inclus.

I. Branchez les fiches du câble RCA à l'entrée RCA IN située au bas de l'enceinte.

II. Branchez l'autre extrémité du câble à la sortie de votre appareil audio source.

III. Sélectionnez « RCA » avec le bouton SOURCE de l'enceinte.

INSTRUCTIONS

FRANÇAIS

UTILISATION DE L'ENTRÉE AUX

- I. Branchez un câble avec fiche jack stéréo de 3,5 mm à l'entrée AUX de l'enceinte.
 - II. Branchez l'autre extrémité du câble à la sortie audio de votre appareil audio source.
 - III. Sélectionnez « AUX » avec le bouton SOURCE de l'enceinte.
- Remarque : les câbles audio ne sont pas fournis.

SPOTIFY TAP

Spotify Tap, le plus court chemin vers la musique. Où que vous alliez, Spotify Tap est le moyen le plus simple et le plus personnel de profiter de votre musique, et il est prêt en quelques secondes.

- I. Appuyez sur le bouton M pour lire une recommandation basée sur vos goûts musicaux.
- II. Appuyez à nouveau sur le bouton M pour obtenir la prochaine recommandation faite spécialement pour vous.

Pour utiliser Spotify Tap, assurez-vous que votre application Spotify est à jour.



LDAC ET AUDIO SANS FIL HAUTE RÉOLUTION

Le logo Hi-Res Audio Wireless indique que les produits offrent une écoute haute résolution avec un codec certifié par la Japan Audio Society en ce qui concerne la compression et la transmission sans fil.



TRANSMISSION SANS FIL HI-RES AUDIO VIA BLUETOOTH

Les contenus Hi-Res Audio, ainsi que les types de contenus conventionnels, peuvent être écoutés sans fil avec une qualité sonore élevée lorsqu'ils sont diffusés avec des appareils compatibles LDAC. En appliquant un codage très efficace et une distribution optimisée des paquets, le LDAC permet de transmettre environ 3 fois plus de données que les technologies conventionnelles.

INSTRUCTIONS

FRANÇAIS

Le LDAC est un codec Bluetooth certifié pour le logo Hi-Res Audio Wireless de la Japan Audio Society (le LDAC répond aux exigences du logo Hi-Res Audio Wireless à un taux de transfert de 990 kbps).

CONNECTIVITÉ ÉLEVÉE ET QUALITÉ SONORE ÉLEVÉE

La stabilité des transmissions devient une réalité grâce au mode « Best Effort », qui contrôle automatiquement la qualité de la transmission et le débit en fonction des ondes radio environnantes.

La qualité de la transmission est contrôlée automatiquement pour garantir la meilleure qualité sonore lorsque les conditions d'ondes radio sont bonnes, et pour éviter que le son ne soit perturbé même si elles se détériorent.

APPAIRAGE AVEC UN APPAREIL BLUETOOTH

L'Acton IV peut se connecter à 2 appareils Bluetooth simultanément et mémorise jusqu'à 8 appareils précédemment appairés. L'enceinte tentera de se reconnecter aux derniers appareils connectés lorsque la source Bluetooth est sélectionnée.

- I. Sélectionnez « Bluetooth » avec le bouton SOURCE de l'enceinte.
- II. Maintenez le bouton de choix de la source enfoncé pendant 2 secondes jusqu'à ce que le voyant de la source Bluetooth clignote lentement.
- III. Sélectionnez **ACTON IV** dans la liste Bluetooth de votre appareil audio.

CONNEXION À UN LECTEUR RÉSEAU AUDIO MARSHALL MUSIC

Vous pouvez connecter plusieurs enceintes Marshall à un lecteur réseau audio Heddon pour une lecture synchronisée. Accédez à l'application Marshall et suivez les instructions pour connecter l'enceinte ou procédez comme suit.

- I. Assurez-vous que le lecteur réseau audio Heddon est configuré correctement.
- II. Appuyez sur le bouton du lecteur Heddon pendant 3 secondes, jusqu'à ce que le voyant rouge en face avant commence à clignoter.
- III. Maintenez le bouton M de l'enceinte enfoncé pendant 4 secondes.

La lecture commence et l'enceinte est connectée au lecteur Heddon. Ajustez le volume ou les paramètres d'égalisation de votre enceinte pour trouver le bon équilibre.

Remarque : le lecteur Marshall Heddon est vendu séparément.

INSTRUCTIONS

FRANÇAIS

MODES D'ALIMENTATION

L'Acton IV bascule en mode veille ou veille réseau si elle n'est pas utilisée une fois le délai d'inactivité écoulé.

Réactivez l'enceinte par une connexion Bluetooth ou en appuyant sur n'importe quel bouton.

	Mode normal	Connectée au lecteur Heddon
Mode d'alimentation	Mode basse consommation	Veille réseau
Consommation	< 0,5 W	< 2 W
Délai d'inactivité*	≤ 20 minutes	≤ 20 minutes

Pour plus d'informations sur les réglementations de l'UE, voir la déclaration de conformité sur le site marshall.com.

NETTOYAGE DE L'ENCEINTE

Nettoyez régulièrement votre enceinte pour qu'elle reste propre et dure plus longtemps.

Débranchez tous les câbles avant de nettoyer l'enceinte et veillez à ce qu'elle soit parfaitement sèche avant de la rebrancher.

Nettoyez délicatement l'enceinte ainsi que les câbles à l'aide d'un chiffon non pelucheux, légèrement humidifié avec, au choix :

- de l'eau,
- de l'alcool isopropylique à 70 %, ou
- de l'alcool éthylique à 75 %.

Nettoyez soigneusement la grille et les ouvertures avec une brosse sèche et souple, ou un coton-tige.

Remarque concernant le nettoyage de l'enceinte :

- N'utilisez pas d'objets pointus ou métalliques.
- N'utilisez pas d'air comprimé.
- N'utilisez pas de produits contenant de l'eau de Javel ou du peroxyde d'hydrogène.
- N'immergez pas l'enceinte dans des produits de nettoyage.
- Ne rincez pas l'enceinte à l'eau courante.

INSTRUCTIONS

FRANÇAIS

RÉINITIALISATION DE L'ACTON IV

La restauration de la configuration d'usine permet de rétablir les réglages d'origine de l'enceinte, à l'exception des mises à jour du firmware.

Remarque : tous les réglages utilisateur seront supprimés et vous devrez donc reconfigurer votre haut-parleur.

- I. Supprimez **ACTON IV**, et **ACTON IV [LE]** le cas échéant, de la liste Bluetooth de l'appareil audio.
- II. Vérifiez que l'enceinte est allumée.
- III. Maintenez enfoncés le sélecteur de source et le bouton M pendant 10 secondes. Tous les voyants se mettent à clignoter et l'enceinte redémarre.

Les réglages d'usine de l'enceinte sont restaurés et vous pouvez à nouveau l'appairer (voir la section « Pour commencer »).

APPLI MARSHALL

Téléchargez l'application Marshall pour tirer le meilleur parti de votre enceinte et la maintenir à jour.



DÉPANNAGE

FRANÇAIS

PROBLÈME	ACTION
L'enceinte ne s'allume pas.	Branchez le câble d'alimentation à l'enceinte et à une prise murale en état de marche.
Impossible de connecter ou d'appairer un appareil Bluetooth.	Activez la fonction Bluetooth sur votre appareil audio source.
	Assurez-vous que l'enceinte est allumée avant de la mettre en mode d'appairage. Voir « Appairage d'un nouvel appareil ».
Fonctionnement erratique	Téléchargez l'application Marshall et connectez-vous à l'enceinte. Suivez les instructions de l'application pour vous assurer que l'Acton IV dispose de la dernière version du firmware.
	Réinitialisez l'enceinte à sa configuration d'origine. Voir « Réinitialisation de l'enceinte ». L'Acton IV doit être configurée à nouveau.
La connexion Bluetooth est interrompue.	Rapprochez les appareils les uns des autres de manière à ce qu'ils ne soient pas gênés par des obstacles tels que des murs ou des portes.
	Déplacez l'enceinte ou éteignez / déplacez l'appareil électronique à l'origine des interférences.

DÉPANNAGE**FRANÇAIS**

PROBLÈME	ACTION
Il n'y a pas de son ou le son est trop faible	Vérifiez que vous avez choisi la bonne source d'entrée.
	Vérifiez le volume sur l'enceinte et sur l'appareil source.
Le son est déformé	Baissez le volume sur l'appareil source.
Spotify ne démarre pas.	Installez la dernière version de l'application Spotify sur l'appareil audio.
	Ouvrez l'application Marshall et vérifiez que Spotify est assigné au bouton M.
L'enceinte n'utilise pas l'écoute sans fil LDAC/Hi-res Audio	Assurez-vous que l'appareil d'écoute prend en charge le LDAC et l'audio haute résolution sans fil.

All intellectual property in the product and packaging (including the MARSHALL trade mark, copyright, designs, and patents) are owned by Marshall Group AB and may not be used without permission. All rights reserved. The Bluetooth® wordmark and logos are registered trademarks owned by the Bluetooth SIG, Inc. and any use of such marks by Marshall Group AB is under license. The Auracast™ word mark and logos are trademarks owned by the Bluetooth SIG. Any use of such marks by Marshall Group AB is under license. Spotify is a trademark of Spotify AB. LDAC and LDAC logo are trademarks of Sony Corporation. Hi-Res Audio logo and Hi-Res Audio Wireless logo are registered trademarks or otherwise trademarks of Japan Audio Society. Google Play is a trademark of Google LLC. App Store is a service mark of Apple Inc., registered in the U.S. and other countries Marshall Group AB, Centralplan 15, 111 20 Stockholm, Sweden. R1.0

Marshall

ACTON IV – HOME SPEAKER

VOLLSTÄNDIGES ONLINE-HANDBUCH

INHALT

INDEX

Oberseite	003
Unterseite	004
Erste Schritte	005
Individuell belegbare M-Taste	005
Verbindung zu den RCA-Eingängen	005
Verbindung zum AUX-Eingang	006
Spotify Tap	006
LDAC und Hi-Res Audio Wireless	006
Bluetooth-Gerät koppeln	007
Verbindung mit einem Marshall Musik-Streaming-Hub ...	007
Betriebsmodi	008
Den Lautsprecher reinigen	008
Den Acton IV zurücksetzen	009
Fehlerbehebung	010

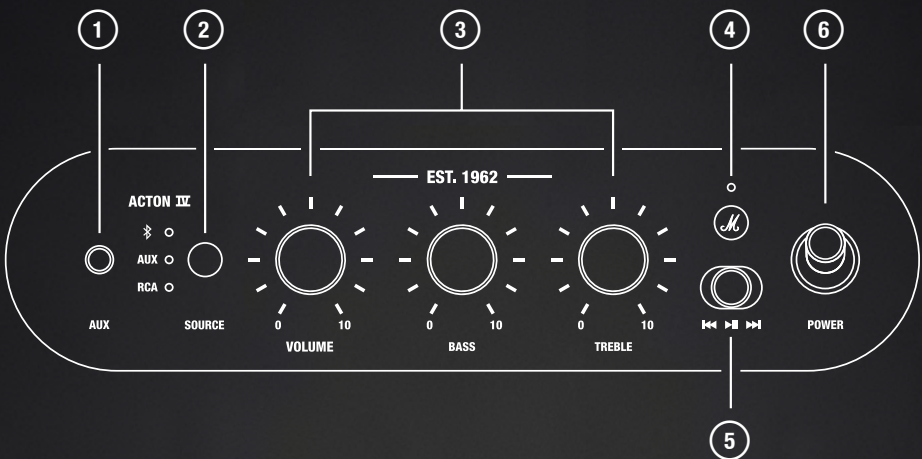

- 1 AUX – 3,5-MM-AUDIOEINGANG**
Schließe ein Audiogerät mit einem Analogausgang und einem 3,5-mm-Stereostecker an.
- 2 QUELLAUSWAHL**
Verwende die Quellenauswahltaste, um die Eingangsquelle auszuwählen. Wähle Bluetooth® aus und halte die Taste gedrückt, bis die LED für die Bluetooth-Kopplung beginnt, zu blinken.
- 3 AUDIOREGLER**
Ändert die Lautstärke, passt Bass- und Hochtöne an.
- 4 INDIVIDUELL BELEGBARE M-TASTE**
Drücke die M-Taste, um mit Spotify Tap Musik zu hören.
Öffne die Marshall App, um die Funktion der M-Taste zu ändern.
- 5 MEDIENSTEUERUNG**
Spiele Musik ab, pausiere sie oder überspringe einen Song, wenn du Musik per Bluetooth abspielst.
- 6 HAUPTSCHALTER**
Mit dem Hauptschalter kannst du den Lautsprecher ein- oder ausschalten.

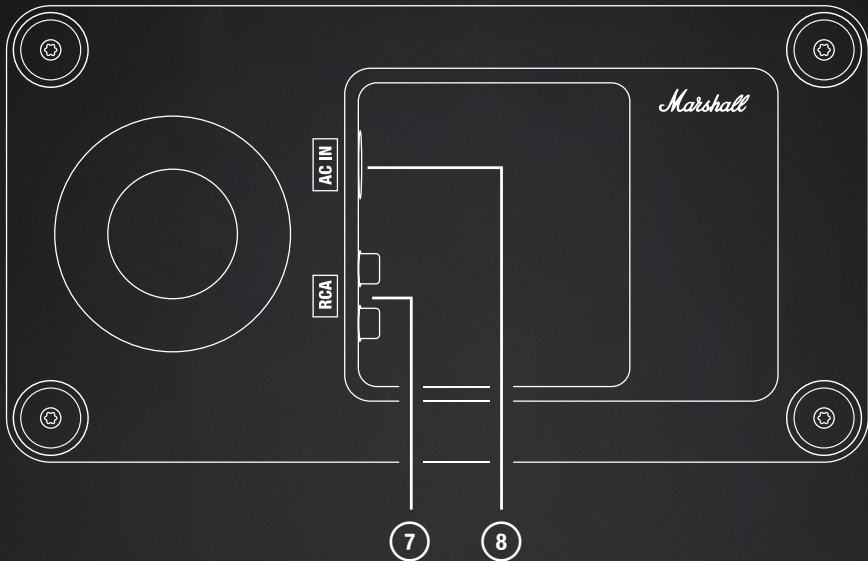

7 STEREO-RCA-EINGÄNGE

Schließe ein RCA-Audiogerät an, wie einen Plattenspieler oder einen RIAA-Vorverstärker.

8 NETZEINGANG

Schließe das Netzkabel an den Lautsprecher und dann an eine Steckdose an.

Vorsicht: Ziehe das Netzkabel immer aus der Wandsteckdose, bevor du es vom Lautsprecher trennst.

ANLEITUNGEN

DEUTSCH

ERSTE SCHRITTE

I. VERBINDE DIE SOUNDBAR MIT DEM STROMNETZ

Verbinde das Netzkabel mit dem Stromeingang an der Unterseite des Lautsprechers sowie der Steckdose.

II. EINSCHALTEN

Ziehe den Hauptschalter, um den Lautsprecher einzuschalten.

III. KOPPLUNG STARTEN

Verwende die Quelltauswahl, um Bluetooth auszuwählen, und halte die Taste dann erneut gedrückt, bis die LED beginnt, zu blinken.

IV. ACTON IV AUSWÄHLEN

Öffne die Bluetooth-Liste deines Audiogeräts und wähle **ACTON IV** aus.

Lade die Marshall-App herunter, damit du deinen Lautsprecher optimal nutzen kannst.

Vorsicht: Ziehe das Netzkabel immer aus der Wandsteckdose, bevor du es vom Lautsprecher trennst.

INDIVIDUELL BELEGBARE M-TASTE

Mit der M-Taste kannst du schnell deine bevorzugte Aktion ausführen.

I. Drücke sie einmal, um die Wiedergabe mit Spotify Tap zu starten.

Die M-Taste kann in der Marshall App individuell belegt werden.

VERBINDUNG ZU DEN RCA-EINGÄNGEN

Schließe ein Audiogerät, wie einen Plattenspieler oder CD-Player, über ein Audiokabel mit RCA-Steckern an den Acton IV an.

Hinweis: Der Plattenspieler muss über einen RIAA-Verstärker verfügen oder über einen separaten Vorverstärker angeschlossen sein. Das Audiokabel und der RIAA-Verstärker sind nicht im Lieferumfang enthalten.

I. Schließe ein Kabel mit RCA-Steckern an die RCA-Buchse auf der Unterseite des Lautsprechers an.

II. Schließe das andere Ende des Kabels an den Ausgang der Audioquelle an.

III. Verwende die Quellauswahl Taste, um RCA auszuwählen.

ANLEITUNGEN

DEUTSCH

VERBINDUNG ZUM AUX-EINGANG

- I. Schließe ein Kabel mit einer 3,5-mm-Stereobuchse an den AUX-Eingang auf der Unterseite des Lautsprechers an.
 - II. Schließe das andere Ende des Kabels an den Audioausgang der Audioquelle an.
 - III. Verwende die Quellauswahl Taste, um AUX auszuwählen.
- Hinweis: Audiokabel sind nicht im Lieferumfang enthalten.

SPOTIFY TAP

Mit Spotify Tap kannst du sofort mit dem Musikhören beginnen. Egal, wo du unterwegs bist – mit Spotify Tap hast du deine Musik stets dabei und kannst innerhalb weniger Sekunden abtauchen.

- I. Drücke die M-Taste, um eine Empfehlung nach deinem Musikgeschmack abzuspielen.
- II. Drücke die M-Taste nochmal, um die nächste persönliche Empfehlung abzuspielen.

Stelle sicher, dass die Spotify-App auf dem neuesten Stand ist, damit du Spotify Tap verwenden kannst.



LDAC UND HI-RES AUDIO WIRELESS

Das „Hi-Res Audio Wireless“-Logo zeigt, dass die Produkte eine Hi-Res-Audio-Wiedergabe mit einem Codec bieten, der von der Japan Audio Society sowohl für die Kompression als auch für die kabellose Übertragung zertifiziert wurde.



HI-RES-AUDIO-WIRELESS-ÜBERTRAGUNG ÜBER BLUETOOTH

In Verbindung mit LDAC-kompatiblen Geräten kannst du sowohl Hi-Res-Audio-Inhalte als auch herkömmliche Inhalte kabellos in hoher Klangqualität genießen. Durch hocheffiziente Kodierung und optimierte Paketverteilung ermöglicht LDAC die Übertragung der etwa dreifachen Datenmenge im Vergleich zu herkömmlichen Technologien.

LDAC ist ein im Rahmen des „Hi-Res Audio Wireless“-Logos der Japan Audio Society zertifizierter Bluetooth-Codec (LDAC erfüllt die Anforderungen des „Hi-Res Audio Wireless“-Logos bei einer Übertragungsrate von 990 kbit/s).

HOHE KONNEKTIVITÄT BEI HOHER KLANGQUALITÄT

Stabile Übertragungen werden durch den „Best Effort“-Modus ermöglicht, der die Übertragungsqualität und den Durchsatz automatisch an die jeweiligen Funkbedingungen anpasst.

Die Übertragungsqualität wird automatisch gesteuert, um bei guten Funkbedingungen die höchste Klangqualität zu gewährleisten und Audio-Unterbrechungen selbst bei einer Verschlechterung der Funkbedingungen zu vermeiden.

BLUETOOTH-GERÄT KOPPELN

Der Acton IV kann mit 2 Bluetooth-Geräten gleichzeitig verbunden werden und erinnert sich an bis zu 8 zuvor gekoppelte Geräte. Der Lautsprecher versucht, die Verbindung mit den zuletzt verbundenen Geräten wiederherzustellen, wenn Bluetooth als Quelle ausgewählt wird.

- I. Verwende die Quellauswahltaste, um Bluetooth auszuwählen.
- II. Drücke die Quellauswahltaste 2 Sekunden lang, bis die Bluetooth-LED langsam pulsiert.
- III. Wähle in der Bluetooth-Liste deines Audiogeräts **ACTON IV** aus.

VERBINDUNG MIT EINEM MARSHALL MUSIK-STREAMING-HUB

Es können mehrere Marshall Lautsprecher mit einem Heddon Musik-Streaming-Hub verbunden werden, um Musik synchron wiederzugeben. Öffne die Marshall App und folge den Anweisungen in der App, um den Lautsprecher zu verbinden, oder folge der unten stehenden Anleitung.

- I. Vergewissere dich, dass der Heddon Musik-Streaming-Hub richtig konfiguriert ist.
- II. Drücke die Taste des Heddon 3 Sekunden lang, bis die rote LED auf der Vorderseite beginnt, zu pulsieren.
- III. Halte die M-Taste am Lautsprecher 4 Sekunden lang gedrückt.

Die Musikwiedergabe beginnt und der Lautsprecher ist mit dem Heddon gekoppelt. Passe Lautstärke und EQ-Einstellungen am Lautsprecher an, um die richtige Balance zu finden.

Hinweis: Der Marshall Heddon ist separat erhältlich.

ANLEITUNGEN

DEUTSCH

BETRIEBSMODI

Der Acton IV wechselt in den Standby- oder Stromsparmodus, wenn er eine bestimmte Zeit nicht benutzt wird oder der Inaktivitäts-Timer abgelaufen ist.

Aktiviere den Lautsprecher, indem du eine Verbindung über Bluetooth herstellst oder eine beliebige Taste oder einen Regler benutzt.

	Normaler Betrieb	Mit Heddon gekoppelt
Betriebsmodus	Stromsparmodus	Standby
Stromnutzung	< 0,5 W	< 2,0 W
Timeout bei Nichtnutzung*	≤ 20 Minuten	≤ 20 Minuten

Für Informationen rund um Compliance in der EU, siehe die Konformitätserklärung auf marshall.com.

DEN LAUTSPRECHER REINIGEN

Reinige deinen Lautsprecher regelmäßig, um die Lebensdauer zu verlängern.

Entferne vor der Reinigung des Lautsprechers alle Kabel und stelle sicher, dass alles vollständig trocken ist, bevor du sie wieder anschließt.

Reinige den Lautsprecher und die Kabel vorsichtig mit einem fusselfreien Tuch, das du zuvor mit einem der folgenden Mittel leicht angefeuchtet hast:

- Wasser,
- 70-prozentiger Isopropylalkohol oder
- 75-prozentiges Äthanol

Reinige die Bespannung und die Öffnungen vorsichtig mit einem trockenen, sauberen Pinsel oder einem Wattestäbchen.

Beachte Folgendes bei der Reinigung des Lautsprechers:

- Verwende keine spitzen Gegenstände und keine Objekte aus Metall.
- Verwende keine Druckluft.
- Verwende keine Produkte, die Bleichmittel oder Wasserstoffperoxid enthalten.
- Tauche den Lautsprecher nicht in Reinigungsmittel ein.
- Spüle den Lautsprecher nicht unter fließendem Wasser ab.

DEN ACTON IV ZURÜCKSETZEN

Beim Zurücksetzen auf die Werkseinstellungen werden die ursprünglichen Einstellungen des Lautsprechers (mit Ausnahme von Firmware-Updates) wiederhergestellt.

Hinweis: Dadurch werden alle Benutzereinstellungen gelöscht und der Lautsprecher muss neu eingerichtet werden.

- I. Entferne **ACTON IV** und **ACTON IV [LE]**, sofern vorhanden, von der Bluetooth-Liste deines Audiogeräts.
- II. Vergewissere dich, dass der Lautsprecher eingeschaltet ist.
- III. Halte sowohl die Quellauswahl- als auch die M-Taste 10 Sekunden lang gedrückt. Alle Anzeigen beginnen zu blinken, und der Lautsprecher startet neu.

Der Lautsprecher wurde nun auf die Werkseinstellungen zurückgesetzt und kann gekoppelt werden. Einzelheiten findest du im Abschnitt „Erste Schritte“.

MARSHALL APP

Lade die Marshall App herunter, damit du deinen Lautsprecher optimal nutzen kannst und stets über die neueste Software verfügst.



FEHLERBEHEBUNG**DEUTSCH**

PROBLEM	KORREKTURMASSNAHME
Lautsprecher schaltet sich nicht ein	Schließe das Netzkabel an den Lautsprecher und eine funktionierende Wandsteckdose an.
Lautsprecher kann nicht mit Bluetooth-Gerät verbunden oder gekoppelt werden	Aktiviere Bluetooth auf deinem Wiedergabegerät.
	Stelle sicher, dass der Lautsprecher eingeschaltet ist, bevor du ihn in den Kopplungs-Mode versetzt. Einzelheiten findest du unter „Koppeln eines neuen Geräts“.
Unerwartetes Verhalten	Lade die Marshall App herunter und stelle eine Verbindung mit dem Lautsprecher her. Folge den Anleitungen in der App, um sicherzustellen, dass der Acton IV über die neueste Firmware-Version verfügt.
	Setze das Gerät auf die Werkseinstellungen zurück. Einzelheiten findest du unter „Den Acton IV zurücksetzen“. Der Acton IV muss neu eingerichtet werden.
Bluetooth-Verbindung wird unterbrochen	Verringere den Abstand zwischen den Geräten und achte darauf, dass sich keine Hindernisse wie Wände oder Türen zwischen den Geräten befinden.
	Stelle den Lautsprecher oder das störende elektrische Gerät an einen anderen Ort oder schalte das elektrische Gerät aus.

FEHLERBEHEBUNG**DEUTSCH**

PROBLEM	KORREKTURMASSNAHME
Es ist kein Audio zu hören oder die Lautstärke ist zu niedrig.	Überprüfe, ob die richtige Eingangsquelle ausgewählt ist.
	Überprüfe die Lautstärke des Lautsprechers und des Wiedergabegeräts.
Die Audiowiedergabe klingt verzerrt.	Senke die Lautstärke am Wiedergabegerät!
Spotify wird nicht gestartet.	Installiere die neueste Version der Spotify-App auf deinem Audiogerät.
	Öffne die Marshall App und überprüfe, ob Spotify der M-Taste zugewiesen ist.
Mein Lautsprecher verwendet keine Wiedergabe über LDAC/ Hi-Res Audio Wireless	Vergewissere dich, dass dein Wiedergabegerät LDAC und Hi-Res Audio Wireless unterstützt.

All intellectual property in the product and packaging (including the MARSHALL trade mark, copyright, designs, and patents) are owned by Marshall Group AB and may not be used without permission. All rights reserved. The Bluetooth® wordmark and logos are registered trademarks owned by the Bluetooth SIG, Inc. and any use of such marks by Marshall Group AB is under license. The Auracast™ word mark and logos are trademarks owned by the Bluetooth SIG. Any use of such marks by Marshall Group AB is under license. Spotify is a trademark of Spotify AB. LDAC and LDAC logo are trademarks of Sony Corporation. Hi-Res Audio logo and Hi-Res Audio Wireless logo are registered trademarks or otherwise trademarks of Japan Audio Society. Google Play is a trademark of Google LLC. App Store is a service mark of Apple Inc., registered in the U.S. and other countries Marshall Group AB, Centralplan 15, 111 20 Stockholm, Sweden. R1.0

Marshall

ACTON IV – HOME SPEAKER

ΠΛΗΡΕΣ ΗΛΕΚΤΡΟΝΙΚΌ ΕΓΧΕΙΡΊΔΙΟ ΧΡΉΣΗΣ

ΠΕΡΙΕΧΌΜΕΝΑ

ΕΥΡΕΤΗΡΙΟ

Επάνω πίνακας.....	003
Κάτω πλευρά.....	004
Αρχικά βήματα	005
Κουμπί M με δυνατότητα προσαρμογής.....	005
Σύνδεση στις εισόδους RCA.....	005
Σύνδεση στην είσοδο AUX.....	006
Spotify Tap	006
LDAC και ασύρματος ήχος υψηλής ανάλυσης (Hi-res) ...	006
Σύζευξη με συσκευή Bluetooth	007
Σύνδεση σε έναν κόμβο ροής Marshall Music	007
Τρόποι λειτουργίας.....	008
Καθαρισμός του ηχείου	008
Επαναφορά του Acton IV.....	009
Αντιμετώπιση προβλημάτων	010

ΕΠΑΝΩ ΠΊΝΑΚΑΣ

ΕΛΛΗΝΙΚΆ

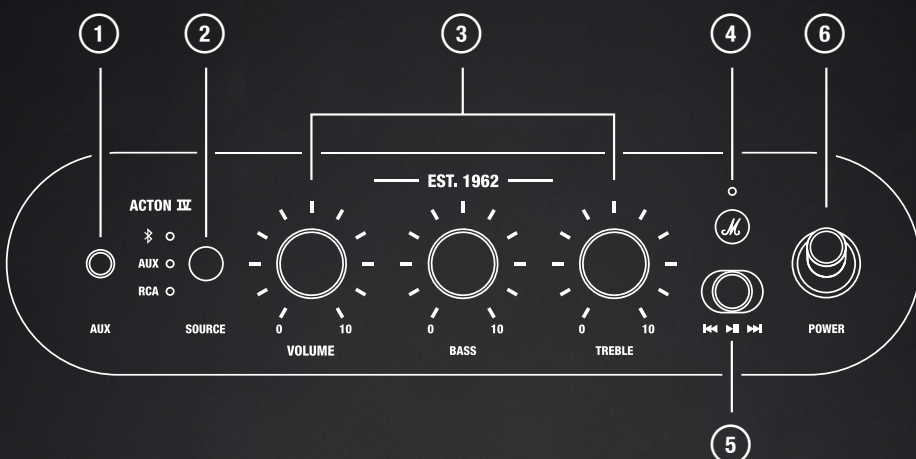

1 AUX — ΕΊΣΟΔΟΣ ΉΧΟΥ 3,5 MM

Συνδέστε μια συσκευή ήχου με αναλογική έξοδο και βύσμα στερεοφωνικού ήχου 3,5 mm.

2 ΕΠΙΛΟΓΈΑΣ ΠΗΓΉΣ

Χρησιμοποιήστε το κουμπί επιλογής πηγής για να επιλέξετε την πηγή εισόδου. Επιλέξτε Bluetooth® και, στη συνέχεια, πιέστε παρατεταμένα μέχρι η λυχνία LED να αρχίσει να αναβοσβήνει για τη σύζευξη Bluetooth.

3 ΡΥΘΜΙΣΤΙΚΆ ΉΧΟΥ

Ρυθμίστε την ένταση, τα μπάσα και τα πρίμα.

4 ΚΟΥΜΠΊ Μ ΜΕ ΔΥΝΑΤΌΤΗΤΑ ΠΡΟΣΑΡΜΟΓΉΣ

Πατήστε το κουμπί M για να ξεκινήσει η μουσική με το Spotify Tap. Μεταβείτε στην εφαρμογή Marshall για να αλλάξετε τη λειτουργία του κουμπιού M.

5 ΡΥΘΜΙΣΤΙΚΌ ΠΟΛΥΜΈΣΩΝ

Κάντε αναπαραγωγή, παύση ή αλλαγή κομματιού κατά την αναπαραγωγή μέσω Bluetooth.

6 ΔΙΑΚΌΠΤΗΣ ΙΣΧΎΟΣ

Χρησιμοποιήστε τον διακόπτη τροφοδοσίας για να ενεργοποιήσετε ή να απενεργοποιήσετε το ηχείο.

ΚΆΤΩ ΠΛΕΥΡΆ

ΕΛΛΗΝΙΚΆ

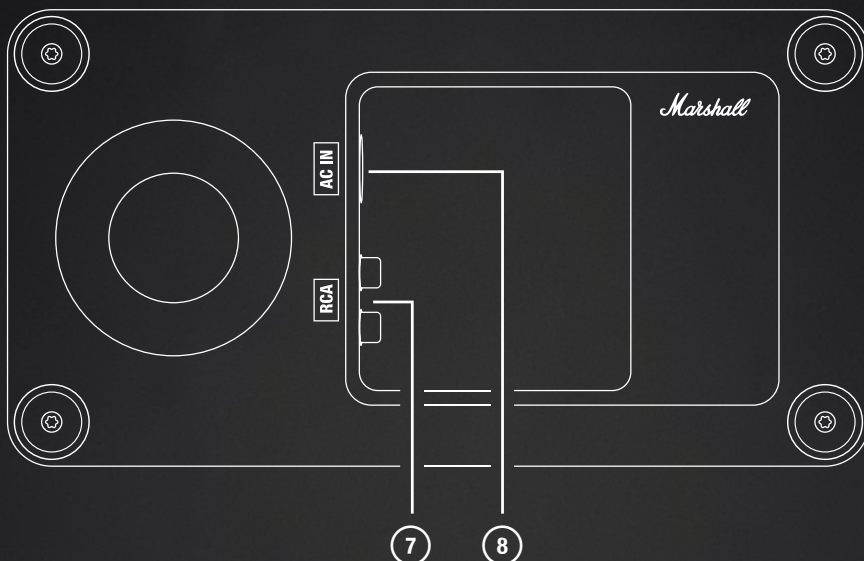
**7 ΣΤΕΡΕΟΦΩΝΙΚΈΣ ΕΊΣΟΔΟΙ RCA**

Συνδέστε μια συσκευή ήχου RCA, όπως ένα πικάπ με προενισχυτή RIAA.

8 ΕΊΣΟΔΟΣ ΡΕΎΜΑΤΟΣ

Συνδέστε το καλώδιο τροφοδοσίας στο ηχείο και έπειτα στην πρίζα. Προσοχή: Αποσυνδέετε πάντα το καλώδιο ρεύματος από την πρίζα πριν το βγάλετε από το ηχείο.

ΟΔΗΓΪΕΣ

ΕΛΛΗΝΙΚΆ

ΑΡΧΙΚΆ ΒΉΜΑΤΑ

- I. ΣΥΝΔΕΣΤΕ ΤΟ ΚΑΛΨΔΙΟ ΡΕΨΜΑΤΟΣ
Συνδέστε το καλΨδιο τροφοδοσίας στην είσοδο τροφοδοσίας στο κάτω μέρος του ηχείου και στην πρίζα.
- II. ΕΝΕΡΓΟΠΟΪΗΣΗ
Τραβήξτε τον διακόπτη τροφοδοσίας για να ενεργοποιήσετε το ηχείο.
- III. ΄ΕΝΑΡΞΗ ΖΕΨΞΗΣ
Χρησιμοποιήστε το κουμπΪ επιλογής πηγής για να επιλέξετε Bluetooth και έπειτα πατήστε ξανά παρατεταμένα μέχρι να αρχίσει να αναβοσβήνει η φωτεινή ένδειξη LED.
- IV. ΕΠΙΛΨΣΤΕ ACTON IV
Ανοίξτε τη λίστα Bluetooth της συσκευής ήχου σας και επιλέξτε **ACTON IV**.

Για να αξιοποιήσετε στο έπακρο το ηχείο σας, κατεβάστε την εφαρμογή Marshall.

Προσοχή: Αποσυνδέετε πάντα το καλΨδιο ρεύματος από την πρίζα πριν το βγάλετε από το ηχείο.

ΚΟΥΜΠΪ Μ ΜΕ ΔΥΝΑΤΓΤΗΤΑ ΠΡΟΣΑΡΜΟΓΨΗΣ

Το κουμπΪ Μ σας επιτρέπει να έχετε γρήγορη πρόσβαση στις αγαπημένες σας ενέργειες.

- I. Πατήστε μία φορά για να ξεκινήσει η μουσική με το Spotify Tap.
Η δυνατότητα προσαρμογής του κουμπιού Μ παρέχεται μέσω της εφαρμογής Marshall.

ΣΓΝΔΕΣΗ ΣΤΙΣ ΕΙΣΓΔΟΥΣ RCA

Συνδέστε μια συσκευή ήχου, όπως πικάπ ή συσκευή αναπαραγωγής CD, στο Acton IV μέσω ενός καλΨδιού ήχου με βύσματα RCA.

Σημείωση: Το πικάπ πρέπει να είναι εξοπλισμένο με προενισχυτή RIAA ή να συνδέεται μέσω ξεχωριστού προενισχυτή. Το καλΨδιο ήχου και ο ενισχυτής RIAA δεν περιλαμβάνονται.

- I. Συνδέστε ένα καλΨδιο με βύσματα RCA στην είσοδο RCA IN στο κάτω μέρος του ηχείου.
- II. Συνδέστε το άλλο άκρο του καλΨδιού στην έξοδο της πηγής ήχου σας.
- III. Χρησιμοποιήστε το κουμπΪ επιλογής πηγής για να επιλέξετε το RCA.

ΟΔΗΓΪΕΣ

ΕΛΛΗΝΙΚΆ

ΣΎΝΔΕΣΗ ΣΤΗΝ ΕΊΣΟΔΟ AUX

- I. Συνδέστε ένα καλώδιο με στερεοφωνικό βύσμα 3,5 mm στην είσοδο AUX IN στο κάτω μέρος του ηχείου.
- II. Συνδέστε το άλλο άκρο του καλωδίου στην έξοδο ήχου της πηγής ήχου σας.
- III. Χρησιμοποιήστε το κουμπί επιλογής πηγής για να επιλέξετε το AUX.

Σημείωση: Τα καλώδια ήχου δεν περιλαμβάνονται.

SPOTIFY TAP

Μεταβείτε απευθείας στη μουσική σας με το Spotify Tap. Όπου κι αν σας βγάλει η μέρα, το Spotify Tap είναι ο ευκολότερος και πιο προσωπικός τρόπος για να απολαμβάνετε τη μουσική σας και είναι έτοιμο σε δευτερόλεπτα.

- I. Πατήστε το κουμπί M για την αναπαραγωγή μιας πρότασης η οποία βασίζεται στα γούστα σας.
- II. Πατήστε το κουμπί M ξανά για την επόμενη πρόταση που ισχύει μόνο για εσάς.

Για να χρησιμοποιήσετε το Spotify Tap, βεβαιωθείτε ότι η εφαρμογή Spotify είναι ενημερωμένη.



LDAC ΚΑΙ ΑΣΎΡΜΑΤΟΣ ΉΧΟΣ ΥΨΗΛΗΣ ΑΝΆΛΥΣΗΣ (HI-RES)

Το λογότυπο Hi-Res Audio Wireless υποδεικνύει ότι τα προϊόντα παρέχουν αναπαραγωγή Hi-Res Audio με κωδικοποιητή που έχει πιστοποιηθεί από την Japan Audio Society όσον αφορά τόσο τη συμπίεση όσο και την ασύρματη μετάδοση.



ΑΣΎΡΜΑΤΗ ΜΕΤΆΔΟΣΗ HI-RES AUDIO Μ'ΕΣΩ BLUETOOTH

Μπορείτε να απολαμβάνετε ασύρματα περιεχόμενο Hi-Res Audio, καθώς και συμβατικούς τύπους περιεχομένου, με υψηλή ποιότητα ήχου όταν χρησιμοποιείτε συσκευές συμβατές με LDAC. Με την εφαρμογή εξαιρετικά αποδοτικής κωδικοποίησης και βελτιστοποιημένης διανομής πακέτων, το LDAC καθιστά δυνατή τη μετάδοση περίπου 3 φορές μεγαλύτερου όγκου δεδομένων σε σύγκριση με τις συμβατικές τεχνολογίες.

ΟΔΗΓΪΕΣ

ΕΛΛΗΝΙΚΆ

Το LDAC είναι ένας πιστοποιημένος κωδικοποιητής Bluetooth για το λογότυπο Hi-Res Audio Wireless της Japan Audio Society (το LDAC πληροί τις απαιτήσεις του λογοτύπου Hi-Res Audio Wireless με ρυθμό μεταφοράς 990 kbps).

ΥΨΗΛΗ ΣΥΝΔΕΣΙΜΌΤΗΤΑ ΜΕ ΥΨΗΛΗ ΠΟΪΌΤΗΤΑ ΉΧΟΥ

Οι σταθερές μεταδόσεις γίνονται πραγματικότητα με τη λειτουργία «Best Effort», η οποία ελέγχει αυτόματα την ποιότητα μετάδοσης και τη διαμετακομιστική ικανότητα ανάλογα με τις συνθήκες των περιβαλλόντων ραδιοκυμάτων.

Η ποιότητα μετάδοσης ελέγχεται αυτόματα για να διασφαλίζεται η υψηλότερη ποιότητα ήχου υπό καλές συνθήκες ραδιοκυμάτων και για να αποτρέπεται η διακοπή του ήχου ακόμη και αν οι συνθήκες ραδιοκυμάτων επιδεινωθούν.

ΣΎΖΕΥΞΗ ΜΕ ΣΥΣΚΕΥΉ BLUETOOTH

Το Acton IV μπορεί να συνδεθεί με 2 συσκευές Bluetooth ταυτόχρονα και απομνημονεύει έως 8 συσκευές με τις οποίες έχει συζευχθεί προηγουμένως. Το ηχείο θα προσπαθήσει να επανασυνδεθεί με τις τελευταίες συνδεδεμένες συσκευές όταν επιλέγεται η πηγή Bluetooth.

- I. Χρησιμοποιήστε το κουμπί επιλογής πηγής για να επιλέξετε το Bluetooth.
- II. Πατήστε το κουμπί επιλογής πηγής για 2 δευτερόλεπτα μέχρι η ένδειξη LED της πηγής Bluetooth να αρχίσει να αναβοσβήνει αργά.
- III. Επιλέξτε το **ACTON IV** από τη λίστα Bluetooth της συσκευής ήχου σας.

ΣΎΝΔΕΣΗ ΣΕ ΈΝΑΝ ΚΌΜΒΟ ΡΌΗΣ MARSHALL MUSIC

Πολλαπλά ηχεία Marshall μπορούν να συνδεθούν σε έναν κόμβο ροής μουσικής Heddon για συγχρονισμένη αναπαραγωγή. Μεταβείτε στην εφαρμογή Marshall και ακολουθήστε τις οδηγίες εντός της εφαρμογής για να συνδέσετε το ηχείο ή ακολουθήστε τις παρακάτω οδηγίες.

- I. Βεβαιωθείτε ότι ο κόμβος ροής μουσικής Heddon έχει διαμορφωθεί σωστά.
- II. Πατήστε το κουμπί στο Heddon για 3 δευτερόλεπτα, μέχρι η κόκκινη λυχνία LED στο μπροστινό μέρος να αρχίσει να πάλλεται.
- III. Πατήστε παρατεταμένα το κουμπί M στο ηχείο για 4 δευτερόλεπτα.

Η αναπαραγωγή μουσικής ξεκινά και το ηχείο συνδέεται με το Heddon. Προσαρμόστε την ένταση ήχου ή τις ρυθμίσεις EQ στο ηχείο σας για να βρείτε τη σωστή ισορροπία.

Σημείωση: Το Marshall Heddon πωλείται ξεχωριστά.

ΟΔΗΓΪΕΣ

ΕΛΛΗΝΙΚΆ

ΤΡΌΠΟΙ ΛΕΙΤΟΥΡΓΪΑΣ

Το Acton IV θα μεταβεί σε κατάσταση αναμονής ή αναμονής δικτύου εάν παραμείνει αχρησιμοποίητο μετά την παρέλευση του χρονικού ορίου αδράνειας.

Αφυπνίστε το ηχείο πραγματοποιώντας σύνδεση μέσω Bluetooth ή χρησιμοποιώντας οποιοδήποτε κουμπί ή διακόπτη.

	Κανονική λειτουργία	Συνδέθηκε στο Heddon
Τρόπος λειτουργίας	Χαμηλή κατανάλωση ενέργειας	Δίκτυο σε αναμονή
Κατανάλωση ισχύος	<0,5 W	<2,0 W
Χρονικό όριο αδράνειας*	≤20 λεπτά	≤20 λεπτά

Για πληροφορίες σχετικά με τη συμμόρφωση ΕΕ, ανατρέξτε στη Δήλωση συμμόρφωσης, στη διεύθυνση marshall.com

ΚΑΘΑΡΙΣΜΌΣ ΤΟΥ ΗΧΕΪΟΥ

Καθαρίζετε τακτικά το ηχείο σας, για να το διατηρείτε καινούργιο και να αυξήσετε τη διάρκεια ζωής του.

Αποσυνδέστε όλα τα καλώδια πριν καθαρίσετε το ηχείο και βεβαιωθείτε ότι τα πάντα είναι εντελώς στεγνά πριν τα συνδέσετε ξανά.

Καθαρίστε απαλά το ηχείο και τα καλώδια με ένα ελαφρώς νωπό πανί χωρίς χνούδι, με ένα από τα εξής:

- νερό,
- 70% ισοπροπυλική αλκοόλη ή
- 75% αιθυλική αλκοόλη

Καθαρίστε προσεκτικά το πλέγμα (fret) και τα ανοίγματα με μια στεγνή και μαλακή βούρτσα ή μια μπατονέτα.

Σημείωση για τον καθαρισμό του ηχείου:

- Μη χρησιμοποιείτε αιχμηρά ή μεταλλικά αντικείμενα.
- Μη χρησιμοποιείτε πεπιεσμένο αέρα.
- Μη χρησιμοποιείτε προϊόντα που περιέχουν χλωρίνη ή υπεροξειδίο του υδρογόνου.
- Μην βυθίζετε το ηχείο σε προϊόντα καθαρισμού.
- Μην ξεπλένετε το ηχείο κάτω από τρεχούμενο νερό.

ΟΔΗΓΪΕΣ

ΕΛΛΗΝΙΚΆ

ΕΠΑΝΑΦΟΡΆ ΤΟΥ ACTON IV

Η επαναφορά εργοστασιακών ρυθμίσεων θα επαναφέρει το ηχείο στις αρχικές του ρυθμίσεις, εξαιρουμένων τυχόν ενημερώσεων υλικολογισμικού.

Σημείωση: Αυτό θα διαγράψει όλες τις ρυθμίσεις χρήστη και το ηχείο θα πρέπει να ρυθμιστεί εκ νέου.

- I. Καταργήστε το **ACTON IV**, καθώς και το **ACTON IV [LE]** εάν υπάρχει, από τη λίστα Bluetooth της συσκευής ήχου σας.
- II. Βεβαιωθείτε ότι το ηχείο είναι ενεργοποιημένο.
- III. Πατήστε παρατεταμένα τον επιλογέα πηγής και το κουμπί M για 10 δευτερόλεπτα. Όλες οι ενδείξεις αρχίζουν να αναβοσβήνουν και το ηχείο επανεκκινείται.

Το ηχείο έχει επιστρέψει στις εργοστασιακές ρυθμίσεις του και είναι έτοιμο για σύζευξη. Ανατρέξτε στην ενότητα «Αρχικά βήματα».

ΕΦΑΡΜΟΓΉ MARSHALL

Κατεβάστε την εφαρμογή Marshall για να αξιοποιήσετε πλήρως το ηχείο σας και να το διατηρήσετε ενημερωμένο με το πιο πρόσφατο λογισμικό.



ΑΝΤΙΜΕΤΩΠΙΣΗ ΠΡΟΒΛΗΜΑΤΩΝ

ΕΛΛΗΝΙΚΆ

ΠΡΟΒΛΗΜΑ	ΕΝΕΡΓΕΙΑ
<p>Το ηχείο δεν ενεργοποιείται</p>	<p>Συνδέστε το καλώδιο ρεύματος στο ηχείο και σε μια πρίζα που λειτουργεί.</p>
<p>Δεν είναι δυνατή η σύνδεση ή η σύζευξη με μια συσκευή Bluetooth</p>	<p>Ενεργοποιήστε το Bluetooth στη συσκευή αναπαραγωγής σας.</p> <p>Βεβαιωθείτε ότι το ηχείο είναι ενεργοποιημένο πριν το θέσετε σε λειτουργία σύζευξης. Ανατρέξτε στην ενότητα «Σύζευξη με νέα συσκευή».</p>
<p>Ασταθής συμπεριφορά</p>	<p>Κατεβάστε την εφαρμογή Marshall και συνδεθείτε στο ηχείο. Ακολουθήστε τις οδηγίες εντός της εφαρμογής για να βεβαιωθείτε ότι το Acton IV διαθέτει την πιο πρόσφατη έκδοση υλικολογισμικού.</p> <p>Εκτελέστε επαναφορά εργοστασιακών ρυθμίσεων. Ανατρέξτε στην ενότητα «Επαναφορά ρυθμίσεων του ηχείου». Το Acton IV πρέπει να ρυθμιστεί ξανά.</p>
<p>Η σύνδεση Bluetooth διακόπτεται</p>	<p>Μετακινήστε τις συσκευές πιο κοντά τη μία στην άλλη, ώστε να μην παρεμβαίνουν εμπόδια, όπως τοίχοι ή πόρτες.</p> <p>Μετακινήστε το ηχείο σε άλλο σημείο ή απενεργοποιήστε ή μετακινήστε την ηλεκτρονική συσκευή που προκαλεί την παρεμβολή.</p>

ΑΝΤΙΜΕΤΩΠΙΣΗ ΠΡΟΒΛΗΜΑΤΩΝ

ΕΛΛΗΝΙΚΆ

ΠΡΟΒΛΗΜΑ	ΕΝΕΡΓΕΙΑ
Δεν υπάρχει ήχος ή ο ήχος είναι πολύ χαμηλός	Βεβαιωθείτε ότι έχει επιλεγεί η σωστή πηγή εισόδου.
	Ελέγξτε την ένταση του ήχου στο ηχείο και στη συσκευή αναπαραγωγής.
Ο ήχος είναι παραμορφωμένος	Χαμηλώστε την ένταση στη συσκευή αναπαραγωγής.
Το Spotify δεν ξεκινά	Εγκαταστήστε την πιο πρόσφατη έκδοση της εφαρμογής Spotify στη συσκευή ήχου σας.
	Ανοίξτε την εφαρμογή Marshall και βεβαιωθείτε ότι το Spotify έχει αντιστοιχιστεί στο κουμπί M.
Το ηχείο μου δεν χρησιμοποιεί ασύρματη αναπαραγωγή ήχου LDAC/ Hi-Res	Βεβαιωθείτε ότι η συσκευή αναπαραγωγής σας υποστηρίζει LDAC και ασύρματο ήχο υψηλής ανάλυσης (Hi-res).

All intellectual property in the product and packaging (including the MARSHALL trade mark, copyright, designs, and patents) are owned by Marshall Group AB and may not be used without permission. All rights reserved. The Bluetooth® wordmark and logos are registered trademarks owned by the Bluetooth SIG, Inc. and any use of such marks by Marshall Group AB is under license. The Auracast™ word mark and logos are trademarks owned by the Bluetooth SIG. Any use of such marks by Marshall Group AB is under license. Spotify is a trademark of Spotify AB. LDAC and LDAC logo are trademarks of Sony Corporation. Hi-Res Audio logo and Hi-Res Audio Wireless logo are registered trademarks or otherwise trademarks of Japan Audio Society. Google Play is a trademark of Google LLC. App Store is a service mark of Apple Inc., registered in the U.S. and other countries Marshall Group AB, Centralplan 15, 111 20 Stockholm, Sweden. R1.0

Marshall

ACTON IV – HOME SPEAKER

מדריך מקוון מלא

תוכן עניינים

אינדקס

003	פאנל עליון
004	פאנל תחתון
005	תחילת השימוש
005	לחצן M להתאמה אישית
005	חיבור לכניסות RCA
006	חיבור לכניסת AUX
006	Spotify Tap
006	LDAC ושמע אלחוטי ברזולוציה גבוהה (Hi-res)
007	שיוך למכשיר Bluetooth
007	התחברות לרכזת הזרמת מוזיקה של Marshall
008	מצבי צריכת חשמל
008	ניקוי הרמקול
009	איפוס ה-Acton IV
010	פתרון בעיות

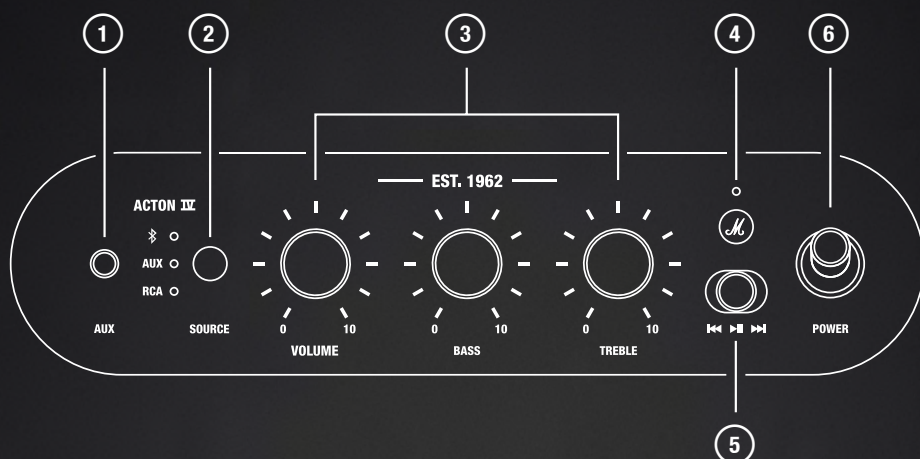

1 **AUX – כניסת שמע 3.5 מ"מ**
 חברו מכשיר שמע בעל יציאה אנלוגית ומחבר סטראופוני 3.5 מ"מ.

2 **בורר מקור**
 השתמשו בכפתור בורר המקור כדי לבחור את מקור הקלט. בחרו ב-Bluetooth® ולאחר מכן לחצו לחיצה ממושכת עד שנורית ה-LED תתחיל להבהב לצורך שיוך Bluetooth.

3 **בקרות שמע**
 התאימו את עוצמת הקול, הבס והטרבל.

4 **לחצן M להתאמה אישית**
 לחצו על לחצן ה-M כדי להפעיל את המוזיקה באמצעות Spotify Tap. עברו לאפליקציית Marshall כדי לשנות את תפקוד לחצן ה-M.

5 **בקרת מדיה**
 הפעילו, השוו או החליפו רצועה בעת ניגון באמצעות Bluetooth.

6 **מתג הפעלה**
 השתמשו במתג זה להפעלת וכיבוי הרמקול.

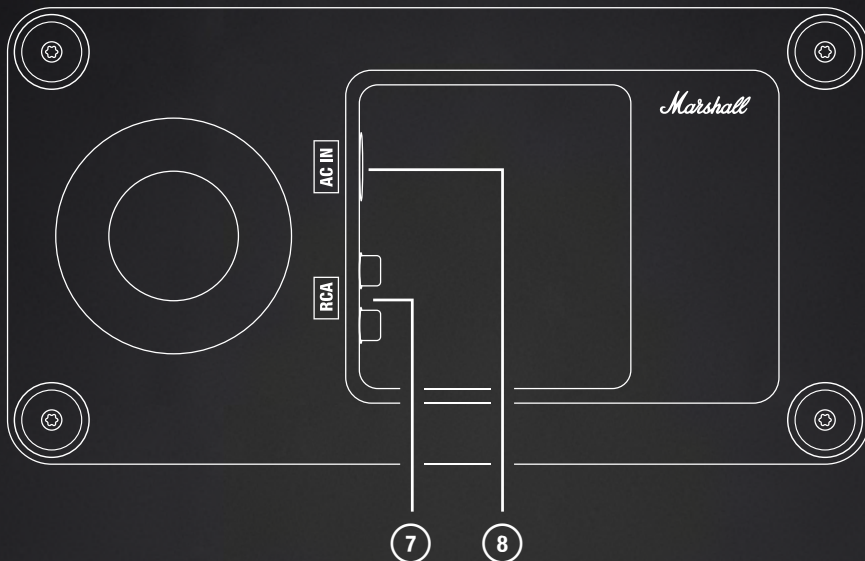

כניסות RCA לסטריאו

7

חברו התקן שמע RCA, כגון פטיפון עם קדם-מגבר RIAA.

כניסת מתח

8

חברו את כבל החשמל לרמקול ואז לשקע החשמל בקיר. זהירות: יש להוציא את התקע מהשקע לפני ניתוק כבל החשמל מהרמקול.

תחילת השימוש

- i. חבר את מתח הרשת
חברו את כבל החשמל לכניסת החשמל בתחתית הרמקול ולשקע
החשמל בקיר.
- ii. הפעלה
משכו את מתג ההפעלה כדי להפעיל את הרמקול.
- iii. התחלת שיוך
השתמשו בלחצן המקור כדי לבחור ב-Bluetooth ולאחר מכן לחצו
והחזיקו שוב עד שהנורית תתחיל להבהב.
- iv. בחרו ACTON IV
פתחו את רשימת ה-Bluetooth במכשיר השמע שלכם ובחרו
ב-**ACTON IV**.

הורידו את אפליקציית Marshall כדי להפיק את המרב מהרמקול שלכם.
זהירות: יש להוציא את התקע מהשקע לפני ניתוק כבל החשמל מהרמקול.

לחצן M להתאמה אישית

- לחצן ה-M מאפשר לגשת במהירות לפעולות המועדפות עליכם.
- i. לחצו פעם אחת כדי להפעיל את המוזיקה באמצעות Spotify Tap.
ניתן להתאים אישית את לחצן ה-M באפליקציית Marshall.

חיבור לכניסות RCA

- חברו מכשיר שמע כגון פטיפון או נגן תקליטורים ל-Acton IV באמצעות כבל
שמע עם מחברי RCA.
- הערה: הפטיפון חייב להיות מצויד במגבר RIAA או מחובר באמצעות קדם-
מגבר נפרד. כבל אודיו ומגבר RIAA אינם כלולים בערכה.
- i. חברו כבל עם תקעי RCA לכניסת RCA IN שבתחתית הרמקול.
 - ii. חברו את הקצה השני של הכבל ליציאה של מקור השמע.
 - iii. העבירו את בורר המקור למצב RCA.

חיבור לכניסת AUX

- I. חברו כבל עם תקע סטריאו 3.5 מ"מ לכניסת AUX IN שבתחתית הרמקול.
 - II. חברו את הקצה השני של הכבל ליציאת השמע של מקור השמע.
 - III. העבירו את בורר המקור למצב AUX.
- הערה: הערכה לא כוללת כבלי שמע.

SPOTIFY TAP

- עברו ישירות למוזיקה עם Spotify Tap. לא משנה לאן היום שלכם לוקח אתכם, Spotify Tap היא הדרך הקלה והאישית ביותר לחוות את המוזיקה שלכם, והיא מוכנה תוך שניות.
- I. לחצו על הלחצן M כדי לנגן המלצה שמבוססת על הטעם שלכם במוסיקה.
 - II. לחצו שוב על הלחצן M להמלצה הבאה שנבחרת רק בשבילכם.
- כדי להשתמש ב-Spotify Tap, ודאו שאפליקציית Spotify שלכם מעודכנת.



LDAC ושמע אלחוטי ברזולוציה גבוהה (HI-RES)

הלוגו Hi-Res Audio Wireless מציין שהמוצרים מספקים השמעת Hi-Res Audio עם מקודד (codec) שאושר על ידי Japan Audio Society בכל הנוגע הן לדחיסה והן לשידור אלחוטי.



שידור אלחוטי של HI-RES AUDIO באמצעות BLUETOOTH

ניתן ליהנות מתוכן Hi-Res Audio, כמו גם מסוגי תוכן רגילים, באופן אלחוטי ובאיכות צליל גבוהה בשימוש במכשירים תואמי LDAC. באמצעות שימוש בקידוד יעיל במיוחד והפצת מנות נתונים ממוטבת, LDAC מאפשר לשדר כמות נתונים גדולה פי 3 בקירוב בהשוואה לזו של טכנולוגיות רגילות.

LDAC הוא מקודד Bluetooth המוסמך לשימוש בלוגו Hi-Res Audio Wireless של ה-Japan Audio Society (טכנולוגיית LDAC עומדת בדרישות הלוגו Hi-Res Audio Wireless בקצב העברה של 990 קס"ש)

קישוריות גבוהה עם איכות צליל גבוהה

שידורים יציבים הופכים למציאות הודות למצב "Best Effort", השולט באופן אוטומטי באיכות השידור ובקצב העברת הנתונים בהתאם לתנאי גלי הרדיו בסביבה.

איכות השידור נשלטת באופן אוטומטי כדי להבטיח את איכות הצליל הגבוהה ביותר בתנאי קליטה טובים, וכדי למנוע שיבושים בשמע גם אם תנאי הקליטה מידרדרים.

שיוך למכשיר BLUETOOTH

ה-Acton IV יכול להתחבר ל-2 מכשירי Bluetooth בו-זמנית והוא זוכר עד 8 מכשירים ששויכו בעבר. הרמקול ינסה להתחבר מחדש למכשירים האחרונים שהיו מחוברים אליו כאשר ייבחר מקור Bluetooth.

- i. העבירו את בורר המקור למצב Bluetooth.
- ii. לחצו על בורר המקור במשך 2 שניות, עד שנורית ה-LED של מקור ה-Bluetooth תהבהב באיטיות.
- iii. בחרו ב-**ACTON IV** מרשימת ה-Bluetooth של מכשיר האודיו שלכם.

התחברות לרכזת הזרמת מוזיקה של MARSHALL

ניתן לחבר מספר רמקולים של Marshall לרכזת הזרמת מוזיקה של Heddon כדי להשמיע מוזיקה בסנכרון. עברו לאפליקציית Marshall ופעלו לפי ההוראות באפליקציה כדי לחבר את הרמקול, או פעלו לפי ההוראות שלהלן.

- i. ודאו שרכזת הזרמת המוזיקה של Heddon מוגדרת כראוי.
 - ii. לחצו על הלחצן ב-Heddon למשך 3 שניות, עד שנורית ה-LED האדומה בחזית תתחיל לפעום.
 - iii. לחצו לחיצה ממושכת על לחצן ה-M ברמקול למשך 4 שניות.
- המוזיקה מתחילה להתנגן והרמקול מחובר ל-Heddon. כווננו את עוצמת הקול או את הגדרות ה-EQ ברמקול כדי למצוא את האיזון הנכון.
- הערה: Marshall Heddon נמכר בנפרד.

עברית

הוראות

מצבי צריכת חשמל

Acton IV ייכנס למצב המתנה או למצב המתנה ברשת אם לא ייעשה בו שימוש לאחר שזמן ההמתנה חלף.

ניתן להעיר את הרמקול באמצעות חיבור ב-Bluetooth או על ידי שימוש בכל כפתור או בורר.

מחובר ל-Heddon	פעולה רגילה	
המתנה לרשת	מצב צריכת חשמל נמוכה	מצב הפעלה
> 2.0 וואט	> 0.5 וואט	צריכת חשמל
≥ 20 דקות	≥ 20 דקות	פסק זמן לסרק*

למידע על תאימות לתקן האיחוד האירופי, עיין בהצהרת התאימות, הזמינה באתר marshall.com

ניקוי הרמקול

נקו את הרמקול באופן סדיר כדי לשמור על המראה שלו ולהאריך את חייו. יש לנתק את כל הכבלים לפני ניקוי הרמקול ולוודא שהכל יבש לגמרי לפני שמחברים אותם בחזרה.

נקו את הרמקול ואת הכבלים בעדינות עם מטלית נטולת מוך, לחה מעט באחד החומרים הבאים:

- מים,
- 70% איזופרופיל אלכוהול, או
- 75% אלכוהול אתילי

נקו בזהירות את שבכת הבד (fret) והפתחים בעזרת מברשת יבשה ורכה, או מקלון צמר גפן.

שימו לב, בעת ניקוי הרמקול:

- אין להשתמש בחפצים חדים או מתכתיים.
- אין להשתמש בלחץ אוויר.
- אין להשתמש במוצרים הכוללים אקונומיקה או מימן על-חמצני.
- אין לטבול את הרמקול בחומרי ניקוי כלשהם.
- אין לשטוף את הרמקול תחת מים זורמים.

איפוס ה-ACTON IV

איפוס להגדרות היצרן יחזיר את הרמקול להגדרות המקוריות שלו, אלא אם בוצעו עדכוני קושחה.

הערה: פעולה זו תמחק את הגדרות המשתמש, ויהיה עליכם להגדיר את הרמקול מחדש.

I. הסיירו את **ACTON IV**, ואת **ACTON IV [LE]** אם הוא מופיע, מרשימת ה-Bluetooth של מכשיר הקול שלכם.

II. ודאו שהרמקול מופעל.

III. לחצו לחיצה ממושכת על בורר המקור ועל כפתור ה-M בו-זמנית למשך 10 שניות. כל המחווים יתחילו להבהב והרמקול יבצע הפעלה מחדש.

הרמקול יחזור להגדרות היצרן ויהיה מוכן לשיוך. עיינו בסעיף 'תחילת השימוש'.

אפליקציית MARSHALL

הורד את אפליקציית Marshall כדי להפיק את המרב מהרמקול שלך ולעדכן אותו בתוכנה העדכנית ביותר.



פעולה	בעיה
<p>חברו את כבל החשמל לרמקול ולשקע חשמל תקין.</p>	<p>הרמקול לא נדלק</p>
<p>הפעילו Bluetooth במכשיר השמע. ודאו שהרמקול מופעל לפני הגדרתו למצב שיוך, ראו 'שיוך מכשיר חדש'.</p>	<p>לא ניתן לחבר או לשיוך למכשיר Bluetooth</p>
<p>הורידו את אפליקציית Marshall והתחברו לרמקול. פעלו בהתאם להנחיות באפליקציה כדי לוודא שב-Acton IV מותקנת גרסת הקושחה העדכנית ביותר. בצעו איפוס להגדרות היצרן, ראו 'איפוס הרמקול'. יש להגדיר את Acton IV מחדש.</p>	<p>התנהגות לא יציבה</p>
<p>קרבו את המכשירים זה לזה, כך שלא יהיו ביניהם מכשולים כגון קירות או דלתות. העבירו את הרמקול לנקודה אחרת, או כבו או הזיזו את המכשיר החשמלי הגורם להפרעה.</p>	<p>חיבור ה-Bluetooth מתנתק</p>

פעולה	בעיה
<p>ודאו שבחרתם את מקור הקלט הנכון.</p>	<p>הרמקול לא משמיע צלילים כלל או שעוצמת הקול נמוכה מאוד</p>
<p>בדקו את עוצמת הקול ברמקול ובמכשיר המקור.</p>	
<p>הנמיכו את עוצמת הקול במכשיר המקור.</p>	<p>הצליל מעוות</p>
<p>התקינו את הגרסה העדכנית ביותר של אפליקציית Spotify במכשיר השמע שלכם.</p>	<p>Spotify אינו מופעל</p>
<p>פתחו את אפליקציית Marshall וודאו ש-Spotify מוקצית ללחצן ה-M.</p>	
<p>ודאו שמכשיר ההשמעה שלכם תומך ב-LDAC ובשמע אלחוטי ברזולוציה גבוהה (Hi-res).</p>	<p>הרמקול שלי אינו משתמש בהשמעה אלחוטית של שמע LDAC/Hi-res-ב</p>

All intellectual property in the product and packaging (including the MARSHALL trade mark, copyright, designs, and patents) are owned by Marshall Group AB and may not be used without permission. All rights reserved. The Bluetooth® wordmark and logos are registered trademarks owned by the Bluetooth SIG, Inc. and any use of such marks by Marshall Group AB is under license. The Auracast™ word mark and logos are trademarks owned by the Bluetooth SIG. Any use of such marks by Marshall Group AB is under license. Spotify is a trademark of Spotify AB. LDAC and LDAC logo are trademarks of Sony Corporation. Hi-Res Audio logo and Hi-Res Audio Wireless logo are registered trademarks or otherwise trademarks of Japan Audio Society. Google Play is a trademark of Google LLC. App Store is a service mark of Apple Inc., registered in the U.S. and other countries Marshall Group AB, Centralplan 15, 111 20 Stockholm, Sweden. R1.0

Marshall

ACTON IV – HOME SPEAKER

TELJES ONLINE ÚTMUTATÓ

TARTALOMJEGYZÉK

TÁRGYMUTATÓ

Felső panel	003
Alsó panel	004
Az első lépések	005
Testreszabható M-gomb	005
Csatlakozás az RCA-bemenetekhez	005
Csatlakozás az AUX-bemenethez	006
Spotify Tap	006
LDAC és Hi-Res Audio Wireless	006
Bluetooth-eszköz párosítása	007
Csatlakozás Marshall Music streaming hubhoz	007
Tápellátási módok	008
A hangszóró tisztítása	008
Az Acton IV visszaállítása	009
Hibaelhárítás	010

FELSŐ PANEEL

MAGYAR

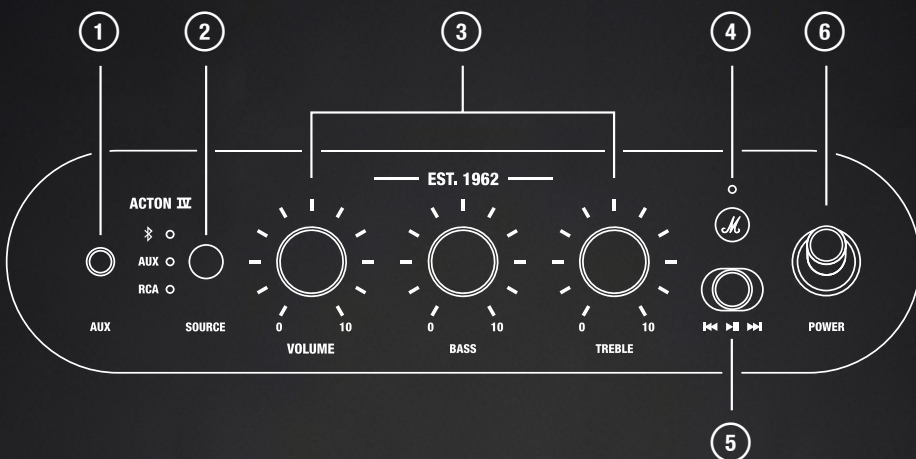
**1 AUX – 3,5 MM-ES HANGBEMENET**

Csatlakoztasson egy analóg kimenettel és 3,5 mm-es sztereó csatlakozóval rendelkező hangeszközt.

2 FORRÁSVÁLASZTÓ

Használja a forrásválasztó gombot a bemeneti forrás kiválasztásához. Válassza a Bluetooth® lehetőséget, majd tartsa lenyomva, amíg a LED villogni nem kezd a Bluetooth-párosításhoz.

3 HANGVEZÉRLÉS

Állítsa be a hangerőt, a basszust és a magas hangokat.

4 TESTRESZABHATÓ M-GOMB

Nyomja meg az M-gombot a zene elindításához a Spotify Tap segítségével.

Az M-gomb funkciója a Marshall alkalmazásban módosítható.

5 MÉDIAVEZÉRLŐ

Lejátszás, szüneteltetés vagy váltás Bluetooth funkción keresztül történő lejátszás közben.

6 BEKAPCSOLÓGOMB

A hangszóró be- és kikapcsolásához használja a bekapcsológombot.

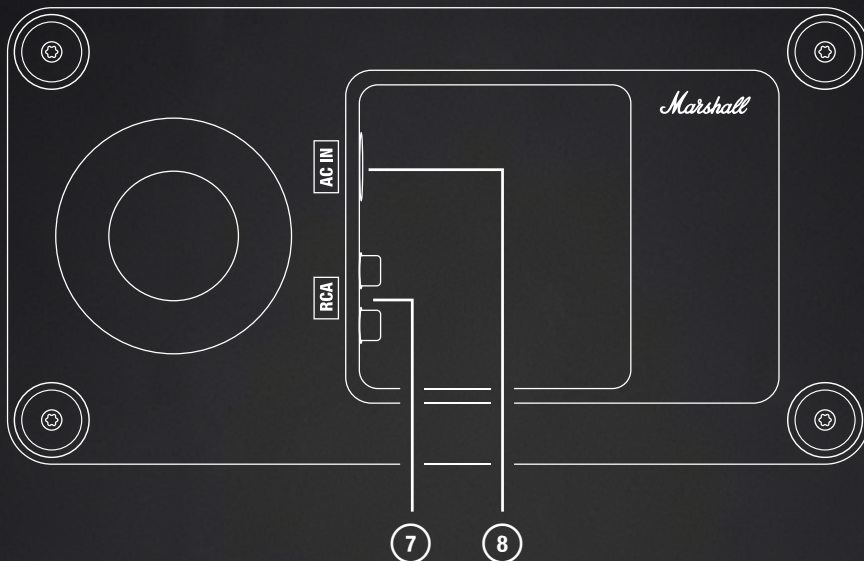
ALSÓ PANEL**MAGYAR****7 SZTEREÓ RCA-BEMENETEK**

Csatlakoztasson egy RCA-hangeszkozt, például lemezjátszót RIAA-előerősítővel.

8 HÁLÓZATI TÁPELLÁTÁS-BEMENET

Csatlakoztassa a hálózati kábelt a hangszóróhoz, majd a fali aljzathoz.

Vigyázat: Mindig húzza ki a hálózati kábelt a fali aljzatból, mielőtt kihúzza a hangszóróból.

KEZELÉSI UTASÍTÁSOK

MAGYAR

AZ ELSŐ LÉPÉSEK

I. TÁPELLÁTÁS CSATLAKOZTATÁSA

Csatlakoztassa a hálózati tápellátást a hangszóró alján lévő tápbemenethez és a fali aljzathoz.

II. BEKAPCSOLÁS

Húzza meg a bekapcsoló kapcsolót a hangszóró bekapcsolásához.

III. A PÁROSÍTÁS MEGKEZDÉSE

Használja a Forrás gombot a Bluetooth kiválasztásához, majd nyomja meg és tartsa lenyomva, amíg a LED villogni nem kezd.

IV. VÁLASSZA AZ ACTON IV LEHETŐSÉGET

Nyissa meg a hangeszköz Bluetooth-listáját, és válassza az **ACTON IV** lehetőséget.

Töltse le a Marshall alkalmazást, hogy a legtöbbet hozza ki a hangszóróból.

Vigyázat: Mindig húzza ki a hálózati kábelt a fali aljzathoz, mielőtt kihúzza a hangszóróból.

TESTRESZABHATÓ M-GOMB

Az M-gomb lehetővé teszi, hogy gyorsan elérje a kedvenc műveleteit.

- I. Nyomja meg egyszer a Spotify Tap használatával történő zenelejátszáshoz.

Az M-gomb a Marshall alkalmazásban szabható személyre.

CSATLAKOZÁS AZ RCA-BEMENETEKHEZ

Csatlakoztasson egy hangeszközt, például lemez- vagy CD-lejátszót az Acton IV-hez RCA-csatlakozós vezetékkel.

Megjegyzés: A lemezjátszónak RIAA-erősítővel kell rendelkeznie, vagy külön előerősítőn keresztül kell csatlakoztatni. A hangkábel és az RIAA-erősítő nem tartalmazza.

- I. Csatlakoztasson egy RCA-csatlakozókkal ellátott vezetéket a hangszóró alján található RCA IN bemenethez.
- II. Csatlakoztassa a kábel másik végét a hangforrás kimenetéhez.
- III. Használja a forrásválasztó gombot az RCA kiválasztásához.

KEZELÉSI UTASÍTÁSOK

MAGYAR

CSATLAKOZÁS AZ AUX-BEMENETHEZ

- I. Csatlakoztasson egy 3,5 mm-es sztereó csatlakozóval ellátott kábelt a hangszóró alján található AUX IN bemenetbe.
- II. Csatlakoztassa a kábel másik végét a hangforrás hangkimenetéhez.
- III. Használja a forrásválasztó gombot az AUX kiválasztásához.

Megjegyzés: A hangkábeleket nem tartalmazza.

SPOTIFY TAP

A Spotify Tap segítségével azonnal elindíthatja kedvenc dallamait. Bármerre is járjon napközben, a Spotify Tap a legegyszerűbb és legszemélyesebb módja a zeneélménynek, és pillanatok alatt készen áll.

- I. Nyomja meg az M-gombot a zenehallgatási ízlésének megfelelő ajánlás lejátszásához.
- II. Nyomja meg újra az M-gombot a következő, csak Önnek összeállított ajánlásért.

A Spotify Tap használatához győződjön meg arról, hogy a Spotify alkalmazás naprakész.



LDAC ÉS HI-RES AUDIO WIRELESS

A Hi-Res Audio Wireless logó azt jelzi, hogy a termékek Hi-Res Audio lejátszást biztosítanak olyan kodekekkel, amelyet a Japan Audio Society mind a tömörítés, mind a vezeték nélküli átvitel tekintetében tanúsított.



HI-RES AUDIO VEZETÉK NÉLKÜLI ÁTVITEL BLUETOOTH FUNKCIÓN KERESZTÜL

A Hi-Res Audio tartalmak, valamint a hagyományos típusú tartalmak vezeték nélkül, kiváló hangminőségben élvezhetők LDAC-kompatibilis eszközökkel használva. A rendkívül hatékony kódolás és az optimalizált csomagelosztás alkalmazásával az LDAC a hagyományos technológiákhoz képest körülbelül háromszoros adatmennyiség továbbítását teszi lehetővé.

KEZELÉSI UTASÍTÁSOK

MAGYAR

Az LDAC a Japan Audio Society Hi-Res Audio Wireless logójához tanúsított Bluetooth-kodek (az LDAC 990 kbps átviteli sebesség mellett megfelel a Hi-Res Audio Wireless logó követelményeinek)

KIVÁLÓ CSATLAKOZTATHATÓSÁG ÉS HANGMINŐSÉG

A stabil átvitelt a „Best Effort” mód teszi lehetővé, amely a környező rádióhullámok állapotának megfelelően automatikusan szabályozza az átviteli minőséget és az adatátviteli sebességet.

A rendszer automatikusan szabályozza az átviteli minőséget, hogy jó rádióhullám-körülmények között a lehető legjobb hangminőséget biztosítsa, a körülmények romlása esetén pedig megelőzze a hang szakadozását.

BLUETOOTH-ESZKÖZ PÁROSÍTÁSA

Az Acton IV egyszerre 2 Bluetooth-eszközhöz tud csatlakozni, és legfeljebb 8 korábban párosított eszközt képes megjegyezni. A Bluetooth-forrás kiválasztásakor a hangszóró megpróbál újra csatlakozni az utoljára csatlakoztatott eszközökhöz.

- I. A Forrásválasztó gombot használja a Bluetooth kiválasztásához.
- II. A Forrásválasztó gombot tartsa lenyomva 2 másodpercig, amíg a Bluetooth forrás LED-je lassan villogni kezd.
- III. Válassza az **ACTON IV** lehetőséget a hangeszköz Bluetooth-listájáról.

CSATLAKOZÁS MARSHALL MUSIC STREAMING HUBHOZ

Több Marshall hangszóró is csatlakoztatható egy Heddon zenei streaming hubhoz a szinkronizált lejátszás érdekében. Nyissa meg a Marshall alkalmazást, és kövesse az alkalmazáson belüli utasításokat a hangszóró csatlakoztatásához, vagy kövesse az alábbi utasításokat.

- I. Ellenőrizze, hogy a Heddon zenei streaming hub konfigurációja megfelelő-e.
- II. Tartsa lenyomva a Heddon gombját 3 másodpercig, amíg az előlapon lévő piros LED pulzálni nem kezd.
- III. Tartsa lenyomva a hangszóró M-gombját 4 másodpercig.

A zenelejátszás elindul, a hangszóró pedig csatlakozik a Heddonhoz. A megfelelő egyensúly megtalálásához állítsa be a hangszóró hangerő- vagy EQ-beállításait.

Megjegyzés: A Marshall Heddon külön kapható.

KEZELÉSI UTASÍTÁSOK

MAGYAR

TÁPELLÁTÁSI MÓDOK

Az Acton IV készenléti vagy hálózati készenléti módba kapcsol, ha a tétlenségi időkorlát lejárt után nem használják.

A hangszóró Bluetooth-kapcsolaton keresztül, illetve bármely gombbal vagy gombbal ébreszthető fel.

	Normál működés	Csatlakozva a Heddonhoz
Tápellátási mód	Alacsony energiafogyasztású mód	Hálózati készenlét
Energiafogyasztás	< 0,5 W	< 2,0 W
Tétlenségi időkorlát*	≤ 20 perc	≤ 20 perc

Az EU-megfelelőséggel kapcsolatos információkért lásd a megfelelőségi nyilatkozatot, amely a marshall.com webhelyen érhető el

A HANGSZÓRÓ TISZTÍTÁSA

Rendszeresen tisztítsa meg a hangszórót, hogy friss és hosszabb ideig használható maradjon.

Húzza ki az összes vezetéket a hangszóró tisztítása előtt, és győződjön meg arról, hogy minden teljesen száraz, mielőtt visszacsatlakoztatja őket.

Finoman tisztítsa meg a hangszórót és a vezetékeket egy szőszmentes, enyhén nedves ruhával és a következők valamelyikével:

- víz,
- 70%-os izopropil-alkohol, vagy
- 75%-os etil-alkohol

A hangszórórácsot és a nyílásokat óvatosan, száraz, puha kefével vagy vattapálcikával tisztítsa meg.

Ügyeljen a következőkre a hangszóró tisztításakor:

- Ne használjon éles vagy fémből készült tárgyat.
- Ne használjon sűrített levegőt.
- Ne használjon fehérítőt vagy hidrogén-peroxidot tartalmazó termékeket.
- Ne merítse a hangszórót tisztítószerbe.
- Ne öblítse le a hangszórót folyó víz alatt.

KEZELÉSI UTASÍTÁSOK

MAGYAR

AZ ACTON IV VISSZAÁLLÍTÁSA

A gyári beállítások visszaállításakor a hangszóró a firmware-frissítéseket kivéve az eredeti beállításokra áll vissza.

Megjegyzés: Ekkor az összes felhasználói beállítás törlődik, és a hangszórót újra be kell állítani.

- I. Távolítsa el az **ACTON IV** és – ha jelen van – az **ACTON IV [LE]** eszközt a hangeszköz Bluetooth-listájáról.
- II. Ellenőrizze, hogy be van-e kapcsolva a hangszóró.
- III. Nyomja meg és tartsa lenyomva egyszerre a forrásválasztó gombot és az M-gombot 10 másodpercig. Az összes jelzőfény villogni kezd, és a hangszóró újraindul.

A hangszóró visszaállt a gyári beállításokra, és készen áll a párosításra, lásd „Az első lépések” című részt.

MARSHALL ALKALMAZÁS

Annak érdekében, hogy a hangszórót a lehető legnagyobb mértékben kihasználja, és a legújabb szoftverrel naprakészen tartsa, töltsse le a Marshall alkalmazást.



HIBAELHÁRÍTÁS

MAGYAR

PROBLÉMA	MŰVELET
A hangszóró nem kapcsol be	Csatlakoztassa a hálózati kábelt a hangszóróhoz és egy működő fali aljzathoz.
Nem csatlakoztatható vagy párosítható Bluetooth funkcióval rendelkező eszközzel	Kapcsolja be az lejátszóeszköz Bluetooth funkcióját.
	Győződjön meg arról, hogy a hangszóró be van kapcsolva, mielőtt párosítási módba állítaná, lásd: „Új eszköz párosítása”.
Kiszámíthatatlan működés	Töltse le a Marshall alkalmazást, és csatlakoztassa a hangszórót. Kövesse az alkalmazás utasításait, hogy az Acton IV a legújabb firmware-verzióval rendelkezzen.
	Hajtsa végre a gyári beállítások visszaállítását „A fejhallgató visszaállítása” című rész szerint. Az Acton IV-et újra be kell állítani.
Megszakad a Bluetooth-kapcsolat	Vigye közelebb egymáshoz az eszközöket, hogy ne zavarják őket olyan akadályok, mint például a fal vagy az ajtó.
	Vigye át másik helyre a hangszórót, vagy a zavart okozó elektronikai eszközt kapcsolja ki vagy helyezze át.

HIBAELHÁRÍTÁS**MAGYAR**

PROBLÉMA	MŰVELET
Nincs hang, vagy a hang túl halk	Ellenőrizze, hogy a megfelelő bemeneti forrás van-e kiválasztva.
	Ellenőrizze a hangerőt a hangszórón és a lejátszó eszközön.
A hang el van torzulva	Csökkentse a lejátszó eszköz hangerejét.
A Spotify nem indul el	Telepítse a Spotify alkalmazás legújabb verzióját a hangeszközre.
	Nyissa meg a Marshall alkalmazást, és ellenőrizze, hogy a Spotify az M-gombhoz van-e rendelve.
A hangszóróm nem LDAC/Hi-Res Audio vezeték nélküli lejátszást használ	Győződjön meg róla, hogy a lejátszóeszköz támogatja az LDAC és a Hi-Res Audio vezeték nélküli technológiát.

All intellectual property in the product and packaging (including the MARSHALL trade mark, copyright, designs, and patents) are owned by Marshall Group AB and may not be used without permission. All rights reserved. The Bluetooth® wordmark and logos are registered trademarks owned by the Bluetooth SIG, Inc. and any use of such marks by Marshall Group AB is under license. The Auracast™ word mark and logos are trademarks owned by the Bluetooth SIG. Any use of such marks by Marshall Group AB is under license. Spotify is a trademark of Spotify AB. LDAC and LDAC logo are trademarks of Sony Corporation. Hi-Res Audio logo and Hi-Res Audio Wireless logo are registered trademarks or otherwise trademarks of Japan Audio Society. Google Play is a trademark of Google LLC. App Store is a service mark of Apple Inc., registered in the U.S. and other countries Marshall Group AB, Centralplan 15, 111 20 Stockholm, Sweden. R1.0

Marshall

ACTON IV – HOME SPEAKER

MANUAL ONLINE LENGKAP

ISI

INDEKS

Panel atas	003
Panel bawah	004
Memulai	005
Tombol M yang Dapat Disesuaikan	005
Menghubungkan ke input RCA	005
Menghubungkan ke input AUX	005
Spotify Tap	006
Audio nirkabel LDAC dan Hi-res	006
Memasangkan dengan perangkat Bluetooth	007
Menghubungkan ke hub streaming Marshall Music	007
Mode daya	008
Membersihkan speaker	008
Merest Acton IV	009
Penyelesaian masalah	010

PANEL ATAS

BAHASA INDONESIA

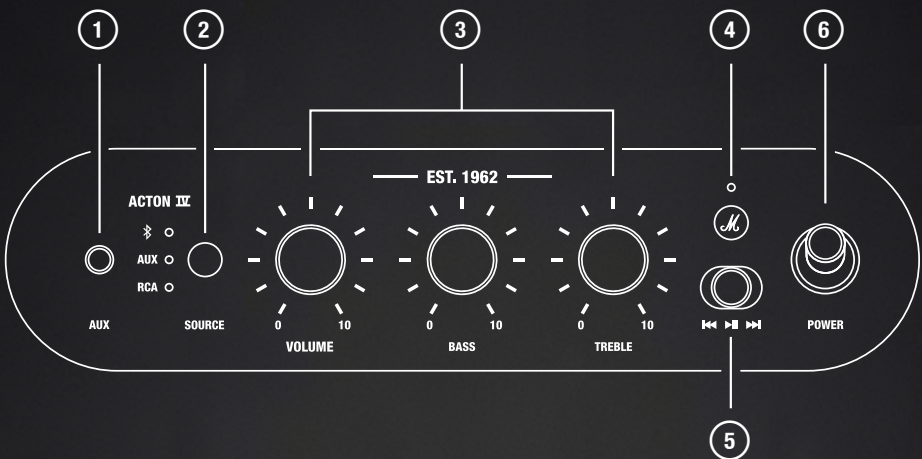

1 AUX — AUDIO INPUT 3,5 MM

Colokkan perangkat audio dengan output analog dan jack stereo 3,5 mm.

2 PEMILIH SUMBER

Gunakan tombol pemilih sumber untuk memilih sumber input. Pilih Bluetooth® lalu tekan dan tahan hingga LED mulai berkedip untuk pemasangan Bluetooth.

3 KONTROL AUDIO

Sesuaikan volume, bass, dan treble.

4 TOMBOL M YANG DAPAT DISESUAIKAN

Tekan tombol M untuk memulai musik dengan Spotify Tap. Buka aplikasi Marshall untuk mengubah fungsi tombol M.

5 KONTROL MEDIA

Putar, jeda, atau ganti trek saat diputar melalui Bluetooth.

6 TOMBOL DAYA

Gunakan sakelar daya untuk menyalakan atau mematikan speaker.

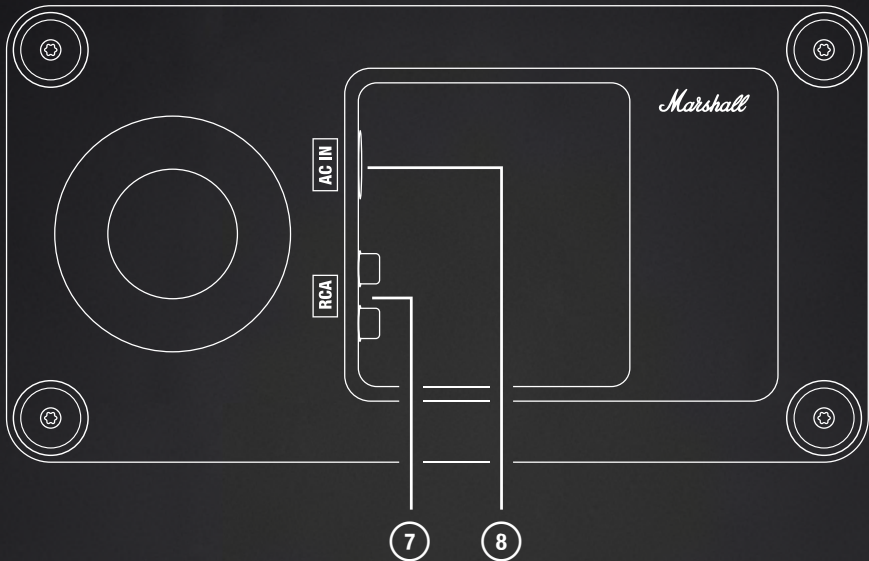
PANEL BAWAH**BAHASA INDONESIA****7 INPUT RCA STEREO**

Colokkan perangkat audio RCA, seperti turntable dengan preamp RIAA.

8 INPUT DAYA LISTRIK

Hubungkan kabel daya ke speaker dan kemudian ke stopkontak.

Perhatian: Selalu lepaskan steker kabel listrik dari stopkontak dinding sebelum melepaskannya dari speaker.

PETUNJUK

BAHASA INDONESIA

MEMULAI

- I. COLOKKAN KABEL DAYA LISTRIK
Hubungkan kabel listrik ke input daya di bagian bawah speaker dan stopkontak di dinding.
- II. MENYALAKAN
Tarik sakelar daya untuk menyalakan speaker.
- III. MULAI MEMASANGKAN
Gunakan tombol Sumber untuk memilih Bluetooth, lalu tekan dan tahan lagi hingga LED mulai berkedip.
- IV. PILIH ACTON IV
Buka daftar Bluetooth perangkat audio Anda dan pilih **ACTON IV**.

Unduh aplikasi Marshall untuk mendapatkan performa speaker terbaik.

Perhatian: Selalu lepaskan steker kabel listrik dari stopkontak dinding sebelum melepaskannya dari speaker.

TOMBOL M YANG DAPAT DISESUAIKAN

Tombol M memungkinkan Anda mengakses tindakan favorit dengan cepat.

- I. Tekan satu kali untuk mulai memutar musik dengan Spotify Tap.
- Tombol M dapat disesuaikan di aplikasi Marshall.

MENGHUBUNGKAN KE INPUT RCA

Colokkan perangkat audio seperti turntable atau pemutar CD ke Acton IV melalui kabel audio dengan konektor RCA.

Catatan: Turntable harus dilengkapi dengan amplifier RIAA atau dihubungkan melalui preamplifier terpisah. Kabel audio dan amplifier RIAA tidak disertakan.

- I. Hubungkan kabel dengan jack RCA ke RCA IN di bagian bawah speaker.
- II. Hubungkan ujung kabel lainnya ke output pada sumber audio Anda.
- III. Gunakan tombol pemilih sumber untuk memilih RCA.

MENGHUBUNGKAN KE INPUT AUX

- I. Hubungkan kabel dengan jack stereo 3,5 mm ke AUX IN di bagian bawah speaker.
- II. Hubungkan ujung kabel lainnya ke output audio pada sumber audio Anda.
- III. Gunakan tombol pemilih sumber untuk memilih AUX.

Catatan: Kabel audio tidak disertakan.

PETUNJUK

BAHASA INDONESIA

SPOTIFY TAP

Dengarkan musik tanpa hambatan dengan Spotify Tap. Ke mana pun hari membawa Anda, Spotify Tap adalah cara termudah dan paling personal untuk menikmati musik Anda, dan fitur ini siap digunakan dalam hitungan detik.

- I. Tekan tombol M untuk memutar rekomendasi berdasarkan selera musik Anda.
- II. Tekan M-button lagi untuk rekomendasi selanjutnya yang dibuat khusus untuk Anda.

Untuk menggunakan Spotify Tap, pastikan aplikasi Spotify Anda sudah diperbarui.



AUDIO NIRKABEL LDAC DAN HI-RES

Logo Hi-Res Audio Wireless menunjukkan bahwa produk menghadirkan pemutaran Hi-Res Audio dengan codec yang telah disertifikasi oleh Japan Audio Society karena memenuhi standar kompresi dan transmisi nirkabel.



TRANSMISI NIRKABEL HI-RES AUDIO MELALUI BLUETOOTH

Konten Hi-Res Audio, serta jenis konten konvensional, dapat dinikmati secara nirkabel dengan kualitas suara tinggi apabila digunakan dengan perangkat yang kompatibel dengan LDAC. Dengan menerapkan pengodean yang sangat efisien dan distribusi paket yang dioptimalkan, LDAC memungkinkan transmisi data sekitar 3 kali lipat dibandingkan dengan teknologi konvensional.

LDAC adalah codec Bluetooth bersertifikat logo Hi-Res Audio Wireless dari Japan Audio Society (LDAC memenuhi persyaratan logo Hi-Res Audio Wireless pada kecepatan transfer 990 kbps)

PETUNJUK

BAHASA INDONESIA

KONEKTIVITAS TINGGI DENGAN KUALITAS SUARA TINGGI

Transmisi yang stabil diwujudkan dengan mode "Best Effort", yang secara otomatis mengontrol kualitas transmisi dan throughput sesuai dengan kondisi gelombang radio di sekitarnya.

Kualitas transmisi dikontrol secara otomatis untuk memastikan kualitas suara tertinggi dalam kondisi gelombang radio yang baik, dan untuk mencegah audio terganggu meskipun kondisi gelombang radio memburuk.

MEMASANGKAN DENGAN PERANGKAT BLUETOOTH

Acton IV dapat terhubung ke 2 perangkat Bluetooth sekaligus dan menyimpan hingga 8 perangkat yang pernah dipasang sebelumnya. Speaker akan mencoba menghubungkan kembali dengan perangkat-perangkat yang terakhir terhubung ketika sumber Bluetooth dipilih.

- I. Gunakan tombol pemilih Sumber untuk memilih Bluetooth.
- II. Tekan tombol pemilih Sumber selama 2 detik hingga LED sumber Bluetooth berkedip perlahan.
- III. Pilih **ACTON IV** dari daftar Bluetooth perangkat audio Anda.

MENGHUBUNGKAN KE HUB STREAMING MARSHALL MUSIC

Beberapa speaker Marshall dapat terhubung ke hub streaming musik Heddon untuk diputar secara sinkron. Buka aplikasi Marshall dan ikuti petunjuk dalam aplikasi untuk menghubungkan speaker atau ikuti petunjuk di bawah ini.

- I. Pastikan hub streaming musik Heddon dikonfigurasi dengan benar.
- II. Tekan tombol pada Heddon selama 3 detik, sampai LED merah di bagian depan mulai berkedip perlahan.
- III. Tekan dan tahan tombol M pada speaker selama 4 detik.

Musik mulai diputar dan speaker terhubung ke Heddon. Sesuaikan pengaturan volume atau EQ pada speaker Anda untuk menemukan keseimbangan yang tepat.

Catatan: Marshall Heddon dijual secara terpisah.

PETUNJUK**BAHASA INDONESIA****MODE DAYA**

Acton IV akan masuk ke mode standby atau network standby saat tidak digunakan setelah batas waktu diam berlalu.

Aktifkan speaker dengan menghubungkannya melalui Bluetooth atau menggunakan tombol atau kenop apa pun.

	Pengoperasian normal	Terhubung ke Heddon
Mode daya	Mode daya rendah	Network standby
Konsumsi daya	< 0,5 W	< 2,0 W
Waktu tidak aktif berakhir*	≤ 20 menit	≤ 20 menit

Untuk informasi tentang kepatuhan UE, lihat Pernyataan Kesesuaian, tersedia di marshall.com

MEMBERSIHKAN SPEAKER

Bersihkan speaker secara teratur agar selalu bersih dan tahan lama.

Cabut semua kabel sebelum membersihkan speaker dan pastikan semuanya sudah benar-benar kering sebelum mencolokkannya kembali.

Bersihkan speaker dan kabel dengan lembut menggunakan kain tanpa serabut yang sedikit dibasahi dengan salah satu dari berikut:

- air,
- 70% isopropil alkohol, atau
- 75% etil alkohol

Bersihkan fret dan celah dengan hati-hati menggunakan sikat yang kering dan lembut, atau kapas pembersih.

Catatan saat membersihkan speaker:

- Jangan gunakan benda tajam atau yang terbuat dari logam.
- Jangan menggunakan udara bertekanan.
- Jangan menggunakan produk yang mengandung pemutih atau hidrogen peroksida.
- Jangan mencelupkan speaker ke dalam bahan pembersih.
- Jangan membasuh speaker di dalam air mengalir.

PETUNJUK

BAHASA INDONESIA

MERESET ACTON IV

Reset pabrik akan mengembalikan speaker ke pengaturan awalnya, tetapi tidak menghapus pembaruan firmware yang telah diinstal.

Catatan: Hal ini akan menghapus semua pengaturan dari pengguna dan speaker perlu diatur lagi.

- I. Hapus **ACTON IV**, dan **ACTON IV [LE]** jika ada, dari daftar Bluetooth perangkat audio Anda.
- II. Pastikan speaker dalam kondisi menyala.
- III. Tekan dan tahan pemilih Sumber dan tombol M selama 10 detik. Semua indikator mulai berkedip dan speaker dimulai ulang.

Speaker telah kembali ke pengaturan pabrik dan siap untuk dipasangkan kembali, lihat bagian Memulai.

APLIKASI MARSHALL

Unduh aplikasi Marshall untuk memaksimalkan speaker Anda dan selalu perbarui dengan perangkat lunak terbaru.



PENYELESAIAN MASALAH**BAHASA INDONESIA**

MASALAH	TINDAKAN
Speaker tidak mau menyala	Hubungkan kabel daya ke speaker dan stopkontak yang berfungsi.
Tidak dapat terhubung atau dipasangkan dengan perangkat Bluetooth	Aktifkan Bluetooth pada perangkat pemutar audio.
	Pastikan speaker dalam kondisi menyala sebelum masuk ke mode pemasangan, lihat bagian Memasangkan perangkat baru.
Perilaku tidak normal	Unduh aplikasi Marshall dan hubungkan ke speaker. Ikuti petunjuk dalam aplikasi untuk memastikan Acton IV memiliki versi firmware terbaru.
	Lakukan reset pabrik, lihat bagian Mereset speaker. Acton IV perlu dikonfigurasi lagi.
Koneksi Bluetooth terputus	Dekatkan perangkat satu sama lain dan pastikan tidak terhalang benda seperti dinding atau pintu.
	Pindahkan speaker ke tempat lain, atau matikan/pindahkan perangkat elektronik yang mengganggu sinyal.

PENYELESAIAN MASALAH**BAHASA INDONESIA**

MASALAH	TINDAKAN
Tidak ada audio atau audio terlalu lemah.	Pastikan bahwa sumber input yang dipilih sudah benar.
	Periksa volume pada speaker dan perangkat pemutar.
Audio mengalami distorsi.	Kecilkan volume pada perangkat pemutar.
Spotify tidak mau menyala	Instal versi terbaru aplikasi Spotify di perangkat audio Anda.
	Buka aplikasi Marshall dan periksa apakah Spotify telah ditetapkan ke tombol M.
Speaker saya tidak menggunakan pemutaran nirkabel audio LDAC/Hi-res	Pastikan perangkat pemutaran Anda mendukung LDAC dan audio nirkabel Hi-res.

All intellectual property in the product and packaging (including the MARSHALL trade mark, copyright, designs, and patents) are owned by Marshall Group AB and may not be used without permission. All rights reserved. The Bluetooth® wordmark and logos are registered trademarks owned by the Bluetooth SIG, Inc. and any use of such marks by Marshall Group AB is under license. The Auracast™ word mark and logos are trademarks owned by the Bluetooth SIG. Any use of such marks by Marshall Group AB is under license. Spotify is a trademark of Spotify AB. LDAC and LDAC logo are trademarks of Sony Corporation. Hi-Res Audio logo and Hi-Res Audio Wireless logo are registered trademarks or otherwise trademarks of Japan Audio Society. Google Play is a trademark of Google LLC. App Store is a service mark of Apple Inc., registered in the U.S. and other countries Marshall Group AB, Centralplan 15, 111 20 Stockholm, Sweden. R1.0

Marshall

ACTON IV – HOME SPEAKER

MANUALE ONLINE COMPLETO

SOMMARIO

INDICE

Pannello superiore	003
Pannello inferiore	004
Per iniziare	005
Pulsante M personalizzabile	005
Collegamento agli ingressi RCA	005
Collegamento all'ingresso AUX	006
Spotify Tap	006
LDAC e Hi-Res Audio Wireless	006
Associazione con un dispositivo Bluetooth	007
Connessione a un hub di streaming musicale Marshall ..	007
Modalità energetiche	008
Pulizia del diffusore	008
Ripristino di Acton IV	009
Risoluzione dei problemi	010

PANNELLO SUPERIORE

ITALIANO

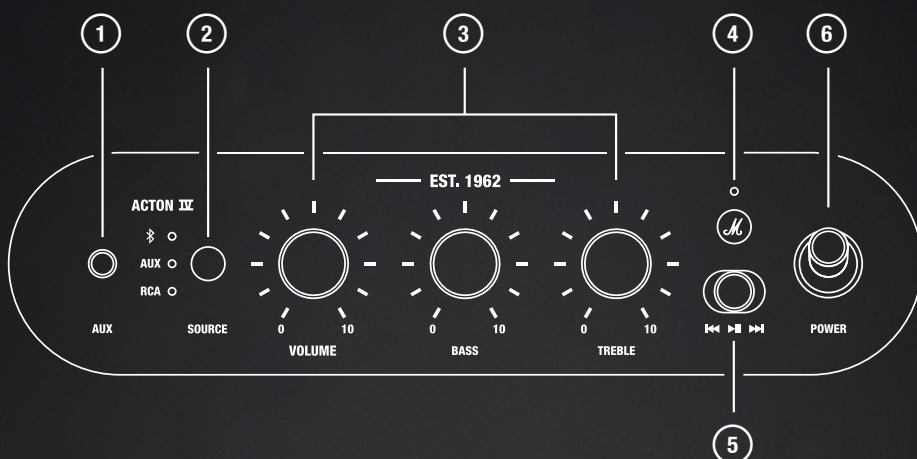

- 1 AUX: INGRESSO AUDIO DA 3,5 MM**
 Collega un dispositivo audio con un'uscita analogica e un jack stereo da 3,5 mm.
- 2 SELETTORE SORGENTE**
 Usa il pulsante Source per selezionare la sorgente di ingresso. Seleziona Bluetooth®, quindi premi e tieni premuto finché il LED non inizia a lampeggiare per l'associazione Bluetooth.
- 3 CONTROLLI AUDIO**
 Regola il volume, i bassi e gli alti.
- 4 PULSANTE M PERSONALIZZABILE**
 Premi il pulsante M per avviare la musica con Spotify Tap. Usa l'app Marshall per cambiare la funzione del pulsante M.
- 5 CONTROLLO DEGLI ELEMENTI MULTIMEDIALI**
 Riproduci, metti in pausa o cambia traccia durante la riproduzione tramite Bluetooth.
- 6 INTERRUTTORE DI ALIMENTAZIONE**
 Utilizza l'interruttore di alimentazione per accendere o spegnere il diffusore.

PANNELLO INFERIORE

ITALIANO

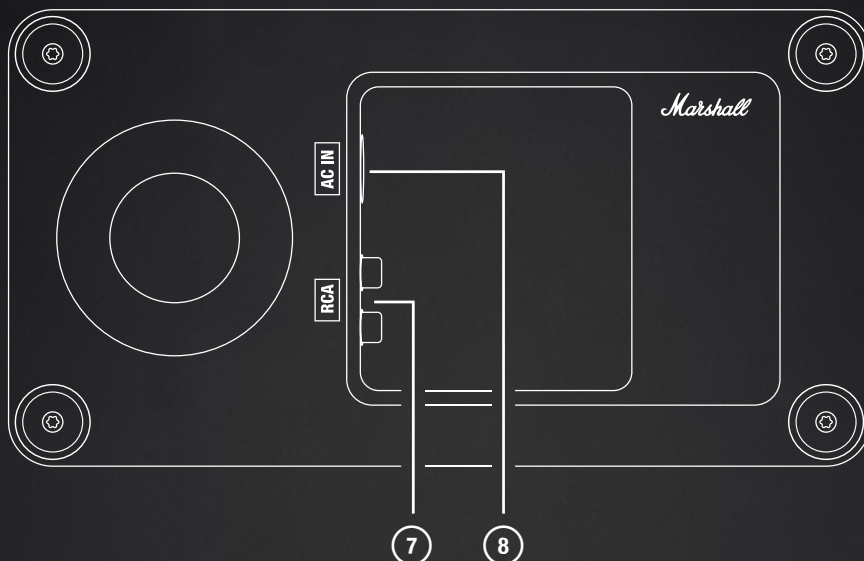

7 INGRESSI RCA STEREO

Collega un dispositivo audio RCA, ad esempio un giradischi con un preamplificatore RIAA.

8 INGRESSO ALIMENTAZIONE DI RETE

Collega il cavo di alimentazione al diffusore e poi alla presa a muro.

Attenzione: scollega sempre il cavo di alimentazione dalla presa a muro prima di scollegarlo dal diffusore.

ISTRUZIONI

ITALIANO

PER INIZIARE

- I. **COLLEGA L'ALIMENTAZIONE ELETTRICA**
Collega il cavo di alimentazione all'ingresso sotto il diffusore e alla presa a muro.
- II. **ACCENDI IL DIFFUSORE**
Tira l'interruttore per accendere il diffusore.
- III. **AVVIA L'ASSOCIAZIONE**
Usa il pulsante Source per selezionare Bluetooth, quindi premi di nuovo e tieni premuto finché il LED non inizia a lampeggiare.
- IV. **SELEZIONA ACTON IV**
Apri l'elenco Bluetooth del tuo dispositivo audio e seleziona **ACTON IV**.

Scarica l'app Marshall per sfruttare tutte le potenzialità del diffusore.

Attenzione: scollega sempre il cavo di alimentazione dalla presa a muro prima di scollegarlo dal diffusore.

PULSANTE M PERSONALIZZABILE

Il pulsante M ti permette di accedere rapidamente alle tue azioni preferite.

- I. Premi una volta per avviare la musica con Spotify Tap.

Il pulsante M può essere personalizzato nell'app Marshall.

COLLEGAMENTO AGLI INGRESSI RCA

Collega un dispositivo audio come un giradischi o un lettore CD ad Acton IV tramite un cavo audio con connettori RCA.

Nota: il giradischi deve essere dotato di un amplificatore RIAA o collegato tramite un preamplificatore separato. Il cavo audio e l'amplificatore RIAA non sono inclusi.

- I. Collega un cavo con jack RCA all'ingresso RCA sulla parte inferiore del diffusore.
- II. Collega l'altra estremità del cavo all'uscita della sorgente audio.
- III. Usa il pulsante Source per selezionare RCA.

ISTRUZIONI

ITALIANO

COLLEGAMENTO ALL'INGRESSO AUX

- I. Collega un cavo con un jack stereo da 3,5 mm all'ingresso AUX sulla parte inferiore del diffusore.
- II. Collega l'altra estremità del cavo all'uscita audio della sorgente audio.
- III. Usa il pulsante Source per selezionare AUX.

Nota: i cavi audio non sono inclusi.

SPOTIFY TAP

Ascolta direttamente la musica grazie a Spotify Tap. Spotify Tap è la soluzione più semplice e personale per portare la tua musica con te tutto il giorno, ovunque ti trovi, ed è pronta in pochi secondi.

- I. Premi il pulsante M per riprodurre un brano scelto in base ai tuoi gusti di ascolto.
- II. Premi nuovamente il pulsante M per ascoltare il prossimo brano su misura per te.

Per utilizzare Spotify Tap, verifica che l'app Spotify sia aggiornata.



LDAC E HI-RES AUDIO WIRELESS

Il logo Hi-Res Audio Wireless indica che i prodotti offrono una riproduzione audio ad alta risoluzione con un codec certificato dalla Japan Audio Society per quanto riguarda sia la compressione sia la trasmissione wireless.



TRASMISSIONE HI-RES AUDIO WIRELESS TRAMITE BLUETOOTH

I contenuti audio ad alta risoluzione, così come i contenuti di tipo tradizionale, possono essere riprodotti in modalità wireless con un'elevata qualità del suono se utilizzati con dispositivi compatibili con LDAC. Applicando una codifica altamente efficiente e una distribuzione ottimizzata dei pacchetti, LDAC consente di trasmettere una quantità di dati circa 3 volte superiore rispetto alle tecnologie convenzionali.

LDAC è un codec Bluetooth certificato dal logo Hi-Res Audio Wireless della Japan Audio Society (LDAC soddisfa i requisiti del logo Hi-Res Audio Wireless a una velocità di trasferimento di 990 kbps)

ISTRUZIONI

ITALIANO

CONNETTIVITÀ ELEVATA E ALTA QUALITÀ DEL SUONO

Le trasmissioni stabili diventano realtà con la modalità “Best Effort”, che controlla automaticamente la qualità e la velocità di trasmissione in base alle condizioni delle onde radio circostanti.

La qualità della trasmissione viene controllata automaticamente per garantire la massima qualità del suono quando le condizioni delle onde radio sono ottimali e per evitare interruzioni dell’audio anche se le condizioni si deteriorano.

ASSOCIAZIONE CON UN DISPOSITIVO BLUETOOTH

Acton IV può connettersi a 2 dispositivi Bluetooth contemporaneamente e memorizza fino a 8 dispositivi associati in precedenza. Quando si seleziona la sorgente Bluetooth, il diffusore cerca di riconnettersi agli ultimi dispositivi collegati.

- I. Usa il pulsante Source per selezionare Bluetooth.
- II. Premi il pulsante Source per 2 secondi fino a quando il LED della sorgente Bluetooth inizia a lampeggiare lentamente.
- III. Seleziona **ACTON IV** dall’elenco Bluetooth del dispositivo audio.

CONNESSIONE A UN HUB DI STREAMING MUSICALE MARSHALL

È possibile collegare più diffusori Marshall a un hub di streaming musicale Heddon per riprodurre l’audio in sincronia. Apri l’app Marshall e segui le istruzioni nell’app per collegare il diffusore, oppure segui le istruzioni riportate di seguito.

- I. Assicurati che l’hub di streaming musicale Heddon sia configurato correttamente.
- II. Premi il pulsante su Heddon per 3 secondi, finché il LED rosso sulla parte anteriore non inizia a lampeggiare.
- III. Tieni premuto il pulsante M sul diffusore per 4 secondi.

La riproduzione musicale verrà avviata e il diffusore si collegherà a Heddon. Regola il volume o le impostazioni dell’equalizzatore sul diffusore per trovare il giusto equilibrio.

Nota: Marshall Heddon è venduto separatamente.

ISTRUZIONI

ITALIANO

MODALITÀ ENERGETICHE

In caso di inutilizzo, Acton IV passerà in modalità standby o standby di rete alla scadenza del timeout di inattività.

Per riattivare il diffusore, connettiti tramite Bluetooth o usa un pulsante o una manopola qualsiasi.

	Funzionamento normale	Connesso a Heddon
Modalità energetica	Modalità a basso consumo	Standby di rete
Consumo energetico	< 0,5 W	< 2,0 W
Timeout di inattività*	≤ 20 minuti	≤ 20 minuti

Per informazioni sulla conformità alle norme UE, consulta la dichiarazione di conformità, disponibile su marshall.com

PULIZIA DEL DIFFUSORE

Pulisci periodicamente il diffusore per garantirne una maggiore durata.

Scollega tutti i cavi prima di pulire il diffusore e verifica che tutto sia completamente asciutto prima di ricollegarli.

Pulisci delicatamente il diffusore e i cavi con un panno senza pelucchi, leggermente inumidito con:

- acqua,
- alcool isopropilico al 70% o
- alcol etilico al 75%

Pulisci accuratamente la griglia e le aperture con una spazzola morbida e asciutta o un bastoncino cotonato.

Note sulla pulizia del diffusore:

- Non utilizzare oggetti appuntiti o metallici.
- Non utilizzare aria compressa.
- Non utilizzare prodotti contenenti candeggina o acqua ossigenata.
- Non immergere il diffusore in alcun detergente.
- Non sciacquare il diffusore sotto l'acqua corrente.

ISTRUZIONI

ITALIANO

RIPRISTINO DI ACTON IV

Un ripristino delle impostazioni di fabbrica riporta il diffusore alle impostazioni originali, esclusi eventuali aggiornamenti del firmware.

Nota: questa operazione comporta l'eliminazione di tutte le impostazioni utente e sarà necessario riconfigurare il diffusore.

- I. Rimuovi **ACTON IV** (e **ACTON IV [LE]**, se presente) dall'elenco Bluetooth del dispositivo audio.
- II. Verifica che il diffusore sia acceso.
- III. Tieni premuti contemporaneamente il pulsante Source e il pulsante M per 10 secondi. Tutti gli indicatori inizieranno a lampeggiare e il diffusore verrà riavviato.

A questo punto, le impostazioni di fabbrica saranno state ripristinate e il diffusore sarà pronto per l'associazione, come da istruzioni nella sezione Per iniziare.

APP MARSHALL

Scarica l'app Marshall per sfruttare al massimo il diffusore e aggiornarlo costantemente con il software più recente.



RISOLUZIONE DEI PROBLEMI**ITALIANO**

PROBLEMA	AZIONE
Il diffusore non si accende	Collega il cavo di alimentazione al diffusore e a una presa a muro funzionante.
Impossibile collegarsi a un dispositivo Bluetooth o associarlo	Attiva il Bluetooth sul dispositivo di riproduzione.
	Verifica che il diffusore sia acceso prima di impostarlo in modalità di associazione. Per ulteriori informazioni, consulta Associazione di un nuovo dispositivo.
Comportamento irregolare	Scarica l'app Marshall e attiva la connessione con il diffusore. Segui le istruzioni nell'app per assicurarti che Acton IV disponga della versione più recente del firmware.
	Esegui un ripristino delle impostazioni di fabbrica. Per ulteriori informazioni, consulta Ripristino del diffusore. Acton IV dovrà essere riconfigurato.
Il collegamento Bluetooth si interrompe	Avvicina i dispositivi in modo che non siano ostruiti da ostacoli come porte o pareti.
	Sposta il diffusore in un altro punto oppure spegni o sposta il dispositivo elettronico che interferisce.

RISOLUZIONE DEI PROBLEMI**ITALIANO**

PROBLEMA	AZIONE
Non c'è audio oppure l'audio è troppo basso	Verifica che sia selezionata la sorgente di ingresso corretta.
	Controlla il volume del diffusore e del dispositivo di riproduzione.
L'audio è distorto	Abbassa il volume del dispositivo di riproduzione.
Spotify non si avvia	Installa la versione più recente dell'app Spotify nel dispositivo audio.
	Apri l'app Marshall e verifica che Spotify sia assegnato al pulsante M.
Il diffusore non utilizza la riproduzione LDAC/Hi-Res Audio Wireless	Assicurati che il dispositivo di riproduzione supporti gli standard LDAC e Hi-Res Audio Wireless.

All intellectual property in the product and packaging (including the MARSHALL trade mark, copyright, designs, and patents) are owned by Marshall Group AB and may not be used without permission. All rights reserved. The Bluetooth® wordmark and logos are registered trademarks owned by the Bluetooth SIG, Inc. and any use of such marks by Marshall Group AB is under license. The Auracast™ word mark and logos are trademarks owned by the Bluetooth SIG. Any use of such marks by Marshall Group AB is under license. Spotify is a trademark of Spotify AB. LDAC and LDAC logo are trademarks of Sony Corporation. Hi-Res Audio logo and Hi-Res Audio Wireless logo are registered trademarks or otherwise trademarks of Japan Audio Society. Google Play is a trademark of Google LLC. App Store is a service mark of Apple Inc., registered in the U.S. and other countries Marshall Group AB, Centralplan 15, 111 20 Stockholm, Sweden. R1.0

Marshall

ACTON IV – HOME SPEAKER

完全版オンラインマニュアル

目次

索引

上部パネル	003
底面パネル	004
ご使用になる前に	005
カスタマイズ可能なMボタン	005
RCA入力への接続	005
AUX入力への接続	006
Spotify Tap	006
LDACとハイレゾオーディオワイヤレス	006
Bluetoothデバイスとのペアリング	007
Marshall Musicストリーミングハブへの接続	007
電力モード	008
スピーカーのクリーニング	008
Acton IVのリセット	009
トラブルシューティング	010

上部パネル

日本語

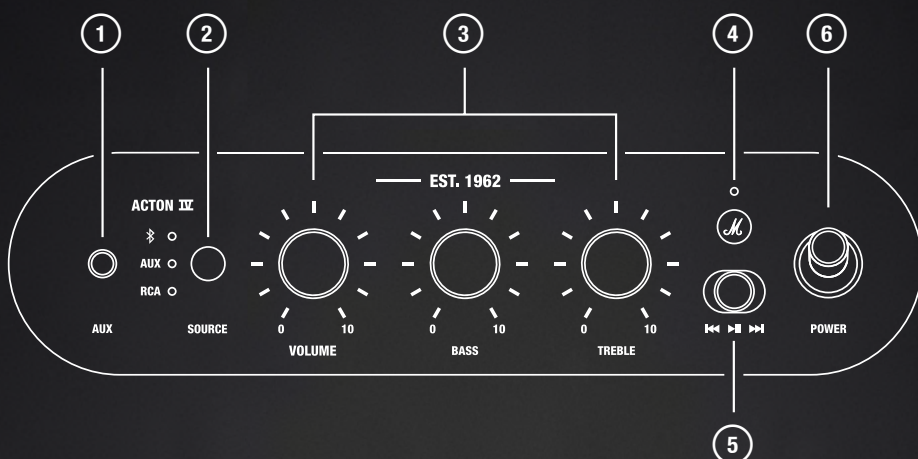

- ① **AUX - 3.5 MMオーディオ入力**
アナログ出力と3.5 mmステレオジャックを備えたオーディオデバイスを接続します。
- ② **ソースセクター**
ソースセクターボタンを使用して、入力ソースを選択します。Bluetooth®を選択し、LEDが点滅し始めるまで長押ししてBluetoothペアリングを開始します。
- ③ **オーディオコントロール**
音量、低音、高音を調整します。
- ④ **カスタマイズ可能なMボタン**
Spotify Tapで音楽を楽しむには、Mボタンを押します。Marshallアプリに移動して、Mボタンの機能を変更します。
- ⑤ **メディアコントロール**
Bluetooth経由で再生する際に、音楽の再生や一時停止、変更を行います。
- ⑥ **電源スイッチ**
電源スイッチを使用して、スピーカーをオンまたはオフにします。

底面パネル

日本語

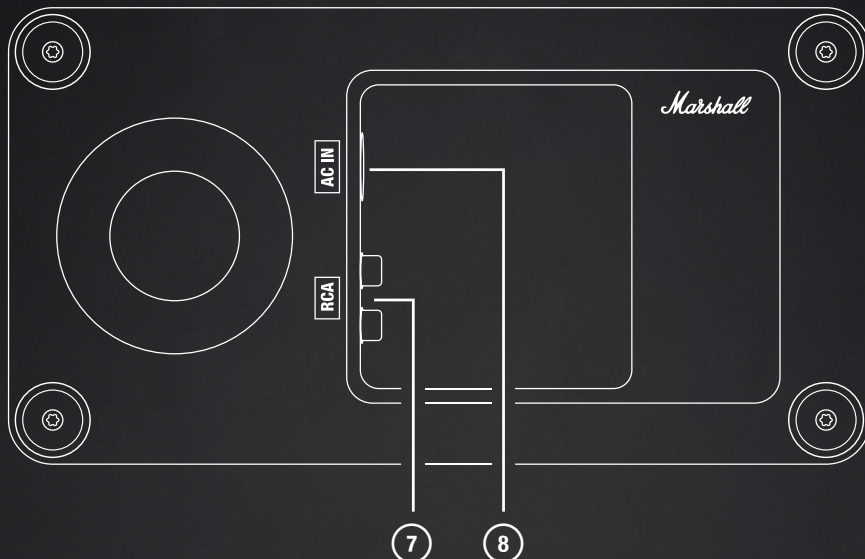

- ⑦ **ステレオRCA入力**
RIAAプリアンプ内蔵のターンテーブルなどのRCAオーディオデバイスを接続します。
- ⑧ **主電源入力**
電源コードをスピーカーに接続し、その後、壁のコンセントに接続します。
注意：スピーカーから接続解除する前に、必ず電源コードを壁コンセントから外してください。

操作方法

日本語

ご使用になる前に

- I. 電源に接続する
電源コードをスピーカーの底面にある電源入力とコンセントに接続します。
- II. 電源をオンにする
電源スイッチを引いて、スピーカーをオンにします。
- III. ペアリングを開始する
ソースボタンを使ってBluetoothを選択し、LEDが点滅し始めるまで再度長押ししてください。
- IV. ACTON IVを選択する
オーディオデバイスのBluetoothリストを開き、**ACTON IV**を選択します。

Marshallアプリをダウンロードして、スピーカーの性能を最大限に引き出しましょう。

注意：スピーカーから接続解除する前に、必ず電源コードを壁コンセントから外してください。

カスタマイズ可能なMボタン

Mボタンを使うと、お気に入りの操作にすぐにアクセスできます。

- I. 1回押すと、Spotify Tapで音楽の再生が始まります。
Mボタンは、Marshallアプリでカスタマイズできます。

RCA入力への接続

RCAコネクタ付きのオーディオケーブルを使用して、ターンテーブルやCDプレーヤーなどのオーディオ機器をActon IVに接続します。

注：ターンテーブルにはRIAAアンプが搭載されているか、個別のプリアンプを介して接続されている必要があります。オーディオケーブルおよびRIAAアンプは付属していません。

- I. RCAプラグ付きのケーブルをスピーカー底面のRCA INに接続します。
- II. ケーブルのもう一方の端を、オーディオ機器の出力端子に接続します。
- III. ソースセレクターボタンを使用して、RCAを選択します。

操作方法

日本語

AUX入力への接続

- I. 3.5 mmステレオジャック付きのケーブルをスピーカー底面のAUX INに接続します。
- II. ケーブルのもう一方の端をオーディオソースのオーディオ出力に接続します。
- III. ソースセクターボタンを使用して、AUXを選択します。

注：オーディオのコードは付属していません。

SPOTIFY TAP

Spotify Tapを利用すると、簡単に音楽を楽しむことができます。どこにいても、Spotify Tapなら自分好みの音楽を最も手軽に楽しめ、数秒で再生が可能です。

- I. Mボタンを押すと、いつもの音楽の好みに基づいたおすすめ曲が再生されます。
- II. Mボタンをもう一度押すと、次のおすすめ曲が再生されます。

Spotify Tapを使用する場合は、Spotifyアプリが最新バージョンであることを確認してください。



LDACとハイレゾオーディオワイヤレス

「Hi-Res Audio Wireless」ロゴは、製品が日本オーディオ協会によって認定されたコーデックを使い、圧縮およびワイヤレス伝送の両面でハイレゾ再生に対応していることを示します。



BLUETOOTHによるハイレゾオーディオのワイヤレス伝送

LDAC対応機器を使用すれば、従来のコンテンツはもちろん、ハイレゾ音源もワイヤレスで高音質に楽しむことができます。LDACは、高効率なエンコーディングとパケット配信の最適化により、従来技術の約3倍のデータ量を伝送可能にします。

LDACは、一般社団法人日本オーディオ協会の「Hi-Res Audio Wireless」ロゴ認定Bluetoothコーデックであり、990kbpsの転送速度でハイレゾオーディオワイヤレスの要件を満たしています。

操作方法

日本語

高音質と高い接続性の両立

周囲の電波状況に応じて伝送品質とスループットを自動制御する「ベストエフォート」モードにより、安定した伝送を実現します。

電波状況が良いときは最高の音質を確保し、電波状況が悪化しても音声途切れないように、伝送品質が自動的に制御されます。

BLUETOOTHデバイスとのペアリング

Acton IVは、同時に2台のBluetoothデバイスに接続でき、過去にペアリングされたデバイスを最大8台まで記憶します。Bluetoothソースを選択すると、スピーカーは最後に接続されていたデバイスとの再接続を試みます。

- I. ソースセレクターボタンを使用して、Bluetoothを選択します。
- II. BluetoothソースLEDがゆっくり点滅するまで、ソースセレクターボタンを2秒間押し続けてください。
- III. オーディオデバイスのBluetoothリストから**ACTON IV**を選択します。

MARSHALL MUSICストリーミングハブへの接続

複数のMarshallスピーカーをHeddonミュージックストリーミングハブに接続して、同期再生することができます。Marshallアプリを開き、アプリ内の指示に従ってスピーカーを接続するか、以下の手順に従ってください。

- I. Heddonミュージックストリーミングハブが正しく設定されていることを確認してください。
- II. 前面の赤色のLEDがゆっくり点滅し始めるまで、Heddonのボタンを3秒間押し続けてください。
- III. スピーカーのMボタンを4秒間長押しします。

音楽の再生が始まり、スピーカーがHeddonに接続されます。スピーカーの音量またはEQ設定を調整して、最適なバランスを見つけてください。

注：Marshall Heddonは別売りです。

操作方法

日本語

電力モード

Acton IVを使用せずにアイドルタイムアウト時間を経過すると、スタンバイまたはネットワークスタンバイ状態になります。

Bluetoothで接続するか、いずれかのボタンやノブを使用して、スピーカーを起動してください。

	通常運用	Heddonに接続
電力モード	省電力モード	ネットワーク・スタンバイ
消費電力	< 0.5 W	< 2.0 W
アイドルタイムアウト*	≤ 20分	≤ 20分

EUコンプライアンスの詳細については、marshall.comの適合宣言書をご覧ください。

スピーカーのクリーニング

スピーカーを清潔に保ち、長く使用できるように、定期的にクリーニングしてください。

スピーカーを掃除する前に、リード線をすべて外してください。そして、再び差し込む前にすべてが完全に乾いていることを確認してください。

糸くずの出ない布を使用し、次のいずれかで少し湿らせて、スピーカーとリード線をやさしくクリーニングします。

- 水
- 70%のイソプロピルアルコール、または
- 75%のエチルアルコール

乾いた柔らかいブラシ、または綿棒を使用して、フレットと開口部を慎重にクリーニングしてください。

スピーカーをクリーニングする際の注意点：

- 鋭利なものや金属製のものは使用しないでください。
- 圧縮空気は使用しないでください。
- 漂白剤や過酸化水素を含む製品は使用しないでください。
- スピーカーを洗剤に浸さないでください。
- スピーカーを流水ですすがないでください。

操作方法

日本語

ACTON IVのリセット

出荷時設定にリセットすると、ファームウェアの更新を除いて、スピーカーが初期設定に戻ります。

注：これを行うとユーザー設定がすべて削除され、スピーカーの再設定が必要になります。

- I. サウンドデバイスのBluetoothリストから**ACTON IV**、および**ACTON IV [LE]** (表示されている場合) を削除します。
- II. スピーカーの電源がオンになっていることを確認します。
- III. ソースセレクターとMボタンの両方を10秒間長押しします。すべてのインジケーターが点滅し、スピーカーが再起動します。

スピーカーが出荷時設定にリセットされ、ペアリングできるようになります。「ご使用になる前に」の説明を参照してください。

MARSHALLアプリ

Marshallアプリをダウンロードして、スピーカーの性能を最大限に発揮させましょう。常に最新版のソフトウェアを使用してください。



トラブルシューティング

日本語

問題	対策
スピーカーの電源がオンにならない	メインのリード線をスピーカーと使用する壁コンセントに接続します。
Bluetoothデバイスとの接続またはペアリングができない	お使いの再生デバイスでBluetoothを有効にしてください。
	スピーカーをペアリングモードに設定する前に、スピーカーの電源が入っていることを確認してください。「新しいデバイスのペアリング」を参照してください。
動作が不安定	Marshall Bluetoothアプリをダウンロードし、スピーカーに接続します。アプリ内の指示に従って、Acton IVのファームウェアが最新バージョンであることを確認してください。
	出荷時設定へのリセット方法は、「スピーカーのリセット」を参照してください。Acton IVを再設定する必要があります。
Bluetooth接続が途切れる	壁やドアなどの障害物に妨げられないように、デバイス同士を近くに移動してください。
	スピーカーを別の場所に移動するか、原因となっている電子デバイスをオフにするか移動してください。

トラブルシューティング

日本語

問題	対策
音が聞こえないか、音量が低すぎる	正しい入力ソースが選択されていることを確認する。
	テレビと再生デバイスの音量を確認してください。
音がひずんでいる	再生機器の音量を下げる。
Spotifyが開始しない	オーディオデバイスに最新バージョンのSpotifyアプリをインストールしてください。
	Marshallアプリを開き、SpotifyがMボタンに割り当てられていることを確認してください。
スピーカーでLDAC/ハイレゾオーディオのワイヤレス再生ができない	お使いの再生機器がLDACおよびハイレゾオーディオワイヤレスに対応していることを確認してください。

All intellectual property in the product and packaging (including the MARSHALL trade mark, copyright, designs, and patents) are owned by Marshall Group AB and may not be used without permission. All rights reserved. The Bluetooth® wordmark and logos are registered trademarks owned by the Bluetooth SIG, Inc. and any use of such marks by Marshall Group AB is under license. The Auracast™ word mark and logos are trademarks owned by the Bluetooth SIG. Any use of such marks by Marshall Group AB is under license. Spotify is a trademark of Spotify AB. LDAC and LDAC logo are trademarks of Sony Corporation. Hi-Res Audio logo and Hi-Res Audio Wireless logo are registered trademarks or otherwise trademarks of Japan Audio Society. Google Play is a trademark of Google LLC. App Store is a service mark of Apple Inc., registered in the U.S. and other countries Marshall Group AB, Centralplan 15, 111 20 Stockholm, Sweden. R1.0

Marshall

ACTON IV – HOME SPEAKER

전체 버전 온라인 매뉴얼

목차

색인

상단 패널	003
하단 패널	004
시작하기	005
맞춤 설정 가능한 M 버튼	005
RCA 입력 단자에 연결하기	005
AUX 입력에 연결하기	006
Spotify Tap	006
LDAC 및 Hi-Res Audio Wireless	006
Bluetooth 장치와 페어링하기	007
Marshall Music 스트리밍 허브에 연결하기	007
전원 모드	008
스피커 청소하기	008
Acton IV 재설정하기	009
문제 해결	010

상단 패널

한국어

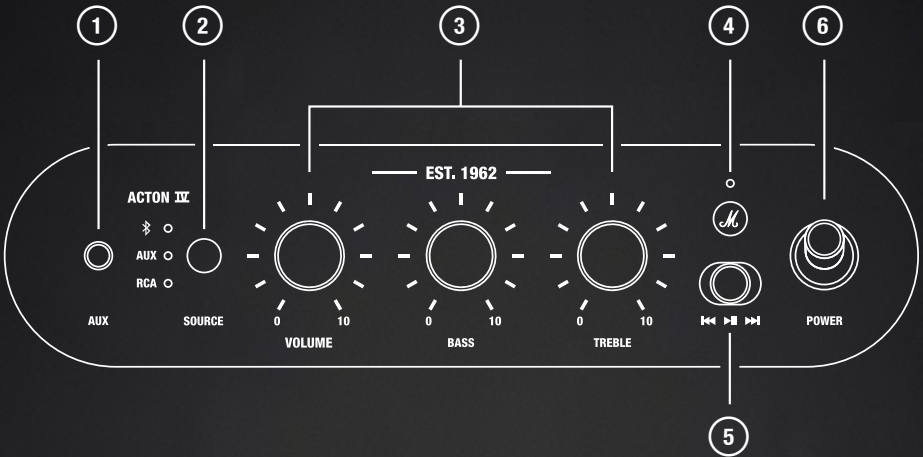

- 1** **AUX - 3.5MM 오디오 입력**
아날로그 출력과 3.5mm 스테레오 잭으로 오디오 장치를 연결합니다.
- 2** **소스 선택기**
소스 선택기 버튼을 사용하여 입력 소스를 선택합니다. Bluetooth®를 선택한 다음 LED가 깜박일 때까지 길게 눌러 Bluetooth 페어링 모드로 진입합니다.
- 3** **오디오 컨트롤**
볼륨, 저음 및 고음을 조절합니다.
- 4** **맞춤 설정 가능한 M 버튼**
M 버튼을 눌러 Spotify Tap에서 음악을 재생합니다. M 버튼 기능을 변경하려면 Marshall 앱으로 이동합니다.
- 5** **미디어 컨트롤**
Bluetooth를 통해 재생할 때 트랙을 재생, 일시 정지 또는 변경합니다.
- 6** **전원 스위치**
전원 스위치를 사용하여 스피커를 켜거나 끕니다.

하단 패널

한국어

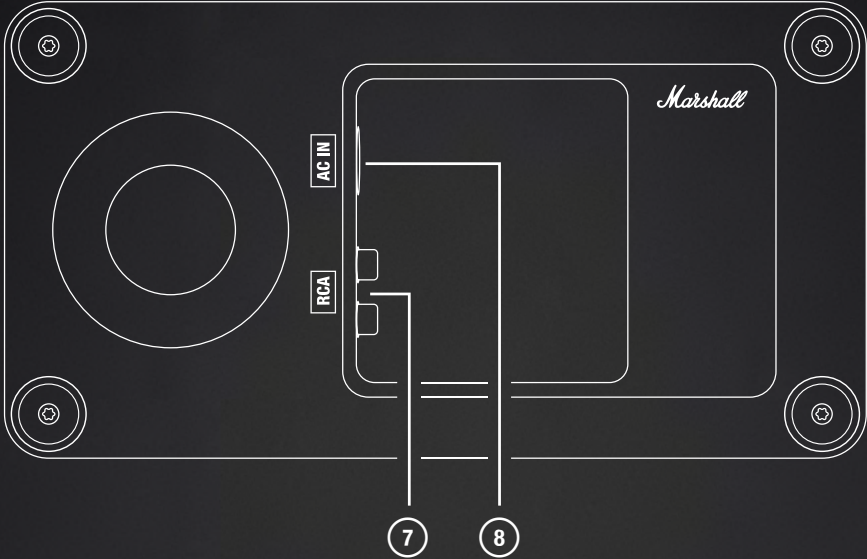

⑦ 스테레오 RCA 입력 단자

RIAA 프리앰프가 있는 턴테이블과 같은 RCA 오디오 장치를 연결합니다.

⑧ 주 전원 입력

주 전원 케이블을 스피커에 연결한 후 벽면 콘센트에 연결합니다.

주의: 메인 전선을 스피커에서 분리하기 전에 항상 콘센트에서 먼저 분리하십시오.

지침

한국어

시작하기

- I. 전원 연결하기
주 전원 케이블을 스피커 하단의 전원 입력과 벽면 콘센트에 연결합니다.
- II. 전원 켜기
전원 스위치를 당겨 스피커를 켭니다.
- III. 페어링 시작
소스 버튼을 사용하여 Bluetooth를 선택한 후 LED가 깜빡일 때까지 길게 누릅니다.
- IV. ACTON IV 선택
오디오 장치의 Bluetooth 목록을 열고 **ACTON IV**를 선택합니다.

Marshall 앱을 다운로드하면 스피커를 최대한 활용할 수 있습니다.
주의: 메인 전선을 스피커에서 분리하기 전에 항상 콘센트에서 먼저 분리하십시오.

맞춤 설정 가능한 M 버튼

M 버튼을 사용하면 자주 사용하는 동작을 빠르게 실행할 수 있습니다.

- I. 한 번 누르면 Spotify Tap으로 음악 재생이 시작됩니다.
Marshall 앱에서 M 버튼을 맞춤 설정할 수 있습니다.

RCA 입력 단자에 연결하기

RCA 커넥터가 있는 오디오 케이블을 사용하여 턴테이블이나 CD 플레이어와 같은 오디오 장치를 Acton IV에 연결합니다.

참고: 턴테이블에 RIAA 앰프가 내장되어 있어야 합니다. 또는 별도의 프리앰프를 통해 연결해야 합니다. 오디오 전선과 RIAA 앰프는 포함되어 있지 않습니다.

- I. RCA 잭이 있는 케이블을 스피커 하단의 RCA IN에 연결합니다.
- II. 케이블의 다른 쪽 끝을 오디오 소스의 출력에 연결합니다.
- III. 소스 선택기 버튼을 사용하여 RCA를 선택합니다.

지침

한국어

AUX 입력에 연결하기

- I. 스피커 하단의 AUX IN에 3.5mm 스테레오 잭 케이블을 연결합니다.
- II. 케이블의 다른 쪽 끝을 오디오 소스의 오디오 출력에 연결합니다.
- III. 소스 선택기 버튼을 사용하여 AUX를 선택합니다.

참고: 오디오 선은 포함되어 있지 않습니다.

SPOTIFY TAP

Spotify Tap을 사용하여 바로 음악을 들을 수 있습니다. 하루가 어디로 이어지든, Spotify Tap은 음악을 감상하는 가장 쉽고 개인화된 방법이며 단 몇 초 만에 준비됩니다.

- I. M 버튼을 누르면 취향에 맞는 추천 음악을 재생합니다.
- II. M 버튼을 다시 누르면 다음 추천 음악을 재생합니다.

Spotify Tap을 사용하려면 Spotify 앱이 최신 상태인지 확인하십시오.



LDAC 및 HI-RES AUDIO WIRELESS

Hi-Res Audio Wireless 로고는 해당 제품이 압축 및 무선 전송 방식 모두에 대해 일본 오디오 협회(Japan Audio Society)의 인증을 받은 코덱을 사용하여 Hi-Res Audio 재생을 제공함을 의미합니다.



BLUETOOTH를 통한 HI-RES AUDIO 무선 전송

LDAC 호환 기기와 함께 사용하면 Hi-Res Audio 콘텐츠는 물론 일반적인 유형의 콘텐츠도 고품질 사운드로 무선으로 즐길 수 있습니다. LDAC은 고효율 인코딩과 최적화된 패킷 분배를 적용하여 기존 기술 대비 약 3배 더 많은 데이터를 전송할 수 있게 해줍니다.

LDAC은 일본 오디오 협회(Japan Audio Society)의 Hi-Res Audio Wireless 로고 인증을 받은 Bluetooth 코덱입니다(LDAC은 990kbps의 전송률로 Hi-Res Audio Wireless 로고의 요구 사항을 충족함).

지침

한국어

뛰어난 연결성과 고음질

주변 전파 상태에 따라 전송 품질과 처리량을 자동으로 제어하는 "최선의 결과" 모드를 통해 안정적인 전송을 구현합니다.

전송 품질이 자동으로 제어되어 전파 상태가 양호할 때는 최고의 음질을 보장하고, 전파 상태가 나빠지더라도 오디오가 끊기지 않도록 방지합니다.

BLUETOOTH 장치와 페어링하기

Acton IV는 한 번에 2대의 Bluetooth 장치에 연결할 수 있으며 이전에 페어링된 장치를 최대 8대까지 기억합니다. Bluetooth 소스를 선택하면 스피커가 마지막으로 연결되었던 장치들과의 재연결을 시도합니다.

- I. 소스 선택기 버튼을 사용하여 Bluetooth를 선택합니다.
- II. 소스 선택기 버튼을 2초 동안 누르면 Bluetooth 소스 LED가 천천히 깜빡입니다.
- III. 오디오 장치의 Bluetooth 목록에서 **ACTON IV**를 선택합니다.

MARSHALL MUSIC 스트리밍 허브에 연결하기

여러 대의 Marshall 스피커를 Heddon 음악 스트리밍 허브에 연결하여 동기화된 상태로 재생할 수 있습니다. Marshall 앱으로 이동하여 앱 내 안내에 따라 스피커를 연결하거나 아래 지침을 따릅니다.

- I. Heddon 음악 스트리밍 허브가 올바르게 구성되었는지 확인합니다.
- II. 전면의 빨간색 LED가 깜빡이기 시작할 때까지 Heddon의 버튼을 3초간 누릅니다.
- III. 스피커의 M 버튼을 4초간 길게 누릅니다.

음악 재생이 시작되고 스피커가 Heddon에 연결됩니다. 적절한 균형을 찾으려면 스피커의 볼륨 또는 EQ 설정을 조정합니다.

참고: Marshall Heddon은 별도로 판매됩니다.

지침

한국어

전원 모드

Acton IV는 유휴 대기 시간이 지난 후에도 사용되지 않으면 저전력 모드 또는 네트워크 대기 모드로 전환됩니다.

Bluetooth로 연결하거나 아무 버튼 또는 노브를 사용하여 스피커를 깨울 수 있습니다.

	일반 작동	Heddon에 연결됨
전원 모드	저전력 모드	네트워크 대기
소비 전력	0.5W 미만	2.0W 미만
유휴 대기 시간*	20분 이하	20분 이하

EU 규정 준수에 대한 자세한 내용은 www.marshall.com/kr/ko에서 제공되는 적합성 선언을 참조하세요.

스피커 청소하기

스피커를 깔끔하게 더 오래 사용할 수 있도록 정기적으로 청소하십시오. 스피커를 청소하기 전에 모든 케이블을 분리하고, 다시 연결하기 전에 모두 완전히 건조되었는지 확인하십시오.

보풀이 없는 천을 다음 중 하나로 약간 적신 다음 스피커와 케이블을 가볍게 닦아내십시오.

- 물
- 70% 이소프로필 알코올 또는
- 75% 에틸 알코올

건조하고 부드러운 솔이나 면봉을 사용하여 프렛과 구멍을 조심스럽게 닦아내십시오.

스피커를 청소할 때 주의해야 할 사항:

- 날카로운 물체나 금속 물체를 사용하지 마십시오.
- 압축 공기를 사용하지 마세요.
- 표백제 또는 과산화수소가 함유된 제품을 사용하지 마세요.
- 스피커를 세제에 담그지 마십시오.
- 스피커를 흐르는 물에 행구지 마십시오.

지침

한국어

ACTON IV 재설정하기

공장 초기화를 진행하면 펌웨어 업데이트를 제외하고 스피커가 원래 설정으로 재설정됩니다.

참고: 리셋하면 모든 사용자 설정이 삭제되며 스피커를 다시 설정해야 합니다.

- I. 사운드 장치의 Bluetooth 목록에서 **ACTON IV** 및 **ACTON IV [LE]**(있는 경우)를 제거합니다.
- II. 스피커가 켜져 있는지 확인합니다.
- III. 소스 선택기와 M 버튼을 동시에 10초 동안 길게 누릅니다. 모든 표시등이 깜박이기 시작하고 스피커가 재시작됩니다.

스피커가 초기 상태로 돌아오고 페어링할 준비가 됩니다. 시작하기 섹션을 참조하십시오.

MARSHALL 앱

Marshall 앱을 다운로드하여 스피커를 최대한 활용하고 최신 소프트웨어로 최신 상태를 유지하세요.



문제 해결

한국어

문제	조치
스피커가 켜지지 않습니다.	메인 케이블을 스피커와 콘센트에 연결합니다.
Bluetooth 장치에 연결하거나 페어링할 수 없습니다.	재생 장치에서 Bluetooth를 켭니다.
	스피커를 켜 후 페어링 모드를 설정해야 합니다. 새 장치 페어링하기 항목을 참조하십시오.
동작이 불규칙합니다.	Marshall Bluetooth 앱을 다운로드하고 스피커에 연결합니다. 앱의 지침에 따라 Acton IV에 최신 펌웨어 버전이 설치되어 있는지 확인합니다.
	스피커 재설정하기 섹션에 따라 스피커를 공장 초기화합니다. Acton IV를 다시 설정해야 합니다.
Bluetooth 연결이 끊어집니다.	벽이나 문과 같은 장애물로 방해를 받지 않도록 장치를 서로 가까이 둡니다.
	스피커를 다른 곳으로 옮기거나, 간섭하는 전자 장치를 끄거나 옮깁니다.

문제 해결

한국어

문제	조치
소리가 들리지 않거나 소리가 너무 작습니다.	올바른 입력 소스가 선택되었는지 확인합니다.
	스피커와 재생 기기의 볼륨을 확인합니다.
오디오가 왜곡되어 들립니다.	재생 장치의 볼륨을 낮춥니다.
Spotify가 시작되지 않습니다.	오디오 장치에 최신 버전의 Spotify 앱을 설치합니다.
	Marshall 앱을 열어 Spotify가 M 버튼에 할당되었는지 확인합니다.
스피커에서 LDAC/Hi-Res Audio Wireless 재생이 사용되지 않습니다.	재생 장치가 LDAC 및 Hi-Res Audio Wireless를 지원하는지 확인합니다.

All intellectual property in the product and packaging (including the MARSHALL trade mark, copyright, designs, and patents) are owned by Marshall Group AB and may not be used without permission. All rights reserved. The Bluetooth® wordmark and logos are registered trademarks owned by the Bluetooth SIG, Inc. and any use of such marks by Marshall Group AB is under license. The Auracast™ word mark and logos are trademarks owned by the Bluetooth SIG. Any use of such marks by Marshall Group AB is under license. Spotify is a trademark of Spotify AB. LDAC and LDAC logo are trademarks of Sony Corporation. Hi-Res Audio logo and Hi-Res Audio Wireless logo are registered trademarks or otherwise trademarks of Japan Audio Society. Google Play is a trademark of Google LLC. App Store is a service mark of Apple Inc., registered in the U.S. and other countries Marshall Group AB, Centralplan 15, 111 20 Stockholm, Sweden. R1.0

Marshall

ACTON IV – HOME SPEAKER

PILNĀ TIEŠSAISTES ROKASGRĀMATA

SATURS

SATURA RĀDĪTĀJS

Augšējais panelis	003
Apakšējais panelis	004
Darba sākšana	005
Pielāgojamā M poga	005
Savienojums ar RCA ieejām	005
Savienojuma izveide ar AUX ieeju	006
Spotify Tap	006
LDAC un Hi-Res Audio bezvadu audio	006
Savienošana pāri ar Bluetooth ierīci	007
Savienojuma izveide ar Marshall Music straumēšanas centrmezglu	007
Enerģijas režīmi	008
Skalruņa tīrīšana	008
Acton IV atiestatīšana	009
Problēmu novēršana	010

AUGŠĒJAIS PANELIS

LATVIEŠU

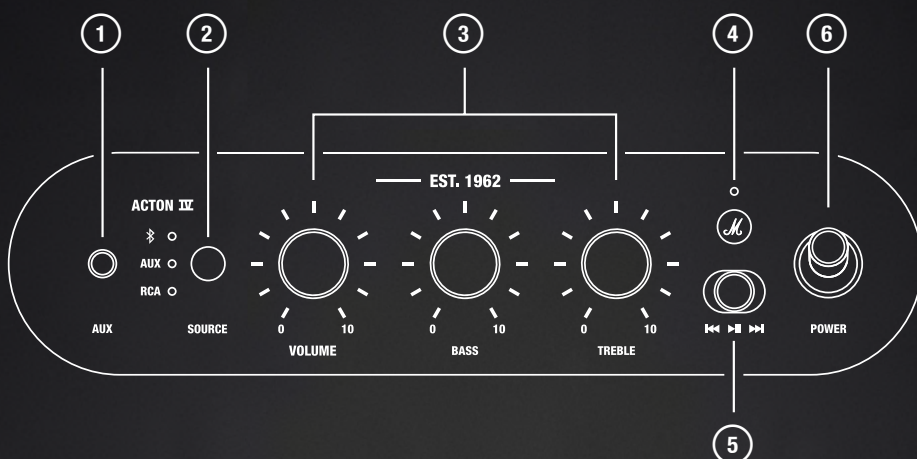

1 AUX — 3,5 MM AUDIO IEVADE

Pievienojiet audio ierīci ar analogo ievadi un 3,5 mm stereo spraudni.

2 AVOTA SELEKTORS

Izmantojiet avota atlasē pogu, lai atlasītu ievades avotu. Atlasiet Bluetooth®, pēc tam nospiediet un turiet pogu, līdz sāk mirgot LED indikators Bluetooth savienošanai pārī.

3 SKAŅAS VADĪBAS IERĪCES

Regulējiet skaļumu, zemās un augstās frekvences.

4 PIELĀGOJAMĀ M POGA

Nospiediet M pogu, lai sāktu mūzikas atskaņošanu, izmantojot Spotify Tap.

Atveriet lietotni Marshall, lai mainītu M pogas funkciju.

5 MULTIVIDES VADĪBA

Atskaņojiet, apturiet vai mainiet skaņdarbus, izmantojot Bluetooth.

6 IESLĒGŠANAS/IZSLĒGŠANAS SLĒDZIS

Ar ieslēgšanas/izslēgšanas slēdzi varat ieslēgt vai izslēgt skaļruni.

APAKŠĒJAIS PANELIS

LATVIEŠU

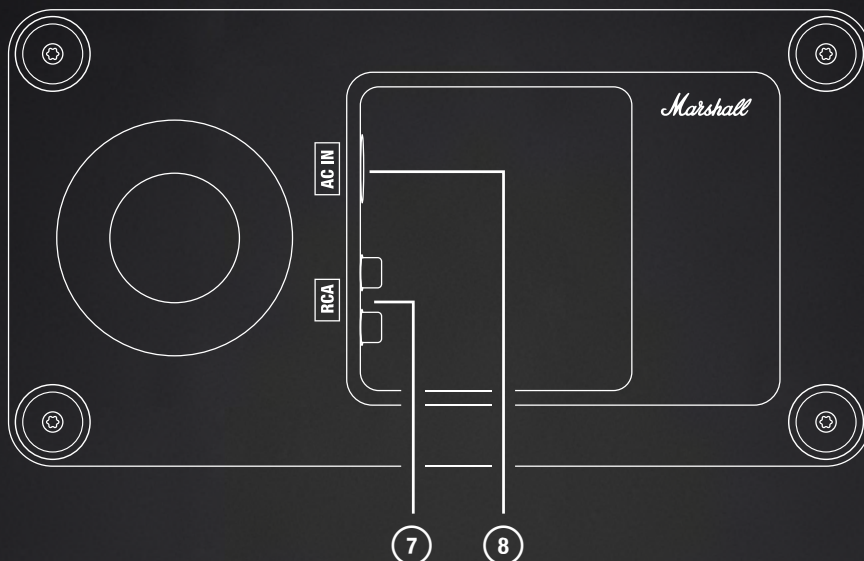

7 STEREO RCA IEEJAS

Pievienojiet RCA audio ierīci, piemēram, atskaņotāju ar RIAA priekšpastiprinātāju.

8 STRĀVAS PADEVE

Savienojiet strāvas vadu ar skaļruni un tad ar sienas kontaktligzdu.

Uzmanību! Vienmēr vispirms atvienojiet strāvas vadu no sienas kontaktligzdas un tikai pēc tam atvienojiet to no skaļruņa.

NORĀDĪJUMI

LATVIEŠU

DARBA SĀKŠANA

I. STRĀVAS AVOTA PIEVIENOŠANA

Savienojiet strāvas vadu ar skaļruņa apakšdaļā esošo strāvas ievadu un sienas kontaktligzdu.

II. IESLĒGŠANA

Pavelciet ieslēgšanas slēdzi, lai ieslēgtu skaļruni.

III. SĀCIET SAVIENOŠANU PĀRĪ

Izmantojiet Avota pogu, lai atlasītu Bluetooth, tad nospiediet un turiet to nospiestu, līdz LED sāk mirgot.

IV. ATLASIET ACTON IV

Atveriet savas audioierīces Bluetooth sarakstu un atlasiet **ACTON IV**.

Lejupielādējiet Marshall lietotni, lai izmantotu visas skaļruņa iespējas.

Uzmanību! Vienmēr vispirms atvienojiet strāvas vadu no sienas kontaktligzdas un tikai pēc tam atvienojiet to no skaļruņa.

PIELĀGOJAMĀ M POGA

M poga ļauj ātri piekļūt iecienītākajām darbībām.

I. Nospiediet vienreiz, lai sāktu atskaņot mūziku ar Spotify Tap.

M pogu var pielāgot lietotnē Marshall Bluetooth.

SAVIENOJUMS AR RCA IEEJĀM

Pievienojiet audioierīci, piemēram, plašu atskaņotāju vai CD atskaņotāju, ierīcei Acton IV, izmantojot audio kabeli ar RCA savienotājiem.

Piezīme. Plašu atskaņotājam jābūt aprīkotam ar RIAA pastiprinātāju vai tam jābūt pievienotam, izmantojot atsevišķu priekšpastiprinātāju. Audio vads un RIAA pastiprinātājs nav ietverti komplektācijā.

I. Pievienojiet kabeli ar RCA spraudņiem pie RCA IN ligzdas skaļruņa apakšā.

II. Savienojiet otru vada galu izvadē audio avota ierīcē.

III. Izmantojiet avota atlases pogu, lai atlasītu RCA.

NORĀDĪJUMI

LATVIEŠU

SAVIENOJUMA IZVEIDE AR AUX IEEJU

- I. Pievienojiet vadu ar 3,5 mm stereo spraudni AUX IN ligzdai skaļruņa apakšā.
- II. Pievienojiet vada otru galu audio avota audio izvadei.
- III. Izmantojiet avota atlasītāja pogu, lai atlasītu AUX.

Piezīme. Audio vadi nav ietverti komplektācijā.

SPOTIFY TAP

Pārejiet tieši pie mūzikas, izmantojot Spotify Tap. Lai kur jūs dotos, Spotify Tap ir vienkāršākais un personiskākais veids, kā baudīt savu mūziku, un tas ir gatavs lietošanai dažu sekunžu laikā.

- I. Nospiediet pogu M, lai atskaņotu ieteikto kompozīciju, kuras pamatā ir jūsu klausīšanās gaume.
- II. Nospiediet pogu M vēlreiz, lai klausīto nākamo tieši jums ieteikto kompozīciju.

Lai izmantotu Spotify Tap, pārliecinieties, ka Spotify lietotne ir atjaunināta.



LDAC UN HI-RES AUDIO BEZVADU AUDIO

Hi-Res Audio Wireless logotips norāda, ka produkti nodrošina Hi-Res Audio atskaņošanu ar kodeku, ko Japan Audio Society ir sertificējusi gan attiecībā uz saspiešanu, gan bezvadu pārraidi.



HI-RES AUDIO BEZVADU PĀRRAIDE, IZMANTOJOT BLUETOOTH

Hi-Res Audio saturu, kā arī parasta veida saturu var baudīt bezvadu režīmā ar augstu skaņas kvalitāti, ja izmanto ar LDAC saderīgas ierīces. Izmantojot ļoti efektīvu kodēšanu un optimizētu pakešu sadali, LDAC ļauj pārraidīt aptuveni 3 reizes lielāku datu apjomu salīdzinājumā ar parastajām tehnoloģijām.

LDAC ir Japan Audio Society „Hi-Res Audio Wireless” logotipa sertificēts Bluetooth kodeks (LDAC atbilst „Hi-Res Audio Wireless” logotipa prasībām ar datu pārraides ātrumu 990 kbps).

NORĀDĪJUMI

LATVIEŠU

LIELISKA SAVIENOJAMĪBA UN AUGSTA SKAŅAS KVALITĀTE

Stabila pārraide tiek nodrošināta ar „Best Effort” režīmu, kas automātiski kontrolē pārraides kvalitāti un caurlaidspēju atkarībā no apkārtējiem radioviļņu apstākļiem.

Pārraides kvalitāte tiek automātiski kontrolēta, lai nodrošinātu visaugstāko skaņas kvalitāti labos radioviļņu apstākļos un novērstu skaņas pārrāvumus pat tad, ja radioviļņu apstākļi pasliktinās.

SAVIENOŠANA PĀRĪ AR BLUETOOTH IERĪCI

Acton IV var izveidot savienojumu ar 2 Bluetooth ierīcēm vienlaikus un atmiņā saglabāt līdz 8 iepriekš pārī savienotām ierīcēm. Kad ir izvēlēts Bluetooth avots, skaļrunis mēģinās atjaunot savienojumu ar pēdējām pievienotajām ierīcēm.

- I. Izmantojiet avota atlases pogu, lai atlasītu Bluetooth.
- II. Nospiediet avota atlases pogu 2 sekundes, līdz Bluetooth avota LED indikators sāk lēni pulsēt.
- III. Savas audioierīces Bluetooth sarakstā atlasiet **ACTON IV**.

SAVIENOJUMA IZVEIDE AR MARSHALL MUSIC STRAUMĒŠANAS CENTRMEZGLU

Vairākus Marshall skaļruņus var savienot ar Heddon mūzikas straumēšanas centru, lai atskaņotu mūziku sinhroni. Atveriet lietotni Marshall un izpildiet tajā sniegtos norādījumus, lai pievienotu skaļruni, vai arī izpildiet tālāk sniegtos norādījumus.

- I. Pārliecinieties, vai Heddon mūzikas straumēšanas centrs ir konfigurēts pareizi.
- II. Nospiediet un turiet Heddon pogu 3 sekundes, līdz priekšpusē sāk pulsēt sarkanais LED indikators.
- III. Nospiediet un 4 sekundes turiet M pogu uz skaļruņa.

Mūzika sāk skanēt, un skaļrunis ir savienots ar Heddon. Pielāgojiet skaļruņa skaļumu vai ekvalaizera iestatījumus, lai atrastu piemērotāko līdzsvaru.

Piezīme. Marshall Heddon tiek pārdots atsevišķi.

NORĀDĪJUMI

LATVIEŠU

ENERĢIJAS REŽĪMI

Ja Acton IV netiek izmantots, pēc dīkstāves noildzes beigām tas pāriet gaidstāves vai tīkla gaidstāves režīmā.

Aktivizējiet skaļruni, izveidojot Bluetooth savienojumu vai izmantojot jebkuru pogu vai regulatoru.

	Normāla darbība	Savienots ar Heddon
Enerģijas režīms	Zemas enerģijas režīms	Tīkla gaidstāves režīms
Enerģijas patēriņš	< 0,5 W	< 2,0 W
Dīkstāves noildze*	≤ 20 minūtes	≤ 20 minūtes

Informāciju par ES atbilstību skatiet Atbilstības deklarācijā, kas pieejama marshall.com

SKAĻRUŅA TĪRĪŠANA

Regulāri tīriet skaļruni, lai tas būtu kārtībā un ilgāk kalpotu.

Pirms skaļruņa tīrīšanas atvienojiet visus vadus un pārliecinieties, ka viss ir pilnīgi nožuvis, pirms tos atkal pieslēdzat.

Uzmanīgi notīriet skaļruni un vadus, izmantojot bezplūksnu drānu, kas nedaudz samitrināta kādā no tālāk norādītajiem šķīdumiem:

- ūdenī;
- 70% izopropilspirtā; vai
- 75 % etilspirtā.

Uzmanīgi notīriet skaļruņa audumu un atveres ar sausu un mīkstu suku vai vates kociņu.

Piezīme, tīrot skaļruni:

- Neizmantojiet asus vai metāla objektus.
- Neizmantojiet saspīestu gaisu.
- Neizmantojiet produktus, kas satur balinātāju vai ūdeņraža peroksīdu.
- Neiegremdējiet skaļruni tīrīšanas līdzekļos.
- Neskalojiet skaļruni tekošā ūdenī.

NORĀDĪJUMI

LATVIEŠU

ACTON IV ATIESTATĪŠANA

Veicot rūpnīcas iestatījumu atiestatīšanu, skaļrunis tiks atiestatīts uz tā sākotnējiem iestatījumiem, izņemot aparātprogrammatūras atjauninājumus.

Piezīme. Tiks dzēsti visi lietotāja iestatījumi, un skaļrunis būs vēlreiz jāiestata.

- I. Noņemiet **ACTON IV** un **ACTON IV [LE]** (ja tādi ir) no savas skaņas ierīces Bluetooth saraksta.
- II. Pārlicinieties, ka skaļrunis ir ieslēgts.
- III. Nospiediet un 10 sekundes turiet gan avota atlasītāju, gan M pogu. Visi indikatori sāk mirgot, un skaļrunis restartējas.

Skaļrunim ir atjaunoti rūpnīcas iestatījumi, un tas ir gatavs savienošanai pāri; skatiet sadaļu “Darba sākšana”.

MARSHALL LIETOTNE

Lejupielādējiet Marshall lietotni, lai maksimāli izmantotu skaļruņa iespējas un saņemtu programmatūras atjauninājumus.



PROBLĒMU NOVĒRŠANA

LATVIEŠU

PROBLĒMA	RĪCĪBA
Skaļrunis neieslēdzas	Pievienojiet strāvas vadu skaļrunim un iespraudiet to sienas kontaktligzdā.
Nevar izveidot savienojumu vai savienot pāri ar Bluetooth ierīci	Aktivizējiet Bluetooth atskaņošanas ierīcē.
	Pirms skaļruņa pārslēgšanas režīmā savienošanai pāri pārlicinieties, ka tas ir ieslēgts; skatiet sadaļu “Savienošana pāri ar jaunu ierīci”.
Kļūdaina darbība	Lejupielādējiet Marshall lietotni un izveidojiet savienojumu ar skaļruni. Izpildiet lietotnē sniegtos norādījumus, lai nodrošinātu, ka Acton IV ir jaunākā programmaparatūras versija.
	Veiciet atiestatīšanu uz rūpnīcas iestatījumiem; skatiet sadaļu “Skaļruņa atiestatīšana”. Acton IV ir jāiestata vēlreiz.
Bluetooth savienojums tiek pārtraukts	Pārvietojiet ierīces tuvāk vienu otrai, lai tām netraucētu šķēršļi, piemēram, sienas vai durvis.
	Pārvietojiet skaļruni uz citu vietu vai izslēdziet vai pārvietojiet elektronisko ierīci, kas rada traucējumus.

PROBLĒMU NOVĒRŠANA**LATVIEŠU**

PROBLĒMA	RĪCĪBA
Nav skaņas vai tā ir pārāk klusa	Pārbaudiet, vai ir izvēlēts pareizais ievades avots.
	Pārbaudiet skaļuma līmeni skaļrunī un atskaņošanas ierīcē.
Skaņai ir traucējumi	Samaziniet atskaņošanas ierīces skaļumu.
Nenotiek Spotify startēšana	Skaņas ierīcē instalējiet Spotify lietotnes jaunāko versiju.
	Atveriet Marshall lietotni un pārbaudiet, vai Spotify ir piesaistīts M pogai.
Mans skaļrunis neizmanto LDAC/augstas izšķirtspējas audio bezvadu atskaņošanu	Pārlicinieties, vai jūsu atskaņošanas ierīce atbalsta LDAC un augstas izšķirtspējas bezvadu audio.

All intellectual property in the product and packaging (including the MARSHALL trade mark, copyright, designs, and patents) are owned by Marshall Group AB and may not be used without permission. All rights reserved. The Bluetooth® wordmark and logos are registered trademarks owned by the Bluetooth SIG, Inc. and any use of such marks by Marshall Group AB is under license. The Auracast™ word mark and logos are trademarks owned by the Bluetooth SIG. Any use of such marks by Marshall Group AB is under license. Spotify is a trademark of Spotify AB. LDAC and LDAC logo are trademarks of Sony Corporation. Hi-Res Audio logo and Hi-Res Audio Wireless logo are registered trademarks or otherwise trademarks of Japan Audio Society. Google Play is a trademark of Google LLC. App Store is a service mark of Apple Inc., registered in the U.S. and other countries Marshall Group AB, Centralplan 15, 111 20 Stockholm, Sweden. R1.0

Marshall

ACTON IV – HOME SPEAKER

VISAS INTERNETINIS VADOVAS

TURINYS

RODYKLĖ

Viršutinis skydelis	003
Apatinis skydelis	004
Darbo pradžia	005
Pagal poreikius pritaikomas M mygtukas	005
Prijungimas prie RCA jungčių	005
Prijungimas prie AUX įvesties	006
„Spotify Tap“	006
LDAC ir „Hi-Res“ belaidis garsas	006
Susiejimas su „Bluetooth“ įrenginiu	007
Prisijungimas prie „Marshall Music“ srautinio perdavimo telkinio	007
Maitinimo režimai	008
Kolonėlės valymas	008
„Acton IV“ gamyklinių nustatymų atkūrimas	009
Nesklandumų šalinimas	010

VIRŠUTINIS SKYDELIS

LIETUVIŲ

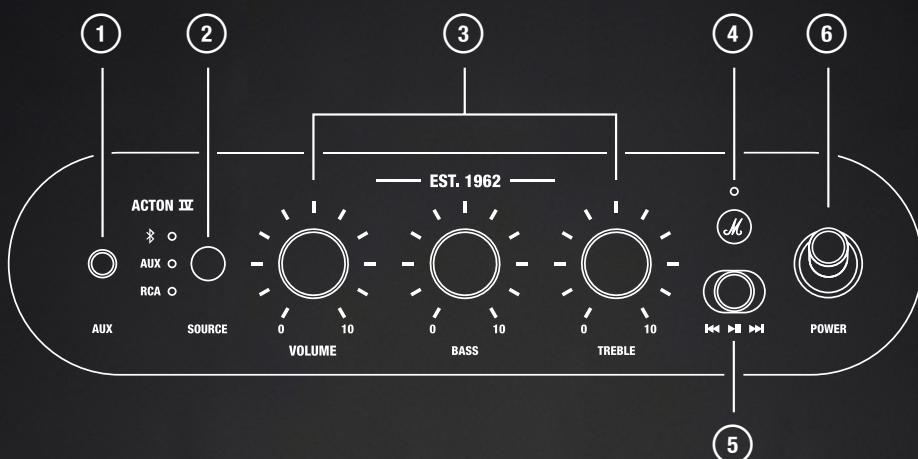

1 AUX – 3,5 MM GARSO ĮVESTIS

Prijunkite garso įrenginį su analogine išvestimi ir 3,5 mm stereofoniniu kištuku.

2 ŠALTINIO PASIRINKIMO MYGTUKAS

Naudodami šaltinio pasirinkimo mygtuką pasirinkite įvesties šaltinį. Pasirinkite „Bluetooth®“, tada paspauskite ir palaikykite, kol LED indikatorius pradės mirksėti, rodydamas „Bluetooth“ susiejimo būseną.

3 GARSO VALDYMAS

Reguliuokite garsumą, žemuosius ir aukštuosius dažnius.

4 PAGAL POREIKIUS PRITAIKOMAS M MYGTUKAS

Paspauskite M mygtuką ir paleiskite muziką naudodami „Spotify Tap“. Norėdami pakeisti M mygtuko funkciją, naudokite „Marshall“ programėlę.

5 MEDIJOS VALDIKLIS

Klausydamiesi per „Bluetooth“ galite paleisti, pristabdyti arba perjungti įrašą.

6 MAITINIMO SVIRTIS

Norėdami įjungti arba išjungti garsiakalbį, naudokite maitinimo jungiklį.

APATINIS SKYDELIS

LIETUVIŲ

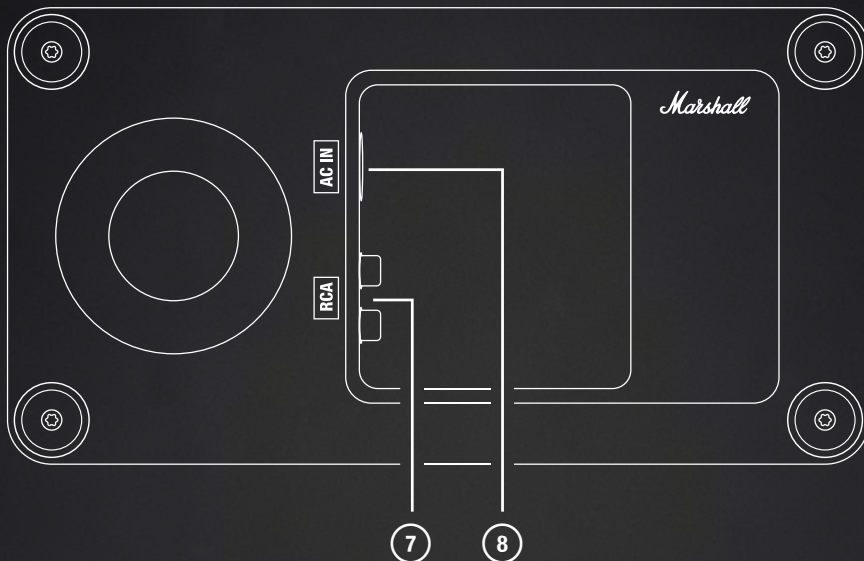
**7 STEREOFONINĖS RCA ĮVESTYS**

Prijunkite RCA garso įrenginį, pavyzdžiui, patefoną su RIAA pradiniu stiprintuvu.

8 MAITINIMO LAIDO LIZDAS

Prijunkite maitinimo laidą prie garsiakalbio, tada prie sieninio lizdo. Dėmesio. Prieš atjungdami maitinimo laidą nuo kolonėlės, visada ištraukite jį iš elektros lizdo.

INSTRUKCIJOS

LIETUVIŲ

DARBO PRADŽIA

- I. ĮJUNKITE MAITINIMĄ
Prijunkite maitinimo laidą prie garsiakalbio apačioje esančio maitinimo įvado ir sieninio lizdo.
- II. ĮJUNKITE
Pastumkite maitinimo jungiklį, kad įjungtumėte garsiakalbį.
- III. PRADĖKITE SUSIEJIMĄ
Paspauskite šaltinio mygtuką ir pasirinkite „Bluetooth“, tada vėl paspauskite ir palaikykite, kol LED pradės mirksėti.
- IV. PASIRINKITE ACTON IV
Atidarykite savo garso įrenginio „Bluetooth“ sąrašą ir pasirinkite **ACTON IV**.

Kad galėtumėte išnaudoti visas garsiakalbio galimybes, atsisiųskite „Marshall“ programėlę.

Dėmesio. Prieš atjungdami maitinimo laidą nuo kolonėlės, visada ištraukite jį iš elektros lizdo.

PAGAL POREIKIUS PRITAIKOMAS M MYGTUKAS

„M“ mygtuku galite greitai pasiekti mėgstamus veiksmus.

- I. Spustelėkite vieną kartą, kad paleistumėte muziką naudodami „Spotify Tap“.
- M mygtuko funkcijas galima pritaikyti „Marshall“ programėlėje.

PRIJUNGIMAS PRIE RCA JUNGČIŲ

Prijunkite garso įrenginį, pavyzdžiui, patefoną arba CD grotuvą, prie „Acton IV“ naudodami garso laidą su RCA jungtimis.

Pastaba. Patefonas turi būti su įmontuotu RIAA stiprintuvu arba prijungtas per atskirą priešstiprintuvį. Garso laidas ir RIAA stiprintuvas į komplektą neįeina.

- I. Prijunkite laidą su RCA kištukais prie RCA IN lizdo, esančio garsiakalbio apačioje.
- II. Kitą laido galą prijunkite prie jūsų muzikos leistuvo garso signalo išvesties lizdo.
- III. Naudokite šaltinio pasirinkimo mygtuką, kad pasirinktumėte RCA.

INSTRUKCIJOS

LIETUVIŲ

PRIJUNGIMAS PRIE AUX ĮVESTIES

- I. Prijunkite laidą su 3,5 mm stereojungtimi prie kolonėlės apačioje esančio lizdo AUX IN.
- II. Kitą laido galą prijunkite prie muzikos leistuvo garso signalo išėjimo lizdo.
- III. Naudokite šaltinio pasirinkimo mygtuką, kad pasirinktumėte AUX.

Pastaba. Laidai neįtraukti į komplektą.

„SPOTIFY TAP“

Naudodami „Spotify Tap“ iš karto pradėkite klausytis muzikos. Kad ir kur jus nuvestų diena, „Spotify Tap“ yra lengviausias ir asmeniškiausias būdas mėgautis muzika – viskas paruošiama per kelias sekundes.

- I. Paspauskite „M“ mygtuką, kad būtų paleista rekomenduojama daina pagal jūsų klausymosi skonį.
- II. Paspauskite „M“ mygtuką dar kartą, kad būtų paleista kita rekomenduojama daina, skirta tik jums.

Norėdami naudotis „Spotify Tap“, įsitikinkite, kad jūsų „Spotify“ programėlė atnaujinta.



LDAC IR „HI-RES“ BELAIDIS GARSAS

„Hi-Res Audio Wireless“ logotipas nurodo, kad gaminiai atkuria „Hi-Res Audio“ garsą naudodami kodeką, kurį Japonijos garso draugija (Japan Audio Society) sertifikavo tiek dėl suspaudimo, tiek dėl belaidžio perdavimo.



„HI-RES AUDIO“ BELAIDIS PERDAVIMAS PER „BLUETOOTH“

Naudojant su LDAC suderinamus įrenginius, belaidžiu ryšiu galima mėgautis aukštos kokybės „Hi-Res Audio“ bei įprasto tipo turiniu. Dėl itin efektyvaus kodavimo ir optimizuoto paketų paskirstymo LDAC leidžia perduoti maždaug 3 kartus daugiau duomenų, palyginti su įprastomis technologijomis.

LDAC yra sertifikuotas „Bluetooth“ kodekas, atitinkantis Japonijos garso draugijos „Hi-Res Audio Wireless“ logotipo reikalavimus (LDAC atitinka „Hi-Res Audio Wireless“ logotipo reikalavimus, kai perdavimo sparta yra 990 kbps)

INSTRUKCIJOS

LIETUVIŲ

PUIKUS JUNGIAMUMAS IR AUKŠTA GARSO KOKYBĖ

Stabilus perdavimas užtikrinamas naudojant „Best Effort“ režimą, kuris automatiškai valdo perdavimo kokybę ir pralaidumą, atsižvelgdamas į aplinkos radijo bangų sąlygas.

Perdavimo kokybė valdoma automatiškai, kad esant geroms radijo bangų sąlygoms būtų užtikrinta aukščiausia garso kokybė, o šioms pablogėjus – garsas nesutrikėtų.

SUSIEJIMAS SU „BLUETOOTH“ ĮRENGINIU

„Acton IV“ vienu metu gali būti prijungtas prie 2 „Bluetooth“ įrenginių ir įsijima iki 8 anksčiau susietų įrenginių. Pasirinkus „Bluetooth“ šaltinį, garsiakalbis bandys iš naujo prisijungti prie paskutinių naudotų įrenginių.

- I. Naudokite šaltinio pasirinkimo mygtuką, kad pasirinktumėte „Bluetooth“.
- II. Paspauskite šaltinio pasirinkimo mygtuką ir palaikykite 2 sekundes, kol „Bluetooth“ šaltinio LED ims lėtai pulsuoti.
- III. Savo garso įrenginio „Bluetooth“ sąrašė pasirinkite **ACTON IV**.

PRISIJUNGIMAS PRIE „MARSHALL MUSIC“ SRAUTINIO PERDAVIMO TELKINIO

Keli „Marshall“ garsiakalbiai gali būti prijungti prie „Heddon“ muzikos srautinio perdavimo telkinio ir groti sinchroniškai. Atidarykite „Marshall“ programėlę ir vadovaukitės joje pateiktomis instrukcijomis arba sekite toliau pateiktus nurodymus, kad prijungtumėte garsiakalbį.

- I. Įsitikinkite, kad „Heddon“ muzikos srautinio perdavimo šakotuvus sukonfigūruotas tinkamai.
- II. 3 sekundes laikykite nuspaudę „Heddon“ mygtuką, kol priekyje esantis raudonas LED indikatorius pradės pulsuoti.
- III. Paspauskite ir 4 sekundes palaikykite garsiakalbio M mygtuką.

Muzika pradeda skambėti, o garsiakalbis prijungtas prie „Heddon“.

Sureguliuokite garsiakalbio garsumą arba EQ nustatymus, kad rastumėte tinkamą balansą.

Pastaba. „Marshall Heddon“ parduodamas atskirai.

INSTRUKCIJOS

LIETUVIŲ

MAITINIMO REŽIMAI

„Acton IV“ persijungs į budėjimo arba tinklo budėjimo režimą, jei pasibaigus neveikos laikui jis nebus naudojamas.

Pažadinkite garsiakalbį prisijungę per „Bluetooth“ arba naudodami bet kurį mygtuką ar rankenėlę.

	Įprastas veikimas	Prisijungta prie „Heddon“
Maitinimo režimas	Energijos taupymo režimas	Tinklo budėjimo režimas
Energijos suvartojimas	< 0,5 W	< 2,0 W
Nenaudojimo laikas*	≤ 20 minučių	≤ 20 minučių

Informacijos apie ES atitiktį rasite atitikties deklaracijoje, kuri pateikiama svetainėje marshall.com

KOLONĖLĖS VALYMAS

Reguliariai valykite kolonėlę, kad ji būtų švari ir veiktų ilgiau.

Prieš valydami kolonėlę atjunkite visus laidus ir įsitikinkite, kad viskas yra visiškai sausa prieš prijungdami juos atgal.

Kolonėlę ir laidus valykite nesipūkuojančia šluoste, šiek tiek sudrėkinta šiomis medžiagomis:

- vandeniu;
- 70 % izopropilo alkoholio valikliu; arba
- 75 % etilo alkoholio valikliu.

Groteles ir angas atsargiai valykite sausu ir minkštu šepetėliu arba vatos pagaliuku.

Į ką reikia atkreipti dėmesį valant garsiakalbį:

- Nenaudokite jokių aštrių ar metalinių daiktų.
- Nenaudokite suslėgto oro.
- Nenaudokite produktų, kurių sudėtyje yra baliklio ar vandenilio peroksido.
- Nemerkite kolonėlės į jokias valymo priemones.
- Neskalkaukite kolonėlės po tekančiu vandeniu.

INSTRUKCIJOS

LIETUVIŲ

„ACTON IV“ GAMYKLINIŲ NUSTATYMŲ ATKŪRIMAS

Atlikus gamyklinę atstatą bus nustatyti pradiniai kolonėlės nustatymai, išskyrus programinės aparatinės įrangos atnaujinimus.

Pastaba. Bus pašalinti visi naudotojo nustatymai ir kolonėlę reikės nustatyti iš naujo.

- I. Pašalinkite **ACTON IV** ir **ACTON IV [LE]** (jei yra) iš savo garso įrenginio „Bluetooth“ sąrašo.
- II. Įsitikinkite, kad kolonėlė įjungta.
- III. Paspauskite ir 10 sekundžių palaikykite abu – šaltinio parinkiklį ir „M“ mygtuką. Visi indikatoriai pradeda mirksėti ir garsiakalbis paleidžiamas iš naujo.

Kolonėlėje atkurti gamykliniai nustatymai ir įrenginys paruoštas susieti, žr. skyrių „Prijungimas“.

„MARSHALL“ PROGRAMĖLĖ

Atsisiųskite „Marshall“ programėlę, kad galėtumėte išnaudoti visas pailgojo garsiakalbio galimybes ir atnaujinti jį atsisiųsdami naujausią programinę įrangą.



NESKLANDUMŲ ŠALINIMAS

LIETUVIŲ

PROBLEMA	VEIKSMAS
Nepavyksta įjungti kolonėlės	Prijunkite maitinimo laidą prie kolonėlės ir veikiančio sieninio lizdo.
Nepavyksta prisijungti ar susieti su „Bluetooth“ įrenginiu	Suaktyvinkite „Bluetooth“ savo šaltinio įrenginyje.
	Prieš nustatydami susiejimo režimą įsitikinkite, kad kolonėlė įjungta, žr. skyrių „Naujo įrenginio susiejimas“.
Netinkamas veikimas	Atsisiųskite „Marshall“ programėlę ir prisijunkite prie kolonėlės. Vadovaukitės programėlėje pateikiamomis instrukcijomis, kad įsitikintumėte, jog „Acton IV“ įdiegta naujausia programinės aparatinės įrangos versija.
	Atkurkite gamyklinius nustatymus, žr. skyrių „Kolonėlės nustatymas iš naujo“. „Acton IV“ reikia sukonfigūruoti iš naujo.
Nutrūksta „Bluetooth“ ryšys	Perkelkite įrenginius arčiau vienas kito, kad tarp jų nebūtų kliūčių, pvz., sienų ar durų.
	Perkelkite kolonėlę į kitą vietą arba išjunkite ar perkelkite trikdžius skleidžiantį elektroninį įrenginį.

NESKLANDUMŲ ŠALINIMAS**LIETUVIŲ**

PROBLEMA	VEIKSMAS
Nėra garso arba jis yra per žemas	Įsitikinkite, kad pasirinktas tinkamas įvesties šaltinis.
	Patikrinkite kolonėlės ir atkūrimo įrenginio garsumą.
Garsas yra iškraipytas	Sumažinkite atkūrimo įrenginio garsumą.
Nepavyksta paleisti „Spotify“	Savo garso įrenginyje įdiekite naujausią „Spotify“ programėlės versiją.
	Atidarykite „Marshall“ programėlę ir patikrinkite, ar „Spotify“ priskirta M mygtukui.
Mano garsiakalbis nenaudoja LDAC / „Hi-Res“ belaidžio garso atkūrimo	Įsitikinkite, kad jūsų atkūrimo įrenginys palaiko LDAC ir „Hi-Res“ belaidį garso.

All intellectual property in the product and packaging (including the MARSHALL trade mark, copyright, designs, and patents) are owned by Marshall Group AB and may not be used without permission. All rights reserved. The Bluetooth® wordmark and logos are registered trademarks owned by the Bluetooth SIG, Inc. and any use of such marks by Marshall Group AB is under license. The Auracast™ word mark and logos are trademarks owned by the Bluetooth SIG. Any use of such marks by Marshall Group AB is under license. Spotify is a trademark of Spotify AB. LDAC and LDAC logo are trademarks of Sony Corporation. Hi-Res Audio logo and Hi-Res Audio Wireless logo are registered trademarks or otherwise trademarks of Japan Audio Society. Google Play is a trademark of Google LLC. App Store is a service mark of Apple Inc., registered in the U.S. and other countries Marshall Group AB, Centralplan 15, 111 20 Stockholm, Sweden. R1.0

Marshall

ACTON IV – HOME SPEAKER

FULLSTENDIG HÅNDBOK, NETTVERSJON

INNHold

INDEKS

Toppanel	003
Bunnpanel	004
Kom i gang	005
Egendefinerbar M-knapp	005
Koble til RCA-innganger	005
Koble til AUX-inngangen	006
Spotify Tap	006
LDAC og trådløs Hi-Res-lyd	006
Koble sammen med en Bluetooth-enhet	007
Koble til en Marshall Music-strømmesentral	007
Strømmoduser	008
Rengjøre høyttaleren	008
Tilbakestille Acton IV	009
Feilsøking	010

TOPPANEL

NORSK

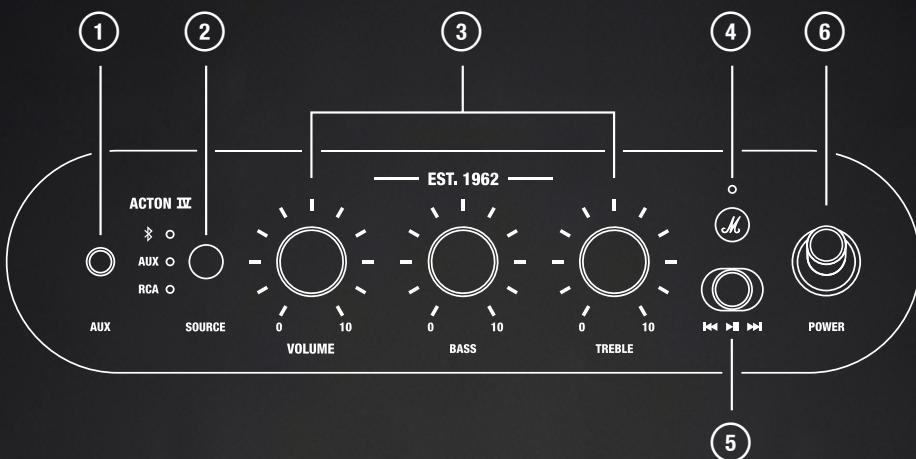

1 AUX – 3,5 MM LYDINGANG

Koble til en lydenhet med en analog utgang og en 3,5 mm stereokontakt.

2 KILDEVELGER

Bruk kildevelgerknappen for å velge inngangskilde. Velg Bluetooth®, og trykk på og hold deretter knappen inne til LED-lampen begynner å blinke for Bluetooth-sammenkobling.

3 LYDKONTROLLER

Juster volum, bass og diskant.

4 EGENDEFINERBAR M-KNAPP

Trykk på M-knappen for å sette i gang musikken med Spotify Tap. Gå til Marshall-appen for å endre funksjonen til M-knappen.

5 MEDIEKONTROLL

Spill av, sett på pause eller bytt spor når du spiller via Bluetooth.

6 STRØMBRYTER

Bruk strømbryteren til å slå høyttaleren på eller av.

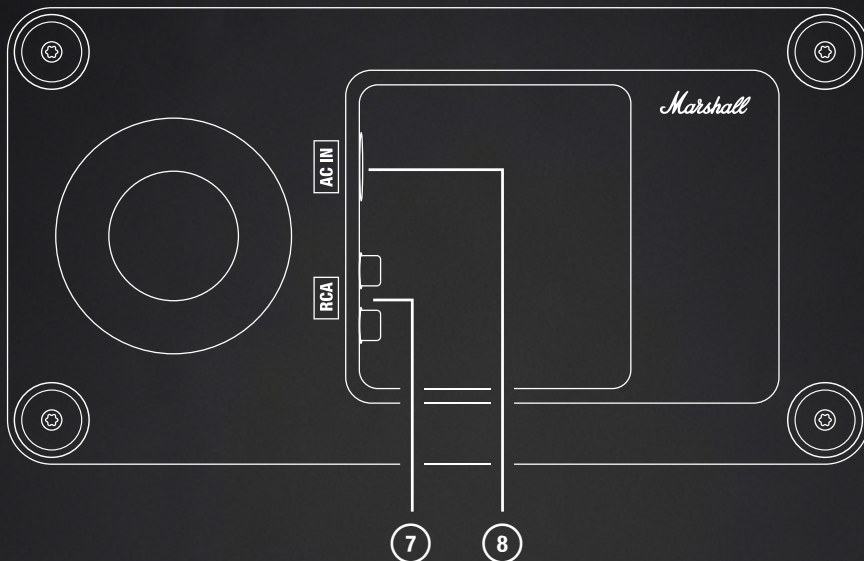
BUNNPANEL**NORSK****7 STEREO RCA-INNGANGER**

Koble til en RCA-lydenhet, for eksempel en spiller med RIAA-forforsterker.

8 NETTSTRØMINNGANG

Koble strømledningen til høyttaleren og deretter til stikkontakten.

Forsiktig: Trekk alltid strømledningen ut av stikkontakten før du kobler den fra høyttaleren.

INSTRUKSJONER

NORSK

KOM I GANG

I. KOBLE TIL STRØMNETTET

Koble strømledningen til strømninggangen på undersiden av høyttaleren og til stikkkontakten.

II. SLÅ PÅ

Dra strømbryteren for å slå på høyttaleren.

III. START SAMMENKOBLING

Bruk kildeknappen til å velge Bluetooth, og hold den deretter inne til LED-lampen begynner å blinke.

IV. VELG ACTON IV

Åpne Bluetooth-listen på lydenheten, og velg **ACTON IV**.

Last ned Marshall-appen for å få mest mulig ut av høyttaleren.

Forsiktig: Trekk alltid strømledningen ut av stikkkontakten før du kobler den fra høyttaleren.

EGENDEFINERBAR M-KNAPP

M-knappen lar deg raskt få tilgang til favorittfunksjonene dine.

I. Trykk én gang for å starte musikken med Spotify Tap.

M-knappen kan tilpasses i Marshall-appen.

KOBLE TIL RCA-INNGANGER

Koble en lydenhet, for eksempel en platespiller eller CD-spiller, til Acton IV via en lydkabel med RCA-kontakter.

Merk: Platespilleren må ha en RIAA-forsterker eller kobles til via separat forforsterker. Lydledning og RIAA-forsterker er ikke inkludert.

I. Koble en ledning med RCA-kontakter til RCA IN nederst på høyttaleren.

II. Koble den andre enden av ledningen til utgangen på lydkilden.

III. Bruk kildevelgerknappen til å velge RCA.

INSTRUKSJONER

NORSK

KOBLE TIL AUX-INNGANGEN

- I. Koble en ledning med en 3,5 mm stereojack til AUX IN nederst på høyttaleren.
- II. Koble den andre enden av kabelen til lydutgangen på lydkilden.
- III. Bruk kildevelgerknappen for å velge AUX.

Merk: Lydledninger er ikke inkludert.

SPOTIFY TAP

Kom rett til musikken med Spotify Tap. Uansett hvor dagen fører deg, er Spotify Tap den enkleste og mest personlige måten å oppleve musikken din på – og den er klar på få sekunder.

- I. Trykk på M-knappen for å spille av en anbefaling basert på det du liker å lytte til.
- II. Trykk på M-knappen én gang til for å få en anbefaling som kun gjelder for deg.

Hvis du skal bruke Spotify Tap, må du være sikker på at Spotify-appen er oppdatert.



LDAC OG TRÅDLØS HI-RES-LYD

Hi-Res Audio Wireless-logoen indikerer at produktene leverer Hi-Res Audio-avspilling med en kodek som er sertifisert av Japan Audio Society, både når det gjelder komprimering og trådløs overføring.



TRÅDLØS OVERFØRING AV HI-RES AUDIO VIA BLUETOOTH

Hi-Res Audio-innhold, så vel som konvensjonelle typer innhold, kan spilles av trådløst med høy lyd kvalitet når det brukes med LDAC-kompatible enheter. Ved å bruke svært effektiv koding og optimalisert pakkedistribusjon gjør LDAC det mulig å overføre omtrent tre ganger så mye data sammenlignet med konvensjonell teknologi.

INSTRUKSJONER

NORSK

LDAC er en sertifisert Bluetooth-kodek for Japan Audio Societys Hi-Res Audio Wireless-logo (LDAC oppfyller kravene til Hi-Res Audio Wireless-logoen ved en overføringshastighet på 990 kbps)

GODE TILKOBLINGSMULIGHETER MED HØY LYDKVALITET

Stabile overføringer blir en realitet med «Best Effort»-mode, som automatisk kontrollerer overføringskvaliteten og gjennomstrømmingen i henhold til de omkringliggende radiobølgeforholdene.

Overføringskvaliteten styres automatisk for å sikre best mulig lyd kvalitet under gode radiobølgeforhold, og for å forhindre at lyden blir forstyrret selv om radiobølgeforholdene skulle bli dårligere.

KOBLE SAMMEN MED EN BLUETOOTH-ENHET

Acton IV kan kobles til to Bluetooth-enheter samtidig og husker opptil åtte tidligere sammenkoblede enheter. Høytaleren vil prøve å koble seg til de sist tilkoblede enhetene på nytt når Bluetooth-kilde velges.

- I. Bruk kildevelgerknappen for å velge Bluetooth.
- II. Trykk og hold inne kildevelgerknappen i 2 sekunder til LED-lampen for Bluetooth-kilden begynner å pulsere sakte.
- III. Velg **ACTON IV** fra Bluetooth-listen på lydenheten.

KOBLE TIL EN MARSHALL MUSIC-STRØMMESENTRAL

Flere Marshall-høytalere kan kobles til en Heddon-sentral for musikkstrømming for å spille synkronisert. Gå til Marshall-appen og følg instruksjonene i appen for å koble til høytaleren, eller følg instruksjonene nedenfor.

- I. Sørg for at Heddon-sentralen for musikkstrømming er riktig konfigurert.
- II. Trykk på og hold inne knappen på Heddon i 3 sekunder, til den røde LED-lampen på forsiden begynner å pulsere.
- III. Trykk på og hold inne M-knappen på høytaleren i 4 sekunder.

Musikken begynner å spille, og høytaleren er koblet til Heddon. Juster volumet eller EQ-innstillingene på høytaleren for å finne riktig balanse.

Merk: Marshall Heddon selges separat.

INSTRUKSJONER

NORSK

STRØMMODUSER

Acton IV vil gå i standby eller standby for nettverket når den ikke brukes etter at tidsavbruddet for inaktivitet er utløpt.

Vekk høyttaleren ved å koble til via Bluetooth eller ved å bruke en hvilken som helst knapp eller kontroll.

	Normal drift	Koblet til Heddon
Strømmodus	Strømsparingsmodus	Standby for nettverket
Strømforbruk	< 0,5 W	< 2,0 W
Tidsavbrudd ved inaktivitet*	≤ 20 minutter	≤ 20 minutter

Du finner informasjon om EU-samsvar i samsvarserklæringen som er tilgjengelig på marshall.com

RENGJØRE HØYTTALEREN

Rengjør høyttaleren regelmessig for at den skal fungere bra og holde lenger.

Trekk ut alle ledninger før du rengjør høyttaleren, og sørg for at alt er helt tørt før du kobler dem til igjen.

Rengjør høyttaleren og ledningene forsiktig med en lofri klut, lett fuktet med en av følgende:

- vann
- 70 % isopropylalkohol
- 75 % etylalkohol

Rengjør nett og åpninger forsiktig med en tørr og myk børste eller en bomullspinne.

Merknad ved rengjøring av høyttaleren:

- Ikke bruk skarpe gjenstander eller metallgjenstander.
- Ikke bruk trykkluft.
- Ikke bruk produkter som inneholder blekemiddel eller hydrogenperoksid.
- Ikke dykk høyttaleren i rengjøringsmidler.
- Ikke skyll høyttaleren under rennende vann.

INSTRUKSJONER

NORSK

TILBAKESTILLE ACTON IV

Tilbakestilling til fabrikkinnstillinger gjenoppretter de opprinnelige innstillingene på høyttaleren, unntatt eventuelle fastvareoppdateringer.

Merk: Dette vil slette alle brukerinnsstillinger, og høyttaleren må konfigureres på nytt.

- I. Fjern **ACTON IV**, og **ACTON IV [LE]** hvis dette vises, fra lydenhetens Bluetooth-liste.
- II. Kontroller at høyttaleren er på.
- III. Trykk på og hold inne både kildevelgeren og M-knappen i 10 sekunder. Alle indikatorene begynner å blinke, og høyttaleren starter på nytt.

Høyttaleren er tilbakestilt til fabrikkinnstillinger og klar til å sammenkobles. Se avsnittet Kom i gang.

MARSHALL-APP

Last ned Marshall-appen for å få mest mulig ut av høyttaleren og holde den oppdatert med den nyeste programvaren.



FEILSØKING

NORSK

PROBLEM	TILTAK
Høytaleren slår seg ikke på.	Koble strømledningen til høyttaleren og en fungerende veggkontakt.
Kan ikke koble til eller sammenkoble med en Bluetooth-enhet	Aktiver Bluetooth på avspillingsenheten.
	Kontroller at høyttaleren er slått på før du setter den i sammenkoblingsmodus, se Sammenkoble en ny enhet.
Uvanlig atferd	Last ned Marshall-appen, og koble til høyttaleren. Følg instruksjonene i appen for å sikre at Acton IV har den nyeste fastvareversjonen.
	Tilbakestill til fabrikkinnstillingene. Se Tilbakestill høyttaleren. Acton IV må konfigureres på nytt.
Bluetooth-tilkoblingen faller ut	Flytt enhetene nærmere hverandre slik at de ikke blir påvirket av hindringer som vegger eller dører.
	Flytt høyttaleren til et annet sted eller slå av eller flytt den elektroniske enheten som forårsaker forstyrrelsene.

FEILSØKING**NORSK**

PROBLEM	TILTAK
Det er ingen lyd, eller lyden er for lav	Kontroller at den riktige inngangskilden er valgt.
	Kontroller volumet på høyttaleren og avspillingsenheten.
Lyden er forvrengt	Senk volumet på avspillingsenheten.
Spotify starter ikke	Installer den nyeste versjonen av Spotify-appen på lydenheten din.
	Åpne Marshall-appen, og sjekk at Spotify er tilordnet M-knappen.
Høyttaleren min bruker ikke trådløs avspilling med LDAC/Hi-Res-lyd	Sørg for at avspillingsenheten din støtter LDAC og trådløs Hi-Res-lyd.

All intellectual property in the product and packaging (including the MARSHALL trade mark, copyright, designs, and patents) are owned by Marshall Group AB and may not be used without permission. All rights reserved. The Bluetooth® wordmark and logos are registered trademarks owned by the Bluetooth SIG, Inc. and any use of such marks by Marshall Group AB is under license. The Auracast™ word mark and logos are trademarks owned by the Bluetooth SIG. Any use of such marks by Marshall Group AB is under license. Spotify is a trademark of Spotify AB. LDAC and LDAC logo are trademarks of Sony Corporation. Hi-Res Audio logo and Hi-Res Audio Wireless logo are registered trademarks or otherwise trademarks of Japan Audio Society. Google Play is a trademark of Google LLC. App Store is a service mark of Apple Inc., registered in the U.S. and other countries Marshall Group AB, Centralplan 15, 111 20 Stockholm, Sweden. R1.0

Marshall

ACTON IV – HOME SPEAKER

PEŁNA INSTRUKCJA ONLINE

SPIIS TREŚCI

INDEKS

Panel górny	003
Panel dolny.....	004
Pierwsze użycie.....	005
Przycisk konfigurowalny M.....	005
Podłączanie do wejść RCA.....	005
Podłączanie do wejścia AUX.....	006
Spotify Tap	006
LDAC i bezprzewodowy dźwięk Hi-Res	006
Parowanie z urządzeniem Bluetooth.....	007
Podłączanie do koncentratora strumieniowego Marshall Music	007
Tryby zasilania.....	008
Czyszczenie głośnika	008
Resetowanie Acton IV.....	009
Rozwiązywanie problemów	010

PANEL GÓRNY

POLSKI

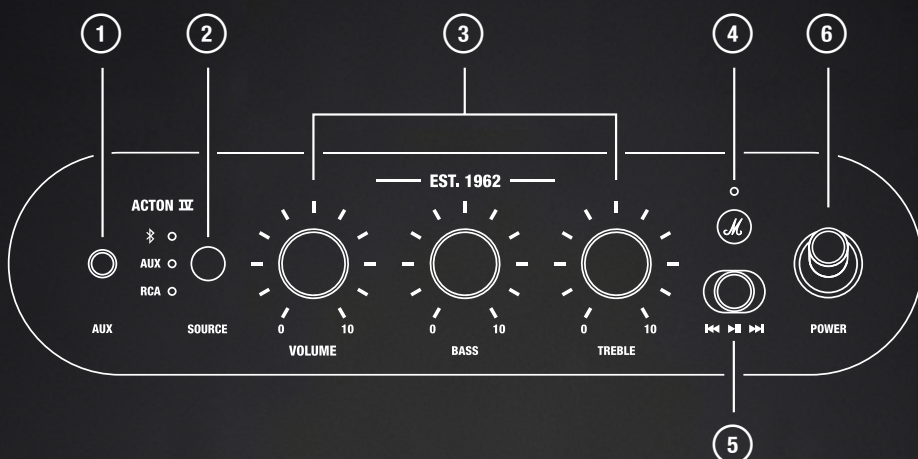

- 1 AUX — GNIAZDO WEJŚCIOWE AUDIO 3,5 MM**
 Umożliwia podłączenie urządzenia audio z wyjściem analogowym przy użyciu wtyczki stereo typu mini-jack (3,5 mm).
- 2 SELEKTOR ŹRÓDŁA**
 Użyj przycisku wyboru źródła, aby wybrać źródło sygnału wejściowego. Wybierz Bluetooth®, a następnie naciśnij i przytrzymaj przycisk, aż dioda LED zacznie migać, sygnalizując parowanie Bluetooth.
- 3 USTAWIENIA DŹWIĘKU**
 Regulacja głośności oraz tonów niskich i wysokich.
- 4 PRZYCIŚK KONFIGUROWALNY M**
 Naciśnięcie przycisku M powoduje rozpoczęcie odtwarzania muzyki za pomocą funkcji Spotify Tap.
 Przejdź do aplikacji Marshall, aby zmienić funkcję przycisku M.
- 5 STEROWANIE ODTWARZANIEM**
 Odtwarzanie, wstrzymanie lub zmiana utworu podczas odtwarzania przez Bluetooth.
- 6 PRZEŁĄCZNIK ZASILANIA**
 Przełącznik zasilania służy do włączania i wyłączenia głośnika.

PANEL DOLNY

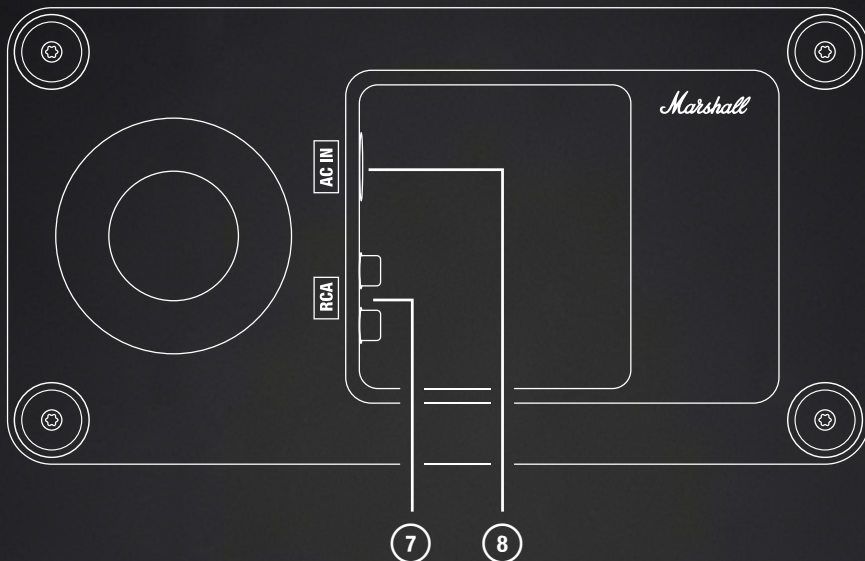
POLSKI

7 WEJŚCIA STEREO RCA

Podłącz urządzenie audio z wyjściem typu RCA, np. gramofon, z przedwzmacniaczem RIAA.

8 WEJŚCIE ZASILANIA SIECIOWEGO

Podłącz przewód zasilania do głośnika, a następnie do gniazdka ściennego.

Uwaga: Zawsze najpierw odłączaj przewód zasilania od gniazdka sieci elektrycznej, a dopiero potem od głośnika.

INSTRUKCJE

POLSKI

PIERWSZE UŻYCIE

I. PODŁĄCZ ZASILANIE SIECIOWE

Podłącz przewód zasilania do wejścia zasilania na dole głośnika oraz do gniazda ściennego.

II. WŁĄCZANIE ZASILANIA

Przesuń przełącznik zasilania, aby włączyć głośnik.

III. ROZPOCZNIJ PAROWANIE

Użyj przycisku Źródło, aby wybrać Bluetooth, a następnie naciśnij i przytrzymaj go ponownie, aż dioda LED zacznie migać.

IV. WYBIERZ ACTON IV

Otwórz listę Bluetooth w urządzeniu audio i wybierz **ACTON IV**.

Pobierz aplikację Marshall, aby w pełni wykorzystać wszystkie możliwości głośnika.

Uwaga: Zawsze najpierw odłączaj przewód zasilania od gniazdka sieci elektrycznej, a dopiero potem od głośnika.

PRZYCIISK KONFIGUROWALNY M

Przycisk M umożliwia szybki dostęp do ulubionych działań.

I. Naciśnij go raz, aby zacząć słuchać muzyki dzięki funkcji Spotify Tap.

Przycisk M można spersonalizować w aplikacji Marshall.

PODŁĄCZANIE DO WEJŚĆ RCA

Podłącz urządzenie audio, takie jak gramofon lub odtwarzacz CD, do głośnika Acton IV za pomocą przewodu audio ze złączami RCA.

Uwaga: Gramofon musi być wyposażony we wzmacniacz RIAA lub być podłączony przez oddzielny przedwzmacniacz. Przewód audio ani wzmacniacz RIAA nie znajdują się w zestawie.

I. Podłącz przewód z wtyczkami RCA do gniazda RCA IN na dole głośnika.

II. Podłącz drugi koniec przewodu do wyjścia źródła dźwięku.

III. Użyj przycisku wyboru źródła, aby wybrać RCA.

INSTRUKCJE

POLSKI

PODŁĄCZANIE DO WEJŚCIA AUX

- I. Podłącz przewód z wtyczką stereo 3,5 mm do gniazda AUX IN na dole głośnika.
- II. Podłącz drugi koniec przewodu do wyjścia audio urządzenia audio.
- III. Użyj przycisku wyboru źródła, aby wybrać AUX.

Uwaga: Przewody audio nie znajdują się w zestawie.

SPOTIFY TAP

Zanurz się od razu w muzykę dzięki funkcji Spotify Tap. Gdziekolwiek trafisz w ciągu dnia, Spotify Tap to najprostszy i najbardziej spersonalizowany sposób na słuchanie muzyki, gotowy do użycia w kilka sekund.

- I. Naciśnij przycisk M, aby odtwarzać muzykę rekomendowaną w oparciu o Twoje upodobania.
- II. Po ponownym naciśnięciu przycisku M zacznie być odtwarzany następny rekomendowany utwór.

Aby korzystać z funkcji Spotify Tap, upewnij się, czy aplikacja Spotify jest aktualna.



LDAC I BEZPRZEWODOWY DŹWIĘK HI-RES

Logo Hi-Res Audio Wireless oznacza, że produkty zapewniają odtwarzanie dźwięku Hi-Res Audio za pomocą kodeka certyfikowanego przez Japan Audio Society w zakresie kompresji i transmisji bezprzewodowej.



BEZPRZEWODOWA TRANSMISJA DŹWIĘKU HI-RES AUDIO PRZEZ BLUETOOTH

Treściami Hi-Res Audio, a także treściami konwencjonalnymi, można cieszyć się bezprzewodowo przy zachowaniu wysokiej jakości dźwięku w przypadku korzystania z urządzeń zgodnych z LDAC. Dzięki zastosowaniu wysoce wydajnego kodowania i zoptymalizowanej dystrybucji pakietów, LDAC umożliwi przesyłanie około 3 razy większej ilości danych w porównaniu z konwencjonalnymi technologiami.

INSTRUKCJE

POLSKI

LDAC to certyfikowany kodek Bluetooth opatrzony logo Hi-Res Audio Wireless stowarzyszenia Japan Audio Society (LDAC spełnia wymagania logo Hi-Res Audio Wireless przy szybkości transmisji 990 kb/s).

STABILNA ŁĄCZNOŚĆ I WYSOKA JAKOŚĆ DŹWIĘKU

Stabilna transmisja jest możliwa dzięki trybowi „Best Effort”, który automatycznie dostosowuje jakość przesyłania i przepustowość do panujących warunków radiowych.

Jakość transmisji jest regulowana automatycznie, aby zapewnić najwyższą jakość dźwięku w dobrych warunkach rozchodzenia się fal radiowych oraz zapobiec zakłóceniom dźwięku, nawet jeśli warunki te ulegną pogorszeniu.

PAROWANIE Z URZĄDZENIEM BLUETOOTH

Głośnik Acton IV może być połączony z 2 urządzeniami Bluetooth jednocześnie i zapamiętuje do 8 wcześniej sparowanych urządzeń. Głośnik spróbuje ponownie połączyć się z ostatnio podłączonymi urządzeniami po wybraniu Bluetooth jako źródła.

- I. Użyj przycisku wyboru źródła, aby wybrać Bluetooth.
- II. Naciśnij przycisk wyboru źródła przez 2 sekundy, aż dioda LED źródła Bluetooth zacznie powoli pulsować.
- III. Wybierz **ACTON IV** z listy Bluetooth urządzenia audio.

PODŁĄCZANIE DO KONCENTRATORA STRUMIENIOWEGO MARSHALL MUSIC

Wiele głośników Marshall można podłączyć do koncentratora strumieniowego Heddon, aby odtwarzać muzykę synchronicznie. Otwórz aplikację Marshall i postępuj zgodnie z wyświetlanymi w niej instrukcjami, aby podłączyć głośnik, lub skorzystaj z poniższych instrukcji.

- I. Upewnij się, że koncentrator strumieniowy Heddon jest prawidłowo skonfigurowany.
- II. Naciśnij i przytrzymaj przycisk na urządzeniu Heddon przez 3 sekundy, aż czerwona dioda LED z przodu zacznie pulsować.
- III. Naciśnij i przytrzymaj przycisk M na głośniku przez 4 sekundy.

Muzyka zaczyna grać, a głośnik jest połączony z systemem Heddon. Dostosuj głośność lub ustawienia EQ na głośniku, aby uzyskać odpowiednią równowagę dźwięku.

Uwaga: Urządzenie Marshall Heddon jest sprzedawane oddzielnie.

INSTRUKCJE

POLSKI

TRYBY ZASILANIA

Acton IV przejdzie w tryb gotowości lub sieciowy tryb gotowości, jeśli nie będzie używany po upływie czasu bezczynności.

Wybudź głośnik, łącząc się przez Bluetooth lub używając dowolnego przycisku lub pokrętkła.

	Normalne działanie	Połączono z Heddon
Tryb zasilania	Tryb niskiego poboru mocy	Tryb czuwania sieciowego
Zużycie energii	< 0,5 W	< 2,0 W
Limit czasu bezczynności*	≤ 20 minut	≤ 20 minut

Informacje na temat zgodności z przepisami UE można znaleźć w Deklaracji zgodności dostępnej na stronie marshall.com.

CZYSZCZENIE GŁOŚNIKA

Regularnie czyść głośnik, aby zachować jego świeżość i wydłużyć trwałość. Przed przystąpieniem do czyszczenia głośnika odłącz wszelkie przewody i upewnij się, że wszystkie elementy są całkowicie suche.

Do czyszczenia głośnika i przewodów używaj niepozostawiającej włókien ściereczki lekko zwilżonej jednym z następujących środków:

- wodą,
- alkoholem izopropylowym 70% lub
- alkoholem etylowym 75%.

Ostrożnie oczyść tkaninę osłonową i otwory suchą, miękką szczoteczką lub patyczkiem higienicznym.

Uwaga podczas czyszczenia głośnika:

- Nie używaj żadnych ostrych ani metalowych przedmiotów.
- Nie używaj sprężonego powietrza.
- Nie używaj produktów zawierających wybielacz lub nadtlenek wodoru.
- Nie zanurzaj głośnika w żadnych środkach czyszczących.
- Nie przepłukuj głośnika pod bieżącą wodą.

INSTRUKCJE

POLSKI

RESETOWANIE ACTON IV

Przywrócenie ustawień fabrycznych spowoduje zresetowanie głośnika do jego oryginalnych ustawień, z wyjątkiem ewentualnych aktualizacji oprogramowania sprzętowego.

Uwaga: Spowoduje to skasowanie wszystkich ustawień użytkownika i konieczne będzie ponowne skonfigurowanie głośnika.

- I. Usuń **ACTON IV** oraz **ACTON IV [LE]**, jeśli występują, z listy Bluetooth urządzenia dźwiękowego.
- II. Upewnij się, że głośnik jest włączony.
- III. Naciśnij i przytrzymaj jednocześnie selektor źródła oraz przycisk M przez 10 sekund. Wszystkie wskaźniki zaczną migać, a głośnik uruchomi się ponownie.

Głośnik ma teraz przywrócone ustawienia fabryczne i jest gotowy do sparowania — patrz część „Pierwsze użycie”.

APLIKACJA MARSHALL

Pobierz aplikację Marshall, aby wykorzystać wszystkie możliwości głośnika oraz mieć pewność, że jego



ROZWIĄZYWANIE PROBLEMÓW

POLSKI

PROBLEM	SUGEROWANE DZIAŁANIE
Głośnik nie włącza się	Podłącz przewód zasilania do głośnika oraz do działającego gniazdka sieciowego.
Nie można połączyć się lub wykonać parowania z urządzeniem Bluetooth	Włącz funkcję Bluetooth w swoim urządzeniu odtwarzającym dźwięk.
	Przed ustawieniem w głośniku trybu parowania (patrz część „Parowanie nowego urządzenia”) upewnij się, że głośnik jest włączony.
Niepoprawne działanie	Pobierz aplikację Marshall i połącz się z głośnikiem. Postępuj zgodnie z instrukcjami w aplikacji, aby upewnić się, że Acton IV ma najnowszą wersję oprogramowania sprzętowego.
	Przywróć ustawienia fabryczne zgodnie z instrukcjami zamieszczonymi w części „Resetowanie głośnika”. Acton IV wymaga ponownej konfiguracji.
Połączenie Bluetooth jest przerywane	Ustaw urządzenia bliżej siebie lub w taki sposób, aby nie dzieliły ich żadne przeszkody, na przykład ściany lub drzwi.
	Ustaw głośnik w innym miejscu lub wyłącz albo przestaw urządzenie elektroniczne powodujące zakłócenia.

ROZWIĄZYWANIE PROBLEMÓW

POLSKI

PROBLEM	SUGEROWANE DZIAŁANIE
<p>Nie słychać dźwięku lub dźwięk jest zbyt cichy</p>	<p>Sprawdź, czy wybrano właściwe źródło sygnału wejściowego.</p>
	<p>Sprawdź głośność głośnika i urządzenia odtwarzającego.</p>
<p>Dźwięk jest zniekształcony</p>	<p>Zmniejsz głośność na urządzeniu odtwarzającym.</p>
<p>Spotify nie uruchamia się</p>	<p>Zainstaluj najnowszą wersję aplikacji Spotify na swoim urządzeniu audio.</p>
	<p>Otwórz aplikację Marshall i sprawdź, czy usługa Spotify jest przypisana do przycisku M.</p>
<p>Mój głośnik nie korzysta z bezprzewodowego odtwarzania dźwięku LDAC / Hi-Res</p>	<p>Upewnij się, że Twoje urządzenie odtwarzające obsługuje LDAC oraz bezprzewodowy dźwięk Hi-Res Audio.</p>

All intellectual property in the product and packaging (including the MARSHALL trade mark, copyright, designs, and patents) are owned by Marshall Group AB and may not be used without permission. All rights reserved. The Bluetooth® wordmark and logos are registered trademarks owned by the Bluetooth SIG, Inc. and any use of such marks by Marshall Group AB is under license. The Auracast™ word mark and logos are trademarks owned by the Bluetooth SIG. Any use of such marks by Marshall Group AB is under license. Spotify is a trademark of Spotify AB. LDAC and LDAC logo are trademarks of Sony Corporation. Hi-Res Audio logo and Hi-Res Audio Wireless logo are registered trademarks or otherwise trademarks of Japan Audio Society. Google Play is a trademark of Google LLC. App Store is a service mark of Apple Inc., registered in the U.S. and other countries Marshall Group AB, Centralplan 15, 111 20 Stockholm, Sweden. R1.0

Marshall

ACTON IV – HOME SPEAKER

MANUAL ONLINE COMPLETO

ÍNDICE

ÍNDICE REMISSIVO

Painel superior	003
Painel inferior	004
Introdução	005
Botão M personalizável	005
Ligar às entradas RCA	005
Ligar à entrada AUX	006
Spotify Tap	006
LDAC e áudio de alta resolução sem fios	006
Emparelhar com um dispositivo Bluetooth	007
Ligar a um centro de streaming de música Marshall ...	007
Modos de potência	008
Limpar a coluna	008
Repor a Acton IV	009
Resolução de problemas	010

PAINEL SUPERIOR

PORTUGUÊS

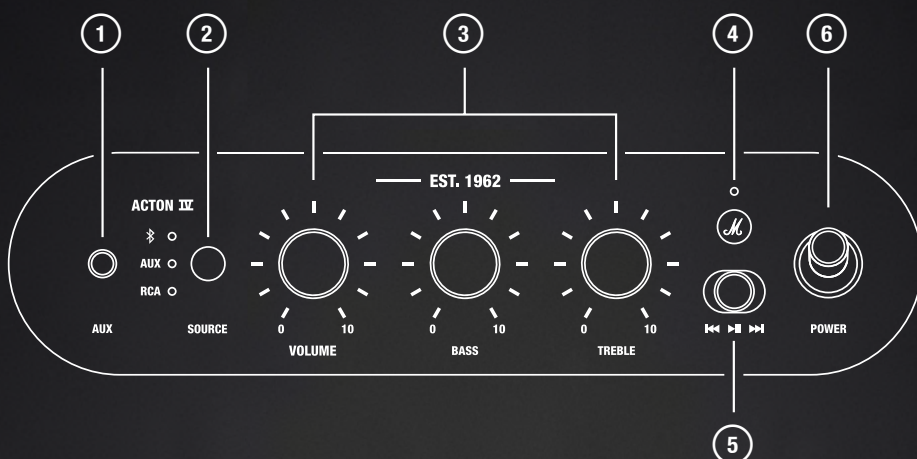

- 1 AUX — ENTRADA DE ÁUDIO DE 3,5 MM**
Ligue um dispositivo áudio com uma saída analógica e uma porta jack estéreo de 3,5 mm.
- 2 SELETOR DA FONTE**
Utilize o botão seletor da fonte para escolher a fonte de entrada. Selecione Bluetooth® e, em seguida, mantenha premido até que o LED comece a piscar para emparelhamento Bluetooth.
- 3 CONTROLOS DE ÁUDIO**
Ajuste o volume, os graves e os agudos.
- 4 BOTÃO M PERSONALIZÁVEL**
Prima o botão M para iniciar a música com o Spotify Tap. Aceda à aplicação Marshall para alterar a função do botão M.
- 5 CONTROLO DE MULTIMÉDIA**
Reproduza, coloque em pausa ou mude de faixa ao reproduzir através de Bluetooth.
- 6 INTERRUPTOR DE ALIMENTAÇÃO**
Utilize o interruptor de alimentação para ligar ou desligar a coluna.

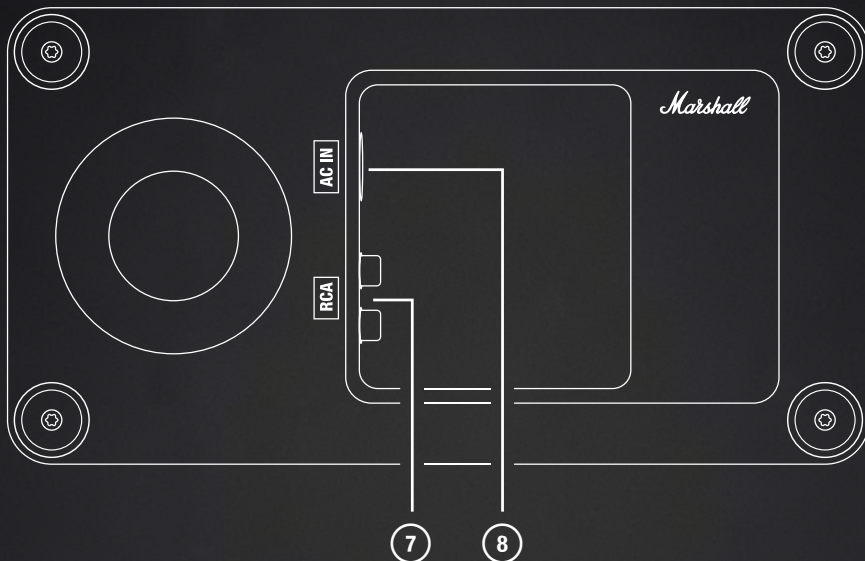
PAINEL INFERIOR**PORTUGUÊS****7 ENTRADAS RCA ESTÉREO**

Ligue um dispositivo de áudio RCA, tal como um gira-discos com um pré-amplificador RIAA.

8 ENTRADA DE ENERGIA ELÉTRICA

Ligue o cabo de alimentação à coluna e, em seguida, à tomada.

Cuidado: Desligue sempre o cabo de alimentação da tomada antes de o desligar da coluna.

INSTRUÇÕES

PORTUGUÊS

INTRODUÇÃO

I. LIGUE À ENERGIA ELÉTRICA

Ligue o cabo de alimentação à entrada de alimentação na parte inferior da coluna e à tomada.

II. LIGUE

Puxe o interruptor de alimentação para ligar a coluna.

III. INICIE O EMPARELHAMENTO

Utilize o botão de fonte para selecionar Bluetooth e, em seguida, mantenha-o premido novamente até o LED começar a piscar.

IV. SELECIONE ACTON IV

Abra a lista de Bluetooth do seu dispositivo de áudio e selecione **ACTON IV**.

Transfira a aplicação Marshall para tirar o máximo partido da sua coluna.

Cuidado: Desligue sempre o cabo de alimentação da tomada antes de o desligar da coluna.

BOTÃO M PERSONALIZÁVEL

O botão M permite-lhe aceder rapidamente às suas ações favoritas.

I. Prima uma vez para iniciar a reprodução de música com o Spotify Tap.

O botão M pode ser personalizado na aplicação Marshall.

LIGAR ÀS ENTRADAS RCA

Ligue um dispositivo de áudio, como um gira-discos ou um leitor de CD, ao Acton IV através de um cabo de áudio com conectores RCA.

Nota: o gira-discos deve estar equipado com um amplificador RIAA ou ligado através de um pré-amplificador separado. O cabo de áudio e o amplificador RIAA não estão incluídos.

I. Ligue um cabo com conectores RCA à entrada RCA na parte inferior da coluna.

II. Ligue a outra extremidade do cabo à saída da sua fonte de áudio.

III. Utilize o botão seletor de fonte para selecionar RCA.

INSTRUÇÕES

PORTUGUÊS

LIGAR À ENTRADA AUX

- I. Ligue um cabo com um conector estéreo de 3,5 mm à entrada AUX na parte inferior da coluna.
- II. Ligue a outra extremidade do cabo à saída de áudio da sua fonte de áudio.
- III. Utilize o botão seletor de fonte para escolher AUX.

Nota: Os cabos de áudio não estão incluídos.

SPOTIFY TAP

Comece logo a ouvir música com o Spotify Tap. Onde quer que esteja, o Spotify Tap é a forma mais fácil e pessoal de desfrutar da sua música e está pronto em segundos.

- I. Pressione o botão M para reproduzir uma recomendação com base nos seus gostos musicais.
- II. Pressione novamente o botão M para a próxima recomendação feita exclusivamente para si.

Para utilizar o Spotify Tap, certifique-se de que tem a aplicação Spotify atualizada.



LDAC E ÁUDIO DE ALTA RESOLUÇÃO SEM FIOS

O logótipo de áudio de alta resolução sem fios indica que os produtos permitem a reprodução de áudio de alta resolução com um codec certificado pela Japan Audio Society no que diz respeito à compressão e à transmissão através de ligação sem fios.



TRANSMISSÃO ATRAVÉS DE LIGAÇÃO SEM FIOS DE ÁUDIO DE ALTA RESOLUÇÃO ATRAVÉS DE BLUETOOTH

É possível desfrutar de conteúdos de áudio de alta resolução, assim como de tipos de conteúdos convencionais, através de uma ligação sem fios e com uma elevada qualidade de som quando são utilizados com dispositivos compatíveis com LDAC. Ao aplicar uma codificação altamente eficiente

INSTRUÇÕES

PORTUGUÊS

e uma distribuição de pacotes otimizada, o LDAC permite transmitir aproximadamente 3 vezes a quantidade de dados em comparação com as tecnologias convencionais.

O LDAC é um codec Bluetooth certificado do logótipo de áudio de alta resolução sem fios da Japan Audio Society (o LDAC cumpre os requisitos do logótipo de áudio de alta resolução sem fios com uma taxa de transferência de 990 kbps)

ELEVADA CONECTIVIDADE COM ELEVADA QUALIDADE DE SOM

As transmissões estáveis tornam-se uma realidade com o modo «Melhor esforço» que controla automaticamente a qualidade da transmissão e o rendimento de acordo com as condições das ondas de rádio circundantes.

A qualidade da transmissão é controlada automaticamente para garantir a melhor qualidade de som em boas condições de ondas de rádio e para evitar que o áudio seja interrompido, mesmo que as condições das ondas de rádio se deterioreem.

EMPARELHAR COM UM DISPOSITIVO BLUETOOTH

A Acton IV pode ser ligada a 2 dispositivos Bluetooth em simultâneo e memoriza até 8 dispositivos emparelhados anteriormente. A coluna tentará restabelecer a ligação com os últimos dispositivos ligados quando a fonte Bluetooth for selecionada.

- I. Utilize o botão seletor de fonte para escolher Bluetooth.
- II. Pressione o botão seletor de fonte durante 2 segundos até que o LED da fonte Bluetooth comece a pulsar lentamente.
- III. Selecione **ACTON IV** na lista Bluetooth do seu dispositivo de áudio.

LIGAR A UM CENTRO DE STREAMING DE MÚSICA MARSHALL

Várias colunas Marshall podem ligar-se a um centro de streaming de música Heddon para realizarem uma reprodução sincronizada. Aceda à aplicação Marshall e siga as instruções na aplicação para ligar a coluna ou siga as instruções abaixo.

- I. Certifique-se de que o hub de streaming de música Heddon está configurado corretamente.
- II. Prima o botão no Heddon durante 3 segundos, até que o LED vermelho na parte dianteira comece a piscar.
- III. Mantenha o botão M da coluna premido durante 4 segundos.

A música começa a ser reproduzida e a coluna é ligada ao Heddon. Ajuste o volume ou as definições do equalizador na coluna para encontrar o equilíbrio ideal.

Nota: o Marshall Heddon é vendido separadamente.

INSTRUÇÕES

PORTUGUÊS

MODOS DE POTÊNCIA

A Acton IV entrará no modo de espera ou no modo de espera de rede quando não for utilizada depois de decorrido o tempo limite de inatividade.

Ative a coluna ligando-a através de Bluetooth ou utilizando qualquer botão ou botão rotativo.

	Funcionamento normal	Ligada ao Heddon
Modo de potência	Modo de baixo consumo	Espera de rede
Consumo de energia	<0,5 W	<2,0 W
Tempo limite de inatividade*	≤20 minutos	≤20 minutos

Para obter informações sobre a conformidade com a UE, consulte a Declaração de conformidade, disponível em marshall.com

LIMPAR A COLUNA

Limpe regularmente a sua coluna para a manter sem resíduos e durar mais tempo.

Desligue quaisquer cabos antes de limpar a coluna e certifique-se de que tudo esteja completamente seco antes de os voltar a ligar.

Limpe cuidadosamente a coluna e os cabos com um pano sem pelos, ligeiramente humedecido com:

- água,
- álcool isopropílico a 70% ou
- álcool etílico a 75%

Limpe cuidadosamente o traste e os orifícios com uma escova seca e macia ou com um cotonete.

Nota ao limpar a coluna:

- Não utilize quaisquer objetos afiados ou metálicos.
- Não utilize ar comprimido.
- Não utilize produtos que contenham lixívia ou peróxido de hidrogénio.
- Não submerja a coluna em qualquer agente de limpeza.
- Não limpe a coluna em água a correr.

INSTRUÇÕES

PORTUGUÊS

REPOR A ACTON IV

A reposição de fábrica repõe as definições originais na coluna, excluindo eventuais atualizações do firmware.

Nota: Este procedimento elimina todas as definições do utilizador e a coluna de som terá de ser novamente configurada.

- I. Remova a **ACTON IV** e **ACTON IV [LE]**, se presentes, da lista de Bluetooth do seu dispositivo de som.
- II. Certifique-se de que a coluna está ligada.
- III. Mantenha premidos o seletor de fonte e o botão M durante 10 segundos. Todos os indicadores começam a piscar e a coluna reinicia.

A coluna foi reposta para as definições de fábrica e está pronta a ser emparelhada. Consulte a secção Introdução.

APLICAÇÃO MARSHALL

Transfira a aplicação Marshall para tirar o máximo partido da sua coluna e mantenha-a atualizada com o software mais recente.



RESOLUÇÃO DE PROBLEMAS

PORTUGUÊS

PROBLEMA	AÇÃO
A coluna de som não se liga	Ligue o cabo de alimentação à coluna e a uma tomada.
Não é possível ligar a ou emparelhar com um dispositivo Bluetooth	Ative o Bluetooth no seu dispositivo de reprodução.
	Certifique-se de que a coluna está ligada antes de a colocar no modo de emparelhamento; consulte Emparelhar um novo dispositivo.
Comportamento errático	Transfira a aplicação Marshall e estabeleça ligação com a coluna. Siga as instruções na aplicação para garantir que a Acton IV tem a versão mais recente do firmware.
	Execute uma reposição de fábrica. Consulte a secção Repor a coluna. A Acton IV tem de ser novamente configurada.
A ligação Bluetooth é interrompida	Aproxime os dispositivos uns dos outros de modo a não ficarem obstruídos por obstáculos como paredes ou portas.
	Desloque a coluna de som para outro local ou desligue ou desloque o aparelho eletrónico interferente.

RESOLUÇÃO DE PROBLEMAS**PORTUGUÊS**

PROBLEMA	AÇÃO
Não há áudio ou o áudio está demasiado baixo	Certifique-se de que a fonte de entrada correta está selecionada.
	Verifique o volume da coluna e do dispositivo de reprodução.
O áudio está distorcido	Reduza o volume do dispositivo de reprodução.
O Spotify não inicia	Instale a versão mais recente da aplicação Spotify no seu dispositivo de áudio.
	Abra a aplicação Marshall e verifique se o Spotify está atribuído ao botão M.
A minha coluna não está a utilizar a reprodução sem fios de áudio LDAC/ de alta resolução	Certifique-se de que o seu dispositivo de reprodução suporta LDAC e áudio de alta resolução sem fios.

All intellectual property in the product and packaging (including the MARSHALL trade mark, copyright, designs, and patents) are owned by Marshall Group AB and may not be used without permission. All rights reserved. The Bluetooth® wordmark and logos are registered trademarks owned by the Bluetooth SIG, Inc. and any use of such marks by Marshall Group AB is under license. The Auracast™ word mark and logos are trademarks owned by the Bluetooth SIG. Any use of such marks by Marshall Group AB is under license. Spotify is a trademark of Spotify AB. LDAC and LDAC logo are trademarks of Sony Corporation. Hi-Res Audio logo and Hi-Res Audio Wireless logo are registered trademarks or otherwise trademarks of Japan Audio Society. Google Play is a trademark of Google LLC. App Store is a service mark of Apple Inc., registered in the U.S. and other countries Marshall Group AB, Centralplan 15, 111 20 Stockholm, Sweden. R1.0

Marshall

ACTON IV – HOME SPEAKER

MANUAL ONLINE COMPLET

CUPRINS

INDEX

Panoul superior	003
Panou inferior	004
Primii pași	005
Buton M personalizabil	005
Conectarea la intrările RCA	005
Conectare la intrarea AUX	006
Spotify Tap	006
LDAC și audio wireless de înaltă rezoluție	006
Asocierea cu un dispozitiv Bluetooth	007
Conectarea la un hub de streaming Marshall Music ..	007
Moduri de alimentare	008
Curățarea difuzorului	008
Resetarea Acton IV	009
Depanare	010

PANOUL SUPERIOR

ROMÂNĂ

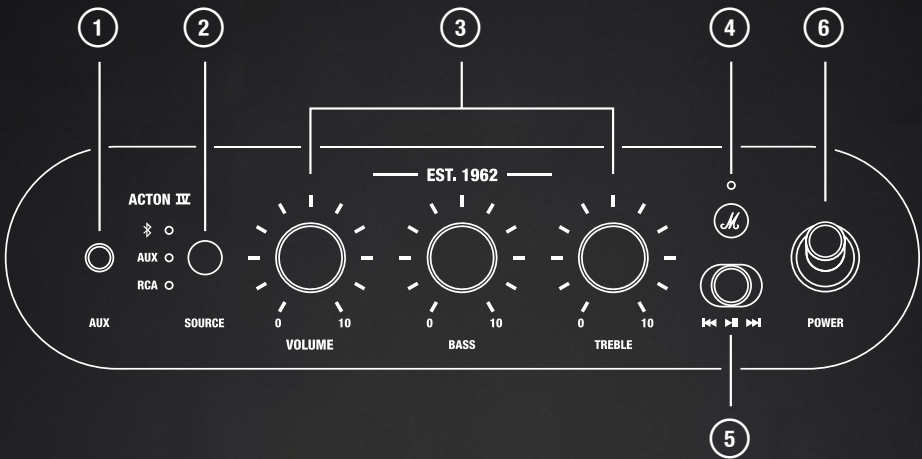

- 1** **AUX – INTRARE AUDIO DE 3,5 MM**
 Cuplați un dispozitiv audio cu ieșire analogică și mufă stereo de 3,5 mm.
- 2** **SELECTORUL SURSEI**
 Folosiți butonul de selectare a sursei pentru a alege sursa de intrare. Selectați Bluetooth®, apoi apăsați și mențineți apăsat până când LED-ul începe să clipească pentru asocierea Bluetooth.
- 3** **COMENZILE AUDIO**
 Ajustați volumul, bașii și sunetele înalte.
- 4** **BUTON M PERSONALIZABIL**
 Apăsați butonul M pentru a porni muzica cu Spotify Tap. Accesați aplicația Marshall pentru a modifica funcția butonului M.
- 5** **CONTROLUL MEDIA**
 Redați, opriți temporar sau schimbați piesa în timp ce redați prin Bluetooth.
- 6** **COMUTATORUL DE ALIMENTARE**
 Utilizați comutatorul de alimentare pentru a porni sau a opri boxa.

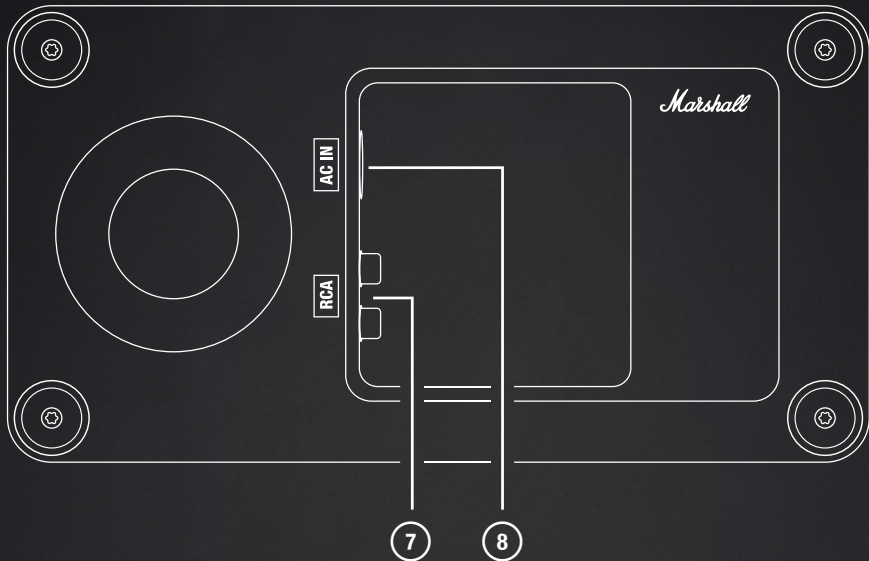
PANOU INFERIOR**ROMÂNĂ****7 INTRĂRI RCA STEREO**

Cuplați un dispozitiv audio RCA, cum ar fi un pick-up cu un preamplificator RIAA.

8 INTRAREA DE ALIMENTARE DE LA PRIZĂ

Conectați cablul de alimentare la boxă și apoi la priza de perete.

Atenție: Decuplați întotdeauna cablul de alimentare de la priza de perete înainte de a îl deconecta de la boxă.

INSTRUCȚIUNI

ROMÂNĂ

PRIMII PAȘI

- I. **CONECTAȚI ALIMENTAREA LA PRIZĂ**
Conectați cablul de alimentare la intrarea de alimentare de pe partea inferioară a difuzorului și la priza de perete.
- II. **PORNIȚI**
Trageți comutatorul de alimentare pentru a porni difuzorul.
- III. **ÎNCEPEȚI ASOCIEREA**
Folosiți butonul Source pentru a selecta Bluetooth, apoi apăsați și mențineți apăsat până când LED-ul începe să clipească.
- IV. **SELECTAȚI ACTON IV**
Deschideți lista Bluetooth a dispozitivului audio și selectați **ACTON IV**.

Descărcați aplicația Marshall pentru a profita la maximum de difuzorul dvs.
Atenție: Decuplați întotdeauna cablul de alimentare de la priza de perete înainte de a îl deconecta de la boxă.

BUTON M PERSONALIZABIL

Butonul M vă permite să accesați rapid acțiunile preferate.

- I. Apăsați o dată pentru a porni muzica prin Spotify Tap.
Butonul M poate fi personalizat în aplicația Marshall.

CONECTAREA LA INTRĂRILE RCA

Conectați un dispozitiv audio, cum ar fi un pick-up sau un CD player, la Acton IV prin intermediul unui cablu audio cu conectori RCA.

Notă: Pick-upul trebuie să fie echipat cu un preamplificator RIAA sau să fie conectat printr-un preamplificator separat. Cablul audio și amplificatorul RIAA nu sunt incluse.

- I. Conectați un cablu cu mufe RCA la intrarea RCA IN din partea de jos a boxei.
- II. Conectați celălalt capăt al cablului la ieșirea de la sursa audio.
- III. Folosiți butonul de selectare a sursei pentru a alege RCA.

INSTRUCȚIUNI

ROMÂNĂ

CONECTARE LA INTRAREA AUX

- I. Conectați un cablu cu o mufă stereo de 3,5 mm la intrarea AUX IN de pe partea de jos a boxei.
- II. Conectați celălalt capăt al cablului la ieșirea audio de la sursa audio.
- III. Folosiți butonul selector de sursă pentru a selecta AUX.

Notă: Cablurile audio nu sunt incluse.

SPOTIFY TAP

Accesați imediat muzica, cu Spotify Tap. Oriunde v-ar purta ziua, Spotify Tap este cel mai simplu și mai personal mod de a vă bucura de muzică, fiind gata în câteva secunde.

- I. Apăsați butonul M pentru a reda o recomandare în funcție de preferințele dvs. de ascultare.
- II. Apăsați butonul M din nou pentru următoarea recomandare special pentru dvs.

Pentru a folosi Spotify Tap, asigurați-vă că aplicația Spotify este actualizată.



LDAC ȘI AUDIO WIRELESS DE ÎNALTĂ REZOLUȚIE

Sigla Hi-Res Audio Wireless indică faptul că produsele oferă redare audio de înaltă rezoluție cu un codec certificat de Japan Audio Society în ceea ce privește atât compresia, cât și transmisia wireless.



TRANSMISIE WIRELESS AUDIO DE ÎNALTĂ REZOLUȚIE PRIN BLUETOOTH

Vă puteți bucura de conținut audio de înaltă rezoluție, precum și de tipuri convenționale de conținut, în mod wireless, cu o calitate ridicată a sunetului, atunci când utilizați dispozitive compatibile LDAC. Prin aplicarea unei codificări extrem de eficiente și a unei distribuții optimizate a pachetelor, LDAC face posibilă transmiterea unei cantități de date de aproximativ 3 ori mai mari față de cea a tehnologiilor convenționale.

INSTRUCȚIUNI

ROMÂNĂ

LDAC este un codec Bluetooth certificat pentru sigla Hi-Res Audio Wireless a Japan Audio Society (LDAC îndeplinește cerințele siglei Hi-Res Audio Wireless la o rată de transfer de 990 kbps)

CONECTIVITATE EXTINSĂ CU O CALITATE SUPERIOARĂ A SUNETULUI

Transmișiile stabile devin realitate cu MODE „Best Effort”, care controlează automat calitatea transmisiei și debitul în funcție de condițiile undelor radio din mediul ambiant.

Calitatea transmisiei este controlată automat pentru a asigura cea mai înaltă calitate a sunetului în condiții bune de recepție a undelor radio și pentru a preveni întreruperea semnalului audio chiar dacă aceste condiții se deteriorează.

ASOCIEREA CU UN DISPOZITIV BLUETOOTH

Acton IV se poate conecta la 2 dispozitive Bluetooth simultan și reține până la 8 dispozitive asociate anterior. Boxa va încerca să se reconecteze la ultimele dispozitive conectate atunci când este selectată sursa Bluetooth.

- I. Folosiți butonul de selecție a sursei pentru a selecta Bluetooth.
- II. Apăsați butonul de selecție a sursei 2 secunde, până când ledul sursei Bluetooth începe să pulseze lent.
- III. Selectați **ACTON IV** din lista Bluetooth a dispozitivului audio.

CONECTAREA LA UN HUB DE STREAMING MARSHALL MUSIC

Mai multe boxe Marshall se pot conecta la un hub de streaming muzical Heddon pentru a reda sincronizat. Accesați aplicația Marshall și urmați instrucțiunile din aplicație pentru a conecta boxa sau urmați instrucțiunile de mai jos.

- I. Asigurați-vă că hub-ul de streaming muzical Heddon este configurat corect.
- II. Apăsați butonul de pe Heddon timp de 3 secunde, până când LED-ul roșu de pe partea frontală începe să pulseze.
- III. Apăsați și mențineți apăsat butonul-M de pe boxă timp de 4 secunde.

Redarea muzicii începe, iar boxa este conectată la Heddon. Reglați volumul sau setările EQ de pe boxă pentru a găsi echilibrul potrivit.

Notă: Marshall Heddon se vinde separat.

INSTRUCȚIUNI

ROMÂNĂ

MODURI DE ALIMENTARE

Acton IV va intra în modul standby sau network standby atunci când nu este utilizat după expirarea timpului de inactivitate.

Activați boxa prin conectare prin Bluetooth sau prin utilizarea oricărui buton sau buton rotativ.

	Funcționare normală	Conectat la Heddon
Modul de alimentare	Mod de alimentare redusă	Mod rețea în așteptare
Consum de energie electrică	< 0,5 W	< 2,0 W
Timp de expirare a inactivității*	≤ 20 de minute	≤ 20 de minute

Pentru informații despre conformitatea cu prevederile UE, consultați Declarația de conformitate, disponibilă pe site-ul marshall.com.

CURĂȚAREA DIFUZORULUI

Curățați difuzorul în mod regulat pentru a-l menține în stare bună și a-i prelungi durata de viață.

Decuplați toate cablurile înainte de a curăța difuzorul și asigurați-vă că totul este complet uscat înainte de a le reconecta.

Curățați delicat difuzorul și cablurile cu o lavetă fără scame, ușor îmbibată cu una dintre următoarele:

- apă,
- alcool izopropilic de concentrație 70% sau
- alcool etilic de concentrație 75%.

Curățați cu grijă pânda frontală și orificiile cu o perie uscată și moale sau cu un tampon de bumbac.

Notă când curățați difuzorul:

- Nu utilizați obiecte ascuțite sau metalice.
- Nu utilizați aer comprimat.
- Nu utilizați produse care conțin înălbitor sau apă oxigenată.
- Nu scufundați difuzorul în niciun fel de agent de curățare.
- Nu clătiți difuzorul în apă curentă.

INSTRUCȚIUNI

ROMÂNĂ

RESETAREA ACTON IV

Prin readucerea la setările din fabrică, difuzorul va reveni la setările inițiale, exceptând eventualele actualizări de firmware.

Notă: Prin aceasta toate setările utilizatorului vor fi șterse și difuzorul va trebui configurat din nou.

- I. Eliminați **ACTON IV** și **ACTON IV [LE]**, dacă sunt prezente, din lista Bluetooth a dispozitivului audio.
- II. Asigurați-vă că difuzorul este pornit.
- III. Apăsăți și mențineți apăsată atât selectorul de sursă, cât și butonul M timp de 10 secunde. Toate indicatoarele încep să clipească, iar boxa repornește.

Difuzorul a revenit la setările sale din fabrică și este gata să fie asociat – consultați secțiunea Primii pași.

APLICAȚIA MARSHALL

Descărcați aplicația Marshall pentru a profita la maximum de difuzorul dvs. și a-l menține la zi cu cel mai recent software.



DEPANARE**ROMÂNĂ**

PROBLEMĂ	ACȚIUNE
Difuzorul nu pornește	Conectați cablul de alimentare la boxă și la o priză de perete funcțională.
Nu este posibilă conectarea sau asocierea cu un dispozitiv Bluetooth	Activați Bluetooth pe dispozitivul de redare.
	Asigurați-vă că difuzorul este pornit, înainte de a-l seta în modul de asociere – consultați Asocierea unui dispozitiv nou.
Comportament instabil	Descărcați aplicația Marshall și conectați-vă la boxă. Urmați instrucțiunile din aplicație pentru a vă asigura că Acton IV are cea mai recentă versiune de firmware.
	Realizați o readucere la setările din fabrică – consultați secțiunea Resetarea difuzorului. Acton IV trebuie să fie configurat din nou.
Conexiunea Bluetooth se întrerupe	Mutați dispozitivele mai aproape unul de altul, astfel încât să nu fie obstrucționate de obstacole, cum ar fi pereți sau uși.
	Mutați difuzorul în alt loc sau opriți ori mutați dispozitivul electric care produce interferențe.

DEPANARE**ROMÂNĂ**

PROBLEMĂ	ACȚIUNE
Nu se aude sunet sau nivelul sunetului este prea redus	Verificați dacă sursa de intrare corectă este selectată.
	Verificați volumul difuzorului și al dispozitivului de redare.
Sunetul este distorsionat	Reduceți volumul pe dispozitivul de redare.
Spotify nu pornește	Instalați cea mai recentă versiune a aplicației Spotify pe dispozitivul audio.
	Deschideți aplicația Marshall și verificați dacă Spotify este atribuit butonului M.
Boxa mea nu utilizează redarea wireless LDAC/ Hi-res audio	Asigurați-vă că dispozitivul de redare acceptă LDAC și audio wireless Hi-res.

All intellectual property in the product and packaging (including the MARSHALL trade mark, copyright, designs, and patents) are owned by Marshall Group AB and may not be used without permission. All rights reserved. The Bluetooth® wordmark and logos are registered trademarks owned by the Bluetooth SIG, Inc. and any use of such marks by Marshall Group AB is under license. The Auracast™ word mark and logos are trademarks owned by the Bluetooth SIG. Any use of such marks by Marshall Group AB is under license. Spotify is a trademark of Spotify AB. LDAC and LDAC logo are trademarks of Sony Corporation. Hi-Res Audio logo and Hi-Res Audio Wireless logo are registered trademarks or otherwise trademarks of Japan Audio Society. Google Play is a trademark of Google LLC. App Store is a service mark of Apple Inc., registered in the U.S. and other countries Marshall Group AB, Centralplan 15, 111 20 Stockholm, Sweden. R1.0

Marshall

ACTON IV – HOME SPEAKER

ПОЛНОЕ ОНЛАЙН-РУКОВОДСТВО

СОДЕРЖАНИЕ

УКАЗАТЕЛЬ

Верхняя панель.....	003
Нижняя панель	004
Начало работы.....	005
Индивидуально настраиваемая М-кнопка.....	005
Подключение к входам RCA.....	005
Подключение ко входу AUX.....	006
Spotify Tap	006
LDAC и Hi-Res Audio Wireless	006
Сопряжение с устройством Bluetooth.....	007
Подключение к стриминговому центру Marshall Music ..	008
Режимы энергопотребления.....	008
Очистка колонки	008
Сброс настроек Acton IV.....	009
Устранение неполадок	010

ВЕРХНЯЯ ПАНЕЛЬ

РУССКИЙ

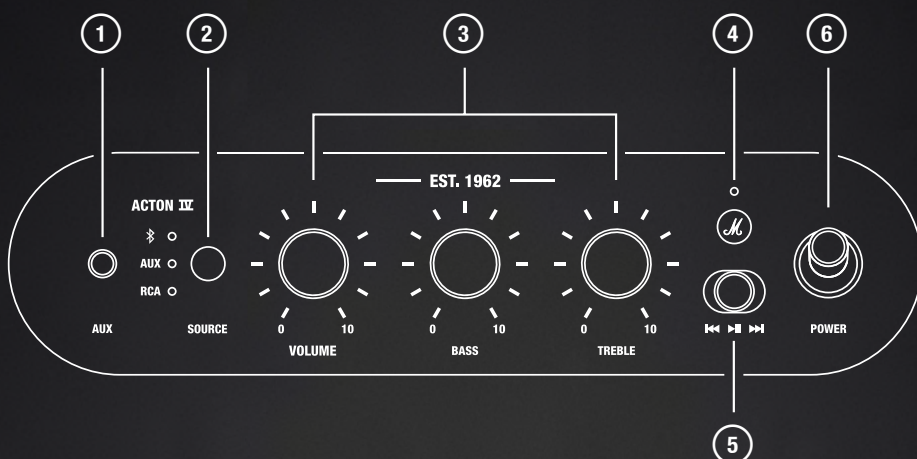

1 АУДИОВХОД AUX 3,5 ММ

Позволяет подключать аудиоустройства с аналоговым выходом и стереоразъемом 3,5 мм.

2 КНОПКА ВЫБОРА ИСТОЧНИКА

С помощью кнопки выбора источника выберите источник входного сигнала. Выберите Bluetooth®, затем нажмите и удерживайте, пока индикатор не начнет мигать, чтобы выполнить сопряжение по Bluetooth.

3 НАСТРОЙКА ЗВУКА

Регулировка громкости, высоких и низких частот.

4 ИНДИВИДУАЛЬНО НАСТРАИВАЕМАЯ М-КНОПКА

Нажмите М-кнопку, чтобы включить музыку через Spotify Tap. Откройте приложение Marshall, чтобы назначить другое действие М-кнопке.

5 УПРАВЛЕНИЕ МУЛЬТИМЕДИЙНЫМИ УСТРОЙСТВАМИ

Запуск воспроизведения, пауза и переключение дорожки при воспроизведении через Bluetooth.

6 КНОПКА ПИТАНИЯ

Кнопка питания служит для включения/отключения колонки.

НИЖНЯЯ ПАНЕЛЬ

РУССКИЙ

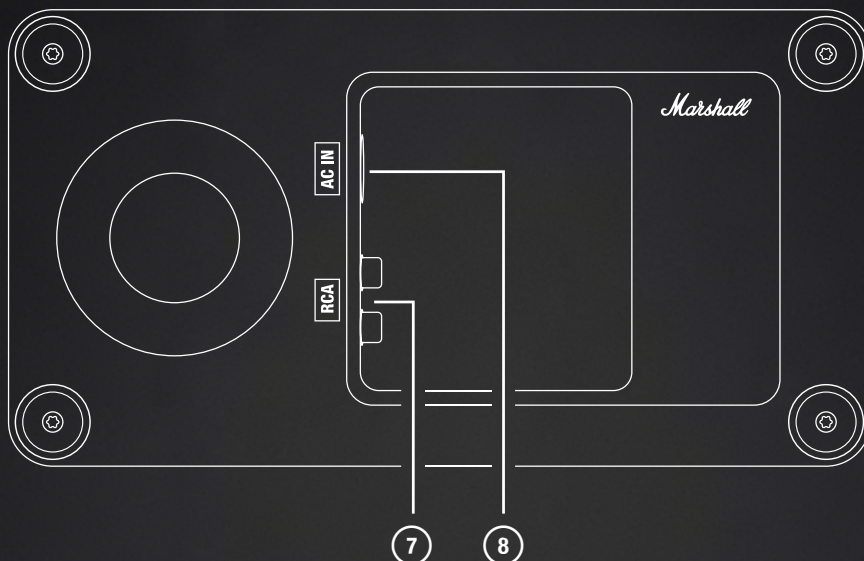

7 СТЕРЕОВХОДЫ RCA

Используется для подключения аудиоустройства RCA, например проигрывателя с предусилителем RIAA.

8 ВХОД ПИТАНИЯ ОТ СЕТИ

Подключите шнур питания к колонке и вставьте штепсель в розетку.

Внимание! Обязательно выньте штепсель из розетки, прежде чем отсоединить его от колонки.

ИНСТРУКЦИИ

РУССКИЙ

НАЧАЛО РАБОТЫ

I. ПОДКЛЮЧЕНИЕ ПИТАНИЯ ОТ СЕТИ

Подключите один конец сетевого шнура ко входу питания на нижней панели колонки, а второй — к розетке.

II. ВКЛЮЧЕНИЕ ПИТАНИЯ

Переключите тумблер питания, чтобы включить колонку.

III. СОПРЯЖЕНИЕ

С помощью кнопки выбора источника выберите Bluetooth, а затем нажмите и держите ее, пока индикатор не начнет мигать.

IV. ВЫБЕРИТЕ АСТОН IV

Откройте список Bluetooth на аудиоустройстве и выберите **АСТОН IV**.

Скачайте приложение Marshall, чтобы максимально эффективно использовать возможности колонки.

Внимание! Обязательно выньте штепсель из розетки, прежде чем отсоединить его от колонки.

ИНДИВИДУАЛЬНО НАСТРАИВАЕМАЯ М-КНОПКА

М-кнопка обеспечивает быстрый доступ к выбранному действию.

I. Нажмите один раз, чтобы включить музыку через Spotify Tap.

М-кнопку можно настроить в приложении Marshall.

ПОДКЛЮЧЕНИЕ К ВХОДАМ RCA

Подключите аудиоустройство, например проигрыватель виниловых пластинок или CD-плеер, к Acton IV с помощью аудиокабеля с разъемами RCA.

Примечание. Проигрыватель должен быть оснащен усилителем RIAA или подключаться через отдельный предусилитель. Аудиокабель и усилитель RIAA не входят в комплект.

I. Подключите кабель с разъемами RCA к разъему RCA IN на нижней панели колонки.

II. Другой конец кабеля подключите к выходу источника аудиосигнала.

III. С помощью кнопки выбора источника выберите RCA.

ИНСТРУКЦИИ

РУССКИЙ

ПОДКЛЮЧЕНИЕ КО ВХОДУ AUX

- I. Подключите кабель со стереоразъемом 3,5 мм к разъему AUX IN на нижней панели колонки.
 - II. Подключите другой конец кабеля к аудиовыходу источника аудиосигнала.
 - III. С помощью кнопки выбора источника выберите AUX.
- Примечание. Аудиокабели не входят в комплект.

SPOTIFY TAP

С функцией Spotify Tap любимая музыка всегда под рукой. Куда бы ни забросили вас дела, Spotify Tap — это самый быстрый, простой и удобный способ взять свою музыку с собой.

- I. Нажмите М-кнопку, чтобы воспроизвести рекомендованный трек с учетом ваших предпочтений.
- II. Нажмите М-кнопку еще раз, чтобы воспроизвести следующий рекомендованный трек.

Для использования функции Spotify Tap требуется последняя версия приложения Spotify.



LDAC И HI-RES AUDIO WIRELESS

Логотип Hi-Res Audio Wireless указывает на то, что устройство обеспечивает воспроизведение звука в высоком разрешении с помощью кодека, сертифицированного Японским обществом аудио (Japan Audio Society) в отношении сжатия и беспроводной передачи.



БЕСПРОВОДНАЯ ПЕРЕДАЧА ЗВУКА В ВЫСОКОМ РАЗРЕШЕНИИ ЧЕРЕЗ BLUETOOTH

Использование LDAC-совместимых устройств позволяет слушать аудиозаписи в высоком разрешении, равно как и обычные типы записей, по беспроводной связи с высоким качеством звука. Благодаря высокоэффективному кодированию и оптимизированному распределению пакетов формат LDAC обеспечивает передачу

ИНСТРУКЦИИ

РУССКИЙ

примерно в 3 раза большего количества данных по сравнению с традиционными технологиями.

LDAC — это сертифицированный Bluetooth-кодек с логотипом Hi-Res Audio Wireless от Японского общества аудио (Japan Audio Society) (LDAC соответствует требованиям логотипа Hi-Res Audio Wireless при скорости передачи 990 кбит/с).

ШИРОКИЕ ВОЗМОЖНОСТИ ПОДКЛЮЧЕНИЯ И ВЫСОКОЕ КАЧЕСТВО ЗВУКА

Стабильная передача данных обеспечивается благодаря режиму Best Effort, который автоматически регулирует качество передачи и пропускную способность в зависимости от условий прохождения радиоволн.

Качество передачи регулируется автоматически для обеспечения наилучшего звучания при хорошем сигнале и предотвращения прерывания аудио даже при ухудшении условий прохождения радиоволн.

СОПРЯЖЕНИЕ С УСТРОЙСТВОМ BLUETOOTH

Астон IV можно подключить к двум устройствам Bluetooth одновременно; запоминаются не более 8 ранее сопряженных устройств. При выборе Bluetooth в качестве источника колонка попытается восстановить соединение с последними подключенными устройствами.

- I. С помощью кнопки выбора источника выберите Bluetooth.
- II. Нажмите на кнопку выбора источника и удерживайте ее нажатой в течение 2 секунд, пока индикатор источника Bluetooth не начнет медленно мигать.
- III. В списке Bluetooth на устройстве воспроизведения аудио выберите **АСТОН IV**.

ИНСТРУКЦИИ

РУССКИЙ

ПОДКЛЮЧЕНИЕ К СТРИМИНГОВОМУ ЦЕНТРУ MARSHALL MUSIC

Для синхронного воспроизведения можно подключить несколько колонок Marshall к стриминговому центру Heddon. Чтобы подключить колонку, откройте приложение Marshall и следуйте инструкциям в приложении либо следуйте нижеприведенным инструкциям.

- I. Убедитесь, что музыкальный стриминговый центр Heddon настроен правильно.
- II. Нажмите и удерживайте кнопку на Heddon в течение 3 секунд, пока красный светодиодный индикатор на передней панели не начнет мигать.
- III. Нажмите и удерживайте M-кнопку на колонке в течение 4 секунд.

Колонка подключится к Heddon, и начнется воспроизведение музыки. Отрегулируйте громкость или настройки эквалайзера на колонке, чтобы найти нужный баланс.

Примечание. Marshall Heddon продается отдельно.

РЕЖИМЫ ЭНЕРГОПОТРЕБЛЕНИЯ

Acton IV переходит в режим ожидания или сетевой режим ожидания, если не используется в течение определенного времени.

Чтобы вывести колонку из режима ожидания, подключитесь к ней по Bluetooth или воспользуйтесь любой кнопкой или ручкой на колонке.

	Обычный рабочий режим	Подключена к Heddon
Режим энергопотребления	Режим низкого энергопотребления	Сетевой режим ожидания
Энергопотребление	< 0,5 Вт	< 2,0 Вт
Период простоя*	≤ 20 минут	≤ 20 минут

Сведения о соответствии требованиям ЕС см. в заявлении о соответствии на сайте marshall.com.

ОЧИСТКА КОЛОНКИ

Регулярно чистите колонку, чтобы поддерживать ее в опрятном состоянии и продлить срок ее службы.

Перед чисткой колонки отсоедините все провода и убедитесь, что все полностью высохло, прежде чем снова подключать их.

ИНСТРУКЦИИ

РУССКИЙ

Осторожно протрите колонку и провода безворсовой тканью, слегка смоченной любым из следующих средств:

- водой;
- 70%-м изопропиловым спиртом; или
- 75%-м этиловым спиртом.

Аккуратно очистите часть корпуса и отверстия сухой мягкой кисточкой или ватной палочкой.

Примечания по чистке колонки

- Не используйте острые или металлические предметы.
- Не применяйте сжатый воздух.
- Не используйте вещества, содержащие отбеливатель или перекись водорода.
- Не погружайте колонку в чистящие вещества.
- Не промывайте колонку струей воды.

СБРОС НАСТРОЕК АСТОН IV

В результате сброса к заводским настройкам будут восстановлены первоначальные настройки колонки (обновления прошивки останутся).

Примечание. При этом будут удалены все пользовательские настройки — колонку нужно будет настроить заново.

- I. Удалите пункты **АСТОН IV** и **АСТОН IV [LE]** (при наличии) из списка Bluetooth звукового устройства.
- II. Включите колонку.
- III. Нажмите и удерживайте одновременно кнопку выбора источника и M-кнопку в течение 10 секунд. Все индикаторы начнут мигать, и колонка перезагрузится.

Колонка возвращена к заводским настройкам и готова к сопряжению. См. раздел «Начало работы».

ПРИЛОЖЕНИЕ MARSHALL

Скачайте приложение Marshall: оно поможет использовать все возможности колонки и будет регулярно обновлять ее программное обеспечение.



УСТРАНЕНИЕ НЕПОЛАДОК**РУССКИЙ**

НЕПОЛАДКА	СПОСОБ УСТРАНЕНИЯ
Колонка не включается	Подключите шнур питания к колонке и вставьте штепсель в розетку.
Не удается подключиться к устройству Bluetooth или выполнить сопряжение с ним	Включите Bluetooth на устройстве воспроизведения.
	Прежде чем активировать режим сопряжения, убедитесь, что колонка включена. См. раздел «Сопряжение с новым устройством».
Ошибки в работе	Скачайте приложение Marshall и подключите к нему колонку. Следуя инструкциям в приложении, загрузите в Acton IV последнюю версию прошивки.
	Выполните сброс к заводским настройкам, см. раздел «Сброс настроек колонки». После этого потребуется снова настроить Acton IV.
Соединение по Bluetooth разрывается	Расположите устройства ближе друг к другу, чтобы они не были разделены такими препятствиями, как стены или двери.
	Установите колонку в другом месте либо выключите или переместите электронное устройство, создающее помехи.

УСТРАНЕНИЕ НЕПОЛАДОК

РУССКИЙ

НЕПОЛАДКА	СПОСОБ УСТРАНЕНИЯ
Звук не воспроизводится или громкость слишком низкая	Убедитесь, что выбран правильный источник входного сигнала.
	Проверьте уровень громкости на колонке и устройстве воспроизведения.
Искажения звука	Уменьшите громкость на устройстве воспроизведения.
Spotify не запускается	Установите последнюю версию приложения Spotify на звуковом устройстве.
	Откройте приложение Marshall и проверьте, назначена ли M-кнопке функция Spotify.
Колонка не использует воспроизведение LDAC/ Hi-Res Audio Wireless	Убедитесь, что ваше устройство воспроизведения поддерживает форматы LDAC и Hi-Res Audio Wireless.

All intellectual property in the product and packaging (including the MARSHALL trade mark, copyright, designs, and patents) are owned by Marshall Group AB and may not be used without permission. All rights reserved. The Bluetooth® wordmark and logos are registered trademarks owned by the Bluetooth SIG, Inc. and any use of such marks by Marshall Group AB is under license. The Auracast™ word mark and logos are trademarks owned by the Bluetooth SIG. Any use of such marks by Marshall Group AB is under license. Spotify is a trademark of Spotify AB. LDAC and LDAC logo are trademarks of Sony Corporation. Hi-Res Audio logo and Hi-Res Audio Wireless logo are registered trademarks or otherwise trademarks of Japan Audio Society. Google Play is a trademark of Google LLC. App Store is a service mark of Apple Inc., registered in the U.S. and other countries Marshall Group AB, Centralplan 15, 111 20 Stockholm, Sweden. R1.0

Marshall

ACTON IV – HOME SPEAKER

KOMPLETNÝ ONLINE MANUÁL

OBSAH

REGISTER

Horný panel	003
Spodný panel	004
Začíname	005
Prispôsobiteľné tlačidlo M	005
Pripojenie k vstupom RCA	005
Pripojenie k vstupu AUX	006
Funkcia Spotify Tap	006
LDAC a bezdrôtové prehrávanie zvuku vo vysokom rozlíšení	006
Spárovanie s Bluetooth zariadením	007
Pripojenie k rozbočovaču na streamovanie hudby Marshall Music	007
Režimy napájania	008
Čistenie reproduktora	008
Resetovanie reproduktora Acton IV	009
Riešenie problémov	010

HORNÝ PANEL

SLOVENČINA

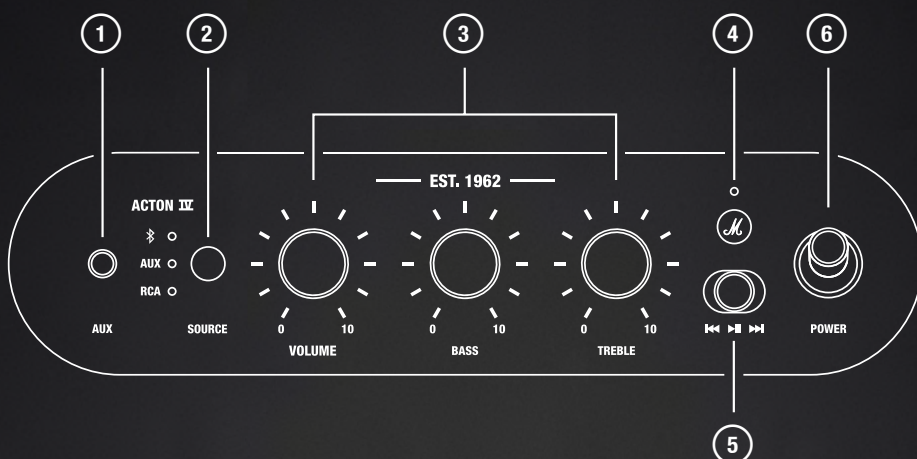

- 1 AUX – 3,5 MM VSTUPNÝ ZVUKOVÝ KONEKTOR**
Pripojte zvukové zariadenie s analógovým výstupom a s 3,5 mm stereo konektorom typu „jack“.
- 2 TLAČIDLO NA VOĽBU ZDROJA**
Pomocou tlačidla na voľbu zdroja vyberiete vstupný zdroj. Vyberte možnosť Bluetooth a potom tlačidlo stlačte a podržte, kým nezačne blikať LED kontrolka párovania cez Bluetooth®.
- 3 OVLÁDACIE PRVKY ZVUKU**
Slúžia na úpravu hlasitosti, basov a výšok.
- 4 PRISPÔSOBITELNÉ TLAČIDLO M**
Stlačením tlačidla M spustíte hudbu pomocou funkcie Spotify Tap. Funkciu tlačidla M môžete zmeniť v aplikácii Marshall.
- 5 OVLÁDACIE PRVKY MÉDIÍ**
Prehrávanie, pozastavenie alebo zmena skladby počas prehrávania cez Bluetooth.
- 6 VYPÍNAČ**
Na zapnutie alebo vypnutie reproduktora použite vypínač.

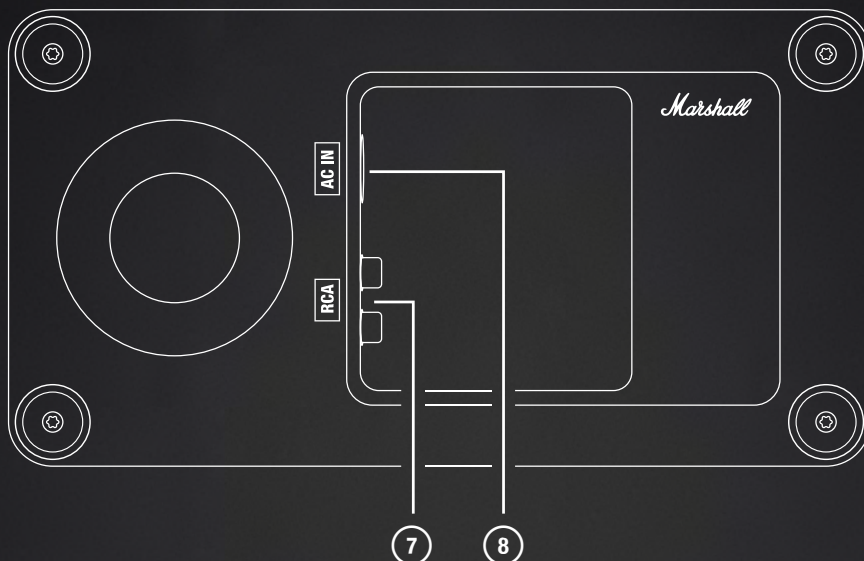
SPODNÝ PANEL**SLOVENČINA****7 STEREO VSTUPY RCA**

Zapojte zvukové zariadenie RCA, napríklad gramofón s predzosilňovačom RIAA.

8 VSTUP PRE NAPÁJACÍ KÁBEL

Elektrický kábel pripojte k reproduktoru a potom do zásuvky.

Upozornenie: Pred odpojením kábla od reproduktora vždy odpojte elektrický kábel zo zásuvky.

POKYNY

SLOVENČINA

ZAČÍNAME

- I. **ZAPOJENIE DO ELEKTRICKEJ SIETE**
Pripojte elektrický kábel do napájacieho vstupu na spodnej strane reproduktora a do zásuvky.
- II. **ZAPNUTIE**
Potiahnutím vypínača zapnite reproduktor.
- III. **SPUSTENIE PÁROVANIA**
Pomocou tlačidla na voľbu zdroja zvolte možnosť Bluetooth a potom ho znova stlačte a podržte, kým nezačne blikať LED kontrolka.
- IV. **VÝBER MOŽNOSTI ACTON IV**
Otvorte zoznam Bluetooth na svojom zvukovom zariadení a zvolte možnosť **ACTON IV**.

Stiahnite si aplikáciu Marshall a využívajte reproduktor naplno.

Upozornenie: Pred odpojením kábla od reproduktora vždy odpojte elektrický kábel zo zásuvky.

PRISPÔSOBITEĽNÉ TLAČIDLO M

Pomocou tlačidla M získate rýchly prístup k obľúbeným činnostiam.

- I. Jedným stlačením môžete spustiť prehrávanie hudby pomocou funkcie Spotify Tap.

Tlačidlo M si môžete prispôbiť v aplikácii Marshall.

PRIPOJENIE K VSTUPOM RCA

K reproduktoru Acton IV pripojte zvukové zariadenie pomocou zvukového kábla s konektormi RCA, napríklad gramofón alebo CD prehrávač.

Poznámka: Gramofón musí byť vybavený zosilňovačom RIAA alebo pripojený cez samostatný predzosilňovač. Audio kábel a zosilňovač RIAA nie sú súčasťou balenia.

- I. K vstupu RCA IN na spodnej strane reproduktora pripojte kábel s konektormi RCA.
- II. Druhý koniec kábla pripojte k výstupu na zdroji zvuku.
- III. Pomocou tlačidla na výber zdroja vyberte RCA.

POKYNY

SLOVENČINA

PRIPOJENIE K VSTUPU AUX

- I. Pripojte kábel s 3,5 mm stereo konektorom k vstupu AUX IN na spodnej strane reproduktora.
- II. Druhý koniec kábla pripojte k zvukovému výstupu na zvukovom zdroji.
- III. Pomocou tlačidla na voľbu zdroja vyberte AUX.

Poznámka: Audio káble nie sú súčasťou balenia.

FUNKCIA SPOTIFY TAP

Pomocou funkcie Spotify Tap sa dostanete priamo k hudbe. Kamkoľvek pôjdete, funkcia Spotify Tap je najjednoduchším a najosobnejším spôsobom, ako si vychutnať hudbu, ktorej postačí iba pár sekúnd na spustenie.

- I. Stlačením tlačidla M prehráte odporúčania na základe vášho vkusu.
- II. Opätovným stlačením tlačidla M prejdete na ďalšie odporúčanie vytvorené iba pre vás.

Ak chcete používať funkciu Spotify Tap, skontrolujte, či je aplikácia Spotify aktualizovaná.



LDAC A BEZDRÔTOVÉ PREHRÁVANIE ZVUKU VO VYSOKOM ROZLIŠENÍ

Logo Hi-Res Audio Wireless označuje, že produkty umožňujú prehrávanie zvuku vo vysokom rozlíšení s kodekom, ktorý bol certifikovaný spoločnosťou Japan Audio Society a spĺňa požiadavky týkajúce sa kompresie a bezdrôtového prenosu.



BEZDRÔTOVÝ PRENOS ZVUKU VO VYSOKOM ROZLIŠENÍ CEZ BLUETOOTH

Obsah vo vysokom rozlíšení, ako aj bežné typy obsahu, si možno vychutnať bez káblov a s vysokou kvalitou zvuku pri prehrávaní na zariadeniach, ktoré sú kompatibilné s technológiou LDAC. Technológia LDAC umožňuje prenášať približne trojnásobné množstvo dát v porovnaní s bežnými technológiami, a to prostredníctvom mimoriadne efektívneho kódovania a optimalizovanej distribúcie paketov.

POKYNY

SLOVENČINA

LDAC je certifikovaný kodek Bluetooth nesúci logo Hi-Res Audio Wireless spoločnosti Japan Audio Society (LDAC spĺňa požiadavky na udelenie loga Hi-Res Audio Wireless pri prenosovej rýchlosti 990 kb/s).

DOKONALÁ KONEKTIVITA A VYSOKÁ KVALITA ZVUKU

Vďaka režimu „Best Effort“, ktorý automaticky reguluje kvalitu prenosu a priepustnosť podľa podmienok šírenia rádiových vln v prostredí, sú k dispozícii stabilné prenosy.

Kvalita prenosu sa riadi automaticky s cieľom zabezpečiť najvyššiu možnú kvalitu zvuku za dobrých podmienok šírenia rádiových vln a zabrániť prerušovanému prehrávaniu zvuku aj v prípade zhoršenia podmienok.

SPÁROVANIE S BLUETOOTH ZARIADENÍM

Reproduktor Acton IV možno pripojiť k 2 zariadeniam Bluetooth naraz a pamätá si až 8 predtým spárovaných zariadení. Po výbere zdroja Bluetooth sa reproduktor pokúsi znova pripojiť k naposledy pripojeným zariadeniam.

- I. Pomocou tlačidla na výber zdroja vyberte Bluetooth.
- II. Stlačte na dve sekundy tlačidlo na výber zdroja, kým LED kontrolka zdroja Bluetooth nezačne pomaly pulzovať.
- III. Zo zoznamu Bluetooth zariadení na vašom audio zariadení vyberte možnosť **ACTON IV**.

PRIPOJENIE K ROZBOČOVAČU NA STREAMOVANIE HUDBY MARSHALL MUSIC

K rozbočovaču na streamovanie hudby Heddon možno pripojiť viacero reproduktorov Marshall a prehrávať hudbu synchronizovane. Prejdite do aplikácie Marshall a podľa pokynov v aplikácii, prípadne podľa nasledujúcich pokynov pripojte reproduktor.

- I. Skontrolujte, či je rozbočovač na streamovanie hudby Heddon správne nakonfigurovaný.
- II. Tlačidlo na rozbočovači Heddon podržte stlačené 3 sekundy, kým nezačne pulzovať červená LED kontrolka na prednej strane.
- III. Stlačte a podržte tlačidlo M na reproduktore na 4 sekundy.

Spustí sa prehrávanie hudby a reproduktor sa pripojí k rozbočovaču Heddon. Upravte hlasitosť alebo nastavenia ekvalizéra na reproduktore a nájdite správne vyváženie zvuku.

Poznámka: Rozbočovač Marshall Heddon sa predáva samostatne.

POKYNY

SLOVENČINA

REŽIMY NAPÁJANIA

Ak reproduktor Acton IV nepoužívate, po uplynutí časového limitu nečinnosti prejde do pohotovostného režimu alebo do pohotovostného režimu pripojenia k sieti.

Reproduktor prebudíte pripojením cez Bluetooth alebo stlačením ľubovoľného tlačidla či otočením ovládacieho gombíka.

	Normálna prevádzka	Pripojené k rozbočovaču Heddon
Režim napájania	Režim nízkej spotreby	Pohotovostný režim siete
Spotreba energie	< 0,5 W	< 2,0 W
Časový limit nečinnosti*	≤ 20 minút	≤ 20 minút

Informácie o zhode s predpismi EÚ nájdete vo vyhlásení o zhode, ktoré je k dispozícii na stránke marshall.com.

ČISTENIE REPRODUKTORA

Reproduktor čistite pravidelne, aby ste ho zachovali v dobrom stave a slúžil vám dlhšie.

Pred čistením reproduktora odpojte všetky káble a pred ich opätovným zapojením sa uistite, že je všetko úplne suché.

Reproduktor a káble jemne očistite handričkou, ktorá nepúšťa vlákna a je mierne navlhčená:

- vodou,
- 70 % izopropylalkoholom alebo
- 75 % etylalkoholom.

Mriežky a otvory opatrne očistite suchou a mäkkou kefkou, prípadne vatovým tampónom.

Pri čistení reproduktora dodržujte nasledujúce pokyny:

- Nepoužívajte ostré ani kovové predmety.
- Nepoužívajte stlačený vzduch.
- Nepoužívajte produkty s obsahom bielidla alebo peroxidu vodíka.
- Reproduktor neponárajte do žiadnych čistiacich prostriedkov.
- Reproduktor neoplachujte pod tečúcou vodou.

RESETOVANIE REPRODUKTORA ACTON IV

Pri obnovení továrenských nastavení sa obnovia pôvodné nastavenia reproduktora, s výnimkou aktualizácií firmvéru.

Poznámka: Pri tomto procese sa odstránia všetky používateľské nastavenia a reproduktor bude potrebné znova nastaviť.

- I. Zo zoznamu Bluetooth zariadení na vašom zvučnom zariadení odstráňte položku **ACTON IV** a prípadne aj **ACTON IV [LE]**.
- II. Reproduktor musí byť zapnutý.
- III. Stlačte a 10 sekúnd podržte tlačidlo na výber zdroja a tlačidlo M. Všetky indikátory začnú blikať a reproduktor sa reštartuje.

Reproduktor sa vrátil na továrenské nastavenia a je pripravený na spárovanie, pozrite si časť Začínáme.

APLIKÁCIA MARSHALL

Stiahnite si aplikáciu Marshall, aby ste z reproduktora vyťažili maximum a vždy využívali aktuálny a najnovší softvér.



RIEŠENIE PROBLÉMOV

SLOVENČINA

PROBLÉM	ČINNOSŤ
Reproduktor sa nezapne	Napájací kábel pripojte k reproduktoru a funkčnej elektrickej zásuvke.
Nie je možné pripojiť alebo spárovať s Bluetooth zariadením	Aktivujte Bluetooth na zariadení, z ktorého prehrávate.
	Pred nastavením do režimu párovania skontrolujte, či je reproduktor zapnutý, pozrite si časť Párovania nového zariadenia.
Nepredvídateľné správanie	Stiahnite si aplikáciu Marshall a pripojte sa k reproduktoru. Postupujte podľa pokynov v aplikácii a skontrolujte, či je v reproduktore Acton IV najnovšia verzia firmvéru.
	Prečítajte si časť Reštart reproduktora a vykonajte obnovenie výrobných nastavení. Reproduktor Acton IV je potrebné znova nastaviť.
Bluetooth pripojenie vypadáva	Presuňte zariadenia bližšie k sebe tak, aby im neprekážali prekážky, napríklad steny alebo dvere.
	Reproduktor presuňte na iné miesto, prípadne rušiacie elektronické zariadenie vypnite alebo premiestnite.

RIEŠENIE PROBLÉMOV

SLOVENČINA

PROBLÉM	ČINNOSŤ
Neprehráva sa žiadny zvuk alebo zvuk je príliš slabý	Skontrolujte, či je vybraný správny vstupný zdroj.
	Skontrolujte hlasitosť na reproduktore a prehrávacom zariadení.
Zvuk je skreslený	Znížte hlasitosť na prehrávacom zariadení.
Aplikácia Spotify sa nespúšťa	Do zvukového zariadenia si nainštalujte najnovšiu verziu aplikácie Spotify.
	Spustite aplikáciu Marshall a skontrolujte, či je k tlačidlu M priradená aplikácia Spotify.
Môj reproduktor nepoužíva bezdrôtové prehrávanie LDAC/Hi-res audio	Skontrolujte, či vaše zariadenie používané na prehrávanie podporuje technológiu LDAC a bezdrôtové prehrávanie zvuku vo vysokom rozlíšení.

All intellectual property in the product and packaging (including the MARSHALL trade mark, copyright, designs, and patents) are owned by Marshall Group AB and may not be used without permission. All rights reserved. The Bluetooth® wordmark and logos are registered trademarks owned by the Bluetooth SIG, Inc. and any use of such marks by Marshall Group AB is under license. The Auracast™ word mark and logos are trademarks owned by the Bluetooth SIG. Any use of such marks by Marshall Group AB is under license. Spotify is a trademark of Spotify AB. LDAC and LDAC logo are trademarks of Sony Corporation. Hi-Res Audio logo and Hi-Res Audio Wireless logo are registered trademarks or otherwise trademarks of Japan Audio Society. Google Play is a trademark of Google LLC. App Store is a service mark of Apple Inc., registered in the U.S. and other countries Marshall Group AB, Centralplan 15, 111 20 Stockholm, Sweden. R1.0

Marshall

ACTON IV – HOME SPEAKER

CELOTEN SPLETNI PRIROČNIK

VSEBINA

KAZALO

Zgornja plošča	003
Spodnja plošča	004
Pred uporabo	005
Nastavljivi gumb M	005
Povezovanje z vhodi RCA	005
Povezava z vhodom AUX	006
Spotify Tap	006
LDAC in brezžični zvok visoke ločljivosti	006
Seznanitev z napravo Bluetooth	007
Povezovanje s središčem za pretakanje Marshall Music	007
Načini napajanja	008
Čiščenje zvočnika	008
Ponastavitev zvočnika Acton IV	009
Odpravljanje težav	010

ZGORNJA PLOŠČA

SLOVENŠČINA

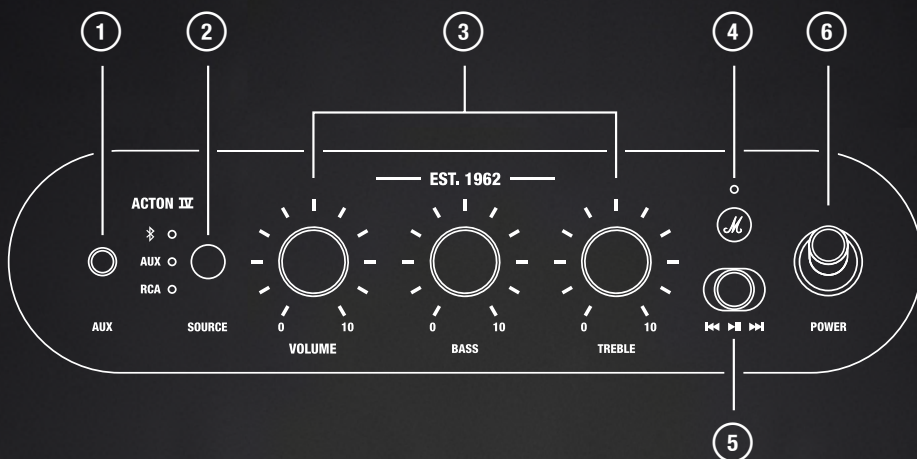

1 AUX – 3,5-MM AVDIO VHOD

Za priključitev zvočne naprave z analognim izhodom in 3,5-mm stereo priključkom.

2 GUMB ZA IZBIRANJE VIRA

Uporabite gumb za izbiro vira za izbiro vhodnega vira. Izberite Bluetooth®, nato pritisnite in pridržite, dokler lučka LED ne začne utripati za seznanjanje Bluetooth.

3 GUMBI ZA NASTAVITEV ZVOKA

Nastavitev glasnosti ter nizkih in visokih tonov.

4 NASTAVLJIVI GUMB M

Pritisnite gumb M in začnete predvajati glasbo s funkcijo Spotify Tap. V aplikaciji Marshall spremenite funkcijo gumba M.

5 UPRAVLJANJE PREDVAJANJA

Pri predvajanju prek povezave Bluetooth upravlja predvajanje, premor in preskok na naslednji posnetek.

6 STIKALO ZA NAPAJANJE

Z vklopnim stikalom zvočnik vklopite in izklopite.

SPODNJA PLOŠČA

SLOVENŠČINA

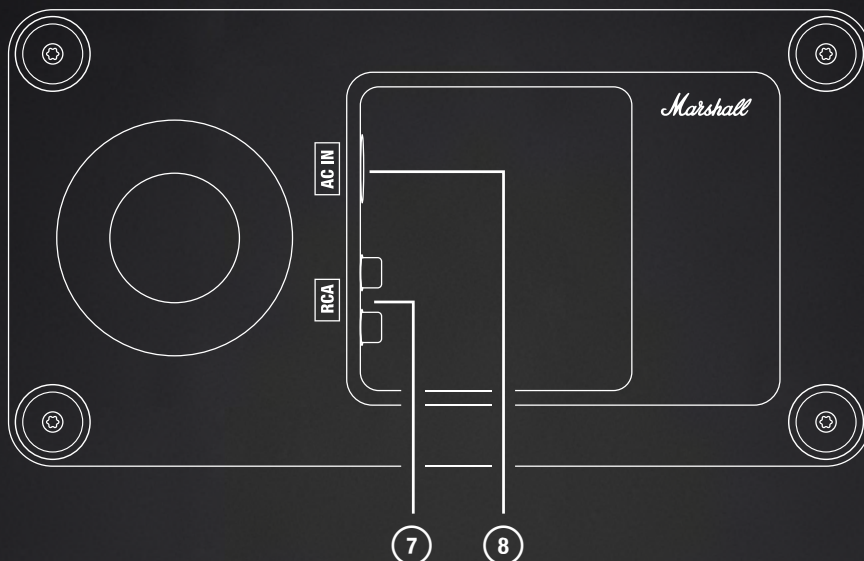

7 STEREO VHODI RCA

Za priključitev zvočne naprave RCA, na primer gramofonskega predojačevalnika RIAA.

8 VHOD ZA NAPAJSANJE

Priključite napajalni kabel na zvočnik in nato v stensko vtičnico.

Pozor: Napajalni kabel vedno najprej odklopite iz električne vtičnice, šele nato ga odklopite iz zvočnika.

NAVODILA

SLOVENŠČINA

PRED UPORABO

- I. **PRIKLJUČITEV NA OMREŽNO NAPAЈANJE**
Priključite omrežni kabel na vhod za napajanje na spodnji strani zvočnika in v stensko vtičnico.
- II. **VKLOP NAPAЈANJA**
Potegnite stikalo za napajanje, da vklopite zvočnik.
- III. **ZAŽENITE SEZNANJANJE**
Z gumbom za izbiranje vira izberite Bluetooth, nato ga ponovno pritisnite in pridržite, dokler lučka LED ne začne utripati.
- IV. **IZBERITE ACTON IV**
V napravi za predvajanje zvoka odprite seznam Bluetooth in izberite **ACTON IV**.

Prenesite aplikacijo Marshall, da boste lahko kar najbolje izkoristili svoj zvočnik.

Pozor: Napajalni kabel vedno najprej odklopite iz električne vtičnice, šele nato ga odklopite iz zvočnika.

NASTAVLJIVI GUMB M

Gumb M omogoča hiter dostop do najljubših dejanj.

- I. Enkrat pritisnite, da začnete predvajati glasbo s funkcijo Spotify Tap. Gumb M lahko nastavite v aplikaciji Marshall.

POVEZOVANJE Z VHODI RCA

Zvočno napravo, kot je gramofon ali predvajalnik CD, priključite na Acton IV prek zvočnega kabla s priključki RCA.

Opomba: Gramofon mora biti opremljen s predojačevalnikom RIAA ali povezan prek ločenega predojačevalnika. Zvočni kabel in ojačevalnik RIAA nista priložena.

- I. Priključite kabel z vtiči RCA na vhod RCA IN na dnu zvočnika.
- II. Drugi konec kabla priključite na izhod na zvočnem viru.
- III. Uporabite gumb za izbiro vira, da izberete RCA.

NAVODILA

SLOVENŠČINA

POVEZAVA Z VHODOM AUX

- I. Priključite kabel s 3,5-mm stereo vtičem na vhod AUX IN na dnu zvočnika.
- II. Drugi konec kabla priklučite na zvočni izhod na zvočnem viru.
- III. Z gumbom za izbiro vira izberite AUX.

Opomba: Zvočni kabli niso priloženi.

SPOTIFY TAP

S funkcijo Spotify Tap preidite naravnost h glasbi. Kamor koli vas popelje dan, je Spotify Tap najpreprostejši in najbolj oseben način za doživljanje glasbe, pripravljen pa je v le nekaj sekundah.

- I. Pritisnite gumb M in predvajajte priporočila glede na svoj okus.
- II. Ponovno pritisnite gumb M, da se prikaže naslednje priporočilo, pripravljeno samo za vas.

Če želite uporabljati funkcijo Spotify Tap, aplikacijo Spotify posodobite v najnovejšo različico.



LDAC IN BREŽIČNI ZVOK VISOKE LOČLJIVOSTI

Logotip brezžičnega zvoka visoke ločljivosti (Hi-Res Audio Wireless) označuje, da izdelki omogočajo predvajanje zvoka visoke ločljivosti s kodekom, ki ga je združenje Japan Audio Society certificiralo tako glede stiskanja kot brezžičnega prenosa.



BREŽIČNI PRENOS ZVOKA VISOKE LOČLJIVOSTI PREK POVEZAVE BLUETOOTH

V vsebinah zvoka visoke ločljivosti in običajnih vrstah vsebin lahko ob uporabi naprav, združljivih z LDAC, uživate brezžično z visoko kakovostjo zvoka. Z uporabo zelo učinkovitega kodiranja in optimizirane distribucije paketov LDAC omogoča prenos približno 3-krat večje količine podatkov v primerjavi z običajnimi tehnologijami.

NAVODILA

SLOVENŠČINA

LDAC je certificiran kodek Bluetooth z logotipom zvoka visoke ločljivosti pri brezžičnem prenosu (Hi-Res Audio Wireless) združenja Japan Audio Society (LDAC izpolnjuje zahteve logotipa zvoka visoke ločljivosti pri hitrosti prenosa 990 kb/s).

ODLIČNA POVEZLJIVOST Z VISOKO KAKOVOSTJO ZVOKA

Stabilni prenosi postanejo resničnost z načinom »Best Effort«, ki samodejno nadzoruje kakovost prenosa in prepustnost glede na okoliške pogoje radijskega valovanja.

Kakovost prenosa se samodejno prilagaja, da se zagotovi najvišja kakovost zvoka ob dobrih pogojih radijskega signala in preprečijo motnje zvoka, tudi če se pogoji radijskega signala poslabšajo.

SEZNANITEV Z NAPRAVO BLUETOOTH

Acton IV se lahko hkrati poveže z 2 napravama Bluetooth in si zapomni do 8 predhodno seznanjenih naprav. Ko izberete vir Bluetooth, bo zvočnik poskušal znova vzpostaviti povezavo z nazadnje povezanimi napravami.

- I. Uporabite gumb za izbiro vira, da izberete Bluetooth.
- II. Pritisnite gumb za izbiro vira in ga držite 2 sekundi, dokler LED-lučka Bluetooth vira ne začne počasi utripati.
- III. Na seznamu naprav Bluetooth v svoji zvočni napravi izberite **ACTON IV**.

POVEZOVANJE S SREDIŠČEM ZA PRETAKANJE MARSHALL MUSIC

Več zvočnikov Marshall se lahko poveže s središčem za pretakanje glasbe Heddon za sinhronizirano predvajanje. Odprite aplikacijo Marshall in za povezavo zvočnika sledite navodilom v njej ali pa upoštevajte spodnja navodila.

- I. Prepričajte se, da je središče za pretakanje glasbe Heddon pravilno konfigurirano.
- II. Za 3 sekunde pritisnite gumb na napravi Heddon, dokler rdeča lučka LED na sprednji strani ne začne utripati.
- III. Pritisnite gumb M na zvočniku in ga pridržite 4 sekunde.

Glasba se začne predvajati in zvočnik je povezan s sistemom Heddon. Prilagodite glasnost ali nastavitve EQ na zvočniku, da najdete pravo ravnovesje.

Opomba: Marshall Heddon se prodaja ločeno.

NAVODILA

SLOVENŠČINA

NAČINI NAPAJANJA

Acton IV preide v stanje pripravljenosti ali omrežno stanje pripravljenosti, če ga po preteku časovne omejitve mirovanja ne uporabljate.

Zvočnik prebudite tako, da vzpostavite povezavo Bluetooth ali uporabite kateri koli gumb ali vrtljivi gumb.

	Normalno delovanje	Povezano z napravo Heddon
Način napajanja	Način nizke porabe energije	Stanje pripravljenosti omrežja
Električna poraba	< 0,5 W	< 2,0 W
Časovna omejitev mirovanja*	≤ 20 minut	≤ 20 minut

Informacije o skladnosti s predpisi EU so na voljo v Izjavi o skladnosti, ki je na voljo na spletnem mestu marshall.com.

ČIŠČENJE ZVOČNIKA

Redno čistite zvočnik, da bo čist in bo dolgo deloval.

Pred čiščenjem zvočnika odklopite vse priključke in se prepričajte, da je zvočnik povsem suh, preden ga ponovno priključite.

Nežno očistite zvočnik in kable s krpo, ki se ne kosmiči, in je rahlo navlažena z:

- vodo,
- 70-odstotnim izopropanolom ali
- 75-odstotnim etanolom.

Previdno očistite mrežico in odprtine s suho in mehko krtačo ali vatirano palčko.

Pri čiščenju zvočnika bodite pozorni na naslednje:

- Ne uporabljajte ostrih ali kovinskih predmetov.
- Ne uporabljajte stisnjenega zraka.
- Ne uporabljajte izdelkov, ki vsebujejo belilo ali vodikov peroksid.
- Zvočnika ne potaplajte v čistila.
- Zvočnika ne spirajte pod tekočo vodo.

NAVODILA

SLOVENŠČINA

PONASTAVITEV ZVOČNIKA ACTON IV

Tovarniška ponastavitev bo zvočnik ponastavila na prvotne nastavitve, razen posodobitev vdelane programske opreme.

Opomba: S tem boste izbrisali vse uporabniške nastavitve in zvočnik bo treba znova nastaviti.

- I. S seznama Bluetooth v svoji zvočni napravi odstranite **ACTON IV** in **ACTON IV [LE]**, če sta na voljo.
- II. Prepričajte se, da je zvočnik vklopljen.
- III. Hkrati pritisnite in 10 sekund pridržite gumb za izbiro vira in gumb M. Vsi indikatorji začnejo utripati in zvočnik se ponovno zažene.

Zvočnik je povrnjen na tovarniške nastavitve in pripravljen za seznanitev; glejte poglavje Pred uporabo.

APLIKACIJA MARSHALL

Prenesite aplikacijo Marshall, da boste zvočnik lahko čim bolje izkoristili in ga redno posodabljali z najnovejšo programsko opremo.



ODPRAVLJANJE TEŽAV

SLOVENŠČINA

TEŽAVA	UKREP
Zvočnik se ne vklopi	Priključite napajalni kabel na zvočnik in v delujočo električno vtičnico.
Ni mogoče povezati oziroma seznaniti z napravo Bluetooth	Vklopite funkcijo Bluetooth na napravi za predvajanje.
	Preden nastavite zvočnik v način seznanjanja, se prepričajte, da je zvočnik vklopljen; glejte Seznanjanje nove naprave.
Nepravilno delovanje	Prenesite aplikacijo Marshall in se povežite z zvočnikom. Sledite navodilom v aplikaciji in se prepričajte, da ima Acton IV nameščeno najnovejšo različico vdelane programske opreme.
	Izvedite tovarniško ponastavitev; glejte Ponastavitev zvočnika. Napravo Acton IV je treba ponovno nastaviti.
Povezava Bluetooth se prekinja	Napravi približajte, tako da ju ne ovirajo stene ali vrata.
	Zvočnik pomaknite na drugo mesto ali ga izklopite ali pa premaknite elektronsko napravo, ki povzroča motnje.

ODPRAVLJANJE TEŽAV

SLOVENŠČINA

TEŽAVA	UKREP
Zvoka ni ali pa je pretih	Preverite, ali je izbran pravilen vhodni vir.
	Preverite glasnost na zvočniku in predvajalni napravi.
Zvok je popačen	Zmanjšajte glasnost na napravi za predvajanje.
Spotify se ne zažene	V svojo zvočno napravo namestite najnovejšo različico aplikacije Spotify.
	Odprite aplikacijo Marshall in preverite, ali je gumb M dodeljen funkciji Spotify.
Moj zvočnik ne uporablja brezžičnega predvajanja LDAC/zvoka visoke ločljivosti prek brezžične povezave (Hi-Res Audio)	Prepričajte se, da vaša naprava za predvajanje podpira LDAC in zvok visoke ločljivosti prek brezžične povezave.

All intellectual property in the product and packaging (including the MARSHALL trade mark, copyright, designs, and patents) are owned by Marshall Group AB and may not be used without permission. All rights reserved. The Bluetooth® wordmark and logos are registered trademarks owned by the Bluetooth SIG, Inc. and any use of such marks by Marshall Group AB is under license. The Auracast™ word mark and logos are trademarks owned by the Bluetooth SIG. Any use of such marks by Marshall Group AB is under license. Spotify is a trademark of Spotify AB. LDAC and LDAC logo are trademarks of Sony Corporation. Hi-Res Audio logo and Hi-Res Audio Wireless logo are registered trademarks or otherwise trademarks of Japan Audio Society. Google Play is a trademark of Google LLC. App Store is a service mark of Apple Inc., registered in the U.S. and other countries Marshall Group AB, Centralplan 15, 111 20 Stockholm, Sweden. R1.0

Marshall

ACTON IV – HOME SPEAKER

MANUAL EN LÍNEA COMPLETO

CONTENIDO

ÍNDICE

Panel superior	003
Panel inferior	004
Cómo comenzar	005
Botón M personalizable	005
Cómo conectarse a las entradas RCA	005
Cómo conectarse a la entrada AUX	006
Spotify Tap	006
LDAC y audio inalámbrico de alta resolución	006
Cómo emparejar un dispositivo Bluetooth	007
Cómo conectar un centro de streaming de Marshall Music	007
Modos de energía	008
Cómo limpiar el altavoz	008
Restablecimiento de Acton IV	009
Resolución de problemas	010

PANEL SUPERIOR

ESPAÑOL

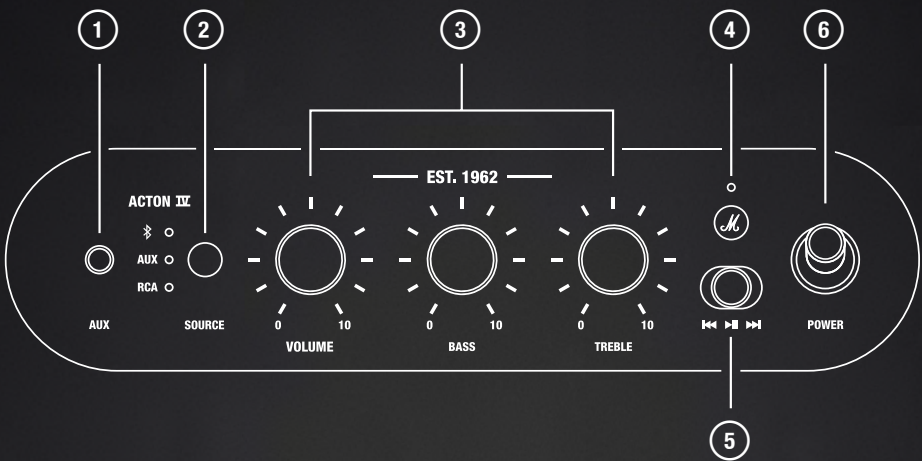

1 ENTRADA AUXILIAR DE AUDIO DE 3,5 MM

Conecta un dispositivo de audio con una salida analógica y un jack de estéreo de 3,5 mm.

2 SELECTOR DE FUENTE

Usa el botón de selector de fuente para elegir la entrada. Selecciona Bluetooth® y, a continuación, mantén pulsado hasta que el LED empiece a parpadear para el emparejamiento Bluetooth.

3 CONTROLES DE AUDIO

Ajusta el volumen, los graves y los agudos.

4 BOTÓN M PERSONALIZABLE

Pulsa el botón M para que empiece la música con Spotify Tap. Ve a la app Marshall para cambiar la función del botón M.

5 CONTROL MULTIMEDIA

Reproduce, pausa o cambia de pista cuando reproduzcas a través de Bluetooth.

6 INTERRUPTOR DE ENCENDIDO

Usa el interruptor de encendido para encender o apagar el altavoz.

PANEL INFERIOR

ESPAÑOL

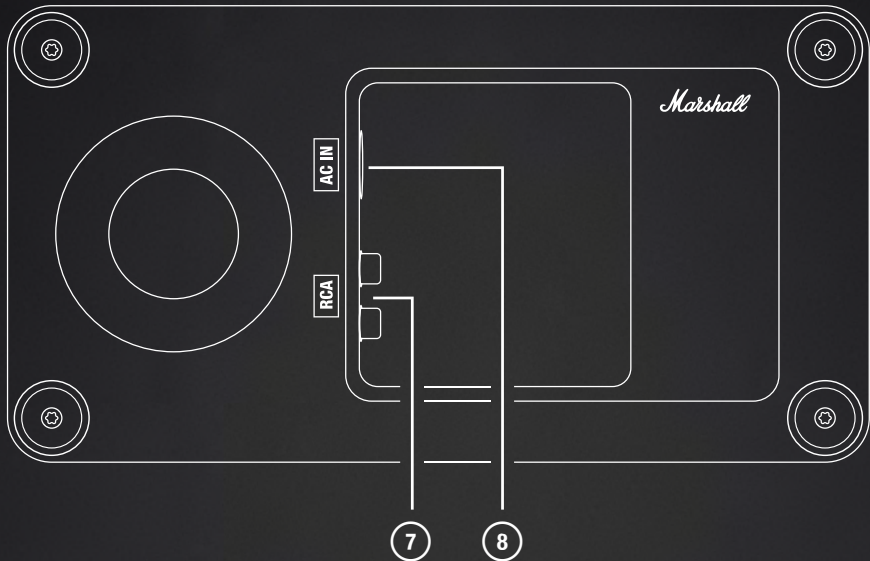

7 ENTRADAS RCA ESTÉREO

Conecta un dispositivo de audio RCA, como un tocadiscos con preamplificador RIAA.

8 ENTRADA DE ALIMENTACIÓN ELÉCTRICA

Conecta el cable de alimentación al altavoz y luego enchúfalo a la corriente.

Precaución: Desenchufa el cable de alimentación de la toma de corriente de pared antes de desconectarlo del altavoz.

INSTRUCCIONES

ESPAÑOL

CÓMO COMENZAR

- I. **CONECTA EL SUBWOOFER A LA RED ELÉCTRICA**
Conecta el cable de alimentación a la entrada de alimentación de la parte inferior del altavoz y enchúfalo a la corriente.
- II. **ENCIÉNDELO**
Desliza el interruptor de encendido para activar el altavoz.
- III. **INICIA EL EMPAREJAMIENTO**
Usa el botón de fuente para seleccionar Bluetooth y luego púlsalo de nuevo y mantenlo pulsado hasta que el LED comience a parpadear.
- IV. **SELECCIONA ACTON IV**
Abre la lista de Bluetooth de tu dispositivo de audio y selecciona **ACTON IV**.

Descarga la app de Marshall para sacar el máximo partido a tu altavoz.

Precaución: Desenchufa el cable de alimentación de la toma de corriente de pared antes de desconectarlo del altavoz.

BOTÓN M PERSONALIZABLE

El botón M te permite acceder rápidamente a tus funciones favoritas.

- I. Pulsa una vez para que empiece la música con Spotify Tap.

El botón M se puede personalizar en la app Marshall.

CÓMO CONECTARSE A LAS ENTRADAS RCA

Conecta un dispositivo de audio, como un tocadiscos o un reproductor de CD, al Acton IV mediante un cable de audio con conectores RCA.

Nota: El tocadiscos debe estar equipado con un preamplificador RIAA o conectado a través de un preamplificador independiente. El cable de audio y el amplificador RIAA no están incluidos.

- I. Conecta un cable con conectores RCA a la entrada RCA IN de la parte inferior del altavoz.
- II. Conecta el otro extremo del cable a la salida de la fuente de audio.
- III. Usa el botón de fuente para seleccionar RCA.

INSTRUCCIONES

ESPAÑOL

CÓMO CONECTARSE A LA ENTRADA AUX

- I. Conecta un cable con un conector estéreo de 3,5 mm a la entrada AUX IN de la parte inferior del altavoz.
- II. Conecta el otro extremo del cable a la salida de la fuente de audio.
- III. Usa el botón de fuente para seleccionar AUX.

Nota: Los cables de audio no están incluidos.

SPOTIFY TAP

Que empiece la música con Spotify Tap. Dondequiera que vayas, Spotify Tap es la forma más fácil y personal de disfrutar de tu música, y está lista en cuestión de segundos.

- I. Pulsa el botón M para reproducir una recomendación basada en tus gustos musicales.
- II. Pulsa el botón M de nuevo para acceder a tu siguiente recomendación personalizada.

Para utilizar Spotify Tap, asegúrate de que la app de Spotify esté actualizada.



LDAC Y AUDIO INALÁMBRICO DE ALTA RESOLUCIÓN

El logotipo de Hi-Res Audio Wireless indica que los productos ofrecen reproducción de audio de alta resolución con un códec certificado por la Japan Audio Society en lo que respecta tanto a la compresión como a la transmisión inalámbrica.



TRANSMISIÓN INALÁMBRICA DE AUDIO DE ALTA RESOLUCIÓN A TRAVÉS DE BLUETOOTH

Tanto el contenido de audio de alta resolución como los tipos de contenido convencionales se pueden disfrutar de manera inalámbrica con una gran calidad de sonido cuando se utilizan con dispositivos compatibles con LDAC. Al aplicar una codificación de alta eficiencia y una distribución de paquetes optimizada, LDAC permite transmitir aproximadamente el triple de datos que las tecnologías convencionales.

INSTRUCCIONES

ESPAÑOL

LDAC es un códec Bluetooth certificado con el logotipo Hi-Res Audio Wireless de la Japan Audio Society (LDAC cumple los requisitos del logotipo Hi-Res Audio Wireless a una velocidad de transferencia de 990 kbps).

ALTA CONECTIVIDAD CON UNA GRAN CALIDAD DE SONIDO

Las transmisiones estables se hacen realidad con el modo de mejor esfuerzo, que controla automáticamente la calidad y el rendimiento de la transmisión en función de las condiciones de las ondas de radio circundantes.

La calidad de la transmisión se controla automáticamente para garantizar la máxima calidad de sonido en buenas condiciones de ondas de radio y para evitar que el audio se interrumpa aunque dichas condiciones empeoren.

CÓMO EMPAREJAR UN DISPOSITIVO BLUETOOTH

El Acton IV puede conectarse a dos dispositivos Bluetooth a la vez y recuerda hasta ocho dispositivos previamente emparejados. El altavoz intentará volver a conectarse a los últimos dispositivos conectados cuando se seleccione la fuente Bluetooth.

- I. Usa el botón de fuente para seleccionar Bluetooth.
- II. Mantén pulsado el botón de fuente durante dos segundos, hasta que el indicador led de Bluetooth parpadee lentamente.
- III. Selecciona **ACTON IV** en la lista Bluetooth de tu dispositivo de audio.

CÓMO CONECTAR UN CENTRO DE STREAMING DE MARSHALL MUSIC

Varios altavoces Marshall pueden conectarse a un hub de streaming de música Heddon para un sonido sincronizado. Ve a la app Marshall y sigue las instrucciones de la app para conectar el altavoz o sigue las instrucciones que se indican a continuación.

- I. Asegúrate de que el hub de streaming de música Heddon esté configurado correctamente.
- II. Pulsa el botón de Heddon durante 3 segundos, hasta que el LED rojo de la parte frontal empiece a parpadear.
- III. Mantén pulsado el botón M del altavoz durante 4 segundos.

La música empezará a sonar y el altavoz se conectará a Heddon. Ajusta el volumen o los ajustes de ecualización del altavoz para encontrar el equilibrio adecuado.

Nota: Marshall Heddon se vende por separado.

INSTRUCCIONES

ESPAÑOL

MODOS DE ENERGÍA

El Acton IV entrará en modo de espera o de espera de red si no se utiliza una vez transcurrido el tiempo de inactividad.

Reactiva el altavoz conectándolo por Bluetooth o utilizando cualquier botón o control.

	Funcionamiento normal	Conectado a Heddon
Modo de energía	Modo de bajo consumo	Espera de red
Consumo de energía	< 0,5 W	< 2,0 W
Tiempo de inactividad*	≤ 20 minutos	≤ 20 minutos

Para más información sobre el cumplimiento de las directivas de la UE, consulta la Declaración de conformidad, disponible en marshall.com

CÓMO LIMPIAR EL ALTAVOZ

Limpia el altavoz con regularidad para mantenerlo en buen estado y prolongar su vida útil.

Desenchufa los cables antes de limpiar el altavoz y asegúrate de que todo esté completamente seco antes de volver a conectarlos.

Limpia el altavoz y los cables suavemente, con un paño que no suelte pelusa ligeramente humedecido en uno de los siguientes productos:

- agua,
- alcohol isopropílico al 70 % o
- alcohol etílico al 75 %.

Limpia cuidadosamente la rejilla y las aberturas con un cepillo seco y suave o con un bastoncillo de algodón.

Nota sobre la limpieza del altavoz:

- No utilices objetos afilados o metálicos.
- No utilices aire comprimido.
- No utilices productos que contengan lejía o peróxido de hidrógeno.
- No sumerjas el altavoz en ningún producto de limpieza.
- No enjuagues el altavoz bajo un chorro de agua.

INSTRUCCIONES

ESPAÑOL

RESTABLECIMIENTO DE ACTON IV

Si restableces los valores de fábrica, el altavoz volverá a la configuración original, sin las actualizaciones de firmware.

Nota: Esto eliminará todos los ajustes de usuario y el altavoz tendrá que configurarse de nuevo.

- I. Elimina **ACTON IV** (y **ACTON IV [LE]** si aparece) de la lista de Bluetooth de tu dispositivo de sonido.
- II. Asegúrate de que el altavoz esté encendido.
- III. Mantén pulsados el selector de fuente y el botón M durante 10 segundos. Todos los indicadores comienzan a parpadear y el altavoz se reinicia.

El altavoz recuperará su configuración de fábrica y estará listo para emparejarse. Consulta el apartado Cómo comenzar.

APP MARSHALL

Descarga la aplicación Marshall para sacar el máximo partido a tu subwoofer y mantenerlo actualizado con el software más reciente.



RESOLUCIÓN DE PROBLEMAS**ESPAÑOL**

PROBLEMA	SOLUCIÓN
El altavoz no se enciende	Conecta el cable de alimentación al altavoz y a una toma de corriente que funcione.
El dispositivo Bluetooth no se conecta o empareja	Activa el Bluetooth en el dispositivo de audio.
	Asegúrate de que el altavoz esté encendido antes de ponerlo en modo de emparejamiento. Consulta el apartado Cómo emparejar un nuevo dispositivo.
Comportamiento errático	Descarga la app Marshall y conéctate al altavoz. Sigue las instrucciones de la app para asegurarte de que el Acton IV tiene la versión de firmware más reciente.
	Restablece los valores de fábrica. Consulta el apartado Cómo restablecer el altavoz. Es necesario volver a configurar el Acton IV.
El Bluetooth se desconecta	Acerca los dispositivos para que no haya obstáculos entre ellos, como paredes o puertas.
	Mueve el altavoz a otro lugar o apaga o traslada cualquier dispositivo electrónico que provoque interferencias.

RESOLUCIÓN DE PROBLEMAS**ESPAÑOL**

PROBLEMA	SOLUCIÓN
No se escucha o se escucha demasiado bajo	Asegúrate de que has seleccionado la fuente de entrada correcta.
	Comprueba el volumen del altavoz y del dispositivo de reproducción.
El sonido está distorsionado	Baja el volumen del dispositivo de reproducción.
Spotify no se inicia	Instala la versión más reciente de la app de Spotify en tu dispositivo de audio.
	Abre la app Marshall y comprueba que Spotify esté asignado al botón M.
Mi altavoz no utiliza la reproducción inalámbrica de audio de alta resolución/LDAC	Asegúrate de que tu dispositivo de reproducción sea compatible con LDAC y audio inalámbrico de alta resolución.

All intellectual property in the product and packaging (including the MARSHALL trade mark, copyright, designs, and patents) are owned by Marshall Group AB and may not be used without permission. All rights reserved. The Bluetooth® wordmark and logos are registered trademarks owned by the Bluetooth SIG, Inc. and any use of such marks by Marshall Group AB is under license. The Auracast™ word mark and logos are trademarks owned by the Bluetooth SIG. Any use of such marks by Marshall Group AB is under license. Spotify is a trademark of Spotify AB. LDAC and LDAC logo are trademarks of Sony Corporation. Hi-Res Audio logo and Hi-Res Audio Wireless logo are registered trademarks or otherwise trademarks of Japan Audio Society. Google Play is a trademark of Google LLC. App Store is a service mark of Apple Inc., registered in the U.S. and other countries Marshall Group AB, Centralplan 15, 111 20 Stockholm, Sweden. R1.0

Marshall

ACTON IV – HOME SPEAKER

FULLSTÄNDIG ONLINE-MANUAL

INNEHÅLL

INDEX

Övre kontrollpanel	003
Bottenpanel	004
Komma igång	005
Anpassningsbar M-knapp	005
Ansluta till RCA-ingångar	005
Ansluta till AUX-ingången	006
Spotify Tap	006
LDAC och trådlöst högupplöst ljud	006
Parkoppla en Bluetooth-enhet	007
Ansluta till en Marshall musik-streaminghubb	007
Strömlägen	008
Rengöra högtalaren	008
Återställning av Acton IV	009
Felsökning	010

ÖVRE KONTROLLPANEL

SVENSKA

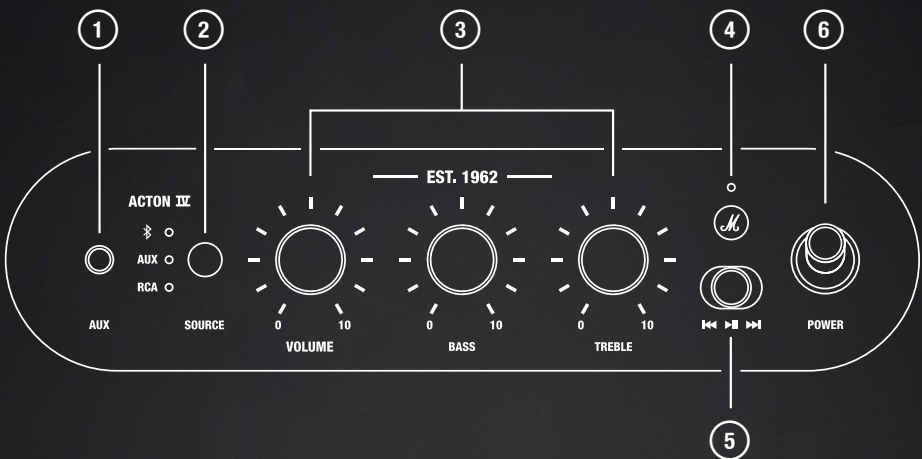

- 1 AUX – 3,5 MM:S LJUDINGÅNG**
Koppla in en ljudenhet med analog utgång och 3,5 mm:s stereokontakt.
- 2 KÄLLKNAPP**
Använd källknappen för att välja källanhet. Välj Bluetooth® och håll sedan knappen intryckt tills indikatorlampan börjar blinka för parkoppling.
- 3 LJUDKONTROLLER**
Justera volym, bas och diskant.
- 4 ANPASSNINGSBAR M-KNAPP**
Tryck på M-knappen för att börja spela musik med Spotify Tap. Gå till Marshall-appen för att ändra M-knappens funktion.
- 5 UPPSPELNING**
Tryck play, paus eller byt spår när du spelar upp via Bluetooth.
- 6 STRÖMBRYTARE**
Använd strömbrytaren för att slå på och stänga av högtalaren.

BOTTENPANEL

SVENSKA

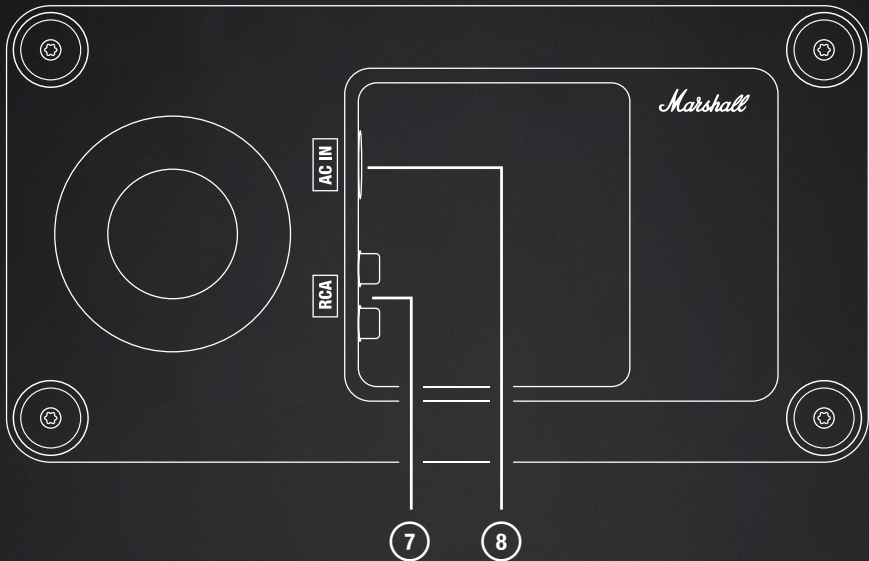

7 STEREO RCA-INGÅNGAR

Koppla in en RCA-ljudenhet, som t.ex. en skivspelare med inbyggd RIAA-förstärkare.

8 INGÅNG FÖR STRÖMKABEL

Anslut strömkabeln till högtalaren och sedan till vägguttaget.

Varning: Dra alltid ur strömkabeln ur vägguttaget innan du kopplar bort den från högtalaren.

INSTRUKTIONER

SVENSKA

KOMMA IGÅNG

- I. ANSLUT STRÖMKABELN
Anslut strömkabeln till strömingången på högtalarens undersida och till vägguttaget.
- II. SLÅ PÅ STRÖMBRYTAREN
Använd strömbrytaren för att slå på högtalaren.
- III. STARTA PARKOPPLING
Använd källknappen för att välja Bluetooth, tryck sedan in knappen och håll inne till indikatorlampan blinkar.
- IV. VÄLJ ACTON IV
Öppna din ljudenhets Bluetooth-lista och välj **ACTON IV**.

Ladda ner appen Marshall för att få ut det mesta av din högtalare.

Varning: Dra alltid ur strömkabeln ur vägguttaget innan du kopplar bort den från högtalaren.

ANPASSNINGSBAR M-KNAPP

M-knappen låter dig snabbt komma åt dina favoritinställningar.

- I. Tryck en gång för att börja spela musik med Spotify Tap.
- M-knappen kan anpassas i appen Marshall.

ANSLUTA TILL RCA-INGÅNGAR

Anslut en ljudenhet, t.ex. en skivspelare eller CD-spelare, till Acton IV via en ljudkabel med RCA-kontakter.

Obs! Skivspelaren måste vara utrustad med en RIAA-förstärkare eller ansluten via en separat förförstärkare. Ljudkabel och RIAA-förstärkare ingår inte.

- I. Anslut en kabel med RCA-kontakter till RCA IN på högtalarens undersida.
- II. Anslut den andra änden av kabeln till uttaget på din ljudkälla.
- III. Tryck på källknappen för att välja RCA.

INSTRUKTIONER

SVENSKA

ANSLUTA TILL AUX-INGÅNGEN

- I. Anslut en kabel med en 3,5 mm stereokontakt till AUX IN på högtalarens undersida.
- II. Anslut den andra änden av kabeln till ljuduttaget på din källanhet.
- III. Använd källknappen för att välja AUX.

Obs! Ljudkablar ingår inte.

SPOTIFY TAP

Upplev musik med Spotify Tap. Oavsett vart dagen tar dig är Spotify Tap det enklaste och mest personliga sättet att uppleva din musik, och den är redo på några sekunder.

- I. Tryck på M-knappen för att få rekommendationer baserade på din favoritmusik.
- II. Tryck på M-knappen igen för att få en ny rekommendation.

För att kunna använda Spotify Tap måste Spotify-appen vara uppdaterad.



LDAC OCH TRÅDLÖST HÖGUPPLÖST LJUD

Logotypen Hi-Res Audio Wireless indikerar att produkterna levererar högupplöst uppspelning med en codec som har certifierats av Japan Audio Society gällande både komprimering och trådlös överföring.



TRÅDLÖS HI-RES AUDIO-ÖVERFÖRING VIA BLUETOOTH

Hi-Res Audio-innehåll, liksom allt konventionellt innehåll, kan spelas upp trådlöst med hög ljudkvalitet när det används med LDAC-kompatibla enheter. Genom att använda högeffektiv kodning och optimerad paketdistribution gör LDAC det möjligt att överföra ungefär tre gånger så mycket data jämfört med konventionell teknik.

LDAC är en Bluetooth-codec certifierad med Japan Audio Societys Hi-Res Audio Wireless-logo (LDAC uppfyller kraven för Hi-Res Audio Wireless-logo med en överföringshastighet på 990 kbps)

INSTRUKTIONER

SVENSKA

SNABB ANSLUTNING MED HÖG LJUDKVALITET

Stabila överföringar blir verklighet med "Best Effort", som automatiskt kontrollerar överföringskvaliteten och -hastigheten baserat på de omgivande radiovågorna.

Överföringskvaliteten kontrolleras automatiskt för att säkerställa högsta möjliga ljudkvalitet under goda radiovågsförhållanden och för att förhindra att ljudet störs även om förhållandena försämras.

PARKOPPLA EN BLUETOOTH-ENHET

Acton IV kan ansluta till två Bluetooth-enheter samtidigt och kommer ihåg upp till åtta tidigare parkopplade enheter. Högtalaren försöker återansluta till de senast anslutna enheterna när Bluetooth-källan väljs.

- I. Använd källknappen för att välja Bluetooth.
- II. Tryck på och håll inne källknappen i 2 sekunder tills Bluetooth-lampan långsamt blinkar.
- III. Välj **ACTON IV** från din ljudenhets Bluetooth-lista.

ANSLUTA TILL EN MARSHALL MUSIK-STREAMINGHUBB

Flera Marshall-högtalare kan anslutas till en Heddon-streaminghubb för att spela musik synkroniserat. Gå till appen Marshall och följ instruktionerna i för att ansluta högtalaren, eller följ instruktionerna nedan.

- I. Se till att Heddon-streaminghubben är korrekt konfigurerad.
- II. Håll in knappen på Heddon i tre sekunder tills den röda indikatorlampan på framsidan börjar pulsera.
- III. Tryck på och håll in M-knappen på högtalaren i fyra sekunder.

Musiken börjar spelas och högtalaren är ansluten till Heddon. Justera volymen eller EQ-inställningarna på din högtalare för att hitta rätt nivåer.

Obs! Marshall Heddon säljs separat.

INSTRUKTIONER

SVENSKA

STRÖMLÄGEN

Acton IV går över till standby eller nätverks-standby om den inte används efter att tidsgränsen för standby har passerats.

Väck högtalaren genom att ansluta via Bluetooth eller genom att använda valfri knapp eller ratt.

	Normal användning	Ansluten till Heddon
Strömläge	Strömsparläge	Nätverks-standby
Strömförbrukning	< 0,5 W	< 2,0 W
Standby-tidsgräns*	≤ 20 minuter	≤ 20 minuter

För information om EU-överensstämmelse, se försäkran om överensstämmelse som finns tillgänglig på marshall.com

RENGÖRA HÖGTALAREN

Rengör din högtalare regelbundet för att hålla den fräsch och göra så att den håller längre.

Koppla ur alla sladdar innan du rengör högtalaren och se till att allt är helt torrt innan du ansluter dem igen.

Rengör högtalaren och sladdarna med en luddfri trasa, lätt fuktad med antingen:

- vatten,
- 70 % isopropylalkohol, eller
- 75 % etylalkohol

Rengör försiktigt nätet och öppningarna med en torr och mjuk borste eller en bomullspinne.

Observera vid rengöring av högtalaren:

- Använd inga vassa föremål eller metallföremål.
- Använd inte tryckluft.
- Använd inte produkter som innehåller blekmedel eller väteperoxid.
- Sänk inte ner högtalaren i något rengöringsmedel.
- Skölj inte högtalaren under rinnande vatten.

INSTRUKTIONER

SVENSKA

ÅTERSTÄLLNING AV ACTON IV

En fabriksåterställning återställer högtalaren till dess originalinställningar, exklusive uppdateringar av fast programvara.

Obs! Detta kommer att radera alla användarinställningar och högtalaren måste sedan konfigureras om.

- I. Ta bort **ACTON IV**, och **ACTON IV [LE]** om den finns, från din ljudenhets Bluetooth-lista.
- II. Säkerställ att högtalaren är på.
- III. Håll både källknappen och M-knappen intryckta i tio sekunder. Alla indikatorer börjar blinka och högtalaren startar om.

Högtalaren har nu blivit fabriksåterställd och kan parkopplas igen, se avsnittet Komma igång.

APPEN MARSHALL

Ladda ner appen Marshall för att få ut det mesta av din Heston 60 och hålla den uppdaterad med den senaste programvaran.



FELSÖKNING

SVENSKA

PROBLEM	ÅTGÄRD
Högtalaren slås inte på	Anslut nätkabeln till högtalaren och ett fungerande vägguttag.
Kan inte anslutas eller parkopplas med en Bluetooth-enhet	Aktivera Bluetooth på din källenhet.
	Se till att din högtalare är påslagen innan du sätter den i parkopplingsläge, se avsnittet Parkoppla en ny enhet.
Felaktigt beteende	Ladda ner appen Marshall och anslut till högtalaren. Följ instruktionerna i appen för att säkerställa att Acton IV har den senaste firmware-versionen.
	Gör en fabriksåterställning, se avsnittet Återställa högtalaren. Acton IV behöver konfigureras på nytt.
Bluetooth-anslutningen faller bort	Flytta enheterna närmare varandra så att det inte finns något hinder mellan dem som t.ex. väggar eller dörrar.
	Flytta högtalaren till ett annat ställe, stäng av eller flytta den störande elektriska enheten.

FELSÖKNING**SVENSKA**

PROBLEM	ÅTGÄRD
Det kommer inget ljud eller ljudet är för lågt	Kontrollera att korrekt ingångskälla är vald.
	Kontrollera volymen på högtalaren och källanheten.
Ljudet är förvrängt	Sänk volymen på källanheten.
Spotify startar inte	Installera den senaste versionen av Spotify-appen på din ljudenhet.
	Öppna appen Marshall och kontrollera att Spotify är tilldelat M-knappen.
Min högtalare spelar inte upp trådlöst LDAC/högupplöst ljud	Se till att din uppspelningsenhet har stöd för LDAC och trådlöst högupplöst ljud.

All intellectual property in the product and packaging (including the MARSHALL trade mark, copyright, designs, and patents) are owned by Marshall Group AB and may not be used without permission. All rights reserved. The Bluetooth® wordmark and logos are registered trademarks owned by the Bluetooth SIG, Inc. and any use of such marks by Marshall Group AB is under license. The Auracast™ word mark and logos are trademarks owned by the Bluetooth SIG. Any use of such marks by Marshall Group AB is under license. Spotify is a trademark of Spotify AB. LDAC and LDAC logo are trademarks of Sony Corporation. Hi-Res Audio logo and Hi-Res Audio Wireless logo are registered trademarks or otherwise trademarks of Japan Audio Society. Google Play is a trademark of Google LLC. App Store is a service mark of Apple Inc., registered in the U.S. and other countries Marshall Group AB, Centralplan 15, 111 20 Stockholm, Sweden. R1.0

Marshall

ACTON IV – HOME SPEAKER

คู่มือออนไลน์ฉบับเต็ม

สารบัญ

ดัชนี

แผงด้านบน.....	003
แผงด้านล่าง.....	004
เริ่มต้นใช้งาน.....	005
ปุ่ม M แบบปรับแต่งได้.....	005
การเชื่อมต่อกับอินพุต RCA.....	005
การเชื่อมต่อกับอินพุต AUX.....	005
Spotify Tap.....	006
LDAC และระบบเสียงไร้สายความละเอียดสูง.....	006
การจับคู่กับอุปกรณ์ Bluetooth.....	007
การเชื่อมต่อกับ Marshall Music Streaming Hub.....	007
โหมดพลังงาน.....	008
การทำความสะอาดลำโพง.....	008
การรีเซ็ต Acton IV.....	009
การแก้ไขปัญหา.....	010

แผงด้านบน

ภาษาไทย

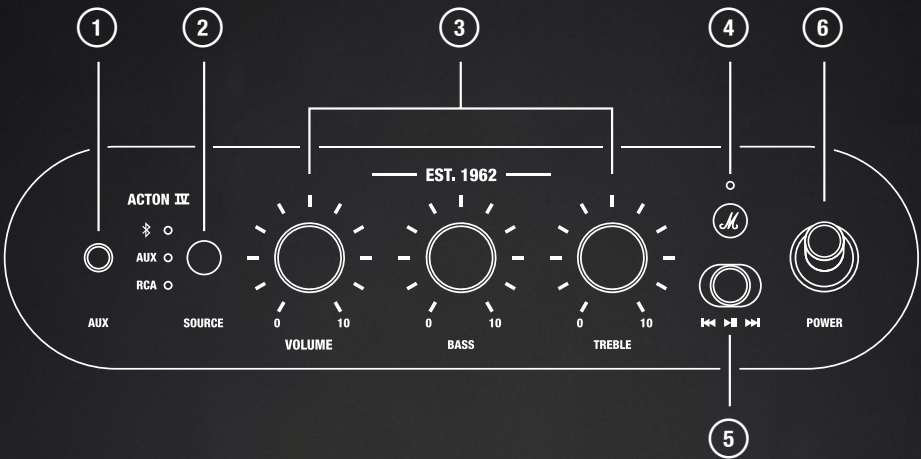

- ① **AUX - อินพุตเสียง 3.5 มม.**
เสียบอุปกรณ์เสียงที่มีเอาต์พุตอนาล็อกและแจ็กสเตอริโอ 3.5 มม.
- ② **ตัวเลือกแหล่งสัญญาณ**
ใช้ปุ่มตัวเลือกแหล่งสัญญาณเพื่อเลือกแหล่งอินพุต เลือก Bluetooth® จากนั้นกดค้างไว้จนกว่าไฟ LED จะเริ่มกะพริบเพื่อจับคู่ Bluetooth
- ③ **ปุ่มควบคุมเสียง**
ปรับระดับเสียง เสียงเบส และเสียงแหลม
- ④ **ปุ่ม M แบบปรับแต่งได้**
กดปุ่ม M เพื่อเริ่มเล่นเพลงด้วย Spotify Tap ไปที่แอป Marshall เพื่อเปลี่ยนฟังก์ชันของปุ่ม M
- ⑤ **ปุ่มควบคุมสื่อ**
เล่น หยุดชั่วคราว หรือเปลี่ยนเพลงเมื่อเล่นผ่านบลูทูธ
- ⑥ **สวิตช์ไฟ**
ใช้สวิตช์ไฟเพื่อเปิดหรือปิดลำโพง

แผงด้านล่าง

ภาษาไทย

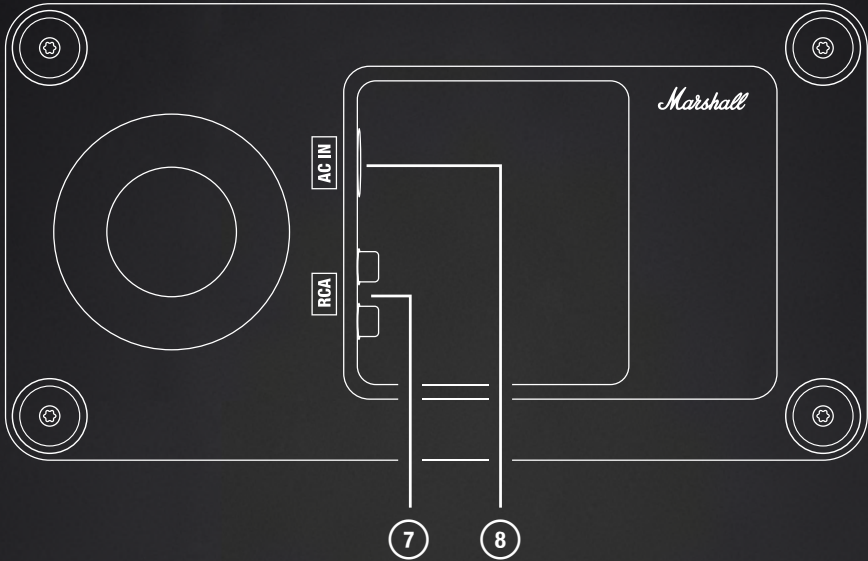

- 7** **ช่องต่อสัญญาณเข้า RCA สเตอริโอ**
เสียบอุปกรณ์เสียง RCA เช่น เครื่องเล่นแผ่นเสียงที่มีปริมาตร RIAA
- 8** **ช่องรับไฟหลัก**
เชื่อมต่อสายไฟหลักเข้ากับลำโพง จากนั้นเสียบเข้ากับเต้ารับบนผนัง
คำเตือน: ถอดปลั๊กไฟหลักออกจากเต้ารับบนผนังทุกครั้งก่อนถอดออก
จากลำโพง

คำแนะนำ

ภาษาไทย

เริ่มต้นใช้งาน

- I. เสียบปลั๊กสายไฟหลัก
เชื่อมต่อสายไฟหลักเข้ากับช่องรับไฟที่ด้านล่างของลำโพงและเสียบบนผนัง
- II. เปิดเครื่อง
ดึงสวิตช์ไฟเพื่อเปิดลำโพง
- III. เริ่มจับคู่
ใช้ปุ่ม "แหล่งสัญญาณ" เพื่อเลือก Bluetooth แล้วกดค้างไว้อีกครั้งจนกว่าไฟ LED จะเริ่มกะพริบ
- IV. เลือก ACTON IV
เปิดรายการ Bluetooth ของอุปกรณ์เสียงของคุณแล้วเลือก **ACTON IV**

ดาวน์โหลดแอป Marshall เพื่อใช้งานลำโพงของคุณอย่างคุ้มค่าที่สุด
คำเตือน: ถอดปลั๊กไฟหลักออกจากเสียบบนผนังทุกครั้งก่อนถอดออกจากลำโพง

ปุ่ม M แบบปรับแต่งได้

ปุ่ม M ช่วยให้คุณสามารถกระทำที่คุณชื่นชอบได้อย่างรวดเร็ว

- I. กดหนึ่งครั้งเพื่อเริ่มเล่นเพลงด้วย Spotify Tap
- ปุ่ม M สามารถปรับแต่งได้ในแอป Marshall

การเชื่อมต่อกับอินพุต RCA

เสียบต่ออุปกรณ์เสียง เช่น เครื่องเล่นแผ่นเสียงหรือเครื่องเล่นซีดีเข้ากับ Acton IV ผ่านสายสัญญาณเสียงที่มีขั้วต่อ RCA

หมายเหตุ: เครื่องเล่นแผ่นเสียงต้องมีแอมพลิฟายเออร์ RIAA ในตัว หรือเชื่อมต่อผ่านปริแอมปีแยกต่างหาก ไม่รวมสายสัญญาณเสียงและแอมพลิฟายเออร์ RIAA

- I. เชื่อมต่อสายสัญญาณที่มีแจ็ค RCA เข้ากับ RCA IN ที่ด้านล่างของลำโพง
- II. เชื่อมต่อปลายสายอีกด้านเข้ากับเอาต์พุตของแหล่งเสียงของคุณ
- III. ใช้ปุ่มเลือกแหล่งสัญญาณเพื่อเลือก RCA

การเชื่อมต่อกับอินพุต AUX

- I. เชื่อมต่อสายที่มีแจ็คสเตอริโอขนาด 3.5 มม. เข้ากับ AUX IN ที่ด้านล่างของลำโพง
 - II. เชื่อมต่อปลายสายอีกด้านเข้ากับเอาต์พุตเสียงจากแหล่งเสียงของคุณ
 - III. ใช้ปุ่มเลือกแหล่งสัญญาณเพื่อเลือก AUX
- หมายเหตุ: ไม่รวมสายสัญญาณเสียง

คำแนะนำ

ภาษาไทย

SPOTIFY TAP

ฟังเพลงได้อย่างรวดเร็วด้วย Spotify Tap ไม่ว่าคุณจะอยู่ที่ไหน Spotify Tap คือวิธีที่ง่ายและเป็นส่วนตัวที่สุดในการเข้าถึงเพลงของคุณ และพร้อมใช้งานได้ภายในไม่กี่วินาที

- I. กดปุ่ม M เพื่อเล่นเพลงที่แนะนำ โดยอิงตามรสนิยมการฟังเพลงของคุณ
- II. กดปุ่ม M อีกครั้ง เพื่อเล่นเพลงที่แนะนำเพลงถัดไป ซึ่งคัดสรรมาเพื่อคุณโดยเฉพาะ

หากต้องการใช้งาน Spotify Tap อย่างลิมิตแอป Spotify ของคุณเป็นเวอร์ชันล่าสุด



LDAC และระบบเสียงไร้สายความละเอียดสูง

โลโก้ Hi-Res Audio Wireless บ่งบอกว่าผลิตภัณฑ์สามารถเล่นเสียงความละเอียดสูง (Hi-Res Audio) ด้วยตัวแปลงสัญญาณที่ได้รับการรับรองจาก Japan Audio Society ทั้งในด้านการบีบอัดข้อมูลและการส่งสัญญาณแบบไร้สาย



การส่งสัญญาณเสียงความละเอียดสูงแบบไร้สายผ่าน BLUETOOTH

คุณสามารถเพลิดเพลินกับเนื้อหาเสียงความละเอียดสูง รวมถึงเนื้อหาประเภททั่วไปแบบไร้สายด้วยคุณภาพเสียงระดับสูง เมื่อใช้งานร่วมกับอุปกรณ์ที่รองรับ LDAC ด้วยการใช้อุปกรณ์เข้ารหัสที่มีประสิทธิภาพสูงและการกระจายแพ็คเกจที่เหมาะสมที่สุด LDAC จึงสามารถส่งข้อมูลได้มากกว่าเทคโนโลยีทั่วไปประมาณ 3 เท่า

LDAC เป็นตัวแปลงสัญญาณ Bluetooth ที่ได้รับการรับรองสำหรับโลโก้ Hi-Res Audio Wireless จาก Japan Audio Society (โดย LDAC เป็นไปตามข้อกำหนดของโลโก้ Hi-Res Audio Wireless ที่อัตราการส่งข้อมูล 990 kbps)

คำแนะนำ

ภาษาไทย

การเชื่อมต่อประสิทธิภาพสูงพร้อมคุณภาพเสียงระดับสูง

การส่งสัญญาณที่เสถียรเกิดขึ้นได้จริงด้วยโหมด "Best Effort" ซึ่งจะควบคุมคุณภาพการส่งสัญญาณและอัตราการส่งข้อมูลโดยอัตโนมัติตามสภาวะของคลื่นวิทยุโดยรอบ

คุณภาพการส่งสัญญาณจะถูกควบคุมโดยอัตโนมัติเพื่อให้แน่ใจว่าคุณภาพเสียงจะอยู่ในระดับสูงสุดภายใต้สภาวะคลื่นวิทยุที่ดี และเพื่อป้องกันไม่ให้เสียงถูกรบกวนแม้ว่าสภาวะคลื่นวิทยุจะแย่งลงก็ตาม

การจับคู่กับอุปกรณ์ BLUETOOTH

Acton IV สามารถเชื่อมต่อกับอุปกรณ์ Bluetooth ได้ 2 เครื่องพร้อมกัน และจดจำอุปกรณ์ที่เคยจับคู่ไว้ก่อนหน้านี้ได้สูงสุด 8 เครื่อง ลำโพงจะพยายามเชื่อมต่อใหม่กับอุปกรณ์ที่เชื่อมต่อล่าสุด เมื่อเลือกแหล่งสัญญาณ Bluetooth

- I. ใช้ปุ่มตัวเลือกแหล่งสัญญาณเพื่อเลือก Bluetooth
- II. กดปุ่มเลือกแหล่งสัญญาณค้างไว้เป็นเวลา 2 วินาทีจนกว่าไฟ LED ของแหล่งสัญญาณ Bluetooth จะเปลี่ยนเป็นการกะพริบซ้ำๆ
- III. เลือก **ACTON IV** จากรายการ Bluetooth ของอุปกรณ์เสียงของคุณ

การเชื่อมต่อกับ MARSHALL MUSIC STREAMING HUB

ลำโพง Marshall หลายตัวสามารถเชื่อมต่อกับ Heddon Music Streaming Hub เพื่อเล่นเพลงพร้อมกันได้ ไปที่แอป Marshall และทำตามคำแนะนำในแอปเพื่อเชื่อมต่อลำโพง หรือทำตามคำแนะนำด้านล่าง

- I. ตรวจสอบให้แน่ใจว่า Heddon Music Streaming Hub ได้รับการกำหนดค่าอย่างถูกต้อง
- II. กดปุ่มบน Heddon ค้างไว้ 3 วินาที จนกระทั่งไฟ LED สีแดงที่ด้านหน้าเริ่มกะพริบเป็นจังหวะ
- III. กดปุ่ม M บนลำโพงค้างไว้ 4 วินาที

เพลงจะเริ่มเล่นและลำโพงจะเชื่อมต่อกับ Heddon ปรับระดับเสียงหรือการตั้งค่า EQ บนลำโพงของคุณเพื่อหาความสมดุลที่เหมาะสม

หมายเหตุ: Marshall Heddon จำหน่ายแยกต่างหาก

คำแนะนำ

ภาษาไทย

โหมดพลังงาน

Acton IV จะเข้าสู่โหมดสแตนด์บายหรือโหมดสแตนด์บายเครือข่าย เมื่อไม่ได้ใช้งานเป็นเวลาานเกินกว่าที่กำหนดในค่า

ปลุกลำโพงให้กลับมาทำงานโดยการเชื่อมต่อผ่าน Bluetooth หรือใช้ปุ่มหรือปุ่มหมุนใดๆ

	การทำงานปกติ	เชื่อมต่อกับ Heddon แล้ว
โหมดพลังงาน	โหมดพลังงานต่ำ	โหมดสแตนด์บายเครือข่าย
การใช้พลังงาน	< 0.5 W	< 2.0 W
ระยะเวลาที่ไม่ได้ใช้งาน*	≤ 20 นาที	≤ 20 นาที

สำหรับข้อมูลเพิ่มเติมเกี่ยวกับการปฏิบัติตามข้อกำหนดของสหภาพยุโรป กรุณาดูคำประกาศความสอดคล้อง ซึ่งสามารถดูได้ที่ marshall.com

การทำความสะอาดลำโพง

ทำความสะอาดลำโพงของคุณเป็นประจำเพื่อรักษาให้ดูใหม่และใช้งานได้ยาวนานขึ้น

ถอดสายทั้งหมดออกก่อนเริ่มทำความสะอาดลำโพง และตรวจสอบให้แน่ใจว่าสายกับลำโพงแห้งสนิทก่อนเสียบสายกลับ

ทำความสะอาดลำโพงและสายอย่างเบามือ โดยใช้ผ้าปราศจากขุยที่ชุบเล็กน้อยด้วยสิ่งใดสิ่งหนึ่งต่อไปนี้:

- น้ำ
- ไอโซโพรพิลแอลกอฮอล์ 70% หรือ
- เอทิลแอลกอฮอล์ 75%

ทำความสะอาดตะแกรงหน้าลำโพงและช่องเปิดอย่างระมัดระวังด้วยแปรงที่แห้งและนุ่ม หรือสำลีก้าน

หมายเหตุเมื่อทำความสะอาดลำโพง:

- ห้ามใช้วัตถุมีคมหรือโลหะ
- ห้ามใช้ลมอัด
- ห้ามใช้ผลิตภัณฑ์ที่มีสารฟอกขาวหรือไฮโดรเจนเปอร์ออกไซด์
- ห้ามจุ่มลำโพงลงในสารทำความสะอาดทุกประเภท
- ห้ามนำลำโพงไปล้างด้วยการเปิดก๊อกให้น้ำไหลผ่าน

คำแนะนำ

ภาษาไทย

การรีเซ็ต ACTON IV

การรีเซ็ตให้เป็นค่าจากโรงงานจะเป็นการรีเซ็ตลำโพงให้เป็นค่าเริ่มต้น โดยไม่รวมการอัปเดตเฟิร์มแวร์ใดๆ

หมายเหตุ: การดำเนินการดังนี้จะลบการตั้งค่าผู้ใช้ทั้งหมด และคุณจะต้องตั้งค่าลำโพงใหม่อีกครั้ง

- I. ลบ **ACTON IV** และ **ACTON IV [LE]** หากมี ออกจากรายการ Bluetooth ของอุปกรณ์เสียงของคุณ
 - II. ตรวจสอบให้มั่นใจว่าลำโพงเปิดอยู่
 - III. กดปุ่มตัวเลือกแหล่งสัญญาณและปุ่ม M ทั้งสองปุ่มค้างไว้เป็นเวลา 10 วินาที ไฟแสดงสถานะทั้งหมดจะเริ่มกะพริบและลำโพงจะเริ่มทำงานใหม่
- ลำโพงกลับไปใช้การตั้งค่าจากโรงงานแล้ว และพร้อมสำหรับการจับคู่ ดูที่ส่วนการเริ่มต้นใช้งาน

แอป MARSHALL

ดาวน์โหลดแอป Marshall เพื่อใช้งานลำโพงของคุณให้เกิดประโยชน์สูงสุด และอัปเดตซอฟต์แวร์ให้เป็นเวอร์ชันล่าสุดอยู่เสมอ



การแก้ไขปัญหา

ภาษาไทย

ปัญหา	การดำเนินการ
ลำโพงไม่เปิด	เชื่อมต่อสายไฟหลักเข้ากับลำโพงและเต้ารับบนผนังที่ใช้งานได้
ไม่สามารถเชื่อมต่อหรือจับคู่กับอุปกรณ์ Bluetooth ได้	เปิดใช้งาน Bluetooth บนอุปกรณ์เล่นเสียงของคุณ
	ตรวจสอบให้แน่ใจว่าลำโพงเปิดอยู่ก่อนทำการตั้งค่าในโหมดจับคู่ ดูที่ การจับคู่อุปกรณ์ใหม่
การทำงานผิดปกติ	ดาวน์โหลดแอป Marshall และเชื่อมต่อกับลำโพง ปฏิบัติตามคำแนะนำในแอปเพื่อให้แน่ใจว่า Acton IV มีเฟิร์มแวร์เวอร์ชันล่าสุด
	ดำเนินการรีเซ็ตกลับเป็นค่าจากโรงงาน ดูที่ การรีเซ็ตลำโพง จำเป็นต้องตั้งค่า Acton IV ใหม่อีกครั้ง
การเชื่อมต่อ Bluetooth หลุด	เคลื่อนย้ายอุปกรณ์ให้เข้าใกล้กันมากขึ้น เพื่อให้ไม่มีสิ่งกีดขวาง เช่น ผนังหรือประตู
	ย้ายลำโพงไปที่อื่น หรือปิดหรือเคลื่อนย้ายอุปกรณ์อิเล็กทรอนิกส์ที่สร้างความรบกวน

การแก้ไขปัญหา

ภาษาไทย

ปัญหา	การดำเนินการ
ไม่มีเสียงหรือเสียงเบาเกินไป	ตรวจสอบว่าได้เลือกแหล่งอินพุตที่ถูกต้อง
	ตรวจสอบระดับเสียงบนลำโพงและอุปกรณ์เล่นเสียง
เสียงผิดเพี้ยน	ลดระดับเสียงบนอุปกรณ์เล่นเสียง
Spotify ไม่เริ่มทำงาน	ติดตั้งแอป Spotify เวอร์ชันล่าสุดลงบนอุปกรณ์เสียงของคุณ
	เปิดแอป Marshall แล้วตรวจสอบว่าได้กำหนด Spotify ให้กับปุ่ม M แล้ว
ลำโพงของฉันไม่ได้ใช้ LDAC/การเล่นเสียงไร้สาย ความละเอียดสูง	ตรวจสอบให้แน่ใจว่าอุปกรณ์เล่นเสียงของคุณรองรับ LDAC และระบบเสียงไร้สายความละเอียดสูง

All intellectual property in the product and packaging (including the MARSHALL trade mark, copyright, designs, and patents) are owned by Marshall Group AB and may not be used without permission. All rights reserved. The Bluetooth® wordmark and logos are registered trademarks owned by the Bluetooth SIG, Inc. and any use of such marks by Marshall Group AB is under license. The Auracast™ word mark and logos are trademarks owned by the Bluetooth SIG. Any use of such marks by Marshall Group AB is under license. Spotify is a trademark of Spotify AB. LDAC and LDAC logo are trademarks of Sony Corporation. Hi-Res Audio logo and Hi-Res Audio Wireless logo are registered trademarks or otherwise trademarks of Japan Audio Society. Google Play is a trademark of Google LLC. App Store is a service mark of Apple Inc., registered in the U.S. and other countries Marshall Group AB, Centralplan 15, 111 20 Stockholm, Sweden. R1.0

Marshall

ACTON IV – HOME SPEAKER

TAM EVİRİMİÇİ KILAVUZ

İÇİNDEKİLER

İNDEKS

Üst panel	003
Alt panel	004
Başlangıç	005
Özelleştirilebilir M düğmesi	005
RCA girişlerine bağlanma	005
AUX girişine bağlanma	006
Spotify Tap	006
LDAC ve Hi-Res Audio Wireless	006
Bluetooth cihazıyla eşleştirme	007
Bir Marshall Music akış merkezine bağlanma	007
Güç modları	008
Hoparlörü temizleme	008
Acton IV'ü Sıfırlama	009
Sorun giderme	010

ÜST PANEL

TÜRKÇE

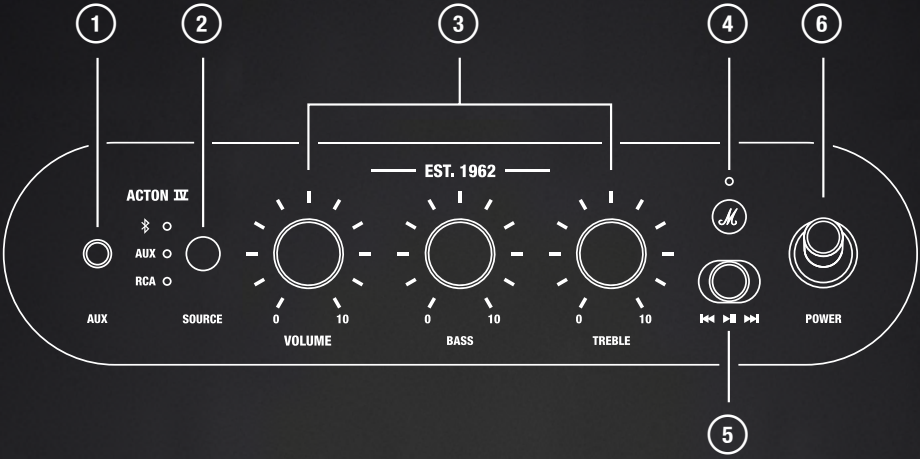

1 AUX — 3,5 MM SES GİRİŞİ

Analog çıkışlı ve 3,5 mm stereo jaklı bir ses cihazı takın.

2 KAYNAK SEÇİCİ

Giriş kaynağını seçmek için kaynak seçici düğmesini kullanın. Bluetooth® ögesini seçin, ardından Bluetooth eşleştirmesi için LED yanıp sönmeye başlayana kadar düğmeyi basılı tutun.

3 SES KONTROLLERİ

Ses düzeyini, bası ve tizi ayarlayın.

4 ÖZELLEŞTİRİLEBİLİR M DÜĞMESİ

Spotify Tap ile müziği başlatmak için M düğmesine basın. M düğmesi işlevini değiştirmek için Marshall uygulamasına gidin.

5 MEDYA KONTROLÜ

Bluetooth ile çalarken şarkıyı başlatın, durdurun veya değiştirin.

6 GÜÇ DÜĞMESİ

Hoparlörü açmak veya kapatmak için güç anahtarını kullanın.

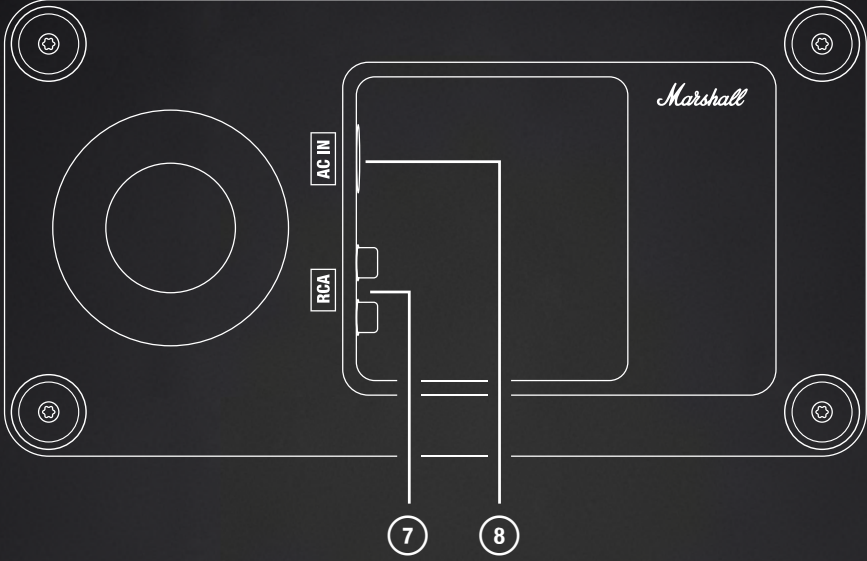
ALT PANEL**TÜRKÇE****7 STEREO RCA GİRİŞLERİ**

RIAA ön amplifikatörlü pikap gibi bir RCA ses cihazı takın.

8 ELEKTRİK GİRİŞİ

Elektrik kablosunu hoparlöre ve ardından elektrik prizine bağlayın.

Dikkat: Elektrik kablosunu hoparlörden çıkarmadan önce kabloyu daima elektrik prizinden çekin.

TALIMATLAR

TÜRKÇE

BAŞLANGIÇ

I. ELEKTRİK BAĞLANTISINI YAPIN

Elektrik kablosunu hoparlörün altındaki güç girişine ve elektrik prizine bağlayın.

II. GÜCÜ AÇMA

Hoparlörü açmak için güç anahtarını çekin.

III. EŞLEŞTİRMEYİ BAŞLATMA

Bluetooth'u seçmek için Kaynak düğmesini kullanın, ardından LED yanıp sönmeye başlayana kadar tekrar basılı tutun.

IV. ACTON IV'Ü SEÇİN

Ses cihazınızın Bluetooth listesini açın ve **ACTON IV**'ü seçin.

Hoparlörünüzden en iyi şekilde faydalanmak için Marshall uygulamasını indirin.

Dikkat: Elektrik kablosunu hoparlörden çıkarmadan önce kabloyu daima elektrik prizinden çekin.

ÖZELLEŞTİRİLEBİLİR M DÜĞMESİ

M düğmesi, favori eylemlerinize hızlıca erişmenizi sağlar.

I. Spotify Tap ile müziği başlatmak için bir kez basın.

M düğmesi Marshall uygulamasında kişiselleştirilebilir.

RCA GİRİŞLERINE BAĞLANMA

RCA konnektörlü bir ses kablosu kullanarak Acton IV'e pikap veya CD çalar gibi bir ses cihazı takın.

Not: Pikabın bir RIAA amplifikatörü ile donatılmış olması veya ayrı bir ön amplifikatör üzerinden bağlanması gerekir. Ürünle birlikte ses kabloları ve RIAA amplifikatörü sağlanmaz.

I. Hoparlörün altındaki RCA IN girişine RCA jaklı bir kablo bağlayın.

II. Kablonun diğer ucunu, ses kaynağınızın çıkışına bağlayın.

III. RCA'yı seçmek için kaynak seçici düğmesini kullanın.

TALIMATLAR

TÜRKÇE

AUX GİRİŞİNE BAĞLANMA

- I. Hoparlörün altındaki AUX IN girişine 3,5 mm stereo jaklı bir kablo bağlayın.
- II. Kablonun diğer ucunu, ses kaynağınızın ses çıkışına bağlayın.
- III. Kaynak seçimi için AUX düğmesini kullanın.

Not: Ses kabloları ürünle birlikte verilmez.

SPOTIFY TAP

Spotify Tap ile doğrudan müziğin tadını çıkarın. Gününüz sizi nereye götürürse götürsün, Spotify Tap müziğinizi deneyimlemenin en kolay ve en kişisel yoludur; üstelik saniyeler için kullanıma hazır olur.

- I. Dinleme zevkinize göre tavsiye edilen bir parçayı çalmak için M düğmesine basın.
- II. Sizin için özel olarak hazırlanan bir sonraki tavsiye edilen parçayı çalmak için M düğmesine tekrar basın.

Spotify Tap'i kullanmak için Spotify uygulamanızın güncel olması gerekir.



LDAC VE HI-RES AUDIO WIRELESS

Hi-Res Audio Wireless logosu, ürünlerin hem sıkıştırma hem de kablosuz iletim konusunda Japan Audio Society tarafından onaylanmış bir codec ile Yüksek Çözünürlüklü Ses çalma performansı sunduğunu belirtir.



BLUETOOTH ÜZERİNDEN HI-RES AUDIO KABLOSUZ İLETİMİ

LDAC uyumlu cihazlarla kullanıldığında, Hi-Res Audio içeriğinin yanı sıra geleneksel içerik türleri de yüksek ses kalitesiyle kablosuz olarak dinlenebilir. LDAC, yüksek verimli kodlama ve optimize edilmiş paket dağıtımını uygulayarak geleneksel teknolojilere kıyasla yaklaşık 3 kat daha fazla veri iletilmesini mümkün kılar.

LDAC, Japan Audio Society'nin Hi-Res Audio Wireless logosuna sahip sertifikalı bir Bluetooth codec bileşenidir (LDAC, 990 kbps aktarım hızında Hi-Res Audio Wireless logosu gerekliliklerini karşılar).

TALIMATLAR

TÜRKÇE

YÜKSEK SES KALİTESİYLE YÜKSEK BAĞLANTI PERFORMANSI

Çevredeki radyo dalgası koşullarına göre iletim kalitesini ve veri akış hızını otomatik olarak kontrol eden "Best Effort" modu ile istikrarlı iletimler gerçeğe dönüşür.

İyi radyo dalgası koşullarında en yüksek ses kalitesini sağlamak ve radyo dalgası koşulları kötüleşse bile sesin kesilmesini önlemek için iletim kalitesi otomatik olarak kontrol edilir.

BLUETOOTH CİHAZIYLA EŞLEŞTİRME

Acton IV, aynı anda 2 Bluetooth cihazına bağlanabilir ve önceden eşleştirilmiş 8 adede kadar cihazı hatırlar. Bluetooth kaynağı seçildiğinde hoparlör, son bağlanan cihazlara yeniden bağlanmaya çalışacaktır.

- I. Bluetooth'u seçmek için Kaynak seçici düğmesini kullanın.
- II. Bluetooth kaynak LED ışığı yavaşça yanıp sönmeye başlayana kadar Kaynak seçici düğmesine 2 saniye boyunca basılı tutun.
- III. Ses cihazınızın Bluetooth listesinden **ACTON IV**'ü seçin.

BİR MARSHALL MUSIC AKIŞ MERKEZINE BAĞLANMA

Birden fazla Marshall hoparlör, senkronize şekilde çalmak için bir Heddon müzik akış merkezine bağlanabilir. Hoparlörü bağlamak için Marshall uygulamasına gidip uygulama içi talimatları izleyin veya aşağıdaki talimatları takip edin.

- I. Heddon müzik akış merkezinin doğru şekilde yapılandırıldığından emin olun.
- II. Ön taraftaki kırmızı LED yanıp sönmeye başlayana kadar Heddon üzerindeki düğmeye 3 saniye boyunca basın.
- III. Hoparlör üzerindeki M düğmesini 4 saniye boyunca basılı tutun.

Müzik çalmaya başlar ve hoparlör Heddon'a bağlanır. Doğru dengeyi bulmak için hoparlörünüzün ses seviyesini veya EQ ayarlarını yapın.

Not: Marshall Heddon ayrı satılır.

TALIMATLAR

TÜRKÇE

GÜÇ MODLARI

Acton IV, boşta kalma süresi dolduktan sonra kullanılmadığında bekleme veya ağ bekleme moduna geçer.

Bluetooth üzerinden bağlanarak veya herhangi bir düğmeyi ya da ayar düğmesini kullanarak hoparlörü uyandırın.

	Normal çalışma	Heddon'a Bağlı
Güç modu	Düşük güç modu	Ağ bekleme modu
Güç tüketimi	<0,5 W	<2,0 W
Boşta çalışma zaman aşımı*	≤20 dakika	≤20 dakika

AB uygunluğu hakkında bilgi almak için Uygunluk Beyanı'na marshall.com adresinden ulaşabilirsiniz

HOPARLÖRÜ TEMİZLEME

Hoparlörünüzün ilk günü gibi performans göstermesini ve daha uzun süre dayanmasını sağlamak için düzenli olarak temizleyin.

Hoparlörü temizlemeden önce tüm kabloları çıkarın ve tekrar takmadan önce her şeyin tamamen kuru olduğundan emin olun.

Hoparlörü ve kabloları, hafif nemlendirilmiş, tüy bırakmayan bir bezle nazikçe temizleyin. Nemlendirmek için şunlardan birini kullanabilirsiniz:

- su,
- %70 izopropil alkol veya
- %75 etil alkol ile hafifçe nemlendirilmiş, hav bırakmayan bir bez kullanın.

Hoparlör ızgara bezini ve açıklıkları kuru ve yumuşak bir fırçayla veya pamuklu çubukla dikkatlice temizleyin.

Hoparlörü temizleme sırasında şunlara dikkat edin:

- Keskin veya metal nesnelere kullanmayın.
- Basınçlı hava uygulamayın.
- Ağartıcı veya hidrojen peroksit içeren ürünler kullanmayın.
- Hoparlörü herhangi bir temizlik maddesine batırmayın.
- Hoparlörü musluk suyuyla durulamayın.

TALIMATLAR

TÜRKÇE

ACTON IV'Ü SIFIRLAMA

Fabrika ayarlarına geri döndürme, herhangi bir ürün yazılımı güncellemesi hariç hoparlörü fabrika ayarlarına geri döndürür.

Not: Bu, tüm kullanıcı ayarlarını silecek ve hoparlörün yeniden kurulması gerekecektir.

- I. Ses cihazınızın Bluetooth listesinden **ACTON IV** ve varsa **ACTON IV [LE]** cihazını kaldırın.
- II. Hoparlörün açık olduğundan emin olun.
- III. Hem Kaynak seçiciyi hem de M düğmesini 10 saniye boyunca basılı tutun. Tüm göstergeler yanıp sönmeye başlar ve hoparlör yeniden başlar.

Hoparlör fabrika ayarlarına dönmüştür ve eşleştirilmeye hazırdır. Başlangıç bölümüne bakın.

MARSHALL UYGULAMASI

Hoparlörünüzden en iyi şekilde yararlanmak ve en yeni yazılımla hoparlörünüzü güncel tutmak için Marshall uygulamasını indirin.



SORUN GIDERME**TÜRKÇE**

SORUN	EYLEM
Hoparlör açılmıyor	Elektrik kablosunu hoparlöre ve çalışan bir duvar prizine bağlayın.
Bluetooth cihazı ile bağlantı kurulamıyor veya eşleştiremiyor	Oynatma cihazınızda Bluetooth'u etkinleştirin.
	Hoparlörü eşleştirme moduna ayarlamadan önce hoparlörün açık olduğundan emin olun, yeni cihaz eşleştirme kısmındaki yönergeleri takip edin.
Hatalı davranış	Marshall uygulamasını indirin ve hoparlöre bağlanın. Acton IV'ün en son donanım yazılımı sürümüne sahip olduğundan emin olmak için uygulama içi talimatları izleyin.
	Fabrika ayarlarına döndürme için Hoparlörü sıfırlama bölümüne bakın. Acton IV'ün yeniden kurulması gerekiyor.
Bluetooth bağlantısı kesiliyor	Cihazları duvar veya kapı gibi engellerden etkilenmeyeceği şekilde birbirine yaklaştırın.
	Hoparlörü başka bir yere yerleştirin veya parazite neden olan elektronik cihazı kapatın veya kaldırın.

SORUN GIDERME**TÜRKÇE**

SORUN	EYLEM
Ses yok veya ses çok kısık	Doğru giriş kaynağının seçildiğinden emin olun.
	Hoparlörün ve oynatma cihazının ses seviyesini kontrol edin.
Ses kalitesi kötü	Oynatma cihazının ses seviyesini azaltın.
Spotify başlatılmıyor	Ses cihazınıza Spotify uygulamasının en son sürümünü yükleyin.
	Marshall uygulamasını açın ve Spotify'ın M düğmesine atanmış olduğunu kontrol edin.
Hoparlörüm LDAC/Hi-Res Audio Wireless çalma özelliğini kullanmıyor	Oynatma cihazınızın LDAC ve Hi-Res Audio Wireless özelliğini desteklediğinden emin olun.

All intellectual property in the product and packaging (including the MARSHALL trade mark, copyright, designs, and patents) are owned by Marshall Group AB and may not be used without permission. All rights reserved. The Bluetooth® wordmark and logos are registered trademarks owned by the Bluetooth SIG, Inc. and any use of such marks by Marshall Group AB is under license. The Auracast™ word mark and logos are trademarks owned by the Bluetooth SIG. Any use of such marks by Marshall Group AB is under license. Spotify is a trademark of Spotify AB. LDAC and LDAC logo are trademarks of Sony Corporation. Hi-Res Audio logo and Hi-Res Audio Wireless logo are registered trademarks or otherwise trademarks of Japan Audio Society. Google Play is a trademark of Google LLC. App Store is a service mark of Apple Inc., registered in the U.S. and other countries Marshall Group AB, Centralplan 15, 111 20 Stockholm, Sweden. R1.0

Marshall

ACTON IV – HOME SPEAKER

ПОВНИЙ ОНЛАЙН-ПОСІБНИК

ЗМІСТ

АЛФАВІТНИЙ ПОКАЖЧИК

Верхня панель	003
Нижня панель	004
Початок роботи	005
Настроювана кнопка «M»	005
Підключення до входів RCA	005
Підключення до входу AUX	006
Spotify Tap	006
LDAC та Hi-Res Audio Wireless	006
Сполучення з пристроєм Bluetooth	007
Підключення до концентратора потокової трансляції Marshall Music	007
Режими живлення	008
Чищення колонки	008
Скидання налаштувань Acton IV	009
Виправлення неполадок	010

ВЕРХНЯ ПАНЕЛЬ

УКРАЇНСЬКА

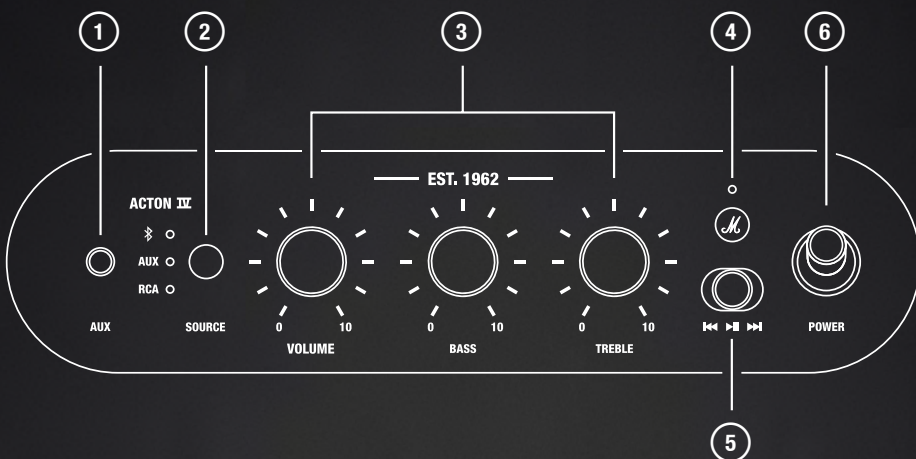

- 1 АУХ — 3,5 ММ ВХІД АУДІОСИГНАЛУ**
Підключіть аудіопристрій з аналоговим виходом за допомогою стереоштекера 3,5 мм.
- 2 СЕЛЕКТОР ДЖЕРЕЛА СИГНАЛУ**
За допомогою кнопки селектора джерела виберіть вхідне джерело. Виберіть Bluetooth®, а потім натисніть і тримайте кнопку, доки індикатор не почне блимати, що вказує на режим сполучення Bluetooth.
- 3 ЗАСОБИ КЕРУВАННЯ ЗВУКОМ**
Відрегулюйте гучність, низькі та високі частоти.
- 4 НАСТРОЮВАНА КНОПКА «М»**
Натисніть кнопку «М», щоб почати слухати музику за допомогою Spotify Tap.
Відкрийте програму Marshall, щоб змінити функцію кнопки «М».
- 5 КНОПКА КЕРУВАННЯ ВІДТВОРЕННЯМ**
Відтворення, призупинення або зміна композиції під час відтворення через Bluetooth.
- 6 ВИМИКАЧ ЖИВЛЕННЯ**
Використовуйте вимикач живлення для вмикання та вимикання колонки.

НИЖНЯ ПАНЕЛЬ

УКРАЇНСЬКА

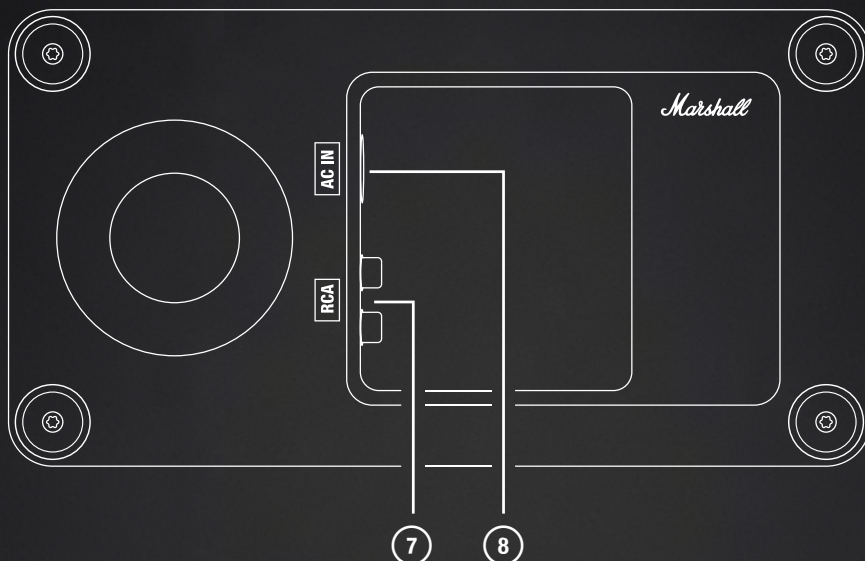
**7 СТЕРЕОВХОДИ RCA**

Підключіть аудіопристрій RCA, наприклад програвач платівок із попереднім RIAA-підсилювачем.

8 ВХІД ЖИВЛЕННЯ

Підключіть мережевий кабель до колонки, а потім до розетки.
Увага! Завжди відключайте кабель живлення від розетки, перш ніж від'єднувати його від колонки.

ІНСТРУКЦІЇ

УКРАЇНСЬКА

ПОЧАТОК РОБОТИ

- I. ПІДКЛЮЧЕННЯ ДО ЕЛЕКТРОМЕРЕЖИ
Підключіть кабель живлення до входу живлення на нижній панелі колонки, а потім до розетки.
- II. УВІМКНІТЬ ЖИВЛЕННЯ
Перемкніть вимикач живлення, щоб увімкнути колонку.
- III. РОЗПОЧНІТЬ СПОЛУЧЕННЯ
Кнопкою «Джерело» виберіть «Bluetooth», потім знову натисніть кнопку й тримайте, поки індикатор не почне блимати.
- IV. ВИБЕРІТЬ АСТОН IV
Відкрийте список Bluetooth на своєму аудіопристрої та виберіть **АСТОН IV**.

Щоб використовувати всі можливості своєї колонки, завантажте програму Marshall.

Увага! Завжди відключайте кабель живлення від розетки, перш ніж від'єднувати його від колонки.

НАСТРОЮВАНА КНОПКА «M»

Кнопка «M» дозволяє швидко отримати доступ до улюблених дій.

- I. Натисніть один раз, щоб почати відтворення музики за допомогою Spotify Tap.
- Кнопку «M» можна налаштувати в програмі Marshall.

ПІДКЛЮЧЕННЯ ДО ВХОДІВ RCA

Підключіть до Aston IV аудіопристрій, наприклад програвач вінілових платівок або компакт-дисків, за допомогою аудіокабелю з роз'ємами RCA.

Примітка. Програвач має бути оснащений RIAA-підсилювачем або підключений через окремий передпідсилювач. Аудіокабель і RIAA-підсилювач до комплекту не входять.

- I. Підключіть кабель зі штекерами RCA до входу RCA IN на нижній панелі колонки.
- II. Інший кінець кабелю підключіть до аудіовиходу джерела звуку.
- III. За допомогою кнопки вибору джерела виберіть RCA.

ІНСТРУКЦІЇ

УКРАЇНСЬКА

ПІДКЛЮЧЕННЯ ДО ВХОДУ AUX

- I. Підключіть кабель зі стереоштекером 3,5 мм до роз'єму AUX IN на нижній панелі колонки.
- II. Інший кінець кабелю підключіть до аудіовиходу джерела звуку.
- III. За допомогою кнопки вибору джерела виберіть AUX.

Примітка. Аудіокабелі до комплекту не входять.

SPOTIFY TAP

Вривайтесь прямо в світ музики зі Spotify Tap. Де б ви не були, Spotify Tap — це найпростіший і найбільш персоналізований спосіб насолоджуватися музикою, який налаштовується за лічені секунди.

- I. Натисніть кнопку «M», щоб відтворити рекомендовану музику відповідно до свого смаку.
- II. Натисніть кнопку «M» ще раз, щоб послухати наступну рекомендацію, розроблену спеціально для вас.

Щоб використовувати Spotify Tap, переконайтеся, що ваша програма Spotify оновлена.



LDAC TA HI-RES AUDIO WIRELESS

Логотип «Hi-Res Audio Wireless» вказує на те, що виробники забезпечують відтворення звуку стандарту Hi-Res Audio за допомогою кодека, сертифікованого асоціацією Japan Audio Society як щодо стиснення, так і щодо безпроводової передачі.



БЕЗПРОВОДОВА ПЕРЕДАЧА HI-RES AUDIO ЧЕРЕЗ BLUETOOTH

Контентом Hi-Res Audio, а також звичайними типами контенту можна насолоджуватися безпроводовим способом із високою якістю звуку за умови використання пристроїв, сумісних із LDAC. Завдяки застосуванню високоефективного кодування та оптимізованого розподілу пакетів LDAC дає змогу передавати приблизно втричі більше даних порівняно зі звичайними технологіями.

ІНСТРУКЦІЇ

УКРАЇНСЬКА

LDAC — це сертифікований Bluetooth-кодек для логотипа Hi-Res Audio Wireless асоціації Japan Audio Society (LDAC відповідає вимогам логотипа Hi-Res Audio Wireless при швидкості передачі 990 кбіт/с)

ШИРОКІ МОЖЛИВОСТІ ПІДКЛЮЧЕННЯ ТА ВИСОКА ЯКІСТЬ ЗВУКУ

Стабільна передача стає реальністю завдяки режиму Best Effort, який автоматично регулює якість передачі та пропускну здатність відповідно до умов проходження радіохвиль через оточуюче середовище.

Якість передачі регулюється автоматично, щоб забезпечити найвищу якість звуку за хороших умов проходження радіохвиль і запобігти перериванню звуку навіть у разі погіршення умов.

СПОЛУЧЕННЯ З ПРИСТРОЄМ BLUETOOTH

Acton IV може одночасно підключатися до 2 пристроїв Bluetooth і запам'ятовує до 8 раніше сполучених пристроїв. Якщо вибрано джерело Bluetooth, колонка спробує повторно з'єднатися з останніми підключеними пристроями.

- I. Кнопкою вибору джерела виберіть «Bluetooth».
- II. Натисніть і 2 секунди тримайте кнопку вибору джерела, поки не почне повільно пульсувати індикатор джерела Bluetooth.
- III. Виберіть «**АСТОН IV**» у списку Bluetooth свого аудіопристрою.

ПІДКЛЮЧЕННЯ ДО КОНЦЕНТРАТОРА ПОТОКОВОЇ ТРАНСЛЯЦІЇ MARSHALL MUSIC

Кілька колонок Marshall можна підключити до концентратора потокової трансляції музики Heddon для синхронного відтворення. Відкрийте програму Marshall і дотримуйтеся вказівок у ній, щоб підключити колонку, або скористайтеся інструкціями нижче.

- I. Переконайтеся, що музичний потоковий концентратор Heddon налаштовано правильно.
- II. Натисніть і протягом 3 секунд тримайте кнопку на Heddon, доки червоний індикатор на передній панелі не почне пульсувати.
- III. Натисніть і протягом 4 секунд тримайте кнопку «M» на колонці.

Музика починає відтворюватися, а колонку під'єднано до Heddon. Відрегулюйте гучність або налаштування еквалайзера на колонці, щоб знайти оптимальний баланс звуку.

Примітка. Пристрій Marshall Heddon продається окремо.

ІНСТРУКЦІЇ

УКРАЇНСЬКА

РЕЖИМИ ЖИВЛЕННЯ

Aston IV перейде в режим очікування або в режим очікування мережі, якщо пристрій не використовуватиметься після закінчення часу очікування в режимі простою.

Виведіть колонку з режиму очікування, підключившись через Bluetooth або скориставшись будь-якою кнопкою чи регулятором.

	Звичайна робота	Під'єднано до Heddon
Режим живлення	Режим низького енергоспоживання	Очікування мережі
Енергоспоживання	< 0,5 Вт	< 2,0 Вт
Вимикання після простою*	≤ 20 хвилин	≤ 20 хвилин

Інформацію про дотримання вимог ЄС див. у Заяві про відповідність див. на сайті marshall.com.

ЧИЩЕННЯ КОЛОНКИ

Регулярно чистіть колонку, щоб вона виглядала як нова та довше прослужила.

Перед чищенням колонки від'єднайте всі кабелі, а перш ніж підключати їх назад, переконайтеся, що все повністю висохло.

Обережно очистіть колонку й кабелі тканиною без ворсу, злегка зволоженою:

- водою,
- 70% ізопропіловим спиртом або
- 75% етиловим спиртом.

Обережно очистіть сітку та отвори сухою м'якою щіткою або ватним тампоном.

Під час чищення колонки зверніть увагу на таке:

- Не використовуйте гострі або металеві предмети.
- Не використовуйте стиснене повітря.
- Не використовуйте засоби, які містять відбілювач або перекис водню.
- Не занурюйте колонку в будь-які засоби для чищення.
- Не промивайте колонку під проточною водою.

СКИДАННЯ НАЛАШТУВАНЬ АСТОН IV

Скидання (відновлення заводських налаштувань) поверне початкові налаштування колонки, окрім оновлень вбудованого програмного забезпечення.

Примітка. Це призведе до видалення всіх користувацьких налаштувань, і колонку доведеться налаштувати знову.

- I. Видаліть «**АСТОН IV**», а також «**АСТОН IV [LE]**», якщо вони є, зі списку Bluetooth свого аудіопристрою.
- II. Переконайтеся, що колонку ввімкнуто.
- III. Натисніть і тримайте селектор джерела й кнопку «M» одночасно протягом 10 секунд. Усі індикатори почнуть блимати, і колонка перезавантажиться.

Колонка поверне заводські налаштування й буде готова до сполучення (див. розділ «Початок роботи»).

ПРОГРАМА MARSHALL

Завантажте програму Marshall для максимально ефективного використання колонки та підтримування її в актуальному стані за допомогою новітнього програмного забезпечення.



ВИПРАВЛЕННЯ НЕПОЛАДОК

УКРАЇНСЬКА

ПРОБЛЕМА	ДІЯ
Колонка не вмикається	Підключіть кабель живлення до колонки та до справної електророзетки.
Не вдається підключити або сполучити з пристроєм Bluetooth	Активуйте Bluetooth у пристрої-джерелі звуку.
	Перш ніж переводити колонку в режим сполучення, переконайтеся, що її ввімкнено. Див. розділ «Сполучення з новим пристроєм».
Нестабільна робота	Завантажте програму Marshall і підключіться до колонки. Дотримуйтеся інструкцій у програмі, щоб переконатися, що на Aston IV встановлено останню версію прошивки.
	Відновіть заводські налаштування. Див. «Скидання колонки». Aston IV потрібно налаштувати знову.
Підключення Bluetooth переривається	Перемістіть пристрої ближче один до одного, щоб їм не заважали перешкоди, наприклад стіни або двері.
	Перемістіть колонку в інше місце, вимкніть або перемістіть електронний пристрій, який створює перешкоди.

ВИПРАВЛЕННЯ НЕПОЛАДОК

УКРАЇНСЬКА

ПРОБЛЕМА	ДІЯ
Звуку немає або він надто слабкий	Переконайтеся, що вибрано правильне джерело звуку.
	Перевірте гучність на колонці та пристрої відтворення.
Звук спотворюється	Зменште гучність на пристрої відтворення.
Spotify не запускається	Установіть останню версію програми Spotify на свій аудіопристрій.
	Відкрийте програму Marshall і переконайтеся, що до кнопки «М» прив'язано Spotify.
Колонка не використовує безпроводове відтворення Hi-Res Audio або LDAC	Переконайтеся, що ваш пристрій відтворення підтримує LDAC та Hi-Res Audio Wireless.

All intellectual property in the product and packaging (including the MARSHALL trade mark, copyright, designs, and patents) are owned by Marshall Group AB and may not be used without permission. All rights reserved. The Bluetooth® wordmark and logos are registered trademarks owned by the Bluetooth SIG, Inc. and any use of such marks by Marshall Group AB is under license. The Auracast™ word mark and logos are trademarks owned by the Bluetooth SIG. Any use of such marks by Marshall Group AB is under license. Spotify is a trademark of Spotify AB. LDAC and LDAC logo are trademarks of Sony Corporation. Hi-Res Audio logo and Hi-Res Audio Wireless logo are registered trademarks or otherwise trademarks of Japan Audio Society. Google Play is a trademark of Google LLC. App Store is a service mark of Apple Inc., registered in the U.S. and other countries Marshall Group AB, Centralplan 15, 111 20 Stockholm, Sweden. R1.0

Marshall

ACTON IV – HOME SPEAKER

HƯỚNG DẪN TRỰC TUYẾN ĐẦY ĐỦ

NỘI DUNG LỤC

MỤC LỤC

Bảng điều khiển phía trên	003
Bảng điều khiển phía dưới	004
Bắt đầu	005
Nút M có thể tùy chỉnh	005
Kết nối với đầu vào RCA	005
Kết nối với đầu vào AUX	006
Spotify Tap	006
LDAC và âm thanh không dây Hi-Res	006
Ghép nối với thiết bị Bluetooth	007
Kết nối với bộ truyền phát nhạc trực tuyến Marshall Music	007
Chế độ nguồn	008
Vệ sinh loa	008
Đặt lại Acton IV	009
Khắc phục sự cố	010

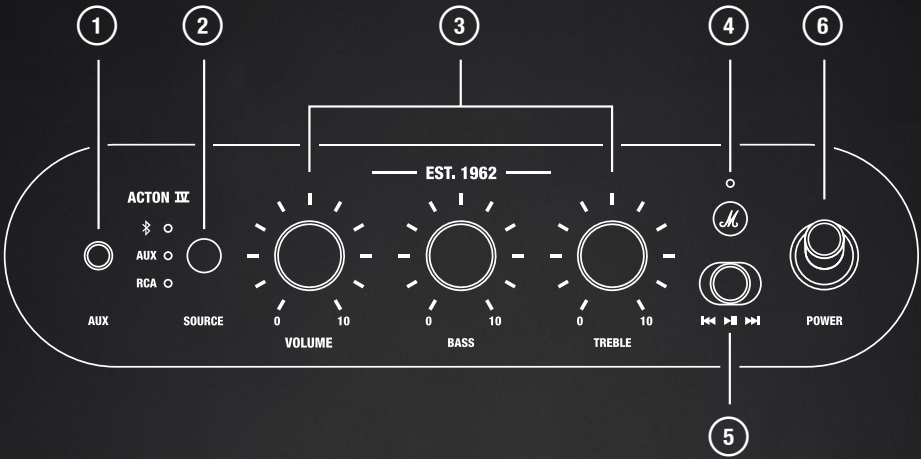
BẢNG ĐIỀU KHIỂN PHÍA TRÊN**TIẾNG VIỆT NAM**

- 1 AUX – ĐẦU VÀO ÂM THANH 3.5 MM**
Cắm thiết bị âm thanh bằng đầu ra analog và giắc stereo 3.5 mm.
- 2 BỘ CHỌN NGUỒN**
Sử dụng nút chọn nguồn để chọn nguồn đầu vào. Chọn Bluetooth® rồi nhấn và giữ cho đến khi đèn LED bắt đầu nhấp nháy để ghép nối Bluetooth.
- 3 NÚT ĐIỀU KHIỂN ÂM THANH**
Điều chỉnh âm lượng, âm trầm và âm cao.
- 4 NÚT M CÓ THỂ TÙY CHỈNH**
Hãy nhấn nút M để bắt đầu phát nhạc bằng tính năng Spotify Tap. Truy cập ứng dụng Marshall để thay đổi chức năng nút M.
- 5 NÚT ĐIỀU KHIỂN PHƯƠNG TIỆN**
Phát, tạm dừng hoặc thay đổi bài hát khi phát qua Bluetooth.
- 6 NÚT NGUỒN**
Sử dụng nút nguồn để bật hoặc tắt loa.

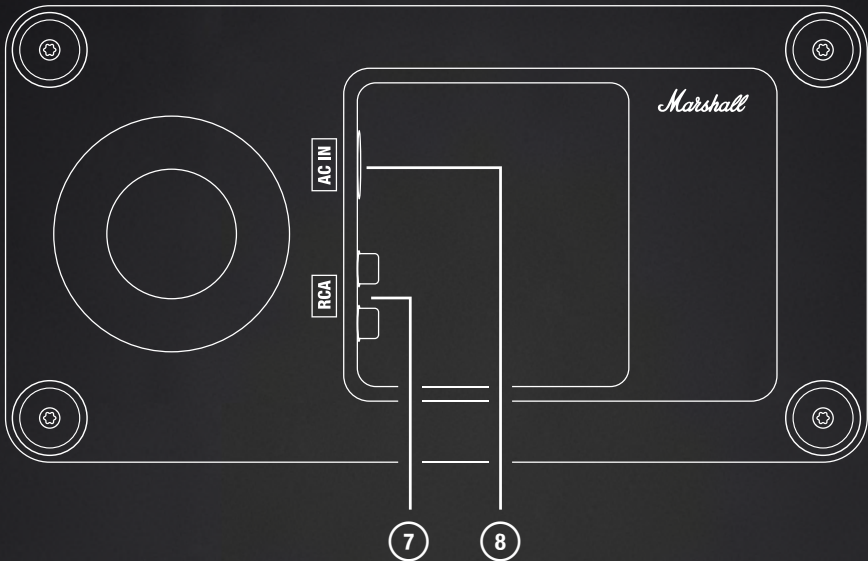
BẢNG ĐIỀU KHIỂN PHÍA DƯỚI**TIẾNG VIỆT NAM****7 ĐẦU VÀO RCA ÂM THANH NỔI**

Dùng để cắm một thiết bị âm thanh sử dụng cổng kết nối RCA, chẳng hạn như mâm đĩa than có bộ tiền khuếch đại RIAA.

8 CỔNG VÀO CỦA NGUỒN ĐIỆN

Kết nối dây nguồn với loa và sau đó với ổ cắm trên tường.

Thận trọng: Luôn rút dây dẫn điện khỏi ổ cắm trên tường trước khi ngắt kết nối với loa.

HƯỚNG DẪN

TIẾNG VIỆT NAM

BẮT ĐẦU

I. CẮM VÀO NGUỒN ĐIỆN

Kết nối dây nguồn với đầu vào nguồn ở dưới cùng của loa và ổ cắm trên tường.

II. BẬT NGUỒN

Kéo công tắc nguồn để bật loa.

III. BẮT ĐẦU GHÉP NỐI

Sử dụng nút Nguồn để chọn Bluetooth rồi nhấn và giữ lại cho đến khi đèn LED bắt đầu nhấp nháy.

IV. CHỌN ACTON IV

Mở danh sách Bluetooth trên thiết bị âm thanh của bạn và chọn **ACTON IV**.

Tải ứng dụng Marshall để khai thác hết các tính năng của loa.

Thận trọng: Luôn rút dây dẫn điện khỏi ổ cắm trên tường trước khi ngắt kết nối với loa.

NÚT M CÓ THỂ TÙY CHỈNH

Nút M giúp bạn nhanh chóng truy cập các thao tác yêu thích của mình.

I. Nhấn một lần để bắt đầu phát nhạc bằng Spotify Tap.

Bạn có thể tùy chỉnh nút M trong ứng dụng Marshall.

KẾT NỐI VỚI ĐẦU VÀO RCA

Cắm thiết bị âm thanh như mâm đĩa than hoặc đầu đĩa CD vào Acton IV qua dây cáp âm thanh có đầu nối RCA.

Lưu ý: Mâm đĩa than phải được trang bị bộ khuếch đại RIAA hoặc được kết nối qua bộ tiền khuếch đại riêng biệt. Không bán kèm dây cáp âm thanh và bộ khuếch đại tín hiệu RIAA.

I. Kết nối dây cáp có giắc RCA với cổng RCA IN ở phía dưới của loa.

II. Cắm đầu còn lại của dây dẫn vào đầu ra trên nguồn âm thanh.

III. Sử dụng nút chọn nguồn để chọn RCA.

HƯỚNG DẪN

TIẾNG VIỆT NAM

KẾT NỐI VỚI ĐẦU VÀO AUX

- I. Kết nối dây cáp có giắc stereo 3.5 mm với cổng AUX IN ở mặt dưới của loa.
- II. Cắm đầu còn lại của dây vào đầu ra âm thanh trên nguồn âm thanh.
- III. Sử dụng nút chọn nguồn để chọn AUX.

Lưu ý: Không bán kèm dây cáp âm thanh.

SPOTIFY TAP

Nghe nhạc ngay tức thì bằng Spotify Tap. Dù ngày mới của bạn có ra sao, Spotify Tap là cách đơn giản nhất và mang tính cá nhân nhất để trải nghiệm âm nhạc và tính năng này luôn sẵn sàng chỉ trong vài giây.

- I. Nhấn nút M để phát một bản nhạc được đề xuất theo sở thích nghe nhạc của bạn.
- II. Nhấn nút M một lần nữa để xem bản nhạc tiếp theo được đề xuất riêng cho bạn.

Để dùng Spotify Tap, hãy nhớ cập nhật ứng dụng Spotify của bạn.



LDAC VÀ ÂM THANH KHÔNG DÂY HI-RES

Logo Hi-Res Audio Wireless cho biết các sản phẩm cung cấp khả năng phát âm thanh Hi-Res với codec đã được Hiệp hội Âm thanh Nhật Bản chứng nhận về cả khả năng nén và truyền tải không dây.



TRUYỀN TẢI ÂM THANH KHÔNG DÂY HI-RES QUA BLUETOOTH

Bạn có thể thưởng thức nội dung Âm thanh Hi-Res cũng như các loại nội dung thông thường qua kết nối không dây với chất lượng âm thanh cao khi sử dụng với các thiết bị tương thích LDAC. Bằng cách áp dụng mã hóa hiệu suất cao và phân phối gói tin tối ưu, LDAC cho phép truyền tải lượng dữ liệu gấp khoảng 3 lần so với các công nghệ thông thường.

LDAC là codec Bluetooth được chứng nhận cho logo Hi-Res Audio Wireless của Hiệp hội Âm thanh Nhật Bản (LDAC đáp ứng yêu cầu của logo Hi-Res Audio Wireless ở tốc độ truyền 990 kbps)

HƯỚNG DẪN

TIẾNG VIỆT NAM

KHẢ NĂNG KẾT NỐI MẠNH MẼ VỚI CHẤT LƯỢNG ÂM THANH CAO

Khả năng truyền tải ổn định trở thành hiện thực với chế độ “Best Effort”, giúp tự động kiểm soát chất lượng truyền tải và thông lượng theo điều kiện sóng vô tuyến xung quanh.

Chất lượng truyền tải được kiểm soát tự động để đảm bảo chất lượng âm thanh cao nhất trong điều kiện sóng vô tuyến tốt và ngăn chặn tình trạng âm thanh bị gián đoạn ngay cả khi điều kiện sóng vô tuyến kém đi.

GHÉP NỐI VỚI THIẾT BỊ BLUETOOTH

Acton IV có thể kết nối với 2 thiết bị Bluetooth cùng lúc và ghi nhớ tới 8 thiết bị đã từng ghép nối. Loa sẽ cố gắng kết nối lại với các thiết bị đã kết nối gần nhất khi nguồn Bluetooth được chọn.

- I. Sử dụng nút chọn nguồn để chọn Bluetooth.
- II. Nhấn giữ nút Chọn nguồn trong 2 giây cho đến khi đèn LED nguồn Bluetooth chuyển sang nhấp nháy chậm.
- III. Chọn **ACTON IV** từ danh sách Bluetooth trên thiết bị âm thanh của bạn.

KẾT NỐI VỚI BỘ TRUYỀN PHÁT NHẠC TRỰC TUYẾN MARSHALL MUSIC

Nhiều loa Marshall có thể kết nối với trung tâm phát nhạc trực tuyến Heddon để phát đồng bộ. Truy cập ứng dụng Marshall và làm theo hướng dẫn trong ứng dụng để kết nối loa hoặc làm theo hướng dẫn bên dưới.

- I. Đảm bảo trung tâm phát nhạc trực tuyến Heddon được định cấu hình chính xác.
- II. Nhấn nút trên Heddon trong 3 giây, cho đến khi đèn LED màu đỏ ở mặt trước bắt đầu nhấp nháy.
- III. Nhấn và giữ nút M trên loa trong 4 giây.

Nhạc bắt đầu phát và loa đã được kết nối với Heddon. Điều chỉnh âm lượng hoặc cài đặt EQ trên loa để tìm sự cân bằng phù hợp.

Lưu ý: Marshall Heddon được bán riêng.

HƯỚNG DẪN

TIẾNG VIỆT NAM

CHẾ ĐỘ NGUỒN

Acton IV sẽ chuyển sang chế độ chờ hoặc chế độ chờ mạng nếu không được sử dụng sau khi hết thời gian chờ.

Đánh thức loa bằng cách kết nối qua Bluetooth hoặc sử dụng bất kỳ nút hay núm vặn nào.

	Hoạt động bình thường	Đã kết nối với Heddon
Chế độ nguồn	Chế độ nguồn điện thấp	Chế độ chờ mạng
Mức tiêu thụ điện năng	< 0,5 W	< 2,0 W
Thời gian chờ không sử dụng*	≤ 20 phút	≤ 20 phút

Để biết thông tin về việc tuân thủ tại Liên minh Châu Âu, hãy xem Tuyên bố về tính tuân thủ trên trang web marshall.com

VỆ SINH LOA

Vệ sinh loa thường xuyên để giữ cho âm thanh trong trẻo và tăng độ bền.

Rút tất cả dây trước khi vệ sinh loa và đảm bảo mọi thứ hoàn toàn khô ráo trước khi cắm lại dây.

Nhẹ nhàng lau sạch loa và dây bằng vải không xơ, hơi ẩm với một trong những chất sau:

- nước,
- cồn isopropyl 70% hoặc
- cồn etylic 75%

Cẩn thận làm sạch lưới loa và các lỗ hở bằng bàn chải khô và mềm hoặc tăm bông.

Lưu ý khi vệ sinh loa:

- Không sử dụng bất kỳ vật sắc nhọn hoặc kim loại nào.
- Không sử dụng khí nén.
- Không sử dụng các sản phẩm có chứa chất tẩy trắng hoặc hydrogen peroxide.
- Không ngâm loa trong bất kỳ chất tẩy rửa nào.
- Không rửa loa dưới dòng nước chảy.

HƯỚNG DẪN

TIẾNG VIỆT NAM

ĐẶT LẠI ACTON IV

Thao tác đặt lại về trạng thái ban đầu sẽ đặt loa về lại các chế độ cài đặt gốc, ngoại trừ mọi cập nhật chương trình cơ sở.

Lưu ý: Thao tác này sẽ xóa tất cả các chế độ cài đặt của người dùng và loa sẽ cần được thiết lập lại.

- I. Xóa **ACTON IV** và **ACTON IV [LE]** (nếu có) khỏi danh sách Bluetooth trên thiết bị âm thanh của bạn.
- II. Đảm bảo loa đang bật.
- III. Nhấn và giữ cả nút chọn Nguồn và nút M trong 10 giây. Tất cả các đèn chỉ báo bắt đầu nhấp nháy và loa khởi động lại.

Loa đã chuyển về chế độ cài đặt ban đầu và sẵn sàng ghép nối, hãy xem phần Bắt đầu.

ỨNG DỤNG MARSHALL

Tải ứng dụng Marshall xuống để khai thác tối đa chiếc loa của bạn và đảm bảo loa luôn cập nhật phần mềm mới nhất.



KHẮC PHỤC SỰ CỐ**TIẾNG VIỆT NAM**

SỰ CỐ	CÁCH XỬ LÝ
Loa không bật	Cắm dây vào loa và một ổ cắm trên tường dùng được.
Không thể kết nối hoặc ghép nối với thiết bị Bluetooth	Kích hoạt Bluetooth trên thiết bị phát của bạn.
	Hãy chắc chắn rằng loa đã bật trước khi đặt loa đó ở chế độ ghép nối, xem phần Ghép nối một thiết bị mới.
Hoạt động không ổn định	Tải ứng dụng Marshall và kết nối với loa. Làm theo hướng dẫn trong ứng dụng để đảm bảo Acton IV có phiên bản phần mềm hệ thống mới nhất.
	Đặt lại về trạng thái ban đầu, xem phần Đặt lại loa. Acton IV cần được thiết lập lại.
Mất kết nối Bluetooth	Di chuyển các thiết bị đến vị trí gần nhau hơn để chúng không bị cản trở bởi các vật cản như tường hoặc cửa ra vào.
	Di chuyển loa sang vị trí khác hoặc tắt hay di chuyển các thiết bị điện gây ảnh hưởng.
Không có âm thanh hoặc âm thanh quá nhỏ	Kiểm tra xem đã chọn đúng nguồn đầu vào hay chưa.
	Kiểm tra âm lượng trên loa và thiết bị phát.

KHẮC PHỤC SỰ CỐ**TIẾNG VIỆT NAM**

SỰ CỐ	CÁCH XỬ LÝ
Âm thanh bị bóp méo	Giảm âm lượng của thiết bị phát.
Spotify không khởi động	Cài đặt phiên bản mới nhất của ứng dụng Spotify trên thiết bị âm thanh của bạn.
	Mở ứng dụng Marshall và kiểm tra xem Spotify đã được gán cho nút M hay chưa.
Loa của tôi không sử dụng tính năng phát âm thanh không dây LDAC/Hi-res	Đảm bảo rằng thiết bị phát của bạn hỗ trợ âm thanh không dây LDAC và Hi-res.

All intellectual property in the product and packaging (including the MARSHALL trade mark, copyright, designs, and patents) are owned by Marshall Group AB and may not be used without permission. All rights reserved. The Bluetooth® wordmark and logos are registered trademarks owned by the Bluetooth SIG, Inc. and any use of such marks by Marshall Group AB is under license. The Auracast™ word mark and logos are trademarks owned by the Bluetooth SIG. Any use of such marks by Marshall Group AB is under license. Spotify is a trademark of Spotify AB. LDAC and LDAC logo are trademarks of Sony Corporation. Hi-Res Audio logo and Hi-Res Audio Wireless logo are registered trademarks or otherwise trademarks of Japan Audio Society. Google Play is a trademark of Google LLC. App Store is a service mark of Apple Inc., registered in the U.S. and other countries Marshall Group AB, Centralplan 15, 111 20 Stockholm, Sweden. R1.0

Marshall

ACTON IV – HOME SPEAKER

使用手册

目录

索引

顶部面板.....	003
底部面板.....	004
使用入门.....	005
自定义M键	005
连接到RCA输入	005
连接到AUX输入	006
Spotify Tap.....	006
LDAC与Hi-Res Audio Wireless (高解析度无线音频) ..	006
与蓝牙设备配对	007
连接到Marshall音乐流媒体中枢.....	007
电源模式.....	008
清洁音箱	008
重置Acton IV	009
故障排除.....	010

顶部面板

简体中文

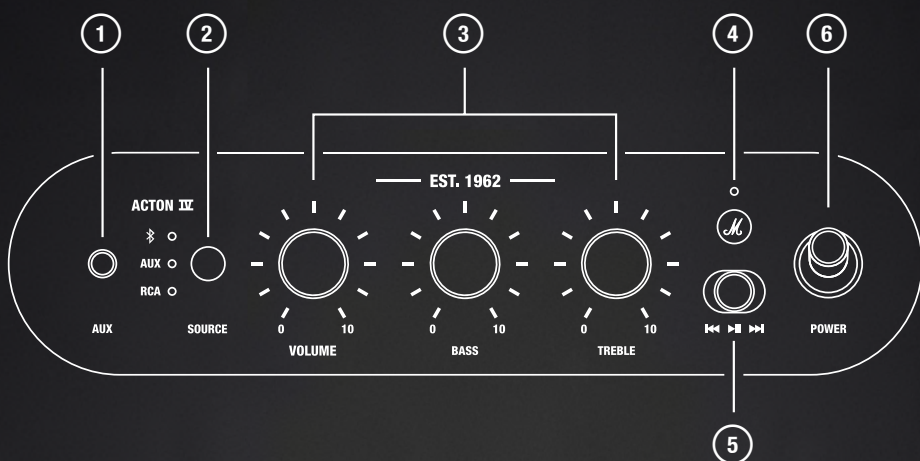

- ① AUX - 3.5毫米音频输入**
连接带有模拟音频输出和3.5毫米立体声接口的音频设备。
- ② 音源选择器**
使用音源选择按钮选择输入源。选择蓝牙，然后按住，直到LED指示灯开始闪烁以进行蓝牙配对。
- ③ 音频控件**
调节音量、低音和高音。
- ④ 自定义M键**
按下M键即可通过Spotify Tap播放音乐。
前往Marshall应用程序设置M键功能。
- ⑤ 媒体控件**
在蓝牙播放模式下可播放、暂停或切换曲目。
- ⑥ 电源开关**
使用电源开关打开或关闭音箱。

底部面板

简体中文

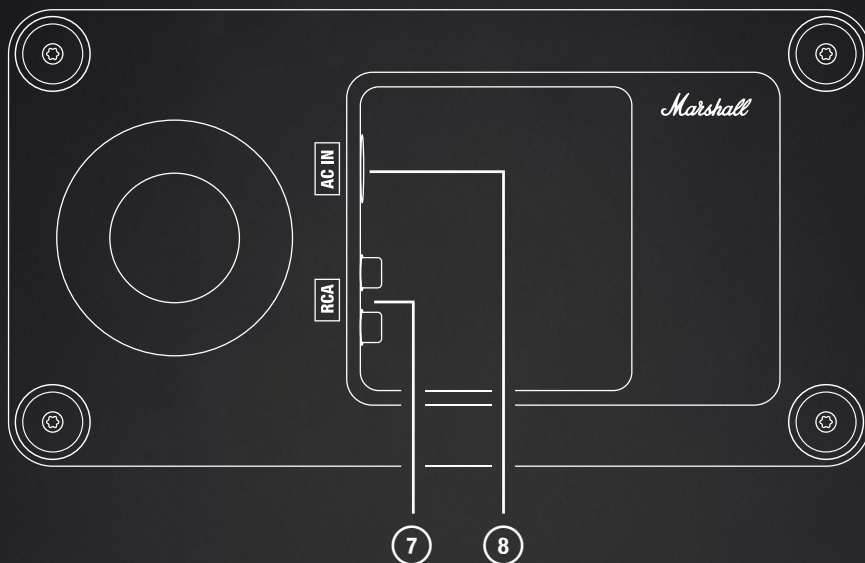
**⑦ 立体声RCA输入**

插入RCA音频设备，如带有RIAA前置放大器的唱机。

⑧ 主电源输入

将电源线连接到音箱，然后连接到墙壁插座。

注意：在断开电源线与音箱的连接之前，务必要先拔掉壁式插座上的电源插头。

说明

简体中文

使用入门

- I. 插上主电源
将电源线连接到音箱底部的电源输入端和墙壁插座。
- II. 开机
拨动电源开关以开启音箱。
- III. 开始配对
使用音源选择按钮，选择蓝牙，然后再次按住按钮，直到LED指示灯开始闪烁。
- IV. 选择ACTON IV
打开音频设备的蓝牙列表并选择**ACTON IV**。

下载Marshall应用程序，充分释放音箱潜能。

注意：在断开电源线与音箱的连接之前，务必要先拔掉壁式插座上的电源插头。

自定义M键

M键用于快速访问你常用的功能。

- I. 只需按一下，即可通过Spotify Tap开启聆听之旅。
M键可以在Marshall应用程序中进行自定义设置。

连接到RCA输入

使用带有RCA接头的音频线将唱机或CD播放器等音频设备连接至Acton IV。

注意：唱机必须配备RIAA前置放大器，或通过单独的前置放大器进行连接。本产品不附赠音频线和RIAA放大器。

- I. 将带有RCA接口的连接线连接到音箱底部的RCA IN接口。
- II. 将连接线的另一端接入音频源上的音频输出端口。
- III. 使用音源选择按钮选择RCA。

说明

简体中文

连接到AUX输入

- I. 将带有3.5毫米立体声接口的连接线连接到音箱底部的AUX IN接口。
- II. 将连接线的另一端接入音频源上的音频输出端口。
- III. 使用音源选择按钮选择AUX。

注意：本产品不附赠音频线。

SPOTIFY TAP

通过Spotify Tap立即播放音乐。无论奔赴何处，Spotify Tap都能让音乐一路随行，专属你的声音即刻启程。

- I. 按下M键，即可根据你的聆听偏好播放推荐曲目。
- II. 再次按下M-按钮，即可播放为您量身定制的下一推荐内容。

要使用Spotify Tap，确保你的Spotify应用程序已更新到最新版本。



LDAC与HI-RES AUDIO WIRELESS (高解析度无线音频)

Hi-Res Audio Wireless (高解析度无线音频) 徽标表示相关产品可通过经日本音频协会认证的编码格式，实现高解析度音频播放，该认证同时覆盖压缩技术与无线传输标准。



通过蓝牙实现HI-RES AUDIO WIRELESS (高解析度无线音频) 传输

与兼容LDAC的设备配合使用时，即可通过无线连接享受高解析度音频以及常规音频的高品质音效。LDAC采用高效编码技术与优化数据包分配方式，可传输的数据量约为传统技术的三倍。

LDAC是获得日本音频协会Hi-Res Audio Wireless (高解析度无线音频) 徽标认证的蓝牙编解码协议 (LDAC可在990 kbps的传输速率下满足Hi-Res Audio Wireless徽标的各项要求)

说明

简体中文

卓越的连接性与高品质音效

Best Effort (尽力而为) 传输模式可根据周围的无线电波条件自动调控传输质量和吞吐量, 从而实现稳定的传输。

系统会自动控制传输质量: 电波环境良好时确保高品质音质; 电波信号变差时, 也能避免音频中断卡顿。

与蓝牙设备配对

Acton IV可同时连接2台蓝牙设备, 并最多记住8台之前配对的设备。选择蓝牙源时, 音箱将尝试与上次连接的设备重新连接。

- I. 使用音源选择按钮选择蓝牙。
- II. 按住音源选择按钮2秒钟, 直到蓝牙音源LED灯变为缓慢闪烁。
- III. 从音频设备的蓝牙列表中选择**ACTON IV**。

连接到MARSHALL音乐流媒体中枢

多台Marshall音箱可以连接到Heddon音乐流媒体中枢, 实现同步播放。打开Marshally应用程序, 按照应用内的说明连接音箱, 或按照以下说明操作。

- I. 确保Heddon音乐流媒体中枢已正确配置。
- II. 按住Heddon上的按钮3秒钟, 直到前面的红色LED指示灯开始呼吸式闪烁。
- III. 按住音箱上的M键4秒。

音乐随即开始播放, 音箱已连接至Heddon。调整音箱的音量或均衡器设置, 以找到理想效果。

注意: Marshall Heddon需另行购买。

说明

简体中文

电源模式

如果在闲置超时后仍未使用，Acton IV将进入待机或网络待机模式。

通过蓝牙连接，或使用任何按钮或旋钮来唤醒音箱。

	正常运行	已连接至Heddon
电源模式	低功耗模式	网络待机模式
功耗	< 0.5瓦	< 2.0瓦
闲置超时*	≤ 20分钟	≤ 20分钟

有关欧盟合规性的详细信息，请参阅《合规声明》，可在 marshall.com 获取。

清洁音箱

定期清洁音箱以确保音箱音质清晰并延长音箱的使用寿命。

在清洁音箱之前，拔掉所有连接线；在重新连接之前，确保所有部件完全干燥。

使用无绒布蘸取少量以下液体，轻轻擦拭音箱和连接线：

- 水，
- 70%异丙醇，或
- 75%酒精

用干燥的软刷或棉签仔细清洁面网和开口。

注意，清洁音箱时：

- 请勿使用任何尖锐物品或金属物品。
- 请勿使用压缩空气。
- 请勿使用含漂白剂或过氧化氢的清洁产品。
- 请勿将音箱浸入任何清洁剂中。
- 请勿在流水下冲洗音箱。

说明

简体中文

重置ACTON IV

出厂重置会将音箱重置为其原先设置，不包括任何固件更新。

注意：这将删除所有用户设置，并且需要重新设置音箱。

- I. 从音频设备的蓝牙列表中移除**ACTON IV**和**ACTON IV [LE]**（如存在）。
- II. 确保音箱打开。
- III. 同时按住音源选择按钮和M键10秒。所有指示灯开始闪烁，音箱重新启动。

音箱已恢复出厂设置并准备好配对，请参阅“使用入门”部分。

MARSHALL应用程序

下载Marshall应用程序，充分体验这款回音壁，
并使用最新软件保持最新状态。



故障排除

简体中文

问题	措施
音箱打不开	将电源线一端连接音箱,另一端则连接至正常工作的壁式插座。
无法连接蓝牙设备或与蓝牙设备配对	激活播放设备上的蓝牙。
	请确保先打开音箱,然后设置为配对模式,请参阅“配对新设备”。
表现异常	下载Marshall应用程序并连接至音箱。按照应用内的说明操作,确保Acton IV的固件已更新为最新版本。
	执行恢复出厂设置,请参阅“重置音箱”部分。Acton IV需要重新进行设置。
蓝牙连接掉线	将设备移动到彼此更近的位置,以免受墙壁或门等障碍物的阻碍。
	将音箱移动到其他地方,或关闭干扰电子设备。
没有声音或声音太小	检查是否已选择正确的输入源。
	检查音箱和播放设备的音量。
音频失真	将播放设备的音量调低。

故障排除

简体中文

问题	措施
Spotify不启动	在音频设备上安装最新版本的Spotify应用程序。
	打开Marshall应用程序并检查是否已将Spotify功能分配给M键。
我的音箱无法使用LDAC/Hi-Res Audio Wireless (高解析度无线音频) 播放	确保你的播放设备支持LDAC和Hi-Res Audio Wireless。

All intellectual property in the product and packaging (including the MARSHALL trade mark, copyright, designs, and patents) are owned by Marshall Group AB and may not be used without permission. All rights reserved. The Bluetooth® wordmark and logos are registered trademarks owned by the Bluetooth SIG, Inc. and any use of such marks by Marshall Group AB is under license. The Auracast™ word mark and logos are trademarks owned by the Bluetooth SIG. Any use of such marks by Marshall Group AB is under license. Spotify is a trademark of Spotify AB. LDAC and LDAC logo are trademarks of Sony Corporation. Hi-Res Audio logo and Hi-Res Audio Wireless logo are registered trademarks or otherwise trademarks of Japan Audio Society. Google Play is a trademark of Google LLC. App Store is a service mark of Apple Inc., registered in the U.S. and other countries Marshall Group AB, Centralplan 15, 111 20 Stockholm, Sweden. R1.0

Marshall

ACTON IV – HOME SPEAKER

完全線上手冊

目錄

索引

頂部面板.....	003
底部面板.....	004
開始使用.....	005
可自訂的 M 按鈕.....	005
連接到 RCA 輸入.....	005
連接音訊輸入.....	005
Spotify Tap.....	006
LDAC 與 Hi-Res Audio Wireless (無線高解析度音訊) .	006
與 Bluetooth 裝置配對.....	007
連接至 Marshall 音樂串流中心.....	007
電源模式.....	008
清潔揚聲器	008
重置 Acton IV	009
故障診斷.....	010

頂部面板

繁體中文

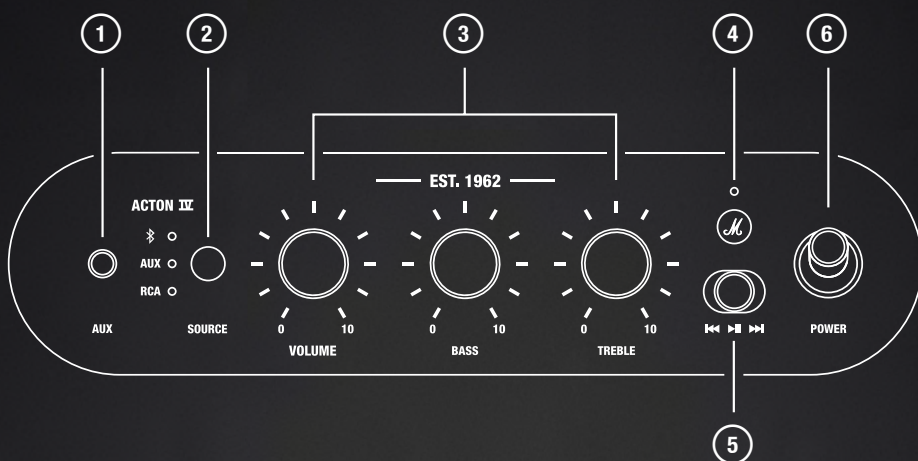

- ① AUX – 3.5 MM 音訊輸入**
插入配備類比輸出和 3.5 mm 立體聲插頭的音訊裝置。
- ② 音源選擇器**
使用音源選擇按鈕來選擇輸入來源。選擇 Bluetooth®，然後按住直到 LED 開始閃爍以進行 Bluetooth 配對。
- ③ 音訊控制**
調整音量、低音與高音。
- ④ 可自訂的 M 按鈕**
按下 M 按鈕即可使用 Spotify Tap 開始播放音樂。
前往 Marshall 應用程式變更 M 按鈕功能。
- ⑤ 媒體控制**
透過 Bluetooth 播放時可播放、暫停或變換曲目。
- ⑥ 電源開關**
使用電源開關可開啟或關閉揚聲器。

底部面板

繁體中文

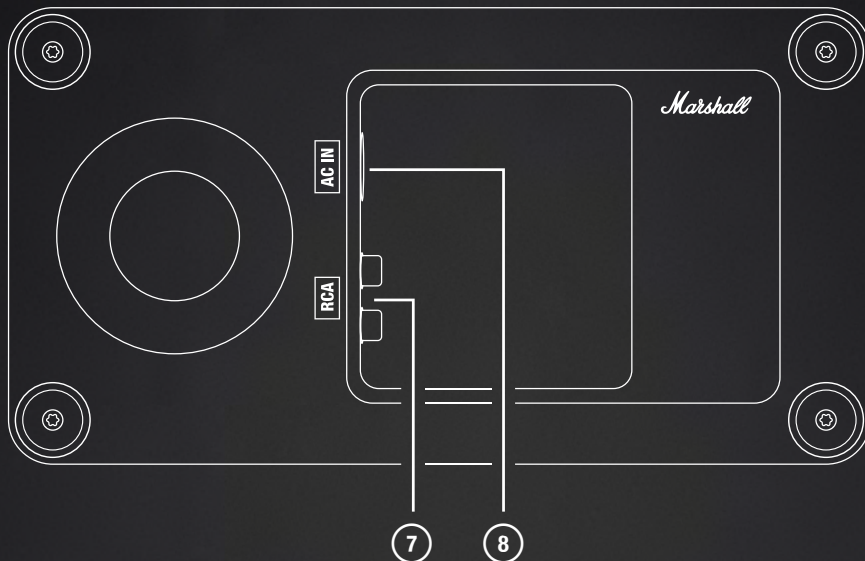

- ⑦ 立體聲 RCA 輸入**
插入 RCA 音訊裝置，例如具有 RIAA 前級擴大機的唱盤。
- ⑧ 市電輸入**
將電源線連接到揚聲器，然後連接到牆面插座。
小心：從喇叭拔除電源線之前，務必從牆面插座拔出電源線。

說明

繁體中文

開始使用

- I. 插入電源
將電源線連接到揚聲器底部的電源輸入連接埠和牆面插座。
- II. 開啟電源
撥動電源開關以開啟揚聲器。
- III. 開始配對
使用音源按鈕選擇 Bluetooth，然後再次按住直到 LED 開始閃爍。
- IV. 選擇 ACTON IV
打開音訊裝置的 Bluetooth 清單並選擇 **ACTON IV**。

下載 Marshall 應用程式，充分使用您的揚聲器。

小心：從喇叭拔除電源線之前，務必從牆面插座拔出電源線。

可自訂的 M 按鈕

M 按鈕可讓您快速存取您最喜愛的操作。

- I. 按一下即可透過 Spotify Tap 開始播放音樂。
您可以在 Marshall 應用程式中自訂 M 按鈕。

連接到 RCA 輸入

使用 RCA 音訊線將黑膠唱盤或 CD 播放器等音訊裝置連接至 Acton IV。

注意：唱盤必須配備 RIAA 前級擴大機，或透過獨立的前級擴大機連接。未隨附音訊線和 RIAA 擴大機。

- I. 將配備 RCA 插頭的連接線連接至揚聲器底部的 RCA 輸入。
- II. 將連接線的另一端連接到音源輸出。
- III. 使用揚聲器上的音源按鈕來選擇 RCA。

連接音訊輸入

- I. 將配備 3.5 mm 立體聲插頭的連接線連接至揚聲器底部的音訊輸入。
- II. 將連接線的另一端連接到音源的音訊輸出。
- III. 使用音源選擇按鈕來選擇 AUX。

注意：未隨附音訊連接線。

說明

繁體中文

SPOTIFY TAP

使用 Spotify Tap 直接聆聽音樂。無論日常如何奔波勞碌，Spotify Tap 都是最簡單且最個人化的音樂體驗方式，只需幾秒鐘即可準備就緒。

- I. 按下 M 按鈕即可播放貼近您聆聽品味的推薦樂曲。
- II. 再按一次M按鈕，就能換成下一首專為您推薦的樂曲。

若要使用 Spotify Tap，請確認您的 Spotify 應用程式為最新版本。



LDAC 與 HI-RES AUDIO WIRELESS (無線高解析度音訊)

Hi-Res Audio Wireless 標誌表示產品可透過經日本音訊協會 (Japan Audio Society) 認證的編解碼器提供 Hi-Res Audio 播放，涵蓋壓縮與無線傳輸技術。



透過 BLUETOOTH 進行 HI-RES AUDIO WIRELESS 傳輸

搭配 LDAC 相容裝置使用時，無論是 Hi-Res Audio 內容或一般內容，都能以高品質音效享受無線音樂。透過採用高效率編碼與優化的封包分配，LDAC 傳輸的資料量約為傳統技術的 3 倍。

LDAC 是獲得日本音訊協會 Hi-Res Audio Wireless 標誌認證的 Bluetooth 編解碼器 (LDAC 在 990 kbps 的傳輸速率下可滿足 Hi-Res Audio Wireless 標誌的要求)

兼具高連線能力與高音質

透過「Best Effort」模式可實現穩定傳輸，該模式會根據周圍的無線電波狀況，自動控制傳輸品質與傳輸量。

系統會自動控制傳輸品質，以確保在良好的無線電波條件下提供最高音質，並防止音訊在無線電波條件惡化時中斷。

說明

繁體中文

與 BLUETOOTH 裝置配對

Acton IV 可同時連接 2 台 Bluetooth 裝置，且最多可儲存 8 個先前配對過的裝置。選取 Bluetooth 來源時，揚聲器將嘗試與上次連接的裝置重新連線。

- I. 使用音源選擇按鈕來選擇 Bluetooth。
- II. 按住音源選擇按鈕 2 秒鐘，直到 Bluetooth 來源指示燈開始緩慢閃爍。
- III. 從您音訊裝置的 Bluetooth 清單中選取 **ACTON IV**。

連接至 MARSHALL 音樂串流中心

多個 Marshall 揚聲器可以連接到 Heddon 音樂串流中心以同步播放。前往 Marshall 應用程式並按照應用程式內的說明連接揚聲器，或按照以下說明操作。

- I. 確保 Heddon 音樂串流中心設定正確。
- II. 按住 Heddon 上的按鈕 3 秒鐘，直到正面的紅色 LED 開始閃爍。
- III. 按住揚聲器上的 M 按鈕 4 秒鐘。

音樂開始播放，且揚聲器已連接至 Heddon。調整揚聲器上的音量或 EQ 設定，以找到理想的平衡。

注意：Marshall Heddon 為單獨販售。

說明

繁體中文

電源模式

閒置逾時過後，若未繼續使用 Acton IV，其將進入待機或網路待機模式。

透過 Bluetooth 連接，或使用任何按鈕或旋鈕來喚醒揚聲器。

	正常運作	已連接至 Heddon
電源模式	低電源模式	網路待機
耗電量	< 0.5 W	< 2.0 W
閒置逾時*	≤ 20 分鐘	≤ 20 分鐘

有關歐盟合規性的資訊，請參閱符合性聲明，網址為 marshall.com

清潔揚聲器

定期清潔您的揚聲器以保持整潔並延長使用壽命。

在清潔揚聲器之前拔除所有連接線，並確保在重新插入之前揚聲器和連接線均完全乾燥。

使用無絨布沾取以下溶劑輕輕清潔揚聲器和連接線：

- 水、
- 70% 異丙醇或
- 75% 乙醇

使用乾燥柔軟的刷子或棉棒仔細清潔網罩和開口。

清潔揚聲器時請注意：

- 請勿使用任何尖銳或金屬物品。
- 請勿使用壓縮空氣。
- 請勿使用含有漂白劑或過氧化氫的產品。
- 請勿將揚聲器浸入任何清潔劑中。
- 請勿在流水下沖洗揚聲器。

說明

繁體中文

重置 ACTON IV

原廠重設會將揚聲器重設為其原始設定，並且不包括任何韌體更新。

注意：這會刪除所有使用者設定，並且需要重新設定揚聲器。

- I. 從音訊裝置的 Bluetooth 清單中移除 **ACTON IV** 與 **ACTON IV [LE]** (若有的話)。
- II. 確保揚聲器打開。
- III. 同時按住音源選擇器與 M 按鈕 10 秒鐘。所有指示燈開始閃爍，且揚聲器重新啟動。

揚聲器已恢復原廠設定並且準備進行配對，請參閱「開始使用」一節。

MARSHALL 應用程式

下載 Marshall 應用程式以充分發揮揚聲器的功能，並更新軟體使其保持最新狀態。



故障診斷

繁體中文

問題	操作
揚聲器打不開	將電源線連接到揚聲器和可用的牆面插座。
無法與 Bluetooth 裝置 連接或配對	在播放裝置上啟動 Bluetooth。
	在將揚聲器設定為配對模式之前，請確保揚聲器已開啟，請參閱「配對新裝置」一節。
異常行為	下載 Marshall 應用程式並連接至揚聲器。按照應用程式內的指示操作，確保 Acton IV 已更新至最新韌體版本。
	執行原廠重設，請參閱「重設揚聲器」一節。Acton IV 需要重新設定。
Bluetooth 連線中斷	移動裝置使其彼此靠近，不受牆壁或門等障礙物的阻礙。
	移動揚聲器位置，或者關閉或移動干擾性電子裝置。
沒有音訊或音訊過低	檢查是否選擇了正確的輸入來源。
	檢查揚聲器和播放設備的音量。

故障診斷

繁體中文

問題	操作
音訊失真	請降低播放設備的音量。
Spotify 打不開	在您的音訊裝置上安裝最新版本的 Spotify 應用程式。
	開啟 Marshall 應用程式，並檢查是否已將 Spotify 分配給 M 按鈕。
我的揚聲器未使用 LDAC/Hi-Res Audio Wireless 播放	請確保您的播放裝置支援 LDAC 與 Hi-Res Audio Wireless。

All intellectual property in the product and packaging (including the MARSHALL trade mark, copyright, designs, and patents) are owned by Marshall Group AB and may not be used without permission. All rights reserved. The Bluetooth® wordmark and logos are registered trademarks owned by the Bluetooth SIG, Inc. and any use of such marks by Marshall Group AB is under license. The Auracast™ word mark and logos are trademarks owned by the Bluetooth SIG. Any use of such marks by Marshall Group AB is under license. Spotify is a trademark of Spotify AB. LDAC and LDAC logo are trademarks of Sony Corporation. Hi-Res Audio logo and Hi-Res Audio Wireless logo are registered trademarks or otherwise trademarks of Japan Audio Society. Google Play is a trademark of Google LLC. App Store is a service mark of Apple Inc., registered in the U.S. and other countries Marshall Group AB, Centralplan 15, 111 20 Stockholm, Sweden. R1.0