



Manuel de l'utilisateur

© Copyright 2020 HP Development Company, L.P.

AMD est une marque commerciale d'Advanced Micro Devices, Inc. Bluetooth est une marque détenue par son propriétaire et utilisée sous licence par HP Inc. Intel, Celeron, Pentium et Thunderbolt sont des marques commerciales d'Intel Corporation ou de ses filiales aux États-Unis et/ou dans d'autres pays. Windows est une marque commerciale déposée ou une marque commerciale de Microsoft Corporation aux États-Unis et/ou dans d'autres pays. NVIDIA et le logo NVIDIA sont des marques de commerce et/ou des marques déposées de NVIDIA Corporation aux États-Unis et dans d'autres pays. DisplayPort™ et le logo DisplayPort™ sont des marques commerciales et sont la propriété de Video Electronics Standards Association (VESA®) aux États-Unis et dans d'autres pays. Miracast® est une marque déposée reconnue comme appartenant à la Wi-Fi Alliance.

Les informations contenues dans ce document peuvent être modifiées sans préavis. Les garanties relatives aux produits et aux services HP sont décrites dans les déclarations de garantie limitée expresse qui les accompagnent. Aucun élément du présent document ne peut être interprété comme constituant une garantie supplémentaire. HP ne saurait être tenu pour responsable des erreurs ou omissions de nature technique ou rédactionnelle qui pourraient subsister dans le présent document.

Première édition : mai 2020

Numéro de référence du document :
M00730-051

Informations sur le produit

Ce manuel de l'utilisateur décrit des fonctions communes à la plupart des modèles. Certaines fonctions peuvent ne pas être disponibles sur votre ordinateur.

Toutes les fonctionnalités ne sont pas disponibles dans toutes les éditions ou versions de Windows. Ces systèmes peuvent nécessiter du matériel, des pilotes, des logiciels mis à niveau et/ou achetés séparément, ou un BIOS mis à jour afin de profiter pleinement des fonctionnalités de Windows. Windows 10 est mis à jour automatiquement et est toujours activé. Votre FAI est susceptible d'appliquer des frais et, au fil du temps, des exigences supplémentaires peuvent s'appliquer pour les mises à jour. Reportez-vous à la section <http://www.microsoft.com>.

Pour accéder aux derniers manuels de l'utilisateur, rendez-vous sur <http://www.hp.com/support>, puis suivez les instructions pour trouver votre produit. Puis, sélectionnez **Guides d'utilisation**.

Conditions d'utilisation du logiciel

En installant, copiant, téléchargeant ou utilisant tout logiciel préinstallé sur cet ordinateur, vous reconnaissez être lié par les termes du contrat de licence utilisateur final (CLUF) HP. Si vous êtes en désaccord avec les termes de ce contrat, votre seul recours consiste à retourner le produit non utilisé dans sa totalité (matériel et logiciels) sous 14 jours pour un remboursement intégral conformément à la politique en matière de remboursement de votre vendeur.

Pour obtenir plus d'informations ou pour demander un remboursement intégral du prix de l'ordinateur, prenez contact avec votre vendeur.

Notice d'avertissement relative à la sécurité

 **AVERTISSEMENT !** Pour éviter tout risque de blessure associée à la chaleur ou de surchauffe de l'ordinateur, ne placez pas ce dernier sur vos genoux et n'obstruez pas ses ouvertures d'aération. Utilisez toujours l'ordinateur sur une surface plane et rigide. La ventilation ne doit pas être entravée par des éléments rigides, tels qu'une imprimante, ni par des éléments souples, tels que des coussins, du tissu ou un tapis épais. Par ailleurs, ne mettez pas en contact l'adaptateur secteur avec la peau ou des éléments souples, tels que des coussins, du tissu ou un tapis, pendant le fonctionnement de l'appareil. L'ordinateur et l'adaptateur secteur sont conformes aux limites de température de surface accessibles à l'utilisateur, définies par les normes de sécurité applicables.

Paramètre de configuration du processeur (certains produits)

 **IMPORTANT :** Certains d'ordinateurs sont configurés avec un processeur Intel® Pentium® de séries N35xx/N37xx ou Celeron® de séries N28xx/N29xx/N30xx/N31xx et un système d'exploitation de Windows®. **Sur ces modèles, ne modifiez pas le paramètre de configuration du processeur dans msconfig.exe en passant de 4 ou 2 processeurs à 1 processeur.** En effet, cette modification empêchera votre ordinateur de redémarrer. Vous devrez alors effectuer une réinitialisation des données d'usine pour rétablir les paramètres d'origine.

Sommaire

1 Mise en route	1
Recherche d'informations	1
2 Composants	3
Emplacement du matériel	3
Emplacement du logiciel	3
Droit	4
Gauche	6
Afficher	7
Zone du clavier	8
Pavé tactile	8
Paramètres du pavé tactile	8
Voyants	9
Bouton, haut-parleurs, ouverture d'aération et lecteur d'empreintes digitales	10
Touches spéciales	12
Touches d'action	13
Touches d'activation (certains produits uniquement)	15
Partie inférieure	16
Étiquettes	16
Insertion d'une carte nano SIM (certains produits uniquement)	18
3 Connexions réseau	19
Connexion à un réseau sans fil	19
Utilisation des commandes des périphériques sans fil	19
Bouton des périphériques sans fil	19
Commandes du système d'exploitation	19
Connexion à un réseau WLAN	20
Utilisation du module HP Mobile Broadband (certains produits uniquement)	20
Utilisation du GPS (certains produits uniquement)	21
Utilisation de périphériques sans fil Bluetooth (certains produits uniquement)	21
Connexion de périphériques Bluetooth	22
Utilisation de NFC pour partager des informations (certains produits uniquement)	22
Partage	22
Connexion à un réseau filaire	22
Connexion à un réseau local (LAN) (certains produits uniquement)	23
Utilisation de HP LAN-Wireless Protection (certains produits uniquement)	23

	Mise en marche et personnalisation de HP LAN-Wireless Protection	23
Utilisation de HP MAC Address Pass Through pour identifier votre ordinateur sur un réseau (certains produits uniquement)		24
	Personnalisation de HP MAC Address Pass Through	24
4	Navigation dans l'écran	26
Utilisation des mouvements de l'écran tactile et du pavé tactile		26
	Appuyez sur	26
	Zoom avec pincement à deux doigts	27
	Glissement à deux doigts (pavé tactile et pavé tactile de précision)	27
	Pression à deux doigts (pavé tactile et pavé tactile de précision)	27
	Pression à trois doigts (pavé tactile et pavé tactile de précision)	28
	Pression à quatre doigts (pavé tactile et pavé tactile de précision)	28
	Balayage à trois doigts (pavé tactile et pavé tactile de précision)	29
	Balayage à quatre doigts (pavé tactile de précision)	29
	Glissement à un doigt (écran tactile)	30
Utilisation d'un clavier ou d'une souris en option		30
Utilisation du clavier à l'écran (certains produits uniquement)		30
5	Fonctionnalités de divertissement	31
Utilisation d'une caméra (certains produits uniquement)		31
Utilisation de l'audio		31
	Connexion des haut-parleurs	31
	Connexion d'un casque d'écoute	32
	Connexion d'écouteurs	32
	Utilisation des paramètres de son	32
Utilisation de la vidéo		32
	Connexion d'un périphérique DisplayPort à l'aide d'un câble USB de type C (certains produits uniquement)	33
	Connexion d'un périphérique Thunderbolt à l'aide d'un câble USB de type C (certains produits uniquement)	34
	Connexion de périphériques vidéo à l'aide d'un câble HDMI (certains produits uniquement)	35
	Configuration d'audio HDMI	36
	Détection et connexion des périphériques d'affichage par câble à l'aide du transport multiflux ...	36
	Connexion de périphériques d'affichage à des ordinateurs dotés de cartes graphiques AMD ou NVIDIA (avec un concentrateur en option)	36
	Connexion de périphériques d'affichage à des ordinateurs dotés de cartes graphiques Intel (avec un concentrateur en option)	37
	Connexion de périphériques d'affichage à des ordinateurs dotés de cartes graphiques Intel (avec un concentrateur intégré)	37
	Détection et connexion d'écrans sans fil compatibles Miracast (certains produits uniquement) ...	38

Utilisation de données de transfert	38
Connexion de périphériques à un port USB de type C (certains produits uniquement)	39
6 Gestion de l'alimentation	40
Utilisation du mode Veille et Veille prolongée	40
Activation et sortie du mode Veille	40
Activation et sortie du mode Veille prolongée (certains produits uniquement)	41
Arrêt (ou mise hors tension) de l'ordinateur	41
Utilisation de l'icône d'alimentation et des options d'alimentation	42
Fonctionnement sur l'alimentation par batterie	42
Utilisation de HP Fast Charge (certains produits uniquement)	43
Affichage de la charge de la batterie	43
Recherche d'informations sur la batterie dans HP Support Assistant (certains produits uniquement)	43
Conservation de l'alimentation de la batterie	43
Identification des niveaux faibles de batterie	44
Résolution d'un niveau faible de batterie	44
Résolution d'un niveau faible de batterie lorsqu'une source d'alimentation externe est disponible	44
Résolution d'un niveau faible de batterie lorsqu'aucune source d'alimentation n'est disponible	44
Résolution d'un niveau faible de batterie lorsque l'ordinateur ne peut pas quitter le mode Veille prolongée	44
Batterie scellée en usine	44
Fonctionnement sur une alimentation externe	45
7 Sécurité	46
Protection de l'ordinateur	46
Utilisation de mots de passe	47
Définition de mots de passe dans Windows	47
Configuration de mots de passe dans Computer Setup	47
Gestion d'un mot de passe administrateur BIOS	48
Saisie d'un mot de passe administrateur BIOS	50
Utiliser les options de sécurité DriveLock	50
Sélectionner DriveLock automatique (certains produits uniquement)	50
Activer Automatic DriveLock (DriveLock automatique)	50
Désactiver Automatic DriveLock (DriveLock automatique)	51
Saisie d'un mot de passe DriveLock automatique	51
Sélectionner la protection DriveLock manuelle	52
Définition d'un mot de passe principal DriveLock	52
Activer DriveLock et définir un mot de passe utilisateur DriveLock	53

Désactivation de DriveLock	53
Saisie d'un mot de passe DriveLock	54
Modification d'un mot de passe DriveLock	54
Windows Hello (certains produits uniquement)	54
Utilisation d'un logiciel antivirus	55
Utilisation d'un logiciel de pare-feu	55
Installation de mises à jour logicielles	56
Utilisation de HP Client Security (certains produits uniquement)	56
À l'aide de HP Device as a Service (certains produits uniquement)	56
Utilisation d'un câble antivol en option (certains produits uniquement)	56
Utilisation d'un lecteur d'empreintes digitales (certains produits uniquement)	57
Localisation du lecteur d'empreintes digitales	57
8 Maintenance	58
Amélioration des performances	58
Utilisation du défragmenteur de disque	58
Utilisation du nettoyage de disque	58
Utilisation de HP 3D DriveGuard (certains produits uniquement)	58
Identification de l'état de HP 3D DriveGuard	59
Mise à jour des programmes et des pilotes	59
Nettoyage de votre ordinateur	59
Utilisation de HP Easy Clean (certains produits uniquement)	59
Retrait de la poussière et des débris des ordinateurs non-HP Easy Clean	60
Entretien du placage de bois (certains produits uniquement)	61
Déplacement avec votre ordinateur ou transport	61
9 Sauvegarde, restauration et récupération	63
Sauvegarde des informations et création de supports de récupération	63
Utilisation des outils Windows	63
Utilisation de l'outil de téléchargement HP Cloud Recovery pour créer un support de récupération	64
Restauration et récupération	64
Restauration, réinitialisation et actualisation à l'aide des outils Windows	64
Récupération à partir de supports de récupération HP	64
Modification de l'ordre d'amorçage de l'ordinateur	64
Utilisation de HP Sure Recover (certains produits uniquement)	65
10 Computer Setup (BIOS), TPM et HP Sure Start	66
Utilisation de Computer Setup	66
Démarrage de Computer Setup	66

Navigation et sélection dans Computer Setup	66
Restauration des paramètres d'usine dans Computer Setup	66
Mise à jour du BIOS	67
Identification de la version du BIOS	67
Téléchargement d'une mise à jour du BIOS	68
Modifier l'ordre d'amorçage à l'aide de l'invite F9	69
Paramètres du BIOS TPM (certains produits uniquement)	69
Utilisation de HP Sure Start (certains produits uniquement)	69
11 Utilisation de HP PC Hardware Diagnostics	70
Utilisation de l'interface HP PC Hardware Diagnostics Windows (certains produits uniquement)	70
Téléchargement de HP PC Hardware Diagnostics Windows	71
Téléchargement de la dernière version de HP PC Hardware Diagnostics Windows	71
Téléchargement de HP Hardware Diagnostics Windows par nom de produit ou numéro (certains produits uniquement)	71
Installation de HP PC Hardware Diagnostics Windows	71
Utilisation de l'interface UEFI de diagnostic matériel de PC HP	72
Démarrage de l'interface UEFI de diagnostic matériel de PC HP	72
Téléchargement de l'interface UEFI de diagnostic matériel de PC HP sur une unité flash USB	73
Téléchargement de la dernière version de l'interface UEFI de diagnostic matériel PC HP	73
Téléchargement de l'interface UEFI de diagnostic matériel PC HP par nom de produit ou le numéro (certains produits uniquement)	73
Utilisation des paramètres de l'interface UEFI de diagnostic matériel PC HP à distance (certains produits uniquement)	73
Téléchargement de l'interface UEFI de diagnostic matériel de PC HP à distance	73
Téléchargement de la dernière version de l'interface UEFI de diagnostic matériel PC HP à distance	74
Téléchargement de l'interface UEFI de diagnostic matériel PC HP à distance par nom de produit ou le numéro	74
Personnalisation des paramètres de l'interface UEFI de diagnostic matériel de PC HP à distance	74
12 Caractéristiques techniques	75
Tension d'entrée	75
Environnement d'exploitation	76
13 Décharge électrostatique	77
14 Accessibilité	78
HP et accessibilité	78

Recherche des outils technologiques dont vous avez besoin	78
L'engagement HP	78
International Association of Accessibility Professionals (IAAP)	79
Recherche de la meilleure technologie d'assistance	79
Évaluation de vos besoins	79
Accessibilité pour les produits HP	79
Normes et législation	80
Normes	80
Mandat 376 – EN 301 549	80
Recommandations d'accessibilité aux contenus Web (WCAG)	80
Législation et réglementations	81
Liens et ressources utiles sur l'accessibilité	81
Organismes	81
Établissements pédagogiques	82
Autres ressources sur le handicap	82
Liens HP	82
Contacteur l'assistance	82
Index	83

1 Mise en route

Pour profiter au maximum de cet achat judicieux, HP recommande de suivre la procédure suivante une fois l'ordinateur installé et enregistré :

 **CONSEIL :** Pour revenir rapidement à l'écran d'accueil de l'ordinateur à partir d'une application ouverte ou du bureau Windows, appuyez sur la touche Windows  de votre clavier. Appuyez de nouveau sur la touche Windows pour revenir à l'écran précédent.

- **Vous connecter à Internet :** configurez votre réseau filaire ou sans fil pour pouvoir vous connecter à Internet. Pour en savoir plus, consultez la section [Connexions réseau à la page 19](#).
- **Mettre à jour votre logiciel antivirus :** protégez votre ordinateur contre les dégâts causés par les virus. Le logiciel est préinstallé sur l'ordinateur. Pour plus d'informations, reportez-vous à la section [Utilisation d'un logiciel antivirus à la page 55](#).
- **Vous familiariser avec votre ordinateur :** découvrez les fonctions de votre ordinateur. Pour plus d'informations, reportez-vous aux chapitres [Composants à la page 3](#) et [Navigation dans l'écran à la page 26](#).
- **Rechercher les logiciels installés :** affichez la liste des logiciels préinstallés sur l'ordinateur.
Sélectionnez le bouton **Démarrer**.
–ou–
Faites un clic droit sur le bouton **Démarrer**, puis sélectionnez **Applications et fonctionnalités**.
- **Sauvegardez le contenu de votre disque dur** en créant des disques de restauration ou une clé USB de restauration pour sauvegarder votre disque dur. Reportez-vous à la section [Sauvegarde, restauration et récupération à la page 63](#).
- **Accéder à l'application HP Support Assistant :** pour une assistance en ligne rapide, ouvrez l'application HP Support Assistant (certains produits uniquement). HP Support Assistant optimise les performances de l'ordinateur et résout les problèmes à l'aide des dernières mises à jour logicielles, des outils de diagnostics et de l'assistance guidée. Tapez `support` dans la zone de recherche de la barre des tâches, puis sélectionnez **HP Support Assistant**. Puis sélectionnez **Support**.

Recherche d'informations

Pour accéder aux ressources permettant d'obtenir des détails sur le produit, des informations explicatives et bien plus encore, consultez ce tableau.

Tableau 1-1 Informations supplémentaires

Ressource	Contenu
<i>Instructions d'installation</i>	<ul style="list-style-type: none">• Présentation de l'installation et des fonctions de l'ordinateur
Support HP	<ul style="list-style-type: none">• Discussion en ligne avec un technicien HP
Pour une assistance HP, allez sur http://www.hp.com/support , puis suivez les instructions pour rechercher votre produit.	<ul style="list-style-type: none">• Numéros de téléphone du support• Pièces de rechange vidéos (certains produits uniquement)

Tableau 1-1 Informations supplémentaires (suite)

Ressource	Contenu
<p>– ou –</p> <p>Tapez <code>support</code> dans la zone de recherche de la barre des tâches, puis sélectionnez HP Support Assistant. Puis sélectionnez Support.</p> <p>– ou –</p> <p>Cliquez sur l'icône en forme de point d'interrogation dans la zone de recherche de la barre des tâches. Puis sélectionnez Support.</p>	<ul style="list-style-type: none">• Manuels de maintenance et d'entretien• Adresses des centres de service HP
<p><i>Sécurité et ergonomie du poste de travail</i></p> <p>Pour accéder à ce manuel :</p> <p>▲ Tapez <code>Documentation HP</code> dans la zone de recherche de la barre des tâches, puis sélectionnez Documentation HP.</p> <p>–ou–</p> <p>▲ Ouvrez la page http://www.hp.com/ergo.</p> <p>IMPORTANT : Vous devez être connecté à Internet pour accéder à la dernière version du manuel de l'utilisateur.</p>	<ul style="list-style-type: none">• Disposition correcte du poste de travail• Conseils sur les positions et habitudes de travail à adopter pour améliorer le confort et réduire les risques de blessures• Informations sur la sécurité électrique et mécanique
<p><i>Informations sur les réglementations, la sécurité et les conditions d'utilisation</i></p> <p>Pour accéder à ce document :</p> <p>▲ Tapez <code>Documentation HP</code> dans la zone de recherche de la barre des tâches, puis sélectionnez Documentation HP.</p>	<ul style="list-style-type: none">• Avis de réglementation importants, notamment des informations sur la mise au rebut des batteries, si besoin.
<p><i>Garantie limitée*</i></p> <p>Pour accéder à ce document :</p> <p>▲ Tapez <code>Documentation HP</code> dans la zone de recherche de la barre des tâches, puis sélectionnez Documentation HP.</p> <p>–ou–</p> <p>▲ Ouvrez la page http://www.hp.com/go/orderdocuments.</p> <p>IMPORTANT : Vous devez être connecté à Internet pour accéder à la dernière version du manuel de l'utilisateur.</p>	<ul style="list-style-type: none">• Informations de garantie spécifiques à cet ordinateur
<p>*Vous trouverez la garantie limitée HP avec les manuels de l'utilisateur de votre ordinateur et/ou sur le CD ou DVD fourni avec le produit. Dans certains pays ou certaines régions, HP peut fournir une version imprimée de la garantie avec le produit. Pour certains pays ou certaines régions où la version imprimée de la garantie n'est pas fournie, vous pouvez demander une copie à l'adresse http://www.hp.com/go/orderdocuments. Pour les produits achetés en Asie-Pacifique, vous pouvez écrire à HP à l'adresse suivante : POD, PO Box 161, Kitchener Road Post Office, Singapore 912006. Veuillez inclure le nom de votre produit, votre nom, votre numéro de téléphone et votre adresse postale.</p>	

2 Composants

Votre ordinateur comporte des composants de premier choix. Ce chapitre fournit des informations détaillées sur vos composants, leur emplacement et leur fonctionnement.

Emplacement du matériel

Pour afficher la liste du matériel installé sur votre ordinateur :

- ▲ Saisissez `gestionnaire de périphériques` dans la zone de recherche de la barre des tâches, puis sélectionnez l'application **Gestionnaire de périphériques**.

La liste de tous les périphériques installés sur votre ordinateur s'affiche.

Pour trouver des informations concernant les composants matériels et le numéro de version du BIOS du système, appuyez sur `fn+échap` (certains produits uniquement).

Emplacement du logiciel

Pour afficher la liste des logiciels installés sur votre ordinateur :

- ▲ Faites un clic droit sur le bouton **Démarrer**, puis sélectionnez **Applications et fonctionnalités**.

Droit

 **REMARQUE :** Reportez-vous à l'illustration qui ressemble le plus à votre ordinateur.



Tableau 2-1 Composants du côté droit et leurs descriptions





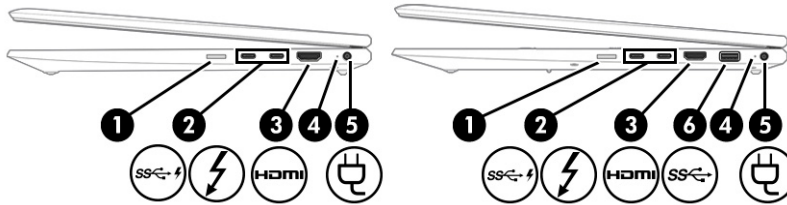

Élément	Description
<p>(1) </p>	<p>Connecteur de carte nano SIM (certains produits uniquement)</p> <p>Prend en charge une carte module d'identification de l'abonné (nano SIM) sans fil.</p> <p>IMPORTANT : L'insertion d'une carte SIM aux dimensions incorrectes peut endommager la carte SIM ou provoquer que celle-ci se coince dans l'emplacement. Pour ne pas endommager les cartes SIM ou les connecteurs, évitez de forcer lors de l'insertion d'une carte SIM.</p> <p>REMARQUE : Avant d'acheter une carte SIM, suivez ces instructions pour déterminer la dimension de la carte SIM adéquate pour votre ordinateur :</p> <ol style="list-style-type: none"> 1. Accédez à la page http://www.hp.com/support, puis recherchez votre ordinateur en saisissant le nom ou le numéro du produit. 2. Sélectionnez Informations sur le produit. 3. Reportez-vous à l'une des options répertoriées pour déterminer la carte à acheter. <p>Pour les étapes d'installation, reportez-vous au chapitre Insertion d'une carte nano SIM (certains produits uniquement) à la page 18.</p>
<p>(2) </p>	<p>Connecteur d'alimentation USB de type C avec HP Sleep and Charge (certains produits uniquement)</p> <p>Permettent de connecter un adaptateur secteur comportant un connecteur USB de type C, venant fournir une alimentation à l'ordinateur et, si nécessaire, charger la batterie de l'ordinateur.</p> <p>– et –</p> <p>Permettent de connecter un périphérique USB, de fournir un transfert de données à grande vitesse et de charger les petits appareils, même lorsque l'ordinateur est hors tension.</p> <p>– et –</p> <p>Permettent de connecter un périphérique d'affichage muni d'un connecteur USB de type C, fournissant une sortie DisplayPort™.</p> <p>REMARQUE : Votre ordinateur peut éventuellement prendre en charge une station d'accueil Thunderbolt.</p> <p>REMARQUE : Des câbles, des adaptateurs ou les deux (achetés séparément) peuvent être nécessaires.</p>
<p></p>	<p>Ports USB SuperSpeed de type C (2) avec HP Sleep and Charge (certains produits uniquement)</p> <p>Permettent de connecter un périphérique USB, de fournir un transfert de données ultra-rapide et de charger de petits appareils, même lorsque l'ordinateur est éteint.</p> <p>– et –</p>

Tableau 2-1 Composants du côté droit et leurs descriptions (suite)

Élément	Description
	<p>Permettent de connecter un périphérique d'affichage muni d'un connecteur USB de type C, fournissant une sortie DisplayPort™.</p> <p>REMARQUE : Des câbles, des adaptateurs ou les deux (achetés séparément) peuvent être nécessaires.</p>
(3)  Port HDMI	Permet de connecter un périphérique audio ou vidéo en option, par exemple un téléviseur haute définition, un composant audio ou numérique compatible ou un périphérique HDMI (High Definition Multimedia Interface) haute vitesse.
(4) Voyant de la batterie	<p>Lorsque l'alimentation secteur est connectée :</p> <ul style="list-style-type: none">• Blanc : la charge de la batterie est supérieure à 90 %.• Orange : la charge de la batterie est entre 0 et 90 %.• Éteint : la batterie ne se charge pas. <p>Lorsque l'alimentation secteur est débranchée (la batterie ne se recharge pas) :</p> <ul style="list-style-type: none">• Orange clignotant : la batterie a atteint un niveau de charge faible. Lorsque la charge de la batterie a atteint un niveau critique, son voyant commence à clignoter rapidement.• Éteint : la batterie ne se charge pas.
(5)  Connecteur d'alimentation	Permet de connecter un adaptateur secteur.
(6)  Port USB SuperSpeed	Connecte un périphérique USB, fournit un transfert de données à grande vitesse et (pour certains produits) charge les petits appareils lorsque l'ordinateur est sous tension ou en mode Veille.

Gauche

 **REMARQUE :** Reportez-vous à l'illustration qui ressemble le plus à votre ordinateur.



Tableau 2-2 Composants du côté gauche et leurs descriptions

Élément	Description
(1)	Emplacement pour câble antiviol
(2)	Port USB SuperSpeed avec HP Sleep and Charge
(3)	Prise combo sortie audio (casque)/entrée audio (microphone)
(4)	Lecteur de carte Smart Card
(5)	Port USB SuperSpeed

Permet de fixer à l'ordinateur un câble antiviol en option.
REMARQUE : Le câble antiviol a un caractère dissuasif, mais ne constitue pas une garantie contre une utilisation malveillante ou le vol du produit.

Connecte un périphérique USB, fournit un transfert de données à grande vitesse et charge les petits appareils, même lorsque l'ordinateur est hors tension.

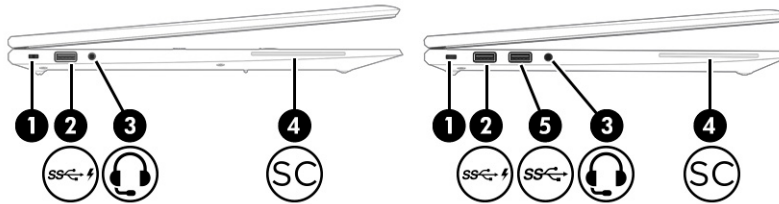
Permet de connecter des haut-parleurs stéréo avec alimentation, un casque, des écouteurs ou un câble audio de télévision en option. Permet également de connecter un micro-casque en option. Cette prise ne prend pas en charge les microphones autonomes en option.

AVERTISSEMENT ! Pour prévenir tout risque auditif, réglez le volume avant d'utiliser un casque, des écouteurs ou un micro-casque. Pour plus d'informations sur la sécurité, reportez-vous au manuel *Informations sur les réglementations, la sécurité et les conditions d'utilisation*.

Pour accéder à ce manuel :

- ▲ Tapez `Documentation HP` dans la zone de recherche de la barre des tâches, puis sélectionnez **Documentation HP**.

REMARQUE : La connexion d'un périphérique sur la prise entraîne la désactivation des haut-parleurs de l'ordinateur.

Prend en charge les cartes Smart Card en option.

Connecte un périphérique USB, fournit un transfert de données à grande vitesse et (pour certains produits) charge les petits appareils lorsque l'ordinateur est sous tension ou en mode Veille.

Afficher

 **REMARQUE :** Reportez-vous à l'illustration qui ressemble le plus à votre ordinateur.



Tableau 2-3 Composants d'affichage et leurs descriptions

Élément	Description
(1) Capteur de lumière ambiante (certains produits uniquement)	Règle la luminosité de l'écran selon la lumière ambiante.
(2) Microphones internes (2)	Enregistrent les sons.
(3) Voyant(s) de la caméra (certains produits uniquement)	Allumé : une ou plusieurs caméras sont en cours d'utilisation.
(4) Caméra (certains produits uniquement)	Vous permet d'avoir des conversations vidéo, d'enregistrer des vidéos et des images fixes. Pour utiliser votre caméra, reportez-vous à la section Utilisation d'une caméra (certains produits uniquement) à la page 31 . Certaines caméras vous permettent également de vous connecter à Windows à l'aide d'une reconnaissance faciale plutôt qu'avec un mot de passe. Pour plus d'informations, reportez-vous à la section Windows Hello (certains produits uniquement) à la page 54 . REMARQUE : Les fonctionnalités de la caméra peuvent varier en fonction des éléments matériels et logiciels de la caméra installés sur votre produit.
(5) Protection de la confidentialité de la caméra (certains produits uniquement)	Par défaut, l'objectif de la caméra est découvert, mais vous pouvez faire glisser le couvercle de confidentialité de la caméra pour bloquer la vue de la caméra. Pour utiliser la caméra, faites glisser le couvercle de confidentialité de la caméra dans la direction opposée pour révéler l'objectif. REMARQUE : Si vous avez à la fois des caméras orientées vers l'avant et vers l'arrière, quand un objectif de caméra est révélé et prêt à l'emploi, l'autre est caché.
(6) Antennes WLAN* (certains produits uniquement)	Émettent et reçoivent des signaux sans fil pour communiquer avec des réseaux locaux sans fil (WLANs).
(7) Antennes WWAN* (certains produits uniquement)	Émettent et reçoivent des signaux sans fil pour communiquer avec des réseaux large bande sans fil (WWANs).

* Ces antennes ne sont pas visibles depuis l'extérieur de l'ordinateur. Pour optimiser les transmissions, évitez d'obstruer les zones situées immédiatement autour des antennes.

Tableau 2-3 Composants d'affichage et leurs descriptions (suite)

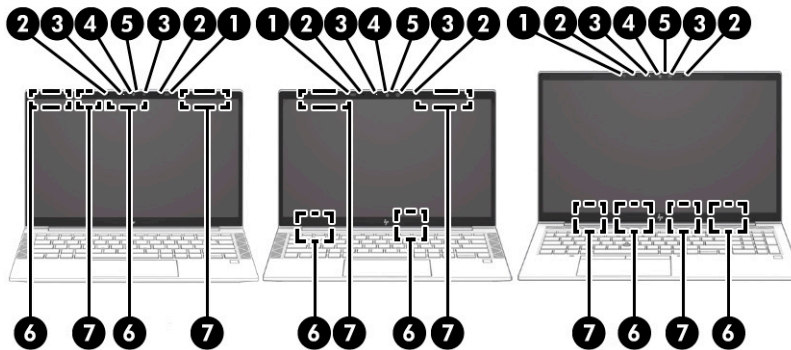
Élément	Description
	Pour connaître les avis de réglementation relatifs aux fonctions sans fil, reportez-vous à la section du manuel <i>Informations sur les réglementations, la sécurité et les conditions d'utilisation</i> relative à votre pays ou région.
	Pour accéder à ce manuel :
	▲ Tapez <code>Documentation HP</code> dans la zone de recherche de la barre des tâches, puis sélectionnez Documentation HP .

Zone du clavier

Pavé tactile

Paramètres du pavé tactile

Pour régler les paramètres et les gestes du pavé tactile, ou pour désactiver le pavé tactile :

1. Tapez `paramètres du pavé tactile` dans la zone de recherche de la barre des tâches, puis appuyez sur **entrée**.
2. Choisissez un réglage.

Pour activer le pavé tactile :

1. Tapez `paramètres du pavé tactile` dans la zone de recherche de la barre des tâches, puis appuyez sur **entrée**.
2. À l'aide d'une souris externe, cliquez sur le bouton **Pavé tactile**.

–ou–

- ▲ Appuyez sur la touche **Tab** plusieurs fois jusqu'à ce que le pointeur repose sur le bouton **Pavé tactile**. Appuyez ensuite sur la **barre d'espace** pour sélectionner le bouton.

 **REMARQUE :** Reportez-vous à l'illustration qui ressemble le plus à votre ordinateur.



Tableau 2-4 Composants du pavé tactile et leurs descriptions

Composant	Description
(1) Zone du pavé tactile	Lit les mouvements de vos doigts pour déplacer le pointeur ou activer des éléments à l'écran.

REMARQUE : Pour plus d'informations, reportez-vous à la section [Utilisation des mouvements de l'écran tactile et du pavé tactile à la page 26](#).

Tableau 2-4 Composants du pavé tactile et leurs descriptions (suite)

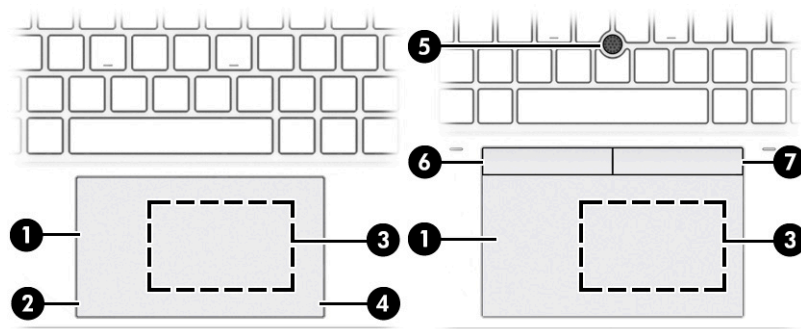
Composant	Description
(2) Zone de contrôle gauche	Zone texturée qui vous permet d'effectuer des mouvements supplémentaires.
(3) Zone de saisie NFC (Near Field communication) et antenne* (certains produits uniquement)	Vous permet de partager sans le moindre fil des informations lorsque vous le tapez avec un périphérique compatible avec la NFC.
(4) Zone de contrôle droite	Zone texturée qui vous permet d'effectuer des mouvements supplémentaires.
(5) Dispositif de pointage	Déplace le pointeur sur l'écran.
(6) Bouton gauche du dispositif de pointage	Fonctionne comme le bouton gauche d'une souris externe.
(7) Bouton droit du dispositif de pointage	Fonctionne comme le bouton droit d'une souris externe.

Voyants

 **REMARQUE :** Reportez-vous à l'illustration qui ressemble le plus à votre ordinateur.



Tableau 2-5 Voyants et leurs descriptions



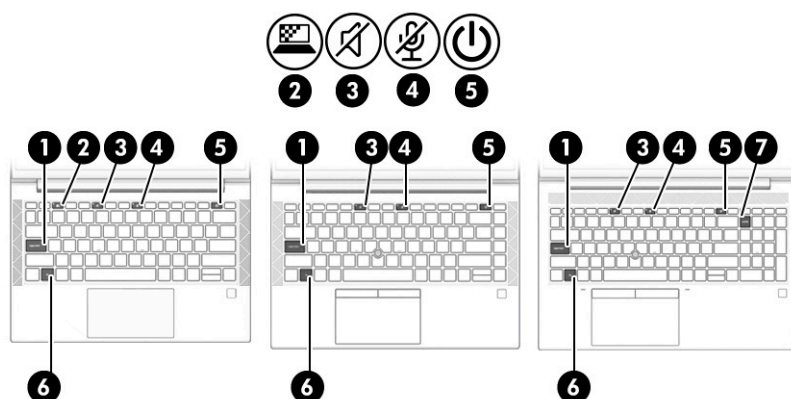

Élément	Description
(1) Voyant verr maj	Allumé : le verrouillage des majuscules est activé et tous les caractères apparaissent en majuscules.
(2)  Voyant de la touche de confidentialité (certains produits uniquement)	Allumé : l'écran de confidentialité est activé ; celui-ci empêche tout visionnage latéral.
(3)  Voyant Muet	<ul style="list-style-type: none"> Allumé : le son de l'ordinateur est désactivé. Éteint : le son de l'ordinateur est activé.
(4)  Voyant de désactivation du microphone	<ul style="list-style-type: none"> Allumé : le microphone est désactivé. Éteint : le microphone est activé.
(5)  Voyant d'alimentation	<ul style="list-style-type: none"> Allumé : l'ordinateur est sous tension. Clignotement (certains produits uniquement) : l'ordinateur est en veille, un mode qui offre des économies d'énergie. L'ordinateur coupe l'alimentation vers l'écran et d'autres composants non nécessaires.

Tableau 2-5 Voyants et leurs descriptions (suite)

Élément	Description
(6)	Voyant de verrouillage Fn Allumé : la touche fn est verrouillée. Pour plus d'informations, reportez-vous à la section Touches d'activation (certains produits uniquement) à la page 15.
(7)	Voyant verr num Allumé : le verrouillage numérique est activé.

Bouton, haut-parleurs, ouverture d'aération et lecteur d'empreintes digitales

Les lecteurs d'empreintes digitales peuvent être situés sur le pavé tactile, sur un panneau latéral de l'ordinateur ou sur le cache supérieur situé sous le clavier.

IMPORTANT : Pour vérifier que votre ordinateur prend en charge la connexion de lecteur d'empreintes digitales, tapez `Options de connexion` dans la zone de recherche de la barre des tâches et suivez les instructions à l'écran. Si le **Lecteur d'empreintes digitales** n'est pas répertorié comme une option, alors votre ordinateur portable n'est pas équipé d'un lecteur d'empreintes digitales.

REMARQUE : Reportez-vous à l'illustration qui ressemble le plus à votre ordinateur.



Tableau 2-6 Bouton, haut-parleurs, ouverture d'aération et lecteur d'empreintes digitales et leurs descriptions

Élément	Description
(1)	Haut-parleurs (2) Émettent le son.
(2)	Ouvertures d'aération (2) Permet de faire circuler l'air pour refroidir les composants internes. REMARQUE : Le ventilateur de l'ordinateur démarre automatiquement pour refroidir les composants internes et éviter une surchauffe. Il est normal que le ventilateur interne s'arrête et redémarre durant une opération de routine.
(3)	 Interrupteur d'alimentation <ul style="list-style-type: none"> Lorsque l'ordinateur est hors tension, appuyez brièvement sur cet interrupteur pour le mettre sous tension. Lorsque l'ordinateur est sous tension, appuyez brièvement sur cet interrupteur pour activer le mode veille.
(4)	Lecteur d'empreintes digitales

Tableau 2-6 Bouton, haut-parleurs, ouverture d'aération et lecteur d'empreintes digitales et leurs descriptions (suite)

Élément	Description
	<ul style="list-style-type: none">• Lorsque l'ordinateur est en veille, appuyez brièvement sur cet interrupteur pour quitter ce mode (certains produits uniquement).• Lorsque l'ordinateur est en veille prolongée, appuyez brièvement sur cet interrupteur pour quitter ce mode. <p>IMPORTANT : Les informations non enregistrées seront perdues si vous appuyez sur l'interrupteur d'alimentation et le maintenez enfoncé.</p> <p>Si l'ordinateur cesse de répondre et que vous ne parvenez pas à l'éteindre à l'aide des procédures d'arrêt, appuyez sur l'interrupteur d'alimentation pendant au moins 4 secondes pour le mettre hors tension.</p> <p>Pour en savoir plus sur vos paramètres d'alimentation, reportez-vous à vos options d'alimentation.</p> <p>▲ Faites un clic droit sur l'icône Jauge d'alimentation , puis sélectionnez Options d'alimentation.</p>
(4) Lecteur d'empreintes digitales (certains produits uniquement)	<p>Permet de se connecter à Windows à l'aide d'une empreinte digitale plutôt qu'avec un mot de passe.</p> <p>▲ Faites glisser votre doigt vers le bas sur le lecteur d'empreintes digitales. Reportez-vous au site Windows Hello (certains produits uniquement) à la page 54 pour plus de détails.</p> <p>IMPORTANT : Pour éviter les problèmes de connexion d'empreintes digitales, assurez-vous que lorsque vous enregistrez votre empreinte digitale, tous les côtés autour de votre doigt sont enregistrés par le lecteur d'empreintes digitales.</p>

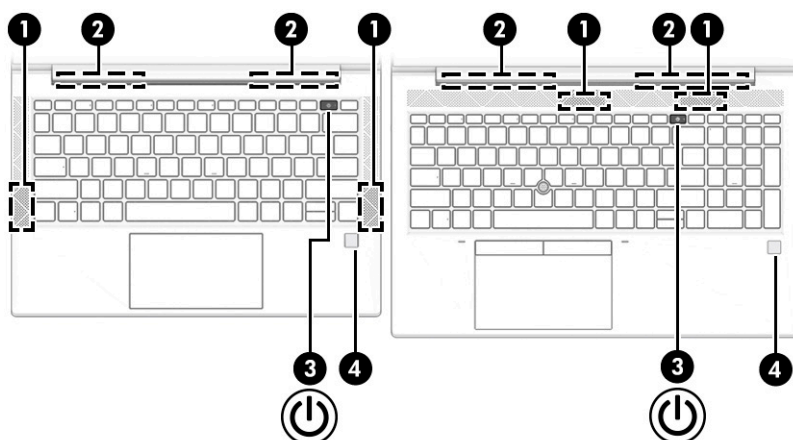
Touches spéciales



REMARQUE : Reportez-vous à l'illustration qui ressemble le plus à votre ordinateur.



Tableau 2-7 Touches spéciales et leurs descriptions



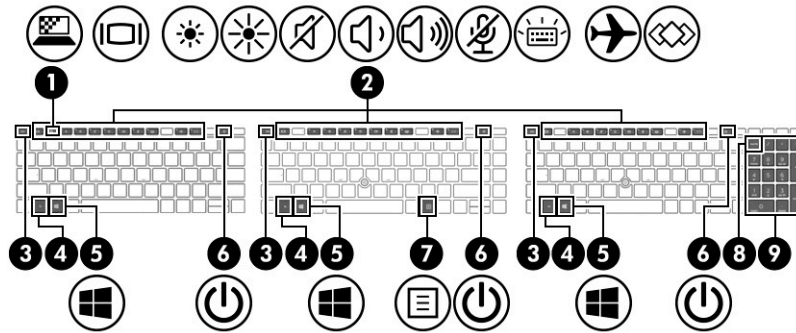

Élément	Description
(1) 	Touche de confidentialité (certains produits uniquement) Permet d'empêcher la visualisation de tiers par angle de côté. Si cela est nécessaire, diminuez ou augmentez la luminosité pour les environnements bien éclairés ou plus sombres. Appuyez de nouveau sur la touche pour désactiver l'écran de confidentialité.
(2)	Touches d'action Permettent d'exécuter des fonctions système fréquemment utilisées. Reportez-vous à la section Touches d'action à la page 13.
(3)	Touche <code>echap</code> En appuyant simultanément sur cette touche et sur la touche <code>fn</code> , vous affichez les informations système.
(4)	Touche <code>fn</code> Associée à une autre touche, elle permet d'exécuter des fonctions système fréquemment utilisées. Ces touches de combinaisons sont appelées <i>des touches d'activation</i> . Reportez-vous à la section Touches d'activation (certains produits uniquement) à la page 15.
(5) 	Touche Windows Ouvre le menu Démarrer. REMARQUE : Appuyez à nouveau sur la touche Windows pour fermer le menu Démarrer.
(6) 	Interrupteur d'alimentation <ul style="list-style-type: none"> • Lorsque l'ordinateur est hors tension, appuyez brièvement sur cet interrupteur pour le mettre sous tension. • Lorsque l'ordinateur est sous tension, appuyez brièvement sur cet interrupteur pour activer le mode Veille. • Lorsque l'ordinateur est en veille, appuyez brièvement sur cet interrupteur pour quitter ce mode (certains produits uniquement). • Lorsque l'ordinateur est en veille prolongée, appuyez brièvement sur cet interrupteur pour quitter ce mode. IMPORTANT : Les informations non enregistrées seront perdues si vous appuyez sur l'interrupteur d'alimentation et le maintenez enfoncé. Si l'ordinateur cesse de répondre et que vous ne parvenez pas à l'éteindre à l'aide des procédures d'arrêt, appuyez sur l'interrupteur d'alimentation pendant au moins 4 secondes pour le mettre hors tension.

Tableau 2-7 Touches spéciales et leurs descriptions (suite)

Élément	Description
	<p>Pour en savoir plus sur vos paramètres d'alimentation, reportez-vous à vos options d'alimentation.</p> <p>▲ Faites un clic droit sur l'icône Jauge d'alimentation , puis sélectionnez Options d'alimentation.</p>
(7) 	<p> Touche d'application Windows</p> <p> Permet d'afficher les options relatives à un objet sélectionné.</p>
(8) verr num touche	<p> Bascule entre les fonctions de navigation et les fonctions numériques sur le pavé numérique intégré.</p>
(9) Pavé numérique intégré	<p> Un clavier distinct à droite du clavier alphabétique. Le pavé numérique intégré peut être utilisé comme un pavé numérique externe lorsque verr num est activé.</p> <p>REMARQUE : Lorsque la fonction du pavé numérique est active à l'arrêt de l'ordinateur, elle est rétablie au redémarrage de ce dernier.</p>

Touches d'action

Les touches d'action exécutent des fonctions spécifiques et varient selon l'ordinateur. Pour déterminer quelles touches se trouvent sur votre ordinateur, observez les icônes de votre clavier et associez-les aux descriptions de ce tableau.

- ▲ Pour utiliser une touche d'action, maintenez enfoncée cette touche.



REMARQUE : Sur certains produits, vous devrez appuyer sur la touche **fn** en combinaison avec la touche d'action.

Tableau 2-8 Touches d'action et leurs descriptions



Icône	Description
	<p> Permet d'empêcher la visualisation de tiers par angle de côté. Si cela est nécessaire, diminuez ou augmentez la luminosité pour les environnements bien éclairés ou plus sombres. Appuyez de nouveau sur la touche pour désactiver l'écran de confidentialité.</p> <p>REMARQUE : Pour activer rapidement le paramètre de confidentialité le plus avancé, appuyez sur les touches fn+p.</p> 
	<p> Diminue progressivement la luminosité de l'écran lorsque vous maintenez la touche enfoncée.</p>

Tableau 2-8 Touches d'action et leurs descriptions (suite)





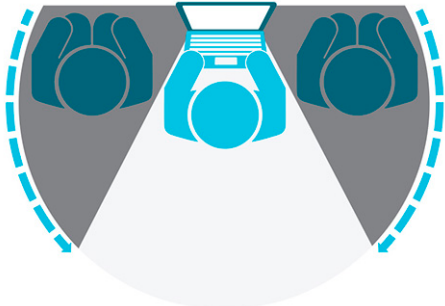













Icône	Description
	Augmente progressivement la luminosité de l'écran lorsque vous appuyez sur cette touche.
	Active ou désactive la fonction de rétroéclairage du clavier. Sur certains produits, vous pouvez régler la luminosité du rétroéclairage du clavier. Appuyez sur la touche plusieurs fois pour ajuster la luminosité de haut (au démarrage de l'ordinateur) vers faible, ou OFF (désactivé). Une fois le paramètre de rétro-éclairage du clavier réglé, le rétro-éclairage reviendra à votre paramètre précédent chaque fois que vous allumez l'ordinateur. Le rétroéclairage du clavier s'éteint après 30 secondes d'inactivité. Pour activer le rétroéclairage du clavier, appuyez sur n'importe quelle touche ou appuyez sur le pavé tactile (certains produits uniquement). Pour économiser l'énergie de la batterie, désactivez cette fonction.
	Lit le morceau précédent d'un CD audio ou le chapitre précédent d'un DVD ou disque Blu-ray (BD).
	Démarre, interrompt ou reprend la lecture d'un CD audio, d'un DVD ou d'un disque Blu-Ray (BD).
	Joue la piste suivante d'un CD audio ou la section suivante d'un DVD ou d'un BD.
	Réduit progressivement le volume des haut-parleurs lorsque vous maintenez la touche enfoncée.
	Augmente progressivement le volume des haut-parleurs lorsque vous maintenez la touche enfoncée.
	Désactive le microphone.
	Ouvre la page Web « Comment obtenir de l'aide dans Windows 10 ».
	Permet de désactiver ou de restaurer le son des haut-parleurs.
	Active ou désactive la fonction sans fil. REMARQUE : Un réseau sans fil doit être configuré pour permettre une connexion sans fil.
	Active ou désactive le pavé tactile.
	Permet d'activer ou de désactiver le pavé tactile et son voyant.
	Bascule l'image à l'écran entre les périphériques d'affichage connectés au système. Par exemple, lorsqu'un moniteur est connecté à l'ordinateur, le fait d'appuyer plusieurs fois sur la touche permet d'alterner l'affichage des images entre l'ordinateur et le moniteur ou de les afficher sur les deux.
	Active le mode Veille, ce qui permet d'enregistrer vos informations dans la mémoire système. L'écran et les autres composants du système s'arrêtent pour économiser l'énergie. Pour quitter le mode Veille, appuyez brièvement sur l'interrupteur d'alimentation. IMPORTANT : Pour éviter toute perte de données, enregistrez votre travail avant d'activer le mode Veille.

Tableau 2-8 Touches d'action et leurs descriptions (suite)

Icône	Description
	Active ou désactive la fonction sans fil et le mode avion. REMARQUE : La touche du mode Avion est également appelée « bouton des périphériques sans fil ». REMARQUE : Un réseau sans fil doit être configuré pour permettre une connexion sans fil.
	Exécute les tâches fréquemment utilisées. Certaines tâches peuvent ne pas être disponibles sur tous les produits. <ul style="list-style-type: none">• Ouverture d'une application, d'un fichier ou d'un site Web• Entrer le texte fréquemment utilisé dans un presse-papiers permanent• Possibilité de modifier les profils système• Possibilité de modifier les propriétés du système• Exécuter les séquences de touches définies par l'utilisateur

 **REMARQUE :** La fonction de chaque touche d'action est activée en usine. Vous pouvez désactiver cette fonction en maintenant appuyé sur la touche **fn** et sur la touche gauche **maj**. Le voyant **fn** s'allume. Après avoir désactivé la fonction de la touche d'action, vous pouvez continuer à utiliser chaque fonction en appuyant sur la touche **fn** en combinaison avec la touche d'action appropriée.

Touches d'activation (certains produits uniquement)

Une touche d'activation est une combinaison associant la touche **fn** et une autre touche.

Pour utiliser une touche d'activation :

- ▲ Appuyez sur la touche **fn**, puis appuyez sur une des touches répertoriées dans le tableau suivant.

Tableau 2-9 Touches d'activation et leurs descriptions

Touche	Description
C	Active le verrouillage du défilement.
E	Active la fonction d'insertion.
R	Interrompt l'opération.
S	Envoie une requête de programmation.
W	Suspend l'opération.

Partie inférieure





Tableau 2-10 Composant de la partie supérieure et sa description

Élément	Description
Ouverture d'aération	Permet de faire circuler l'air pour refroidir les composants internes. REMARQUE : Le ventilateur de l'ordinateur démarre automatiquement pour refroidir les composants internes et éviter une surchauffe. Il est normal que le ventilateur interne s'arrête et redémarre durant une opération de routine.

Étiquettes

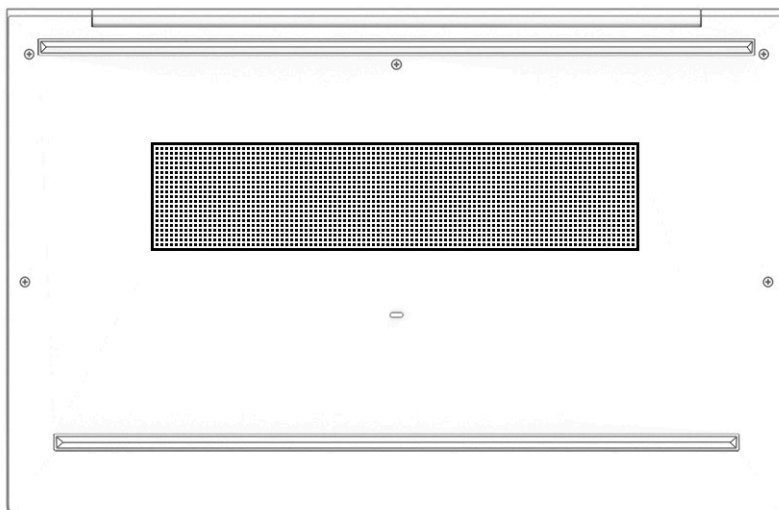
Les étiquettes apposées sur l'ordinateur fournissent des informations qui peuvent être utiles en cas de résolution de problèmes liés au système ou de déplacement à l'étranger avec l'ordinateur. Les étiquettes peuvent être sous forme papier ou imprimées sur le produit.

 **IMPORTANT :** Vérifiez la présence des étiquettes décrites dans cette section aux emplacements suivants : sous l'ordinateur, à l'intérieur du compartiment de batterie, sous le cache de service ou à l'arrière de l'écran, ou sous la béquille d'une tablette.

- Étiquette de service : Fournit des informations importantes pour identifier votre ordinateur. Si vous contactez l'assistance technique, vous serez peut-être invité à indiquer le numéro de série, le numéro de produit ou le numéro de modèle. Repérez ces informations avant de contacter l'assistance.

Votre étiquette de service est semblable à l'un des exemples illustrés ci-dessous. Reportez-vous à l'illustration qui ressemble le plus à l'étiquette de service de votre ordinateur.



Tableau 2-11 Composants de l'étiquette de service

Composant	
(1)	Nom du produit HP
(2)	Numéro de modèle
(3)	ID produit
(4)	Numéro de série
(5)	Période de garantie

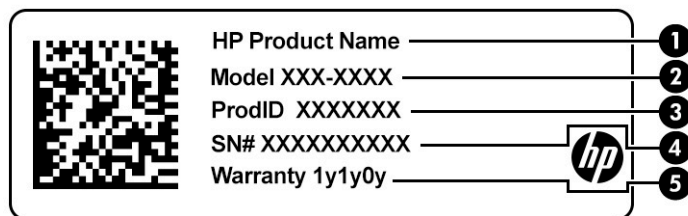

Tableau 2-12 Composants de l'étiquette de service

Composant	
(1)	Nom du produit HP
(2)	ID produit
(3)	Numéro de série
(4)	Période de garantie

- Étiquette(s) sur les réglementations : Fournissent des informations sur les réglementations applicables à l'ordinateur.
- Étiquette(s) de certification sans fil : Fournissent des informations sur les périphériques sans fil en option, ainsi que les marques d'homologation des pays/régions où l'utilisation des périphériques a été agréée.

Insertion d'une carte nano SIM (certains produits uniquement)

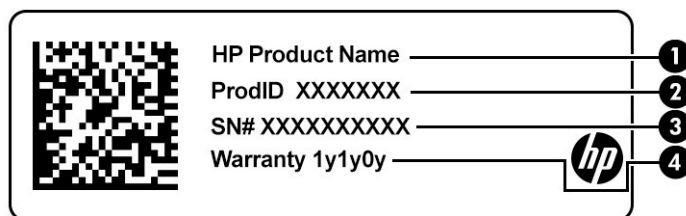
⚠ ATTENTION : L'insertion d'une carte SIM aux dimensions incorrectes peut endommager la carte SIM ou provoquer que celle-ci se coince dans l'emplacement. L'utilisation d'adaptateurs de carte nano SIM n'est pas conseillée. Pour ne pas endommager les cartes nano SIM ou les connecteurs, évitez de forcer lors de l'insertion d'une carte nano SIM.

📝 REMARQUE : Avant d'acheter une carte nano SIM, suivez ces instructions pour déterminer la dimension de la carte nano SIM adéquate pour votre ordinateur :

1. Accédez à la page <http://www.hp.com/support>, puis recherchez votre ordinateur en saisissant le nom ou le numéro du produit.
2. Sélectionnez **Informations sur le produit**.
3. Reportez-vous à l'une des options répertoriées pour déterminer la carte à acheter.

Pour insérer une carte nano SIM, procédez comme suit :

1. Placez l'ordinateur face vers le haut sur une surface plane.
2. Appuyez délicatement sur le bac de la carte nano SIM jusqu'à ce que le bac soit éjecté **(1)**.
3. Retirez le bac **(2)** de l'ordinateur et insérez la carte **(3)**.
4. Remplacez le bac dans l'ordinateur. Appuyez délicatement sur le bac **(4)** jusqu'à ce qu'il s'enclenche.

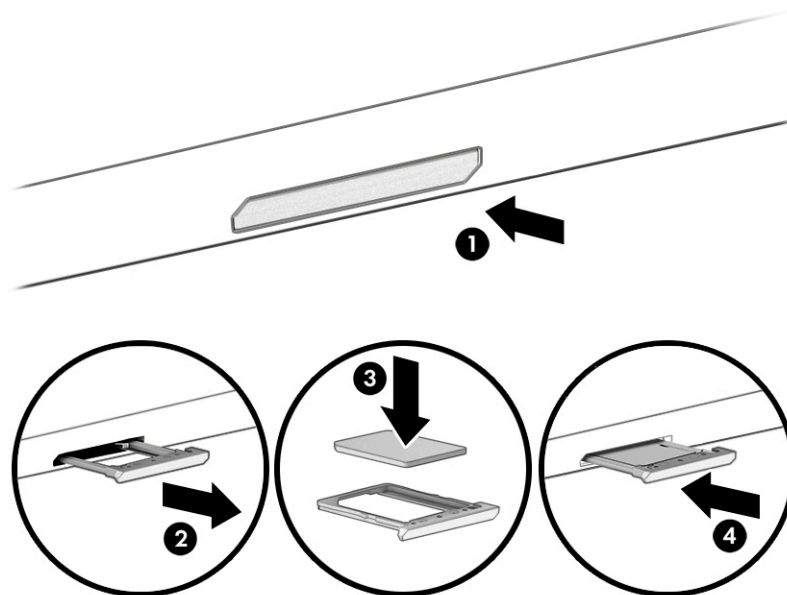

Pour retirer la carte :

1. Libérez le bac de la carte comme décrit ci-dessus, puis retirez la carte.
2. Remplacez le bac dans l'ordinateur. Appuyez délicatement sur le bac jusqu'à ce qu'il s'enclenche.

3 Connexions réseau

Votre ordinateur peut voyager avec vous, partout où vous allez. Mais même à la maison, vous pouvez découvrir le monde et accéder à des informations depuis des millions de sites Web. Il vous suffit pour cela de votre ordinateur et d'une connexion réseau filaire ou sans fil. Ce chapitre vous aide à vous connecter au monde.

Connexion à un réseau sans fil

Votre ordinateur peut être équipé d'un ou de plusieurs des périphériques sans fil suivants :

- Périphérique de réseau local sans fil (WLAN) : connecte l'ordinateur aux réseaux locaux sans fil (communément appelés réseaux Wi-Fi, réseaux locaux sans fil ou réseaux WLAN) dans des entreprises, à domicile et dans des lieux publics tels que les aéroports, les restaurants, les cafés, les hôtels et les universités. Dans un WLAN, le périphérique sans fil intégré à votre ordinateur communique avec un routeur sans fil ou un point d'accès sans fil.
- Module HP Mobile Broadband (certains produits uniquement) : un périphérique de réseau à large bande sans fil (WWAN) vous permettant de vous connecter sans fil sur une zone bien plus large. Les opérateurs de réseau mobile installent des stations de base (semblables aux tours pour téléphones portables) dans des zones géographiques étendues, assurant ainsi une couverture sur des départements, des régions et même des pays entiers.
- Périphérique Bluetooth® : crée un réseau personnel qui permet de se connecter à d'autres périphériques Bluetooth tels que des ordinateurs, des téléphones, des imprimantes, des écouteurs, des haut-parleurs et des appareils photos. Dans un réseau personnel, chaque périphérique communique directement avec les autres périphériques. Ceux-ci doivent se trouver à une distance relativement proche les uns des autres, généralement à moins de 10 m (environ 33 pieds).

Utilisation des commandes des périphériques sans fil

Vous disposez d'un ou plusieurs des éléments suivants pour contrôler les périphériques sans fil de votre ordinateur :

- Bouton des périphériques sans fil (également appelé *touche du mode avion* ou *touche des périphériques sans fil*)
- Commandes du système d'exploitation

Bouton des périphériques sans fil

L'ordinateur peut être équipé d'un bouton des périphériques sans fil, d'un ou plusieurs périphériques sans fil et d'un ou deux voyants de périphériques sans fil. Tous les périphériques sans fil de votre ordinateur sont activés en usine.

Le voyant des périphériques sans fil indique l'état de l'alimentation générale de vos périphériques et non pas l'état de chaque périphérique.

Commandes du système d'exploitation

Le Centre Réseau et partage vous permet de configurer une connexion ou un réseau, de vous connecter à un réseau, de gérer les réseaux sans fil et de diagnostiquer et résoudre les problèmes liés au réseau.

Pour utiliser les commandes du système d'exploitation :

1. Tapez `panneau de configuration` dans la zone de recherche de la barre des tâches, puis sélectionnez **Panneau de configuration**.
2. Sélectionnez **Centre Réseau et partage**.

—ou—

- ▲ Sur la barre des tâches, faites un clic droit sur l'icône d'état du réseau, puis sélectionnez **Paramètres Internet et Réseau**.

Connexion à un réseau WLAN

 **REMARQUE :** Lorsque vous configurez l'accès à Internet à votre domicile, vous devez créer un compte auprès d'un fournisseur d'accès Internet (FAI). Contactez un FAI local pour vous abonner à un service d'accès à Internet et acheter un modem. Le FAI vous aidera à configurer le modem, installer un câble réseau pour connecter votre routeur sans fil au modem et tester le service Internet.

Pour vous connecter à un réseau WLAN, procédez comme suit :

1. Assurez-vous que le périphérique WLAN soit activé.
2. Dans la barre des tâches, cliquez sur l'icône État Réseau, puis connectez-vous à l'un des réseaux disponibles.

S'il s'agit d'un réseau WLAN sécurisé, vous êtes invité à saisir un code de sécurité. Entrez le code, puis sélectionnez **Suivant** pour terminer la connexion.

 **REMARQUE :** Si aucun réseau WLAN ne figure dans la liste, vous êtes peut-être hors de portée d'un routeur sans fil ou d'un point d'accès.

 **REMARQUE :** Si le réseau WLAN auquel vous souhaitez vous connecter n'apparaît pas dans la liste :

1. Sur la barre des tâches, faites un clic droit sur l'icône d'état du réseau, puis sélectionnez **Paramètres Internet et Réseau**.

—ou—

Sur la barre des tâches, faites un clic droit sur l'icône d'état du réseau, puis sélectionnez **Paramètres Internet et Réseau**.

2. Dans la section **Modifier vos paramètres réseau**, sélectionnez le **Centre Réseau et partage**.
3. Sélectionnez **Configurer une nouvelle connexion ou un nouveau réseau**.

Une liste d'options s'affiche, vous permettant de rechercher manuellement un réseau et de vous y connecter ou bien de créer une nouvelle connexion réseau.

3. Suivez les instructions à l'écran pour terminer la connexion.

Une fois la connexion établie, appuyez sur l'icône d'état du réseau à l'extrémité droite de la barre de tâches pour vérifier le nom et l'état de la connexion.

 **REMARQUE :** La plage de fonctionnement (distance parcourue par les signaux sans fil) dépend de l'implémentation WLAN, du fabricant du routeur et des interférences produites par d'autres appareils électroniques ou d'autres barrières structurelles telles que murs et sols.

Utilisation du module HP Mobile Broadband (certains produits uniquement)

Le module mobile à large bande HP de votre ordinateur comprend une assistance intégrée pour les services mobiles à large bande. Votre nouvel ordinateur, utilisé avec un réseau d'opérateur mobile, vous permet de

vous connecter à Internet, d'envoyer des courriers électroniques ou de vous connecter à votre réseau d'entreprise en toute liberté, sans avoir besoin de bornes d'accès Wi-Fi.

Vous devrez peut-être utiliser le numéro IMEI et/ou MEID, ou les deux, du module HP Mobile Broadband pour activer le service mobile à large bande. Le numéro peut être imprimé sur une étiquette apposée sous l'ordinateur, à l'intérieur du compartiment de batterie ou à l'arrière de l'écran.

–ou–

1. Dans la barre des tâches, sélectionnez l'icône d'état du réseau.
2. Sélectionnez **Paramètres Internet et Réseau**.
3. Dans la section du **Réseau et Internet**, sélectionnez **Cellulaire**, puis sélectionnez **Options avancées**.

Certains opérateurs de réseau mobile nécessitent l'utilisation d'une carte SIM. Une carte SIM contient des informations de base sur son propriétaire, telles que son numéro d'identification personnelle (code PIN), ainsi que des informations sur le réseau. Certains ordinateurs incluent une carte SIM préinstallée. Si la carte SIM n'est pas préinstallée, elle peut être fournie avec le module mobile à large bande HP accompagnant votre ordinateur ou être disponible séparément auprès de votre opérateur de réseau mobile.

Pour en savoir plus sur le module HP Mobile Broadband et sur l'activation du service auprès de l'opérateur de réseau mobile de votre choix, consultez les informations relatives au module fournies avec votre ordinateur.

Utilisation du GPS (certains produits uniquement)

Votre ordinateur peut être équipé d'un système de positionnement global (ou GPS). Les satellites GPS donnent des informations relatives à la position, à la vitesse et à la direction aux systèmes GPS.

Pour activer le GPS, assurez-vous que la localisation soit activée dans les paramètres de confidentialité Windows.

1. Tapez `alimentation` dans la zone de recherche de la barre des tâches, puis sélectionnez **Paramètres de confidentialité**.
2. Suivez les instructions à l'écran pour l'utilisation des paramètres de localisation.

Utilisation de périphériques sans fil Bluetooth (certains produits uniquement)

Un périphérique Bluetooth permet d'établir des communications sans fil de faible portée, pouvant remplacer les connexions filaires physiques traditionnellement utilisées pour relier les périphériques électroniques suivants :

- Ordinateurs (de bureau, portable)
- Téléphones (portable, sans fil, smartphone)
- Périphériques d'imagerie (imprimante, appareil photo)
- Périphériques audio (casque, haut-parleurs)
- Souris
- Clavier externe

Connexion de périphériques Bluetooth

Avant de pouvoir utiliser un périphérique Bluetooth, vous devez établir une connexion Bluetooth.

1. Tapez `bluetooth` dans la zone de recherche de la barre des tâches, puis sélectionnez **Paramètres Bluetooth ou d'autres périphériques**.
2. Activez le Bluetooth, s'il n'est pas déjà sous tension.
3. Sélectionnez **Ajouter le Bluetooth ou un autre périphérique**, puis dans la boîte de dialogue **Ajouter un périphérique** sélectionnez **Bluetooth**.
4. Sélectionnez votre appareil dans la liste, puis suivez les instructions à l'écran.

 **REMARQUE :** Si l'appareil nécessite une vérification, un code de couplage s'affiche. Sur l'appareil que vous ajoutez, suivez les instructions à l'écran pour vérifier que le code de votre appareil correspond à celui du code de couplage. Pour plus d'informations, reportez-vous à la documentation fournie avec l'appareil.

 **REMARQUE :** Si votre appareil n'apparaît pas dans la liste, vérifiez que le Bluetooth est allumé sur cet appareil. Certains appareils peuvent présenter des exigences supplémentaires ; reportez-vous à la documentation fournie avec l'appareil.

Utilisation de NFC pour partager des informations (certains produits uniquement)

Votre ordinateur prend en charge la communication de champ proche (NFC) ; celle-ci vous permet de partager sans fil des informations entre deux appareils compatibles NFC. Les informations sont transférées de la zone de saisie (antenne) d'un appareil à un autre. Grâce à la technologie et aux applications NFC-enabled prises en charge, vous pouvez partager des sites Web, transférer des informations de contact, effectuer des virements et actionner des imprimantes prenant en charge la technologie NFC.

 **REMARQUE :** Pour localiser la zone d'activation sur votre ordinateur, reportez-vous à [Composants à la page 3](#).

Partage

1. Confirmez l'activation de la fonction NFC.
 - a. Tapez `sans fil` dans la zone de recherche de la barre des tâches, puis sélectionnez **Activer ou désactiver des périphériques sans fil**.
 - b. Confirmez que le choix de NFC est sur **Activé**.
2. Appuyez sur la zone d'activation NFC avec un appareil compatible NFC. Il se peut qu'un son soit émis lorsque les périphériques se connectent.

 **REMARQUE :** Pour connaître l'emplacement de l'antenne de l'autre périphérique NFC, reportez-vous aux instructions du périphérique.

3. Suivez les instructions à l'écran pour continuer.

Connexion à un réseau filaire

Certains produits peuvent permettre des connexions filaires : le réseau local (LAN) et la connexion par modem. La connexion à un réseau LAN est établie par l'intermédiaire d'un câble réseau et est beaucoup plus rapide qu'un modem, qui utilise un câble téléphonique. Ces deux câbles sont vendus séparément.

 **AVERTISSEMENT !** Pour éviter tout risque de décharge électrique, d'incendie ou d'endommagement de l'équipement, ne branchez pas de câble modem ou téléphonique sur une prise RJ-45 (réseau).

Connexion à un réseau local (LAN) (certains produits uniquement)

Utilisez une connexion LAN si vous souhaitez connecter directement l'ordinateur à un routeur installé à votre domicile (plutôt que de travailler sans fil) ou si vous souhaitez vous connecter à un réseau existant de votre entreprise.

 **REMARQUE :** Une fonction appelée HP LAN-Wireless Protection peut être activée sur votre ordinateur. Elle ferme votre connexion sans fil (Wi-Fi) ou WWAN lorsque vous vous connectez directement à un réseau LAN. Pour plus d'informations sur la fonction HP LAN-Wireless Protection, reportez-vous à la section [Utilisation de HP LAN-Wireless Protection \(certains produits uniquement\)](#) à la page 23.

En l'absence de port RJ-45 sur l'ordinateur, la connexion à un réseau LAN nécessite un câble réseau et une prise réseau, ou un périphérique d'amarrage en option, ou bien un port d'extension.

Pour connecter le câble réseau, procédez comme suit :

1. Branchez le câble réseau sur la prise réseau **(1)** de l'ordinateur ou du périphérique d'amarrage en option ou du port d'extension.
2. Branchez l'autre extrémité du câble réseau sur une prise réseau murale **(2)** ou un routeur.

 **REMARQUE :** Si le câble réseau inclut un circuit de suppression des parasites **(3)** qui élimine les interférences produites par des appareils de télévision ou de radio, orientez l'extrémité du câble contenant ce circuit vers l'ordinateur.



Utilisation de HP LAN-Wireless Protection (certains produits uniquement)

Dans un environnement LAN, vous pouvez configurer la fonction HP LAN-Wireless Protection de manière à protéger votre réseau LAN contre tout accès sans fil non autorisé. Lorsque la fonction HP LAN-Wireless Protection est activée, la connexion WLAN (Wi-Fi) ou WWAN est éteinte lorsque l'ordinateur est connecté directement à un réseau LAN.

Mise en marche et personnalisation de HP LAN-Wireless Protection

1. Démarrez Computer Setup (BIOS).
 - Ordinateurs ou tablettes avec clavier :

- ▲ Mettez sous tension ou redémarrez l'ordinateur et avant que le logo HP n'apparaisse, appuyez sur la touche **f10** pour accéder à Computer Setup.
- Tablettes sans clavier :
 - ▲ Allumez ou redémarrez la tablette, puis appuyez brièvement sur le bouton de réduction du volume jusqu'à ce que le menu de démarrage s'affiche. Appuyez sur la touche **f10** pour accéder à Computer Setup.
- 2. Sélectionnez **Avancé**, puis sélectionnez **Options de périphérique intégrées**.
- 3. Cochez la case **Commutation de LAN/WLAN automatique**, **Commutation de LAN/WWAN automatique** ou les deux pour éteindre les connexions WLAN, les connexions WWAN ou les deux lorsque vous êtes connecté à un réseau LAN.
- 4. Pour quitter Computer Setup, sélectionnez **Principal**, sélectionnez **Enregistrer les modifications et quitter**, puis sélectionnez **Oui**.



REMARQUE : Si vous utilisez les touches de direction pour mettre en surbrillance votre choix, vous devez appuyer ensuite sur **entrer**.

Vos modifications prennent effet au redémarrage de l'ordinateur.

Utilisation de HP MAC Address Pass Through pour identifier votre ordinateur sur un réseau (certains produits uniquement)

MAC Address Pass Through offre un moyen personnalisable d'identification de votre ordinateur et de ses communications sur les réseaux. Cette adresse MAC système fournit une identification unique, même lorsque votre ordinateur est connecté via un adaptateur réseau. Cette adresse est activée par défaut.

Personnalisation de HP MAC Address Pass Through

1. Démarrez Computer Setup (BIOS).
 - Ordinateurs ou tablettes avec clavier :
 - ▲ Mettez sous tension ou redémarrez l'ordinateur et lorsque le logo HP apparaît, appuyez sur la touche **f10** pour accéder à Computer Setup.
 - Tablettes sans clavier :
 - ▲ Allumez ou redémarrez la tablette, puis appuyez brièvement sur le bouton de réduction du volume jusqu'à ce que le menu de démarrage s'affiche. Appuyez sur la touche **f10** pour accéder à Computer Setup.
2. Sélectionnez **Avancé**, puis **MAC Address Pass Through**.
3. Dans la case à droite de **Adresse MAC en fonction de l'hôte**, sélectionnez soit **Adresse système** pour activer MAC Address Pass Through, soit **Adresse personnalisée** pour personnaliser l'adresse.
4. Si vous avez sélectionné Personnalisé, sélectionnez **ADRESSE MAC**, saisissez votre adresse MAC système personnalisée, puis appuyez sur la touche **entrée** pour enregistrer l'adresse.
5. Si l'ordinateur est équipé d'un LAN intégré et que vous souhaitez utiliser l'adresse MAC intégrée comme l'adresse MAC du système, sélectionnez **Réutiliser l'adresse LAN intégrée**.

–ou–

Sélectionnez **Principal**, sélectionnez **Enregistrer les modifications et quitter**, puis appuyez sur **Oui**.



REMARQUE : Si vous utilisez les touches de direction pour mettre en surbrillance votre choix, vous devez appuyer ensuite sur **entrer**.

Vos modifications prennent effet au redémarrage de l'ordinateur.

4 Navigation dans l'écran

Selon votre modèle d'ordinateur, les différentes méthodes suivantes permettent de naviguer dans l'écran d'ordinateur :

- Utilisez les mouvements tactiles directement sur l'écran de l'ordinateur.
- Utilisez ces mouvements tactiles sur le pavé tactile.
- Utilisez un clavier et une souris en option (vendus séparément).
- Utilisez un clavier à l'écran.
- Utilisez un dispositif de pointage.

Utilisation des mouvements de l'écran tactile et du pavé tactile

Le pavé tactile vous permet de naviguer sur l'écran de l'ordinateur et de contrôler le pointeur en toute simplicité à l'aide de mouvements tactiles. Vous pouvez aussi utiliser les boutons gauche et droit du pavé tactile comme vous le feriez avec les boutons d'une souris externe. Pour naviguer sur un écran tactile (certains produits seulement), touchez l'écran et utilisez les mouvements décrits dans ce chapitre.

Pour personnaliser les mouvements et regarder les vidéos de leur fonctionnement, tapez `panneau de configuration` dans la zone de recherche de la barre des tâches, sélectionnez **Panneau de configuration**, puis **Matériel et audio**. Sous **Périphériques et imprimantes**, sélectionnez **Souris**.

Certains produits comportent un pavé tactile de précision, qui fournit une fonctionnalité de mouvement amélioré. Pour déterminer si vous avez un pavé tactile de précision et obtenir de plus d'informations, sélectionnez **Démarrer**, sélectionnez **Paramètres**, sélectionnez **Périphériques**, puis **Pavé tactile**.

 **REMARQUE :** Sauf indication contraire, les mouvements tactiles peuvent être utilisés sur votre pavé tactile et sur un écran tactile.

Appuyez sur

Placez le pointeur sur un élément à l'écran, puis tapez sur la zone du pavé tactile à l'aide d'un doigt ou touchez l'écran pour le sélectionner. Tapez deux fois sur un élément pour l'ouvrir.



Zoom avec pincement à deux doigts

La fonction de pincement à deux doigts pour zoomer vous permet de faire un zoom avant ou arrière sur des images ou du texte.

- Pour faire un zoom arrière, placez deux doigts légèrement écartés sur le pavé tactile ou sur l'écran et rapprochez-les.
- Pour faire un zoom avant, placez deux doigts sur la zone du pavé tactile ou l'écran et éloignez-les l'un de l'autre.



Glissement à deux doigts (pavé tactile et pavé tactile de précision)

Placez deux doigts légèrement écartés sur la zone du pavé tactile, puis déplacez-les horizontalement ou verticalement pour monter, descendre ou vous déplacer latéralement sur une page ou une image.



Pression à deux doigts (pavé tactile et pavé tactile de précision)

Faites pression avec deux doigts sur la zone du pavé tactile pour ouvrir le menu des options de l'objet sélectionné.



REMARQUE : La pression à deux doigts est identique au clic droit avec une souris.



Pression à trois doigts (pavé tactile et pavé tactile de précision)

Par défaut, la pression à trois doigts ouvre Cortana, assistant virtuel vocal. Effectuez une pression à l'aide de trois doigts sur la zone du pavé tactile pour effectuer le mouvement en question.



Pour modifier la fonction de ce mouvement sur un pavé tactile de précision, sélectionnez **Démarrer**, sélectionnez **Paramètres**, sélectionnez **Périphériques**, puis **Pavé tactile**. Sous **Mouvements à trois doigts**, dans la zone **Pressions**, sélectionnez un paramètre de mouvement.

Pression à quatre doigts (pavé tactile et pavé tactile de précision)

Par défaut, la pression à quatre doigts ouvre le Centre de notifications. Effectuez une pression à l'aide de quatre doigts sur la zone du pavé tactile pour effectuer le mouvement en question.



Pour modifier la fonction de ce mouvement sur un pavé tactile de précision, sélectionnez **Démarrer**, sélectionnez **Paramètres**, sélectionnez **Périphériques**, puis **Pavé tactile**. Sous **Mouvements à quatre doigts**, dans la zone **Pressions**, sélectionnez un paramètre de mouvement.

Balayage à trois doigts (pavé tactile et pavé tactile de précision)

Par défaut, le balayage à trois doigts permet de basculer entre les applications ouvertes et le bureau.

- Faites glisser trois doigts à l'opposé de vous pour afficher toutes les fenêtres ouvertes.
- Faites glisser trois doigts vers vous pour afficher le bureau.
- Faites glisser trois doigts à gauche ou à droite pour basculer entre les fenêtres ouvertes.

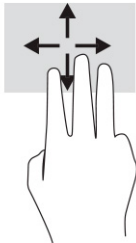

Pour modifier la fonction de ce mouvement sur un pavé tactile de précision, sélectionnez **Démarrer**, sélectionnez **Paramètres**, sélectionnez **Périphériques**, puis **Pavé tactile**. Sous **Mouvements à trois doigts**, dans la zone **Balayages**, sélectionnez un paramètre de mouvement.

Balayage à quatre doigts (pavé tactile de précision)

Par défaut, le balayage à quatre doigts permet de basculer entre les bureaux ouverts.

- Faites glisser 4 doigts à l'opposé de vous pour afficher toutes les fenêtres ouvertes.
- Faites glisser 4 doigts vers vous pour afficher le bureau.
- Faites glisser 4 doigts à gauche ou à droite pour basculer entre les bureaux.

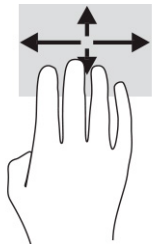

Pour modifier la fonction de ce mouvement, sélectionnez **Démarrer**, **Paramètres**, **Périphériques**, puis **Pavé tactile**. Sous **Mouvements à quatre doigts**, dans la zone **Balayages**, sélectionnez un paramètre de mouvement.

Glissement à un doigt (écran tactile)

Utilisez le défilement à un doigt pour afficher en mode Panoramique ou faire défiler des listes et des pages, ou pour déplacer un objet.

- Pour faire défiler l'écran, faites glisser légèrement un doigt sur l'écran dans la direction souhaitée.
- Pour déplacer un objet, appuyez et maintenez votre doigt sur un objet et puis faites glisser votre doigt pour déplacer l'objet.





Utilisation d'un clavier ou d'une souris en option

Un clavier ou une souris en option vous permet de saisir des caractères, de sélectionner des éléments, d'effectuer un défilement et d'exécuter les mêmes fonctions qu'à l'aide des mouvements tactiles. Le clavier vous permet également d'utiliser des touches d'action et des touches d'activation pour réaliser des fonctions spécifiques.

Utilisation du clavier à l'écran (certains produits uniquement)

1. Pour afficher un clavier à l'écran, appuyez sur l'icône du clavier dans la zone de notification, à l'extrémité droite de la barre des tâches.
2. Commencez à taper.

 **REMARQUE :** Des suggestions de mots peuvent s'afficher au-dessus du clavier à l'écran. Appuyez sur un mot pour le sélectionner.

 **REMARQUE :** Les touches d'action et touches d'activation ne s'affichent pas et ne fonctionnent pas sur le clavier à l'écran.

5 Fonctionnalités de divertissement

Utilisez votre ordinateur HP pour le travail ou pour le plaisir, pour rencontrer d'autres personnes via la caméra, pour mélanger du son et de la vidéo ou pour connecter des périphériques externes tels qu'un projecteur, un moniteur, un téléviseur ou des haut-parleurs. Reportez-vous à la section [Composants à la page 3](#) pour localiser les fonctions audio, vidéo et caméra sur votre ordinateur.

Utilisation d'une caméra (certains produits uniquement)

Votre ordinateur est équipé d'une ou plusieurs caméras vous permettant de vous connecter avec d'autres personnes pour le travail ou le loisirs. La plupart des caméras vous permettent d'avoir des conversations vidéo, d'enregistrer des vidéos et des images fixes. Les caméras peuvent être orientées vers l'avant ou l'arrière.

Pour connaître la ou les caméras de votre produit, reportez-vous à la section [Composants à la page 3](#). Pour utiliser votre caméra, saisissez `caméra` dans la zone de recherche de la barre des tâches, puis sélectionnez **Caméra** dans la liste des applications. Certaines caméras comporte également la HD (haute définition), des applications de jeux ou des logiciels de reconnaissance faciale comme Windows Hello. Reportez-vous à la section [Sécurité à la page 46](#) pour plus d'informations sur l'utilisation de Windows Hello.

Vous pouvez améliorer la confidentialité de votre ordinateur en recouvrant l'objectif avec le couvercle de confidentialité de la caméra. Par défaut, l'objectif de la caméra est découvert, mais vous pouvez faire glisser le couvercle de confidentialité de la caméra pour bloquer la vue de la caméra. Pour utiliser la caméra, faites glisser le couvercle de confidentialité de la caméra dans la direction opposée pour révéler l'objectif.

Utilisation de l'audio

Vous pouvez télécharger et écouter de la musique, écouter du contenu audio depuis Internet (y compris des programmes radio), enregistrer du son, ou encore mélanger du son et de la vidéo pour créer des animations multimédias. Vous pouvez également lire des CD audio sur l'ordinateur (certains produits uniquement) ou brancher une unité optique externe pour lire des CD. Pour améliorer votre plaisir d'écoute, branchez un casque ou des haut-parleurs.

Connexion des haut-parleurs

Vous pouvez connecter des haut-parleurs filaires à un port USB ou à la prise de sortie audio (casque)/prise d'entrée audio (microphone) de votre ordinateur ou à un périphérique d'amarrage.

Pour connecter des haut-parleurs sans fil à votre ordinateur, suivez les instructions fournies par le constructeur. Pour connecter des haut-parleurs haute définition, reportez-vous à la section [Configuration d'audio HDMI à la page 36](#). Avant de connecter les haut-parleurs, réduisez le volume.

Connexion d'un casque d'écoute

⚠ AVERTISSEMENT ! Pour prévenir tout risque auditif, diminuez le volume avant de mettre un casque ou des écouteurs. Pour plus d'informations sur la sécurité, reportez-vous au manuel *Informations sur les réglementations, la sécurité et les conditions d'utilisation*.

Pour accéder à ce manuel :

- ▲ Tapez `Documentation HP` dans la zone de recherche de la barre des tâches, puis sélectionnez **Documentation HP**.

Vous pouvez connecter des écouteurs filaires à la prise d'entrée (microphone)/de sortie (casque) audio de votre ordinateur.

Pour connecter un casque sans fil à votre ordinateur, suivez les instructions fournies par le constructeur.

Connexion d'écouteurs

⚠ AVERTISSEMENT ! Pour prévenir tout risque auditif, diminuez le volume avant de mettre un casque ou des écouteurs. Pour plus d'informations sur la sécurité, reportez-vous au manuel *Informations sur les réglementations, la sécurité et les conditions d'utilisation*.

Pour accéder à ce manuel :

- ▲ Tapez `Documentation HP` dans la zone de recherche de la barre des tâches, puis sélectionnez **Documentation HP**.

Les écouteurs correspondent à l'association d'un casque et d'un microphone. Vous pouvez connecter des écouteurs filaires à la prise combinée de sortie (casque)/d'entrée (microphone) audio de votre ordinateur.

Pour connecter des écouteurs sans fil à votre ordinateur, suivez les instructions fournies par le constructeur.

Utilisation des paramètres de son

Utilisez les paramètres de son pour régler le volume du système, modifier les sons du système ou gérer les périphériques audio.

Pour afficher ou modifier les paramètres de son :

- ▲ Tapez `panneau de configuration` dans la zone de recherche de la barre des tâches, puis sélectionnez **Panneau de configuration**, puis **Matériel et audio** et enfin **Son**.

Votre ordinateur peut être équipé d'un système audio amélioré par Bang & Olufsen, DTS, Beats audio ou tout autre fournisseur. Par conséquent, votre ordinateur peut inclure des fonctions audio avancées pouvant être contrôlées via un panneau de configuration audio spécifique à votre système audio.

Utilisez le panneau de configuration audio pour afficher et configurer les paramètres audio.

- ▲ Tapez `panneau de configuration` dans la zone de recherche de la barre des tâches, sélectionnez **Panneau de configuration**, puis **Matériel et audio** et sélectionnez enfin le panneau de configuration audio spécifique à votre système.

Utilisation de la vidéo

Votre ordinateur est un appareil doté de puissantes fonctions vidéo ; il vous permet de regarder des flux vidéo sur vos sites Web préférés et de télécharger de la vidéo et des films pour un visionnage ultérieur, sans connexion réseau.

Pour plus de divertissement, vous pouvez connecter un moniteur externe, un projecteur ou un téléviseur à l'un des ports vidéo de l'ordinateur.

 **IMPORTANT :** Vérifiez que le périphérique externe est connecté au bon port de l'ordinateur, à l'aide du câble adéquat. Suivez les instructions du fabricant du périphérique.

Pour plus d'informations sur l'utilisation de vos fonctions vidéo, reportez-vous à HP Support Assistant.

Connexion d'un périphérique DisplayPort à l'aide d'un câble USB de type C (certains produits uniquement)

 **REMARQUE :** Pour connecter un périphérique USB de type C DisplayPort™ à votre ordinateur, vous avez besoin d'un câble USB de type C, vendu séparément.

Pour avoir une sortie d'affichage vidéo ou haute résolution sur un périphérique DisplayPort externe, connectez le périphérique DisplayPort en suivant les instructions suivantes :

1. Connectez l'une des extrémités du câble USB de type C au port USB SuperSpeed et au connecteur DisplayPort de l'ordinateur.

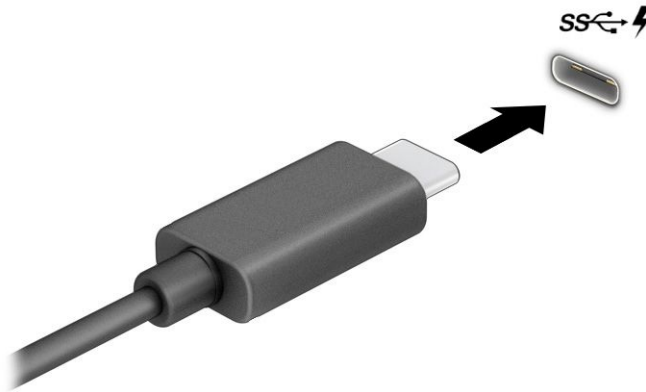

2. Connectez l'autre extrémité du câble au périphérique DisplayPort externe.
3. Appuyez sur la touche **f1** pour faire défiler les quatre états d'affichage :
 - **Écran de l'ordinateur uniquement :** affiche l'image de l'écran uniquement sur l'ordinateur.
 - **Dupliquer :** affiche l'image de l'écran simultanément sur l'ordinateur et sur le périphérique externe.
 - **Étendre :** affiche l'image étendue à la fois sur l'ordinateur et sur le périphérique externe.
 - **Deuxième écran uniquement :** affiche l'image de l'écran uniquement sur le périphérique externe.

Chaque fois que vous appuyez sur la touche **f1**, l'état de l'affichage change.

 **REMARQUE :** Pour obtenir de meilleurs résultats, augmentez la résolution de l'écran du périphérique externe, notamment si vous choisissez le mode **Étendre**, comme suit : Appuyez sur le bouton **Démarrer**, puis sur l'icône **Paramètres**, puis sélectionnez **Système**. Sous **Affichage**, sélectionnez la résolution appropriée, puis sélectionnez **Conserver les modifications**.

Connexion d'un périphérique Thunderbolt à l'aide d'un câble USB de type C (certains produits uniquement)

 **REMARQUE :** Pour connecter un périphérique USB de type C Thunderbolt™ à votre ordinateur, vous avez besoin d'un câble USB de type C (vendu séparément).

Pour avoir une sortie d'affichage vidéo ou haute résolution sur un périphérique Thunderbolt externe, connectez le périphérique Thunderbolt en suivant les instructions suivantes :

1. Connectez l'une des extrémités du câble USB de type C au port USB de type C Thunderbolt de l'ordinateur.

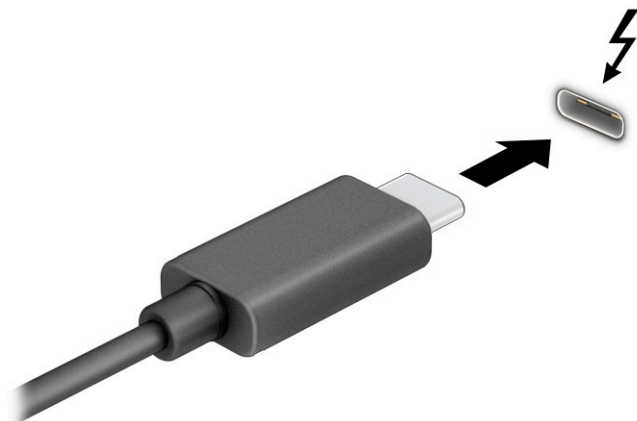

2. Connectez l'autre extrémité du câble au périphérique Thunderbolt externe.
3. Appuyez sur la touche **f1** pour faire défiler les quatre états d'affichage :
 - **Écran de l'ordinateur uniquement** : affiche l'image de l'écran uniquement sur l'ordinateur.
 - **Dupliquer** : affiche l'image de l'écran simultanément sur l'ordinateur et sur le périphérique externe.
 - **Étendre** : affiche l'image étendue à la fois sur l'ordinateur et sur le périphérique externe.
 - **Deuxième écran uniquement** : affiche l'image de l'écran uniquement sur le périphérique externe.

Chaque fois que vous appuyez sur la touche **f1**, l'état de l'affichage change.

 **REMARQUE :** Pour obtenir de meilleurs résultats, augmentez la résolution de l'écran du périphérique externe, notamment si vous choisissez le mode **Étendre**, comme suit : Appuyez sur le bouton **Démarrer**, puis sur l'icône **Paramètres**, puis sélectionnez **Système**. Sous **Affichage**, sélectionnez la résolution appropriée, puis sélectionnez **Conserver les modifications**.

Connexion de périphériques vidéo à l'aide d'un câble HDMI (certains produits uniquement)

 **REMARQUE :** Pour connecter un périphérique HDMI à votre ordinateur, vous avez besoin d'un câble HDMI (vendu séparément).

Pour afficher l'image de l'écran de l'ordinateur sur un téléviseur ou un moniteur haute définition, connectez le périphérique haute définition en suivant ces instructions :

1. Connectez l'une des extrémités du câble HDMI au connecteur HDMI de l'ordinateur.

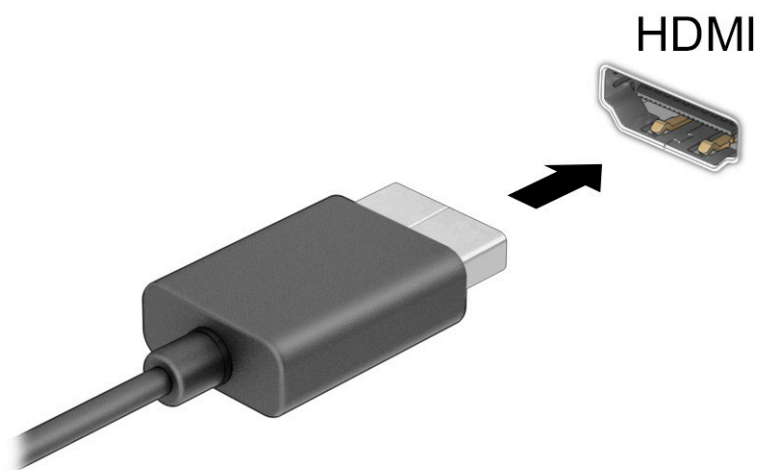

2. Connectez l'autre extrémité du câble au téléviseur ou moniteur haute définition.
3. Appuyez sur la touche **f1** pour faire défiler les quatre états d'affichage :
 - **Écran de l'ordinateur uniquement** : affiche l'image de l'écran uniquement sur l'ordinateur.
 - **Dupliquer** : affiche l'image de l'écran à la fois sur l'ordinateur et sur le périphérique externe.
 - **Étendre** : affiche l'image étendue à la fois sur l'ordinateur et sur le périphérique externe.
 - **Deuxième écran uniquement** : affiche l'image de l'écran uniquement sur le périphérique externe.

Chaque fois que vous appuyez sur la touche **f1**, l'état de l'affichage change.

 **REMARQUE :** Pour obtenir de meilleurs résultats, augmentez la résolution de l'écran du périphérique externe, notamment si vous choisissez le mode **Étendre**, comme suit : Appuyez sur le bouton **Démarrer**, puis sur l'icône **Paramètres**, puis sélectionnez **Système**. Sous **Affichage**, sélectionnez la résolution appropriée, puis sélectionnez **Conserver les modifications**.

Configuration d'audio HDMI

Le HDMI est la seule interface vidéo qui prend en charge la vidéo et le son en haute définition. Une fois que vous avez connecté un téléviseur HDMI à l'ordinateur, procédez comme suit pour activer les fonctions audio du périphérique HDMI :

1. Cliquez avec le bouton droit sur l'icône **Haut-parleurs** dans la zone de notification, à l'extrémité droite de la barre des tâches, puis sélectionnez **Périphériques de lecture**.
2. Dans l'onglet **Lecture**, sélectionnez le nom du périphérique de sortie numérique.
3. Sélectionnez **Par défaut**, puis **OK**.

Pour réacheminer le son vers les haut-parleurs de l'ordinateur :

1. Cliquez avec le bouton droit sur l'icône **Haut-parleurs** dans la zone de notification, à l'extrémité droite de la barre des tâches, puis sélectionnez **Périphériques de lecture**.
2. Dans l'onglet **Lecture**, sélectionnez **Haut-parleurs**.
3. Sélectionnez **Par défaut**, puis **OK**.

Détection et connexion des périphériques d'affichage par câble à l'aide du transport multiflux

Multiflux Transport (MST) vous permet de connecter plusieurs périphérique d'affichage par câbles à votre ordinateur grâce au port VGA ou aux connecteurs DisplayPort sur votre ordinateur, ainsi qu'au port VGA ou aux connecteurs DisplayPort d'un concentrateur ou d'une station d'accueil externe. Plusieurs modes de connexion sont possibles, en fonction du type de contrôleur graphique installé sur votre ordinateur et de la présence ou non d'un concentrateur intégré sur votre ordinateur. Ouvrez le Gestionnaire de périphériques pour connaître le matériel installé sur votre ordinateur.

- ▲ Saisissez `gestionnaire de périphériques` dans la zone de recherche de la barre des tâches, puis sélectionnez l'application **Gestionnaire de périphériques**. La liste de tous les périphériques installés sur votre ordinateur s'affiche.

Connexion de périphériques d'affichage à des ordinateurs dotés de cartes graphiques AMD ou NVIDIA (avec un concentrateur en option)

 **REMARQUE :** Avec un contrôleur de cartes graphiques AMD® et un concentrateur en option, vous pouvez connecter jusqu'à six périphériques d'affichage externes.

 **REMARQUE :** Avec un contrôleur de cartes graphiques NVIDIA® et un concentrateur en option, vous pouvez connecter jusqu'à quatre périphériques d'affichage externes.

Pour configurer plusieurs périphériques d'affichage, procédez comme suit :

1. Connectez un concentrateur externe (vendu séparément) au connecteur DisplayPort (DP) sur votre ordinateur, à l'aide d'un câble DP-DP (vendu séparément). Assurez-vous que l'adaptateur secteur du concentrateur est connecté à l'alimentation secteur.
2. Connectez vos périphériques d'affichage externe aux port VGA ou aux connecteurs DisplayPort du concentrateur.
3. Pour consulter l'ensemble de vos périphériques d'affichage connectés, saisissez `gestionnaire de périphériques` dans la zone de recherche de la barre des tâches, puis sélectionnez l'application **Gestionnaire de périphériques**. Si vous ne voyez pas l'ensemble de vos écrans connectés, assurez-vous que chaque périphérique est connecté au bon port du concentrateur.

 **REMARQUE :** Parmi les différentes options d'affichage, on peut citer **Dupliquer**, qui reproduit l'écran de votre ordinateur sur tous les périphériques d'affichage activés, ou **Étendre**, qui prolonge l'écran de votre ordinateur sur tous les périphériques d'affichage activés.

Connexion de périphériques d'affichage à des ordinateurs dotés de cartes graphiques Intel (avec un concentrateur en option)

 **REMARQUE :** Avec un contrôleur de cartes graphiques Intel et un concentrateur en option, vous pouvez connecter jusqu'à trois périphériques d'affichage.

Pour configurer plusieurs périphériques d'affichage, procédez comme suit :

1. Connectez un concentrateur externe (vendu séparément) au connecteur DisplayPort sur votre ordinateur, à l'aide d'un câble DP-DP (vendu séparément). Assurez-vous que l'adaptateur secteur du concentrateur est connecté à l'alimentation secteur.
2. Connectez vos périphériques d'affichage externe aux port VGA ou aux connecteurs DisplayPort du concentrateur.
3. Lorsque Windows détecte un moniteur connecté au concentrateur DisplayPort, la boîte de dialogue **DisplayPort Topology Notification** s'affiche. Cliquez sur les options appropriées pour configurer vos affichages. Les différentes options d'affichage sont : **Dupliquer**, ce qui reproduit l'écran de votre ordinateur sur tous les écrans activés, ou **Étendre**, qui étend l'image sur tous les écrans activés.

 **REMARQUE :** Si cette boîte de dialogue ne s'affiche pas, assurez-vous que chaque périphérique d'affichage externe est connecté au port approprié du concentrateur. Appuyez sur le bouton **Démarrer**, puis sur l'icône **Paramètres**, puis sélectionnez **Système**. Sous **Affichage**, sélectionnez la résolution appropriée, puis sélectionnez **Conserver les modifications**.

Connexion de périphériques d'affichage à des ordinateurs dotés de cartes graphiques Intel (avec un concentrateur intégré)

Avec votre concentrateur interne et un contrôleur de cartes graphiques Intel, vous pouvez connecter jusqu'à trois périphériques d'affichage dans les configurations suivantes :

- Deux moniteurs DisplayPort 1920 x 1200 connectés à l'ordinateur et un moniteur VGA 1920 x 1200 connecté à une station d'accueil en option
- Un moniteur DisplayPort 2560 x 1600 connecté à l'ordinateur et un moniteur VGA 1920 x 1200 connecté à une station d'accueil en option

Pour configurer plusieurs périphériques d'affichage, procédez comme suit :

1. Connectez vos périphériques d'affichage externe au port VGA ou aux connecteurs DisplayPort sur l'unité centrale de l'ordinateur ou sur la station d'accueil.
2. Lorsque Windows détecte un moniteur connecté au concentrateur DisplayPort, la boîte de dialogue **DisplayPort Topology Notification** s'affiche. Cliquez sur les options appropriées pour configurer vos affichages. Les différentes options d'affichage sont : **Dupliquer**, ce qui reproduit l'écran de votre ordinateur sur tous les écrans activés, ou **Étendre**, qui étend l'image sur tous les écrans activés.

 **REMARQUE :** Si cette boîte de dialogue ne s'affiche pas, assurez-vous que chaque périphérique d'affichage externe est connecté au port approprié du concentrateur. Appuyez sur le bouton **Démarrer**, puis sur l'icône **Paramètres**, puis sélectionnez **Système**. Sous **Affichage**, sélectionnez la résolution appropriée, puis sélectionnez **Conserver les modifications**.

Détection et connexion d'écrans sans fil compatibles Miracast (certains produits uniquement)



REMARQUE : Pour connaître le type d'écran dont vous disposez (compatible avec Miracast® ou Intel WiDi), reportez-vous à la documentation fournie avec votre téléviseur ou écran secondaire.

Pour détecter et connecter des écrans sans fil compatibles Miracast sans quitter vos applications actuelles, suivez les étapes détaillées ci-dessous.

Pour ouvrir Miracast :

- ▲ Tapez `projeter` dans la zone de recherche de la barre des tâches, puis sélectionnez **Projeter sur un deuxième écran**. Sélectionnez **Se connecter à un écran sans fil**, puis suivez les instructions à l'écran.

Utilisation de données de transfert

Votre ordinateur est un appareil de divertissement puissant qui vous permet de transférer des photos, des vidéos et films depuis vos appareils USB vers votre ordinateur.

Pour plus de divertissement, utilisez l'un des ports USB de type C de l'ordinateur pour connecter un périphérique USB, par exemple un téléphone portable, un appareil photo, un traqueur d'activités ou une montre intelligente, et transférez les fichiers vers votre ordinateur.



IMPORTANT : Vérifiez que le périphérique externe est connecté au bon port de l'ordinateur, à l'aide du câble adéquat. Suivez les instructions du fabricant du périphérique.

Pour plus d'informations sur l'utilisation de vos fonctions USB de type C, reportez-vous à HP Support Assistant.

Connexion de périphériques à un port USB de type C (certains produits uniquement)

 **REMARQUE :** Pour connecter un périphérique USB de type C à votre ordinateur, vous avez besoin d'un câble USB de type C (vendu séparément).

1. Connectez l'une des extrémités du câble USB de type C au connecteur USB de type C de l'ordinateur.



- OU -

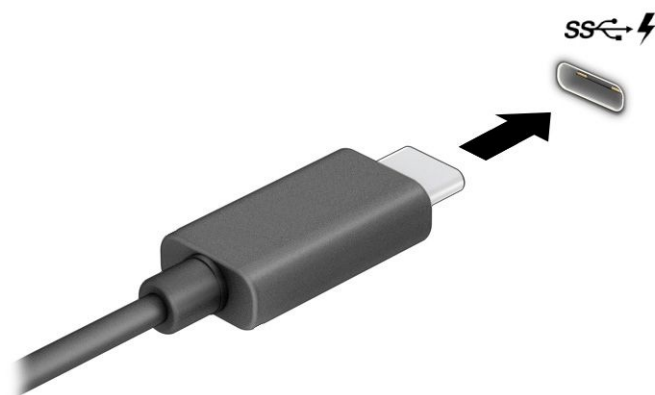

2. Connectez l'autre extrémité du câble au périphérique externe.

6 Gestion de l'alimentation

Votre ordinateur peut fonctionner sur batterie ou sur l'alimentation secteur externe. Lorsque l'ordinateur fonctionne sur batterie et qu'aucune source d'alimentation externe n'est disponible pour charger la batterie, il est important de contrôler et économiser la charge de la batterie.

Cependant, certaines fonctions de gestion de l'alimentation décrites dans ce manuel peuvent ne pas être disponibles sur votre ordinateur.

Utilisation du mode Veille et Veille prolongée

 **IMPORTANT :** Plusieurs problèmes de vulnérabilité bien connus existent lorsqu'un ordinateur est en mode Veille. Pour empêcher un utilisateur non autorisé d'accéder aux données de votre ordinateur, même les données cryptées, HP recommande de toujours activer le mode Veille prolongée au lieu du mode Veille à chaque fois que l'ordinateur n'est pas physiquement en votre possession. Cette pratique est particulièrement importante lorsque vous voyagez avec votre ordinateur.

IMPORTANT : Pour éviter tout risque d'altération audio ou vidéo, de perte de fonctionnalité de lecture audio ou vidéo ou de perte de données, n'activez pas le mode Veille pendant la lecture ou la gravure d'un disque ou d'une carte multimédia externe.

Windows comporte deux états d'économie d'énergie : veille et veille prolongée.

- **Veille :** Le mode veille s'active automatiquement après une période d'inactivité. Votre travail est disponible dans la mémoire, ce qui vous permet de reprendre votre travail rapidement. Vous pouvez également activer le mode Veille manuellement. Selon le modèle de votre ordinateur, l'état de veille peut également prendre en charge le mode Veille moderne. Ce mode maintient certaines opérations internes en fonctionnement et permet à votre ordinateur de recevoir des notifications Web, telles que des e-mails, en mode veille. Pour plus d'informations, reportez-vous à la section [Activation et sortie du mode Veille à la page 40](#).
- **Veille prolongée :** Le mode Veille prolongée est activé automatiquement lorsque la batterie atteint un niveau critique ou l'ordinateur a été en mode Veille pendant une période de temps prolongée. En mode Veille prolongée, votre travail est enregistré dans un fichier de mise en veille prolongée et l'ordinateur se met hors tension. Vous pouvez également activer le mode Veille prolongée manuellement. Pour plus d'informations, reportez-vous à la section [Activation et sortie du mode Veille prolongée \(certains produits uniquement\) à la page 41](#).

Activation et sortie du mode Veille

Vous pouvez lancer le mode veille de l'une des manières suivantes :

- Sélectionnez le bouton **Démarrer**, sélectionnez l'icône **Alimentation**, puis sélectionnez **Veille**.
- Fermez le dispositif (certains produits uniquement).
- Appuyez sur la touche d'activation du mode Veille (certains produits uniquement) ; par exemple, **fn+f1** ou **fn+f12**.
- Appuyez brièvement sur le bouton d'alimentation (certains produits uniquement).

Vous pouvez quitter le mode veille de l'une des manières suivantes :

- Appuyez brièvement sur l'interrupteur d'alimentation.
- Si l'ordinateur est fermé, relevez l'écran (certains produits uniquement).
- Appuyez sur une touche du clavier (certains produits uniquement).
- Appuyez sur le pavé tactile (certains produits uniquement).

Lorsque l'ordinateur quitte le mode veille, votre travail réapparaît à l'écran.



IMPORTANT : Si vous avez défini un mot de passe pour sortir du mode Veille, vous devez entrer votre mot de passe Windows avant que votre travail ne s'affiche à l'écran.

Activation et sortie du mode Veille prolongée (certains produits uniquement)

Vous pouvez configurer le mode veille prolongée activé par l'utilisateur et modifier d'autres paramètres d'alimentation et délais d'attente dans les options d'alimentation.

1. Faites un clic droit sur l'icône **Alimentation** , puis sélectionnez **Options d'alimentation**.
2. Dans le volet gauche, sélectionnez **Choisir l'action des boutons d'alimentation** (la formulation peut varier selon le produit).
3. En fonction de votre produit, vous pouvez activer le mode Veille prolongée pour l'alimentation de la batterie ou une alimentation externe en suivant l'une des procédures suivantes :
 - **Bouton d'alimentation** : Sous **Paramètres du bouton d'alimentation et de mise en veille et du capot** (la formulation peut varier selon le produit), sélectionnez **Lorsque j'appuie sur le bouton d'alimentation**, puis sélectionnez **Mettre en veille prolongée**.
 - **Bouton de veille** (certains produits uniquement) : Sous **Paramètres du bouton d'alimentation et de mise en veille et du capot** (la formulation peut varier selon le produit), sélectionnez **Lorsque j'appuie sur le bouton Veille**, puis sélectionnez **Mettre en veille prolongée**.
 - **Capot** (certains produits uniquement) : Sous **Paramètres du bouton d'alimentation et de mise en veille et du capot** (la formulation peut varier selon le produit), sélectionnez **Lorsque je referme le capot**, puis sélectionnez **Mettre en veille prolongée**.
 - **Menu Alimentation** : Sélectionnez **Modifier des paramètres actuellement non disponibles** et sous **Paramètres d'arrêt**, cochez la case **Mettre en veille prolongée**.

Le menu d'alimentation est accessible en sélectionnant le bouton **Démarrer**.

4. Sélectionnez **Enregistrer les modifications**.
 - ▲ Pour activer la mise en veille prolongée, utilisez la méthode que vous avez activé à l'étape 3.
 - ▲ Pour quitter le mode Veille prolongée, appuyez brièvement sur l'interrupteur d'alimentation.



IMPORTANT : Si vous avez défini un mot de passe pour sortir du mode Veille prolongée, vous devez entrer votre mot de passe Windows avant que votre travail ne s'affiche à l'écran.

Arrêt (ou mise hors tension) de l'ordinateur



IMPORTANT : Les données non enregistrées sont perdues lors de l'arrêt de l'ordinateur. Veillez à bien enregistrer votre travail avant d'arrêter l'ordinateur.

La commande d'arrêt ferme tous les programmes ouverts, y compris le système d'exploitation, puis éteint l'écran et l'ordinateur.

Éteignez l'ordinateur lorsqu'il est inutilisé et débranché de toute source d'alimentation externe pendant une période prolongée.

La procédure recommandée est d'utiliser la commande d'arrêt de Windows.

 **REMARQUE :** Si l'ordinateur est en mode Veille ou Veille prolongée, vous devez d'abord quitter ce mode en appuyant brièvement sur l'interrupteur d'alimentation.



1. Enregistrez votre travail et fermez tous les logiciels ouverts.
2. Sélectionnez le bouton **Démarrer**, sélectionnez l'icône **Alimentation**, puis sélectionnez **Arrêter**.

Si vous ne parvenez pas à arrêter l'ordinateur et que vous ne pouvez pas utiliser les procédures d'arrêt précédentes, essayez les procédures d'urgence ci-après dans l'ordre indiqué :

- Appuyez sur **ctrl+alt+suppr**, sélectionnez l'icône **Alimentation**, puis sélectionnez **Arrêter**.
- Appuyez sur le bouton marche/arrêt pendant au moins 4 secondes.
- Si votre ordinateur est équipé d'une batterie remplaçable par l'utilisateur (certains produits uniquement), débranchez l'ordinateur de toute source d'alimentation externe, puis retirez la batterie.

Utilisation de l'icône d'alimentation et des options d'alimentation

L'icône Alimentation  est située sur la barre des tâches Windows. L'icône Alimentation vous permet d'accéder rapidement aux paramètres d'alimentation et d'afficher la charge de la batterie.

- Pour afficher le pourcentage de charge restante de la batterie, placez le pointeur de la souris sur l'icône **Alimentation** .
- Pour utiliser les Options d'alimentation, faites un clic droit sur l'icône **Alimentation** , puis sélectionnez **Options d'alimentation**.

Différentes icônes d'alimentation indiquent si l'ordinateur fonctionne sur batterie ou sur une alimentation externe. Le fait de placer le pointeur sur l'icône affiche un message si la batterie atteint un niveau bas ou critique.

Fonctionnement sur l'alimentation par batterie

 **AVERTISSEMENT !** Pour réduire les risques de sécurité potentiels, n'utilisez que la batterie fournie avec l'ordinateur, une batterie de remplacement fournie par HP ou une batterie compatible achetée auprès de HP.

Lorsque l'ordinateur contient une batterie chargée et qu'il n'est pas connecté à une alimentation externe, il est alimenté par la batterie. Lorsque l'ordinateur est éteint et débranché de toute source d'alimentation externe, la batterie présente dans l'ordinateur se décharge lentement. L'ordinateur affiche un message si la batterie atteint un niveau bas ou critique.

La durée de vie d'une batterie d'ordinateur varie en fonction des paramètres de gestion de l'alimentation, des logiciels exécutés sur l'ordinateur, de la luminosité de l'affichage, des périphériques externes connectés à l'ordinateur, ainsi que d'autres facteurs.



REMARQUE : Certains ordinateurs peuvent changer de contrôleurs graphiques pour conserver la charge de la batterie.

Utilisation de HP Fast Charge (certains produits uniquement)

La fonction HP Fast Charge vous permet de charger rapidement la batterie de votre ordinateur. La durée de charge pourrait varier de $\pm 10\%$. Lorsque la charge de la batterie restante est comprise entre 0 et 50 %, la batterie se charge à 50 % de la capacité maximale en moins de 30 à 45 minutes, selon le modèle de votre ordinateur.

Pour utiliser la fonction HP Fast Charge, éteignez votre ordinateur, puis connectez l'adaptateur secteur à votre ordinateur et à une source d'alimentation externe.

Affichage de la charge de la batterie

Pour afficher le pourcentage de charge restante de la batterie, placez le pointeur de la souris sur l'icône

Alimentation .

Recherche d'informations sur la batterie dans HP Support Assistant (certains produits uniquement)

Pour accéder aux informations sur la batterie :

1. Tapez `support` dans la zone de recherche de la barre des tâches, puis sélectionnez l'application **HP Support Assistant**.
–ou–
Cliquez sur l'icône en forme de point d'interrogation dans la barre des tâches.
2. Sélectionnez **Résolutions des problèmes et corrections**, puis dans la section **Diagnostics**, sélectionnez **Contrôle de la batterie HP**. Si l'outil Contrôle de la batterie HP indique que votre batterie doit être remplacée, contactez le support.

HP Support Assistant fournit les informations et les outils suivants sur la batterie :

- Contrôle de la batterie HP
- Informations sur les types, spécifications, cycles de vie et capacités des batteries

Conservation de l'alimentation de la batterie

Pour économiser l'énergie de la batterie et optimiser sa durée de vie :

- Réduisez la luminosité de l'écran.
- Désactivez les périphériques sans fil lorsque vous ne les utilisez pas.
- Déconnectez les périphériques externes non utilisés qui ne sont pas branchés sur une source d'alimentation externe, tel qu'un disque dur externe connecté à un port USB.
- Arrêtez, désactivez ou supprimez les cartes multimédia externes que vous n'utilisez pas.
- Avant de vous absenter, activez le mode Veille ou arrêtez l'ordinateur.

Identification des niveaux faibles de batterie

Lorsqu'une batterie, qui est l'unique source d'alimentation de l'ordinateur, atteint un niveau de charge bas ou critique, vous risquez d'obtenir les résultats suivants :

- Le voyant de la batterie (certains produits uniquement) indique un niveau de charge bas ou critique.

–ou–

- L'icône Alimentation  signale un niveau de batterie bas ou critique.



REMARQUE : Pour obtenir plus d'informations sur l'icône Alimentation, reportez-vous à la section [Utilisation de l'icône d'alimentation et des options d'alimentation à la page 42](#).

L'ordinateur prend les mesures suivantes dans le cas d'un niveau critique de charge :

- Si le mode Veille prolongée est désactivé et que l'ordinateur est sous tension ou en mode Veille, l'ordinateur reste brièvement en mode Veille avant de s'arrêter. Les données non enregistrées sont alors perdues.
- Si le mode Veille prolongée est activé et que l'ordinateur est sous tension ou en mode Veille, le mode Veille prolongée est activé.

Résolution d'un niveau faible de batterie

Résolution d'un niveau faible de batterie lorsqu'une source d'alimentation externe est disponible

Connectez l'un des éléments suivants à l'ordinateur et à l'alimentation externe :

- Adaptateur secteur
- Périphérique d'amarrage ou dispositif d'extension en option
- Adaptateur d'alimentation en option acheté comme accessoire auprès de HP

Résolution d'un niveau faible de batterie lorsqu'aucune source d'alimentation n'est disponible

Enregistrez votre travail et arrêtez l'ordinateur.

Résolution d'un niveau faible de batterie lorsque l'ordinateur ne peut pas quitter le mode Veille prolongée

1. Connectez l'adaptateur secteur à l'ordinateur et à l'alimentation externe.
2. Quittez le mode Veille prolongée en appuyant sur l'interrupteur d'alimentation.

Batterie scellée en usine

Pour contrôler l'état de la batterie ou si la batterie ne tient plus la charge, exécutez l'outil Contrôle de la batterie HP situé dans l'application HP Support Assistant (certains produits uniquement).

1. Tapez `support` dans la zone de recherche de la barre des tâches, puis sélectionnez l'application **HP Support Assistant**.

–ou–

Cliquez sur l'icône en forme de point d'interrogation dans la barre des tâches.

2. Sélectionnez **Résolutions des problèmes et corrections**, puis dans la section **Diagnostics**, sélectionnez **Contrôle de la batterie HP**. Si l'outil Contrôle de la batterie HP indique que votre batterie doit être remplacée, contactez le support.

La ou les batteries de ce produit ne peuvent pas être facilement remplacées par les utilisateurs. Le retrait ou le remplacement de la batterie pourrait affecter votre droit à la garantie. Si une batterie ne tient plus la charge, contactez l'assistance.

Fonctionnement sur une alimentation externe

Pour obtenir plus d'informations sur le branchement à une source d'alimentation externe, reportez-vous au poster *Instructions d'installation* fourni avec l'ordinateur.

L'ordinateur n'utilise pas la batterie lorsque l'ordinateur est connecté à une source d'alimentation externe à l'aide d'un adaptateur secteur approuvé ou d'un périphérique d'amarrage ou dispositif d'extension en option.

⚠ AVERTISSEMENT ! Pour réduire les risques, n'utilisez que l'adaptateur secteur fourni avec l'ordinateur, un adaptateur secteur de remplacement fourni par HP ou un adaptateur secteur acheté en tant qu'accessoire auprès de HP.

⚠ AVERTISSEMENT ! Ne chargez pas la batterie de l'ordinateur à bord d'un avion.

Connectez l'ordinateur à une alimentation externe dans l'une des conditions suivantes :

- Lors du chargement ou du calibrage d'une batterie
- Lors de l'installation ou de la mise à jour du logiciel système
- Lors de la mise à jour du système BIOS
- Lors de la gravure d'informations sur un disque (certains produits uniquement)
- Lors de l'exécution du défragmenteur de disque sur des ordinateurs équipés de disques durs internes
- Lors de l'exécution d'une sauvegarde ou d'une restauration

Lorsque vous connectez l'ordinateur à l'alimentation externe :

- La batterie commence à se charger.
- L'icône Alimentation  change d'aspect.

Lorsque vous débranchez l'ordinateur de la source d'alimentation externe :

- L'ordinateur bascule sur l'alimentation par batterie.
- L'icône Alimentation  change d'aspect.

7 Sécurité

Protection de l'ordinateur

Les fonctions de sécurité standard, fournies par le système d'exploitation Windows et par l'utilitaire Computer Setup Windows (BIOS, qui s'exécute sous n'importe quel système d'exploitation), permettent de protéger vos données et paramètres personnels contre de nombreux risques.





-  **REMARQUE :** Les solutions de sécurité ont un caractère dissuasif. Cependant, elles ne constituent pas une garantie contre l'utilisation malveillante ou le vol du produit.
-  **REMARQUE :** Avant d'envoyer votre ordinateur pour réparation, sauvegardez et supprimez vos fichiers confidentiels, puis supprimez tous les réglages de mots de passe.
-  **REMARQUE :** Certaines fonctions répertoriées dans ce chapitre peuvent ne pas être disponibles sur votre ordinateur.
-  **REMARQUE :** Votre ordinateur prend en charge Computrace, un service de sécurité en ligne en charge du suivi et de la récupération du matériel informatique disponible dans certaines régions. En cas de vol de l'ordinateur, Computrace peut le repérer si l'utilisateur non autorisé accède à Internet. Vous pouvez acheter le logiciel et vous abonner au service afin d'utiliser Computrace. Pour plus d'informations sur la commande du logiciel Computrace, visitez le site <http://www.hp.com>.

Tableau 7-1 Solutions de sécurité

Risque pour l'ordinateur	Fonction de sécurité
Utilisation non autorisée de l'ordinateur	<ul style="list-style-type: none">• Logiciel HP Client Security, associé à un mot de passe, une carte Smart Card, une carte sans contact, des empreintes enregistrées ou d'autres informations d'authentification• Mot de passe de mise sous tension BIOS
Accès non autorisé à Computer Setup (BIOS)	Mot de passe administrateur BIOS dans Computer Setup*
Accès non autorisé au contenu d'un disque dur	Mot de passe DriveLock (certains produits uniquement) dans Computer Setup*
Démarrage non autorisé à partir d'une unité optique externe (certains produits uniquement), d'un disque dur externe en option (certains produits uniquement) ou d'une carte réseau interne	Fonction d'options d'amorçage dans Computer Setup*
Accès non autorisé à un compte utilisateur Windows	Mot de passe utilisateur Windows
Accès non autorisé aux données	Windows BitLocker
Retrait non autorisé de l'ordinateur	Emplacement pour câble antivol (utilisé avec un câble antivol en option sur certains produits uniquement)

*Computer Setup est un utilitaire embarqué dans la mémoire ROM et peut être utilisé même lorsque le système d'exploitation ne fonctionne pas ou refuse de se charger. Pour naviguer et effectuer des sélections dans Computer Setup, vous pouvez utiliser un périphérique de pointage (pavé tactile, bouton de pointage ou souris USB) ou le clavier.

REMARQUE : Sur les tablettes non équipées de clavier, vous pouvez utiliser l'écran tactile.

Utilisation de mots de passe

Un mot de passe est un ensemble de caractères que vous choisissez pour sécuriser les informations contenues dans votre ordinateur. Vous pouvez définir plusieurs types de mots de passe, en fonction de la manière dont vous souhaitez contrôler l'accès à vos informations. Les mots de passe peuvent être définis dans Windows ou dans Computer Setup qui est préinstallé sur l'ordinateur.

- Les mots de passe administrateur, de mise sous tension BIOS et DriveLock sont définis dans Computer Setup et sont gérés par le BIOS système.
- Les mots de passe Windows sont définis uniquement dans le système d'exploitation Windows.
- Si vous oubliez à la fois le mot de passe utilisateur et le mot de passe principal DriveLock définis dans Computer Setup, le disque dur qui est protégé par ces mots de passe est définitivement verrouillé et ne peut plus être utilisé.

Vous pouvez utiliser le même mot de passe pour une fonction Computer Setup et une fonction de sécurité Windows.

Utilisez les conseils suivants pour la création et l'enregistrement des mots de passe :

- Lorsque vous créez des mots de passe, suivez les instructions définies par le programme.
- N'utilisez pas le même mot de passe pour différentes applications ou sites web, et ne réutilisez pas votre mot de passe Windows pour tout autre application ou site web.
- Utilisez le Gestionnaire de mots de passe de HP Client Security pour enregistrer tous vos noms d'utilisateur et mots de passe pour tous vos sites Web et applications. Vous pouvez y accéder de manière sécurisée ultérieurement si vous les oubliez.
- Ne les stockez pas dans un fichier de l'ordinateur.

Les tableaux suivants répertorient les mots de passe Windows et administrateur BIOS couramment utilisés, et décrivent leurs fonctions.

Définition de mots de passe dans Windows

Tableau 7-2 Types de mots de passe Windows et leurs fonctions

Mot de passe	Fonction
Mot de passe administrateur*	Sécurise l'accès à un compte de niveau administrateur Windows. REMARQUE : Définir le mot de passe d'administrateur Windows ne définit pas le mot de passe d'administrateur du BIOS.
Mot de passe utilisateur*	Protège l'accès à un compte utilisateur Windows.

*Pour en savoir plus sur la définition d'un mot de passe d'administrateur Windows ou d'un mot de passe d'utilisateur Windows, tapez `support` dans la zone de recherche de la barre des tâches, puis sélectionnez l'application **HP Support Assistant**.

Configuration de mots de passe dans Computer Setup

Tableau 7-3 Types de mots de passe de configuration de l'ordinateur et leurs fonctions

Mot de passe	Fonction
Mot de passe administrateur BIOS*	Sécurise l'accès à Computer Setup.

Tableau 7-3 Types de mots de passe de configuration de l'ordinateur et leurs fonctions (suite)

Mot de passe	Fonction
	REMARQUE : Si des fonctions ont été activées pour empêcher la suppression du mot de passe administrateur BIOS, vous ne serez peut-être pas en mesure de le supprimer tant que ces fonctions n'auront pas été désactivées.
Mot de passe de mise sous tension	<ul style="list-style-type: none">Vous devez l'entrer chaque fois que vous mettez sous tension ou redémarrez l'ordinateur.Si vous oubliez votre mot de passe de mise sous tension, vous ne pouvez pas mettre sous tension ou redémarrer l'ordinateur.
Mot de passe principal DriveLock*	Sécurise l'accès au disque dur interne protégé par DriveLock ; est défini sous Mots de passe DriveLock pendant le processus d'activation. Ce mot de passe permet également de supprimer la protection DriveLock.
Mot de passe utilisateur DriveLock*	Sécurise l'accès au disque dur interne protégé par DriveLock ; est défini sous DriveLock Passwords (Mots de passe DriveLock) pendant le processus d'activation.

*Pour plus d'informations sur chacun de ces mots de passe, reportez-vous aux sections ci-dessous.

Gestion d'un mot de passe administrateur BIOS

Pour définir, modifier ou supprimer ce mot de passe, procédez comme suit :

Configuration d'un nouveau mot de passe administrateur BIOS

- Démarrez Computer Setup.
 - Ordinateurs ou tablettes avec clavier :
 - ▲ Mettez sous tension ou redémarrez l'ordinateur et lorsque le logo HP apparaît, appuyez sur la touche **f10** pour accéder à Computer Setup.
 - Tablettes sans clavier :
 - ▲ Mettez la tablette hors tension. Appuyez simultanément sur l'interrupteur d'alimentation et sur le bouton de réduction du volume jusqu'à ce que le menu Démarrer s'affiche, puis appuyez sur **f10** pour accéder à Computer Setup.
- Sélectionnez **Sécurité**, sélectionnez **Créer un mot de passe administrateur BIOS** ou **Définir un mot de passe administrateur BIOS** (certains produits uniquement), puis appuyez sur la touche **entrée**.
- À l'invite du système, entrez un mot de passe.
- À l'invite du système, entrez de nouveau le nouveau mot de passe pour le confirmer.
- Pour enregistrer vos modifications et quitter Computer Setup, sélectionnez **Principal**, sélectionnez **Enregistrer les modifications et quitter**, puis sélectionnez **Oui**.



REMARQUE : Si vous utilisez les touches de direction pour mettre en surbrillance votre choix, vous devez appuyer ensuite sur **entrée**.

Vos préférences prennent effet au redémarrage de l'ordinateur.

Modification d'un mot de passe administrateur BIOS

- Démarrez Computer Setup.

- Ordinateurs ou tablettes avec clavier :
 - ▲ Mettez sous tension ou redémarrez l'ordinateur et lorsque le logo HP apparaît, appuyez sur la touche **f10** pour accéder à Computer Setup.
 - Tablettes sans clavier :
 - ▲ Mettez la tablette hors tension. Appuyez simultanément sur l'interrupteur d'alimentation et sur le bouton de réduction du volume jusqu'à ce que le menu Démarrer s'affiche, puis appuyez sur **f10** pour accéder à Computer Setup.
2. Saisissez votre mot de passe actuel pour l'administrateur BIOS.
 3. Sélectionnez **Sécurité**, sélectionnez **Modification du mot de passe administrateur BIOS** ou **Modification du mot de passe** (certains produits uniquement), puis appuyez sur la touche **entrée**.
 4. À l'invite du système, entrez le mot de passe actuel.
 5. À l'invite du système, entrez votre nouveau mot de passe.
 6. À l'invite du système, entrez de nouveau le nouveau mot de passe pour le confirmer.
 7. Pour quitter Computer Setup, sélectionnez **Principal**, sélectionnez **Enregistrer les modifications et quitter**, puis sélectionnez **Oui**.

 **REMARQUE :** Si vous utilisez les touches de direction pour mettre en surbrillance votre choix, vous devez appuyer ensuite sur **entrer**.

Vos préférences prennent effet au redémarrage de l'ordinateur.

Suppression d'un mot de passe administrateur BIOS

1. Démarrez Computer Setup.
 - Ordinateurs ou tablettes avec clavier :
 - ▲ Mettez sous tension ou redémarrez l'ordinateur et lorsque le logo HP apparaît, appuyez sur la touche **f10** pour accéder à Computer Setup.
 - Tablettes sans clavier :
 - ▲ Mettez la tablette hors tension. Appuyez simultanément sur l'interrupteur d'alimentation et sur le bouton de réduction du volume jusqu'à ce que le menu Démarrer s'affiche, puis appuyez sur **f10** pour accéder à Computer Setup.
2. Saisissez votre mot de passe actuel pour l'administrateur BIOS.
3. Sélectionnez **Sécurité**, sélectionnez **Modification du mot de passe administrateur BIOS** ou **Modification du mot de passe** (certains produits uniquement), puis appuyez sur la touche **entrée**.
4. À l'invite du système, entrez le mot de passe actuel.
5. Lorsque vous êtes invité à entrer le nouveau mot de passe, laissez le champ vide, puis appuyez sur la touche **entrée**.
6. Lorsque vous êtes invité à entrer de nouveau le mot de passe, laissez le champ vide, puis appuyez sur la touche **entrée**.
7. Pour quitter Computer Setup, sélectionnez **Principal**, sélectionnez **Enregistrer les modifications et quitter**, puis sélectionnez **Oui**.

 **REMARQUE :** Si vous utilisez les touches de direction pour mettre en surbrillance votre choix, vous devez appuyer ensuite sur **entrer**.

Vos préférences prennent effet au redémarrage de l'ordinateur.

Saisie d'un mot de passe administrateur BIOS

À l'invite **Mot de passe d'administrateur BIOS**, entrez votre mot de passe (à l'aide du même type de touches que celles utilisées pour définir le mot de passe) et appuyez sur la touche **entrée**. Après deux tentatives infructueuses, vous devrez redémarrer l'ordinateur pour pouvoir essayer à nouveau.

Utiliser les options de sécurité DriveLock

La protection DriveLock permet d'empêcher tout accès non autorisé au contenu d'un disque dur. Elle peut être uniquement appliquée aux disques durs internes de l'ordinateur. Une fois la protection DriveLock appliquée à une unité, vous devez entrer le mot de passe approprié pour y accéder. L'unité doit être insérée dans l'ordinateur ou un réplicateur de port avancé pour son déverrouillage.

Les options de sécurité DriveLock présentent les caractéristiques suivantes :

- **DriveLock automatique** - Reportez-vous à [Sélectionner DriveLock automatique \(certains produits uniquement\)](#) à la page 50.
- **Définir le mot de passe principal DriveLock** - Reportez-vous à [Sélectionner la protection DriveLock manuelle](#) à la page 52.
- **Activer DriveLock** - Reportez-vous à [Activer DriveLock et définir un mot de passe utilisateur DriveLock](#) à la page 53.

Sélectionner DriveLock automatique (certains produits uniquement)

Un mot de passe administrateur BIOS doit être configuré avant de pouvoir activer Automatic DriveLock (DriveLock automatique). Une fois la protection DriveLock automatique activée, un mot de passe utilisateur DriveLock aléatoire et un mot de passe principal DriveLock provenant du mot de passe administrateur BIOS sont créés. Lorsque l'ordinateur est sous tension, le mot de passe utilisateur aléatoire déverrouille automatiquement l'unité. En cas de déplacement de l'unité sur un autre ordinateur, vous devez saisir le mot de passe administrateur BIOS de l'ordinateur d'origine lorsque vous êtes invité à saisir le mot de passe DriveLock pour déverrouiller l'unité.

Activer Automatic DriveLock (DriveLock automatique)

Pour activer Automatic DriveLock (DriveLock automatique), procédez comme suit :

1. Démarrez Computer Setup.
 - Ordinateurs ou tablettes avec clavier :
 1. Mettez l'ordinateur hors tension.
 2. Appuyez sur l'interrupteur d'alimentation et lorsque le logo HP apparaît, appuyez sur la touche **f10** pour accéder à Computer Setup.
 - Tablettes sans clavier :
 1. Mettez la tablette hors tension.
 2. Appuyez simultanément sur l'interrupteur d'alimentation et sur le bouton de réduction du volume jusqu'à ce que le menu Démarrer s'affiche, puis appuyez sur **f10** pour accéder à Computer Setup.
2. Lorsque l'on vous invite à saisir le mot de passe administrateur BIOS, entrez votre mot de passe administrateur, puis appuyez sur la touche **entrée**.

3. Sélectionnez **Sécurité**, sélectionnez **Utilitaires de disque dur**, sélectionnez **DriveLock/Automatic DriveLock** (DriveLock automatique), puis appuyez sur la touche **entrée**.
4. Utilisez la touche **entrée**, ou faites à clic gauche avec la souris ou appuyez sur l'écran tactile pour sélectionner la case à cocher **Automatic DriveLock** (DriveLock automatique).
5. Pour quitter Computer Setup, sélectionnez **Principal**, sélectionnez **Enregistrer les modifications et quitter**, puis sélectionnez **Oui**.



REMARQUE : Si vous utilisez les touches de direction pour mettre en surbrillance votre choix, vous devez appuyer ensuite sur **entrer**.

Désactiver Automatic DriveLock (DriveLock automatique)

Pour désactiver Automatic DriveLock (DriveLock automatique), procédez comme suit :

1. Démarrez Computer Setup.
 - Ordinateurs ou tablettes avec clavier :
 1. Mettez l'ordinateur hors tension.
 2. Appuyez sur l'interrupteur d'alimentation et lorsque le logo HP apparaît, appuyez sur la touche **f10** pour accéder à Computer Setup.
 - Tablettes sans clavier :
 1. Mettez la tablette hors tension.
 2. Appuyez simultanément sur l'interrupteur d'alimentation et sur le bouton de réduction du volume jusqu'à ce que le menu Démarrer s'affiche, puis appuyez sur **f10** pour accéder à Computer Setup.
2. Lorsque l'on vous invite à saisir le mot de passe administrateur BIOS, entrez votre mot de passe administrateur, puis appuyez sur la touche **entrée**.
3. Sélectionnez **Sécurité**, sélectionnez **Utilitaires de disque dur**, sélectionnez **DriveLock/Automatic DriveLock** (DriveLock automatique), puis appuyez sur la touche **entrée**.
4. Sélectionnez un disque dur interne et puis appuyez sur la touche **entrée**.
5. Utilisez la touche **entrée**, ou faites à clic gauche avec la souris ou appuyez sur l'écran tactile pour décocher la case à cocher **Automatic DriveLock**.
6. Pour quitter Computer Setup, sélectionnez **Principal**, sélectionnez **Enregistrer les modifications et quitter**, puis sélectionnez **Oui**.



REMARQUE : Si vous utilisez les touches de direction pour mettre en surbrillance votre choix, vous devez appuyer ensuite sur **entrer**.

Saisie d'un mot de passe DriveLock automatique

Une fois la protection Automatic DriveLock (DriveLock automatique) activée et si l'unité reste raccordée avec l'ordinateur d'origine, vous ne serez pas invité à saisir un mot de passe DriveLock pour déverrouiller l'unité. Cependant, si vous déplacez l'unité sur un autre ordinateur ou si la carte mère est remplacée sur l'ordinateur d'origine, vous serez invité à fournir le mot de passe DriveLock.

Si cela se produit, lorsque l'on vous invite à saisir votre **Mot de passe DriveLock**, entrez le mot de passe administrateur BIOS (à l'aide du même type de touches que celles utilisées pour définir le mot de passe) et appuyez sur la touche **entrée** pour déverrouiller l'unité.

Après trois tentatives infructueuses de saisie du mot de passe, vous devez arrêter l'ordinateur et réessayer.

Sélectionner la protection DriveLock manuelle

 **IMPORTANT :** Pour empêcher qu'un disque dur protégé par la protection DriveLock ne devienne définitivement inutilisable, enregistrez les mots de passe principal et utilisateur DriveLock en lieu sûr, à l'écart de l'ordinateur. Si vous oubliez les deux mots de passe DriveLock, le disque dur sera définitivement verrouillé et inutilisable.

Pour appliquer manuellement la protection DriveLock à un disque dur interne, vous devez définir un mot de passe principal et DriveLock doit être activé dans Computer Setup. Prenez note des considérations suivantes lors de l'utilisation de la protection DriveLock :

- Une fois la protection DriveLock appliquée à un disque dur, vous pouvez accéder au disque dur uniquement en saisissant le mot de passe utilisateur DriveLock ou le mot de passe principal.
- Le propriétaire du mot de passe utilisateur DriveLock devra être l'utilisateur quotidien du disque dur protégé. Le propriétaire du mot de passe principal DriveLock peut être un administrateur système ou l'utilisateur au quotidien.
- Le mot de passe utilisateur DriveLock et le mot de passe principal DriveLock peuvent être identiques.

Définition d'un mot de passe principal DriveLock

Pour définir un mot de passe principal DriveLock, procédez comme suit :

1. Démarrez Computer Setup.
 - Ordinateurs ou tablettes avec clavier :
 1. Mettez l'ordinateur hors tension.
 2. Appuyez sur l'interrupteur d'alimentation et lorsque le logo HP apparaît, appuyez sur la touche **f10** pour accéder à Computer Setup.
 - Tablettes sans clavier :
 1. Mettez la tablette hors tension.
 2. Appuyez simultanément sur l'interrupteur d'alimentation et sur le bouton de réduction du volume jusqu'à ce que le menu Démarrer s'affiche, puis appuyez sur **f10** pour accéder à Computer Setup.
2. Sélectionnez **Sécurité**, sélectionnez **Utilitaires de disque dur**, sélectionnez **DriveLock/Automatic DriveLock** (DriveLock automatique), puis appuyez sur la touche **entrée**.
3. Sélectionnez le disque dur que vous souhaitez protéger, puis appuyez sur la touche **entrée**.
4. Sélectionnez **Définir le mot de passe principal DriveLock**, puis appuyez sur **entrée**.
5. Lisez attentivement le message d'alerte.
6. Suivez les instructions à l'écran pour définir un mot de passe principal DriveLock.

 **REMARQUE :** Vous pouvez activer DriveLock et définir un mot de passe utilisateur DriveLock avant de quitter Computer Setup. Pour plus d'informations, reportez-vous à la section [Activer DriveLock et définir un mot de passe utilisateur DriveLock à la page 53](#).

7. Pour quitter Computer Setup, sélectionnez **Principal**, sélectionnez **Enregistrer les modifications et quitter**, puis sélectionnez **Oui**.

 **REMARQUE :** Si vous utilisez les touches de direction pour mettre en surbrillance votre choix, vous devez appuyer ensuite sur **entrer**.

Activer DriveLock et définir un mot de passe utilisateur DriveLock

Pour activer DriveLock et définir un mot de passe utilisateur DriveLock, procédez comme suit :

1. Démarrez Computer Setup.
 - Ordinateurs ou tablettes avec clavier :
 1. Mettez l'ordinateur hors tension.
 2. Appuyez sur l'interrupteur d'alimentation et lorsque le logo HP apparaît, appuyez sur la touche **f10** pour accéder à Computer Setup.
 - Tablettes sans clavier :
 1. Mettez la tablette hors tension.
 2. Appuyez simultanément sur l'interrupteur d'alimentation et sur le bouton de réduction du volume jusqu'à ce que le menu Démarrer s'affiche, puis appuyez sur **f10** pour accéder à Computer Setup.
2. Sélectionnez **Sécurité**, sélectionnez **Utilitaires de disque dur**, sélectionnez **DriveLock/Automatic DriveLock** (DriveLock automatique), puis appuyez sur la touche **entrée**.
3. Sélectionnez le disque dur que vous souhaitez protéger, puis appuyez sur la touche **entrée**.
4. Sélectionnez **Activer DriveLock**, puis appuyez sur la touche **entrée**.
5. Lisez attentivement le message d'alerte.
6. Suivez les instructions à l'écran pour définir un mot de passe utilisateur DriveLock et activer DriveLock.
7. Pour quitter Computer Setup, sélectionnez **Principal**, sélectionnez **Enregistrer les modifications et quitter**, puis sélectionnez **Oui**.



REMARQUE : Si vous utilisez les touches de direction pour mettre en surbrillance votre choix, vous devez appuyer ensuite sur **entrer**.

Désactivation de DriveLock

1. Démarrez Computer Setup.
 - Ordinateurs ou tablettes avec clavier :
 1. Mettez l'ordinateur hors tension.
 2. Appuyez sur l'interrupteur d'alimentation et lorsque le logo HP apparaît, appuyez sur la touche **f10** pour accéder à Computer Setup.
 - Tablettes sans clavier :
 1. Mettez la tablette hors tension.
 2. Appuyez simultanément sur l'interrupteur d'alimentation et sur le bouton de réduction du volume jusqu'à ce que le menu Démarrer s'affiche, puis appuyez sur **f10** pour accéder à Computer Setup.
2. Sélectionnez **Sécurité**, sélectionnez **Utilitaires de disque dur**, sélectionnez **DriveLock/Automatic DriveLock** (DriveLock automatique), puis appuyez sur la touche **entrée**.
3. Sélectionnez le disque dur que vous souhaitez gérer, puis appuyez sur la touche **entrée**.
4. Sélectionnez **Désactiver DriveLock**, puis appuyez sur la touche **entrée**.

5. Suivez les instructions à l'écran pour désactiver DriveLock.
6. Pour quitter Computer Setup, sélectionnez **Principal**, sélectionnez **Enregistrer les modifications et quitter**, puis sélectionnez **Oui**.



REMARQUE : Si vous utilisez les touches de direction pour mettre en surbrillance votre choix, vous devez appuyer ensuite sur [entrer](#).

Saisie d'un mot de passe DriveLock

Vérifiez que le disque dur est inséré dans l'ordinateur (et non dans un dispositif d'accueil ou un compartiment MultiBay externe en option).

À l'invite **DriveLock Password** (Mot de passe DriveLock), entrez votre mot de passe utilisateur DriveLock ou votre mot de passe principal DriveLock (à l'aide du même type de touches que celles utilisées pour définir le mot de passe) et appuyez sur la touche [entrée](#).

Après trois tentatives infructueuses de saisie du mot de passe, vous devez arrêter l'ordinateur et réessayer.

Modification d'un mot de passe DriveLock

Pour modifier un mot de passe DriveLock dans Computer Setup, procédez comme suit :

1. Mettez l'ordinateur hors tension.
2. Appuyez sur l'interrupteur d'alimentation.
3. À l'invite du **Mot de passe DriveLock**, saisissez le mot de passe d'utilisateur ou mot de passe principal DriveLock actuel que vous êtes en train de modifier, appuyez sur [entrée](#), puis tapez ou appuyez sur **f10** pour accéder à Computer Setup.
4. Sélectionnez **Sécurité**, sélectionnez **Utilitaires de disque dur**, sélectionnez **DriveLock/Automatic DriveLock** (DriveLock automatique), puis appuyez sur la touche [entrée](#).
5. Sélectionnez le disque dur que vous souhaitez gérer, puis appuyez sur la touche [entrée](#).
6. Effectuez la sélection du mot de passe DriveLock que vous souhaitez modifier et suivez les instructions à l'écran pour saisir des mots de passe.



REMARQUE : L'option **Modifier le mot de passe principal DriveLock** n'est disponible que si le mot de passe principal DriveLock a été fourni lors de l'invite à la saisie du mot de passe DriveLock à l'étape 3.

7. Pour quitter Computer Setup, sélectionnez **Principal**, sélectionnez **Enregistrer les modifications et quitter**, puis sélectionnez **Oui**.



REMARQUE : Si vous utilisez les touches de direction pour mettre en surbrillance votre choix, vous devez appuyer ensuite sur [entrer](#).

Windows Hello (certains produits uniquement)

Sur les produits équipés d'un lecteur d'empreintes digitales ou d'une caméra infrarouge, Windows Hello vous permet d'enregistrer vos empreintes digitales, votre empreinte faciale et de mettre en place un code PIN. Après l'inscription, vous pouvez utiliser votre lecteur d'empreintes digitales, empreinte faciale ou code PIN pour vous connecter à Windows.

Pour configurer Windows Hello :

1. Appuyez sur le bouton **Démarrer**, sélectionnez **Paramètres**, sélectionnez **Comptes**, puis sélectionnez **Options de connexion**.
2. Pour ajouter un mot de passe, sélectionnez **Mot de passe**, puis sélectionnez **Ajouter**.
3. Dans **Empreinte digitale Windows Hello** ou **Empreinte faciale Windows Hello**, sélectionnez **Configuration**.
4. Sélectionnez **Mise en route**, puis suivez les instructions à l'écran pour inscrire votre empreinte digitale ou empreinte faciale et configurer un code PIN.

 **IMPORTANT :** Pour éviter les problèmes de connexion d'empreintes digitales, assurez-vous que lorsque vous enregistrez votre empreinte digitale, tous les côtés autour de votre doigt sont enregistrés par le lecteur d'empreintes digitales.

 **REMARQUE :** Le code PIN n'a pas de limite de longueur. Le paramètre par défaut concerne uniquement les chiffres. Pour inclure des caractères alphabétiques ou spéciaux, cochez la case **inclure des lettres et des symboles**.

Utilisation d'un logiciel antivirus

Lorsque vous utilisez l'ordinateur pour accéder à la messagerie électronique, au réseau ou à Internet, vous l'exposez à de possibles virus informatiques. Les virus informatiques peuvent désactiver le système d'exploitation, les applications ou les utilitaires, ou les empêcher de fonctionner normalement.

Les logiciels antivirus peuvent détecter la plupart des virus, les détruire et, dans la plupart des cas, réparer les dommages causés. Les logiciels antivirus doivent être mis à jour régulièrement afin de fournir une protection permanente contre les nouveaux virus détectés.

Windows Defender est préinstallé sur votre ordinateur. HP recommande vivement de continuer d'utiliser un logiciel antivirus pour protéger complètement votre ordinateur.

Pour plus d'informations sur les virus informatiques, accédez à HP Support Assistant.

Utilisation d'un logiciel de pare-feu

Les pare-feu visent à empêcher tout accès non autorisé à un système ou à un réseau. Il peut s'agir d'un programme logiciel que vous installez sur votre ordinateur, votre réseau ou les deux, ou d'une solution à la fois matérielle et logicielle.

Deux types de pare-feu peuvent être envisagés :

- Pare-feu au niveau de l'hôte : logiciel qui protège uniquement l'ordinateur sur lequel il est installé.
- Pare-feu au niveau du réseau : installé entre le modem DSL ou le modem câble et le réseau domestique afin de protéger tous les ordinateurs présents sur le réseau.

Lorsqu'un pare-feu est installé sur un système, toutes les données échangées au niveau du système sont contrôlées et comparées à un ensemble de critères de sécurité définis par l'utilisateur. Toutes les données ne répondant pas à ces critères sont bloquées.

Il est possible qu'un pare-feu soit déjà installé sur l'ordinateur ou l'équipement réseau. Dans le cas contraire, il existe des solutions logicielles.



REMARQUE : Dans certains cas, un pare-feu peut bloquer l'accès aux jeux sur Internet, interférer avec le partage d'imprimantes ou de fichiers sur un réseau ou bloquer des pièces jointes de courrier électronique autorisées. Pour résoudre temporairement le problème, désactivez le pare-feu, effectuez la tâche que vous souhaitez exécuter, puis réactivez le pare-feu. Pour résoudre définitivement le problème, reconfigurez le pare-feu.

Installation de mises à jour logicielles

Les logiciels HP, Windows et tiers installés sur votre ordinateur doivent être régulièrement mis à jour pour corriger les problèmes de sécurité et améliorer les performances.



IMPORTANT : Microsoft envoie des alertes concernant les mises à jour Windows, pouvant inclure des mises à jour de sécurité. Pour protéger l'ordinateur des failles de sécurité et des virus, installez toutes les mises à jour dès que vous recevez une alerte de Microsoft.

Vous pouvez installer ces mises à jour de façon automatique.

Pour afficher ou modifier les paramètres :

1. Sélectionnez le bouton **Démarrer**, sélectionnez **Paramètres**, puis sélectionnez **Mise à jour & Sécurité**.
2. Sélectionnez **Windows Update**, puis suivez les instructions à l'écran.
3. Pour planifier une heure d'installation de mises à jour, sélectionnez **Options avancées**, puis suivez les instructions à l'écran.

Utilisation de HP Client Security (certains produits uniquement)

Le logiciel HP Client Security est préinstallé sur votre d'ordinateur. Ce logiciel est accessible via l'icône de HP Client Security à l'extrémité droite de la barre des tâches ou via le Panneau de configuration Windows. Il contient des fonctions de sécurité conçues pour empêcher tout accès non autorisé à l'ordinateur, aux réseaux et aux données critiques. Pour plus d'informations, reportez-vous à la section Aide du logiciel HP Client Security.

À l'aide de HP Device as a Service (certains produits uniquement)

HP DaaS est une solution informatique basée sur le cloud qui permet aux entreprises de sécuriser et de gérer de manière efficace les actifs de leur entreprise. HP DaaS permet de protéger les appareils contre les programmes malveillants et d'autres attaques, de surveiller leur intégrité et vous permet de passer moins de temps à régler les problèmes liés à la sécurité et aux appareils. Vous pouvez rapidement télécharger et installer le logiciel, bien plus économique que les solutions internes traditionnelles. Pour plus d'informations, reportez-vous à la section <https://www.hptouchpointmanager.com/>.

Utilisation d'un câble antivol en option (certains produits uniquement)

Un dispositif antivol a un caractère dissuasif, mais ne constitue pas une garantie contre une utilisation malveillante ou le vol de l'ordinateur. Pour connecter un câble antivol à votre ordinateur, suivez les instructions fournies par le constructeur.

Utilisation d'un lecteur d'empreintes digitales (certains produits uniquement)

Des lecteurs d'empreintes digitales sont disponibles sur certains produits. Pour utiliser le lecteur d'empreintes digitales, vous devez inscrire vos empreintes digitales dans le module Credential Manager de HP Client Security. Pour plus d'informations, reportez-vous à la section Aide du logiciel HP Client Security.

Après l'inscription de vos empreintes digitales dans Credential Manager, vous pouvez utiliser le Gestionnaire de mots de passe de HP Client Security pour enregistrer et renseigner vos noms d'utilisateur et mots de passe dans les sites Web et applications compatibles.

Localisation du lecteur d'empreintes digitales

Le lecteur d'empreintes digitales est un petit détecteur métallique situé dans un des emplacements suivants de votre ordinateur :

- Près de la base du pavé tactile
- Sur le côté droit du clavier
- En haut à droite de l'écran
- Sur le côté gauche de l'écran
- À l'arrière de l'écran

Selon votre produit, le lecteur peut être orienté horizontalement ou verticalement.

8 Maintenance

Procéder à une maintenance régulière permet d'assurer le bon fonctionnement de votre ordinateur. Ce chapitre explique comment utiliser des outils tels que le défragmenteur de disque et le nettoyage de disque. Il fournit également des instructions pour mettre à jour des logiciels et pilotes, pour nettoyer l'ordinateur et des conseils pour emporter celui-ci en voyage (ou l'expédier).

Amélioration des performances

En procédant régulièrement à des tâches de maintenance (à l'aide d'outils tels que le défragmenteur de disque et le nettoyage de disque), vous pouvez améliorer les performances de votre ordinateur.

Utilisation du défragmenteur de disque

HP recommande de défragmenteur votre disque dur au moins une fois par mois avec le défragmenteur de disque.



REMARQUE : Il n'est pas nécessaire d'exécuter le défragmenteur de disque dur sur les disques durs électroniques.

Pour exécuter le défragmenteur de disque :

1. Connectez l'ordinateur à l'alimentation secteur.
2. Tapez `defragment` dans la zone de recherche de la barre des tâches, puis sélectionnez **Défragmenteur et optimiser les lecteurs**.
3. Suivez les instructions à l'écran.

Pour des informations supplémentaires, consultez l'aide du défragmenteur de disque.

Utilisation du nettoyage de disque

Utilisez le nettoyage de disque pour rechercher sur le disque dur les fichiers non nécessaires que vous pouvez supprimer en toute sécurité pour libérer de l'espace sur le disque. L'ordinateur fonctionne ainsi plus efficacement.

Pour exécuter le nettoyage de disque :

1. Tapez `disque` dans la zone de recherche de la barre des tâches, puis sélectionnez l'application **Nettoyage de disque**.
2. Suivez les instructions à l'écran.

Utilisation de HP 3D DriveGuard (certains produits uniquement)

HP 3D DriveGuard protège un disque dur en parquant l'unité et en interrompant les requêtes de données dans les circonstances suivantes :

- Vous faites tomber votre ordinateur.
- Vous déplacez l'ordinateur avec l'écran fermé lorsque le système fonctionne sur batterie.

Un court instant après l'un de ces événements, HP 3D DriveGuard remet le disque dur en fonctionnement normal.

 **REMARQUE :** Seuls les disques durs internes sont protégés par HP 3D DriveGuard. HP 3D DriveGuard ne protège pas les disques durs installés dans un dispositif d'accueil en option ou connectés à un port USB.

 **REMARQUE :** En raison de l'absence de pièces mobiles dans les disques durs électroniques (SSD), HP 3D DriveGuard est inutile pour ce type de disque.

Identification de l'état de HP 3D DriveGuard

Le voyant du disque dur sur l'ordinateur change de couleur pour indiquer que l'unité est parquée dans le compartiment du disque dur principal ou dans le compartiment du disque dur secondaire (certains produits uniquement), ou que les deux sont parqués.

Mise à jour des programmes et des pilotes

HP recommande de mettre à jour régulièrement vos logiciels et pilotes. Les mises à jour peuvent permettre de résoudre des problèmes et ajoutent de nouvelles fonctions et options à votre ordinateur. Par exemple, des composants graphiques anciens peuvent s'avérer incompatibles avec les tout derniers logiciels de jeu. Sans les derniers pilotes, vous ne serez pas en mesure de tirer le meilleur parti de votre équipement.

Accédez à la page <http://www.hp.com/support> pour télécharger les dernières versions des logiciels et pilotes HP. Vous pouvez également vous inscrire pour recevoir des notifications automatiques de mise à jour dès qu'elles sont disponibles.

Si vous souhaitez mettre à jour vos programmes et vos pilotes, procédez comme suit :

1. Tapez `support` dans la zone de recherche de la barre des tâches, puis sélectionnez l'application **HP Support Assistant**.
—ou—
Cliquez sur l'icône en forme de point d'interrogation dans la barre des tâches.
2. Sélectionnez **Mon ordinateur portable**, puis l'onglet **Mises à jour** et sélectionnez **Rechercher des mises à jour et des messages**.
3. Suivez les instructions à l'écran.

Nettoyage de votre ordinateur

Le nettoyage de votre ordinateur élimine régulièrement les saletés, les débris et les bactéries nuisibles. Utilisez les informations suivantes pour nettoyer la plupart des surfaces d'ordinateur. Pour les ordinateurs dotés d'un placage de bois, reportez-vous à [Entretien du placage de bois \(certains produits uniquement\) à la page 61](#).

Utilisation de HP Easy Clean (certains produits uniquement)

HP Easy Clean vous aide à éviter les entrées accidentelles lorsque vous nettoyez les surfaces de l'ordinateur à l'aide de lingettes anti-bactériennes. Ce logiciel désactive les périphériques tels que le clavier, l'écran tactile et le pavé tactile pour une durée prédéfinie afin de pouvoir nettoyer toutes les surfaces de l'ordinateur.

1. Démarrez HP Easy Clean de l'une des façons suivantes :
 - Cliquez sur le menu **Démarrer**, puis sélectionnez **HP Easy Clean**.

– ou –

- Cliquez sur l'icône **HP Easy Clean** dans la barre des tâches.

– ou –

- Sélectionnez **Démarrer**, puis sélectionnez le module **HP Easy Clean**.

2. Maintenant que vos périphériques sont désactivés pendant une courte période, utilisez des lingettes anti-bactériennes pour désinfecter en toute sécurité toutes les surfaces exposées de votre ordinateur, notamment le clavier, l'écran, le pavé tactile et l'étui. Suivez les instructions du fabricant pour l'utilisation des lingettes.

 **IMPORTANT :** Si vous n'êtes pas sûr qu'un produit de nettoyage soit adapté à votre ordinateur, vérifiez que des ingrédients tels que les suivants soient bien absents de sa composition :

- Alcool
- Acétone
- Chlorure d'ammonium
- Chlorure de méthylène
- Hydrocarbures
- Toutes les matières à base de pétrole, telles que le benzène ou diluant

 **REMARQUE :** Gardez l'ordinateur ouvert jusqu'à ce que vous l'ayez laissé complètement sécher.

3. Lorsque la surface est sèche :
 - a. Connectez l'alimentation secteur.
 - b. Connectez tous les périphériques externes alimentés.
 - c. Mettez l'ordinateur sous tension.

Retrait de la poussière et des débris des ordinateurs non-HP Easy Clean

Si HP Easy Clean n'est pas préinstallé sur votre ordinateur, procédez comme suit :

1. Mettez l'ordinateur hors tension pour éviter tout risque de choc électrique ou toute détérioration des composants.
 - a. Déconnectez l'alimentation secteur.
 - b. Déconnectez tous les périphériques externes alimentés.
2. Essuyez l'extérieur de l'ordinateur à l'aide d'un chiffon doux imbibé d'eau pour retirer les saletés si nécessaire.
 - Le chiffon doit être en microfibre sèche ou une chamoisine (chiffon antistatique sans huile) ou bien des lingettes antistatiques.
 - Le chiffon doit être humide mais non mouillé. L'écoulement d'eau dans la ventilation ou d'autres points d'infiltration peut entraîner des problèmes.
 - N'utilisez pas de matériaux fibreux, comme les serviettes en papier, qui peuvent rayer l'ordinateur. À long terme, les particules de poussière et les produits de nettoyage peuvent finir par s'incruster dans les rayures.

3. Laissez l'appareil sécher à l'air avant d'utiliser l'ordinateur ou d'effectuer un nettoyage supplémentaire avec des lingettes anti-bactériennes.
4. Lorsque vous avez terminé le nettoyage et que la surface est sèche :
 - a. Connectez l'alimentation secteur.
 - b. Connectez tous les périphériques externes alimentés.
 - c. Mettez l'ordinateur sous tension.

Entretien du placage de bois (certains produits uniquement)

Votre produit peut être doté d'un placage de bois de haute qualité. Comme pour tous les produits en bois naturel, un entretien et une manipulation appropriés sont importants pour garantir les meilleurs résultats durant toute la vie du produit. En raison de la nature du bois naturel, vous pouvez observer des variations uniques dans le motif de grain ou des variations subtiles de la couleur, considérées comme tout à fait normales.

- Nettoyez le bois avec un chiffon sec et antistatique en microfibre ou une chamoisine.
- Évitez les produits de nettoyage contenant des substances comme de l'ammoniaque, du chlore, de l'acétone, de la térébenthine ou d'autres essences minérales.
- N'exposez pas le bois au soleil ou à l'humidité pendant une période prolongée.
- Si le bois devient humide, séchez-le en tapotant avec un chiffon absorbant non pelucheux.
- Évitez tout contact avec une substance susceptible de teindre ou décolorer le bois.
- Évitez tout contact avec des objets pointus ou des surfaces rugueuses susceptibles de rayer le bois.

Déplacement avec votre ordinateur ou transport

Si vous devez vous déplacer avec votre ordinateur ou le transporter, suivez les conseils ci-dessous pour protéger votre équipement.

- Préparez votre ordinateur avant de le déplacer ou de le transporter :
 - Sauvegardez vos données sur une unité externe.
 - Retirez tous les disques et toutes les cartes multimédia externes, telles que les cartes mémoire.
 - Désactivez et déconnectez tous les périphériques externes.
 - Arrêtez l'ordinateur.
- Emportez une copie de sauvegarde de vos données. Conservez la copie de sauvegarde à l'écart de l'ordinateur.
- Lorsque vous voyagez en avion, prenez l'ordinateur avec vos bagages à main ; ne l'enregistrez pas en soute.



IMPORTANT : Évitez d'exposer l'unité à des champs magnétiques. Les portiques de détection et les bâtons de sécurité utilisés dans les aéroports sont des dispositifs de sécurité qui génèrent des champs magnétiques. Les tapis roulants et dispositifs de sécurité aéroportuaires similaires qui contrôlent les bagages utilisent généralement des rayons X et non des champs magnétiques, ce qui ne représente aucun risque pour les unités.

- Si vous envisagez d'utiliser votre ordinateur en vol, écoutez les annonces indiquant à quel moment vous êtes autorisés à le faire. L'utilisation en vol de l'ordinateur est à la discrétion de la compagnie aérienne.

- Si vous devez expédier l'ordinateur ou une unité par la poste, empaquetez-les dans un emballage à bulles d'air ou un autre emballage protecteur et apposez l'inscription « FRAGILE ».
- L'utilisation de périphériques sans fil peut être limitée dans certains environnements. Ces restrictions peuvent s'appliquer à bord des avions, dans les hôpitaux, dans les lieux à proximité d'explosifs et dans les environnements dangereux. Si vous ne connaissez pas la politique relative à l'utilisation d'un périphérique sans fil particulier sur votre ordinateur, demandez l'autorisation de l'utiliser avant de le mettre sous tension.
- Si vous vous déplacez à l'étranger, appliquez les recommandations suivantes :
 - Vérifiez les réglementations douanières relatives aux ordinateurs pour tous les pays/régions où vous vous rendez.
 - Vérifiez les spécifications des cordons d'alimentation et des adaptateurs dans les pays/régions où vous prévoyez d'utiliser votre ordinateur. En effet, les spécifications de tension, de fréquence et de prise varient selon les pays/régions.

 **AVERTISSEMENT !** Afin de réduire le risque de choc électrique, d'incendie ou de détérioration du matériel, n'essayez pas de faire fonctionner l'ordinateur au moyen d'un kit de conversion de tension destiné aux équipements ménagers.

9 Sauvegarde, restauration et récupération

Ce chapitre apporte des informations sur les processus suivants, qui font partie de la procédure standard pour la plupart des produits :

- **Sauvegarde de vos informations personnelles**—Vous pouvez utiliser les outils Windows pour sauvegarder vos informations personnelles (reportez-vous à la section [Utilisation des outils Windows à la page 63](#)).
- **Création d'un point de restauration**—Vous pouvez utiliser les outils Windows pour créer un point de restauration (reportez-vous à la section [Utilisation des outils Windows à la page 63](#)).
- **Création de supports de récupération** (certains produits uniquement)—Vous pouvez utiliser l'outil de téléchargement HP Cloud Recovery (certains produits uniquement) pour créer des supports de récupération (reportez-vous à la section [Utilisation de l'outil de téléchargement HP Cloud Recovery pour créer un support de récupération à la page 64](#)).
- **Restauration et récupération**—Windows propose plusieurs options de restauration, notamment la sauvegarde, l'actualisation de l'ordinateur et la réinitialisation de l'ordinateur à son état d'origine (reportez-vous à la section [Utilisation des outils Windows à la page 63](#)).

 **IMPORTANT :** Si vous utilisez des procédures de récupération sur une tablette, la batterie de la tablette doit disposer d'au moins 70 % d'alimentation restante avant de lancer le processus de récupération.

IMPORTANT : Pour une tablette avec clavier détachable, connectez la tablette à la station clavier avant de lancer le processus de récupération.

Sauvegarde des informations et création de supports de récupération

Utilisation des outils Windows

 **IMPORTANT :** Windows est la seule option qui permette de sauvegarder vos informations personnelles. Programmez régulièrement des sauvegardes afin d'éviter toute perte de vos informations.

Vous pouvez utiliser les outils Windows pour sauvegarder vos informations personnelles et créer des points de restauration système et des supports de récupération.

 **REMARQUE :** Si le stockage de votre ordinateur est inférieur ou égal à 32 Go, la restauration du système Microsoft est désactivée par défaut.

Pour obtenir plus d'informations et connaître les étapes à suivre, reportez-vous à l'application Obtenir de l'aide.

1. Cliquez sur le bouton **Démarrer**, puis sélectionnez l'application **Obtenir de l'aide**.
2. Saisissez la tâche que vous voulez effectuer.

 **REMARQUE :** Vous devez être connecté à Internet pour accéder à l'application Obtenir de l'aide.

Utilisation de l'outil de téléchargement HP Cloud Recovery pour créer un support de récupération

Vous pouvez utiliser l'outil de téléchargement HP Cloud Recovery pour créer un support de récupération HP sur une unité flash USB amovible.

Pour plus d'informations :

- ▲ Rendez-vous sur <http://www.hp.com/support>, recherchez HP Cloud Recovery, puis sélectionnez le résultat correspondant au type d'ordinateur dont vous disposez.



REMARQUE : Si vous ne parvenez pas à créer le support de récupération, contactez le support pour obtenir des disques de récupération. Ouvrez la page <http://www.hp.com/support>, sélectionnez votre pays ou région puis suivez les instructions à l'écran.

Restauration et récupération

Restauration, réinitialisation et actualisation à l'aide des outils Windows

Windows propose plusieurs options de restauration, de réinitialisation et d'actualisation de l'ordinateur. Pour plus de détails, reportez-vous à la section [Utilisation des outils Windows à la page 63](#).

Récupération à partir de supports de récupération HP

Vous pouvez utiliser le support de récupération HP pour restaurer le système d'exploitation d'origine et les programmes logiciels installés en usine. Sur certains produits, il peut être créé sur un lecteur flash USB amovible, en utilisant l'outil de téléchargement HP Cloud Recovery. Pour plus de détails, reportez-vous à la section [Utilisation de l'outil de téléchargement HP Cloud Recovery pour créer un support de récupération à la page 64](#).



REMARQUE : Si vous ne parvenez pas à créer le support de récupération, contactez le support pour obtenir des disques de récupération. Ouvrez la page <http://www.hp.com/support>, sélectionnez votre pays ou région puis suivez les instructions à l'écran.

Pour restaurer votre système :

- ▲ Insérez le support de récupération HP, puis redémarrez l'ordinateur.

Modification de l'ordre d'amorçage de l'ordinateur

Si votre ordinateur ne redémarre pas avec le support de récupération HP, vous pouvez modifier l'ordre d'amorçage de l'ordinateur. Il s'agit de l'ordre des périphériques répertoriés dans le BIOS, dans lequel l'ordinateur recherche les informations de démarrage. Vous pouvez modifier la sélection pour une unité optique ou une unité flash USB, en fonction de l'emplacement de votre support de récupération HP.

Pour modifier l'ordre d'amorçage :



IMPORTANT : Pour les tablettes avec clavier détachable, connectez la tablette à la station clavier avant de procéder aux étapes suivantes.

1. Insérez le support de récupération HP.
2. Accédez au menu **Démarrer** du système.

Pour les ordinateurs ou les tablettes avec claviers connectés :

- ▲ Démarrez ou redémarrez l'ordinateur ou la tablette, appuyez rapidement sur la touche **Échap**, puis appuyez sur la touche **F9** pour afficher les options d'amorçage.

Pour les tablettes sans clavier :

- ▲ Allumez ou redémarrez la tablette, puis appuyez brièvement sur le bouton d'augmentation du volume, enfin appuyez sur la touche **F9**.

–ou–

Allumez ou redémarrez la tablette, puis appuyez brièvement sur le bouton de réduction du volume, enfin appuyez sur la touche **F9**.

3. Sélectionnez le lecteur optique ou l'unité flash USB à partir duquel vous souhaitez démarrer et suivez les instructions à l'écran.

Utilisation de HP Sure Recover (certains produits uniquement)

Certains modèles d'ordinateurs sont configurés avec HP Sure Recover, une solution de restauration du système d'exploitation du PC intégrée au matériel et aux microprogrammes. HP Sure Recover peut restaurer entièrement l'image du système d'exploitation HP sans aucun logiciel de restauration installé.

À l'aide de HP Sure Recover, un administrateur ou un utilisateur peut restaurer le système et installer :

- La dernière version du système d'exploitation
- Les pilotes de périphériques spécifiques à la plateforme
- Les applications logicielles, dans le cas d'une image personnalisée

Pour accéder à la documentation la plus récente de HP Sure Recover, ouvrez la page <http://www.hp.com/support>. Sélectionnez **Rechercher votre produit**, puis suivez les instructions à l'écran.

10 Computer Setup (BIOS), TPM et HP Sure Start

Utilisation de Computer Setup

L'utilitaire Computer Setup, à savoir le BIOS (Basic Input/Output System), contrôle la communication entre tous les périphériques d'entrée et de sortie du système (par exemple, les unités de disques, écrans, claviers, souris et imprimantes). Computer Setup inclut des paramètres pour les types de périphériques installés, la séquence de démarrage de l'ordinateur, ainsi que la quantité de la mémoire système et de la mémoire étendue.

 **REMARQUE :** Procédez avec la plus grande prudence lorsque vous apportez des modifications dans Computer Setup. Toute erreur pourrait empêcher l'ordinateur de fonctionner correctement.

Démarrage de Computer Setup

- ▲ Mettez sous tension ou redémarrez l'ordinateur et lorsque le logo HP apparaît, appuyez sur la touche **f10** pour accéder à Computer Setup.

Navigation et sélection dans Computer Setup

- Pour sélectionner un menu ou un élément de menu, utilisez la touche de **tabulation** et les touches de direction, puis appuyez sur la touche **entrée**, ou utilisez un périphérique de pointage pour sélectionner l'élément.
- Pour effectuer un défilement vers le haut ou vers le bas, cliquez sur la flèche vers le haut ou vers le bas située dans l'angle supérieur droit de l'écran, ou utilisez la touche de direction vers le haut ou vers le bas sur le clavier.
- Pour fermer les boîtes de dialogue ouvertes et revenir à l'écran principal de Computer Setup, appuyez sur la touche **echap**, puis suivez les instructions à l'écran.

Pour quitter Computer Setup, suivez l'une des méthodes ci-dessous :

- Pour quitter les menus de Computer Setup sans enregistrer vos modifications, sélectionnez **Principal**, **Ignorer les modifications et quitter**, puis cliquez sur **Oui**.

 **REMARQUE :** Si vous utilisez les touches de direction pour mettre en surbrillance votre choix, vous devez appuyer ensuite sur **entrer**.

- Pour quitter les menus de Computer Setup, sélectionnez **Principal**, sélectionnez **Enregistrer les modifications et quitter**, puis sélectionnez **Oui**.

 **REMARQUE :** Si vous utilisez les touches de direction pour mettre en surbrillance votre choix, vous devez appuyer ensuite sur **entrer**.

Vos préférences prennent effet au redémarrage de l'ordinateur.

Restauration des paramètres d'usine dans Computer Setup

 **REMARQUE :** La restauration des valeurs par défaut ne modifie pas le mode du disque dur.

Pour restaurer tous les paramètres de Computer Setup sur les valeurs définies en usine, procédez comme suit :

1. Démarrez Computer Setup. Reportez-vous à la section [Démarrage de Computer Setup à la page 66](#).
2. Sélectionnez **Principal**, sélectionnez **Appliquer les paramètres d'usine par défaut et quitter**, puis cliquez sur **Oui**.

 **REMARQUE :** Si vous utilisez les touches de direction pour mettre en surbrillance votre choix, vous devez appuyer ensuite sur **entrer**.

 **REMARQUE :** Sur certains produits, les sélections sont susceptibles d'afficher **Restaurer les valeurs par défaut** au lieu de **Appliquer les paramètres d'usine par défaut et quitter**.

Vos préférences prennent effet au redémarrage de l'ordinateur.

 **REMARQUE :** La restauration des paramètres par défaut définis en usine n'affecte pas les paramètres relatifs aux mots de passe et à la sécurité.

Mise à jour du BIOS

Des mises à jour du BIOS peuvent être disponibles sur le site Web HP.

La plupart des mises à jour du BIOS proposées sur le site Web HP se présentent sous la forme de fichiers compressés appelés *SoftPaqs*.

Certaines mises à jour intègrent un fichier appelé Readme.txt qui contient des informations sur l'installation du fichier et la résolution de problèmes qui y sont liés.

Identification de la version du BIOS

Pour déterminer si Computer Setup (BIOS) a besoin d'une mise à jour, vérifiez d'abord la version du BIOS sur votre ordinateur.

Vous pouvez accéder aux informations concernant la version du BIOS (également appelé *Date ROM* et *BIOS système*) en appuyant sur les touches **fn+echap** (si vous êtes déjà sous Windows) ou en utilisant Computer Setup.

1. Démarrez Computer Setup. Reportez-vous à la section [Démarrage de Computer Setup à la page 66](#).
2. Sélectionnez **Principal**, puis sélectionnez **Informations système**.
3. Pour quitter les menus de Computer Setup sans enregistrer vos modifications, sélectionnez **Principal**, **Ignorer les modifications et quitter**, puis cliquez sur **Oui**.

 **REMARQUE :** Si vous utilisez les touches de direction pour mettre en surbrillance votre choix, vous devez appuyer ensuite sur **entrer**.

Pour vérifier les versions du BIOS, reportez-vous à la section [Téléchargement d'une mise à jour du BIOS à la page 68](#).

Téléchargement d'une mise à jour du BIOS

 **IMPORTANT :** Pour éviter d'endommager l'ordinateur ou de faire échouer l'installation, téléchargez et installez une mise à jour du BIOS uniquement lorsque l'ordinateur est connecté à une source d'alimentation externe fiable via un adaptateur secteur. N'effectuez aucun téléchargement ni aucune installation de mise à jour du BIOS lorsque l'ordinateur fonctionne sur batterie, est installé dans un périphérique d'amarrage en option ou connecté à une source d'alimentation en option. Au cours du téléchargement et de l'installation, suivez les instructions ci-dessous:

Ne déconnectez pas l'alimentation de l'ordinateur en débranchant le cordon d'alimentation de la prise secteur.

N'arrêtez pas l'ordinateur et n'activez pas le mode veille.

Abstenez-vous d'insérer, de retirer, de connecter ou de déconnecter un périphérique, un câble ou un cordon.

1. Tapez `support` dans la zone de recherche de la barre des tâches, puis sélectionnez l'application HP Support Assistant.
–ou–
Cliquez sur l'icône en forme de point d'interrogation dans la barre des tâches.
2. Cliquez sur **Mises à jour**, puis cliquez sur **Vérifier la présence de mises à jour et messages**.
3. Suivez les instructions à l'écran.
4. Dans la zone de téléchargement, procédez comme suit :
 - a. Identifiez la mise à jour du BIOS la plus récente et comparez-la à la version du BIOS actuellement installée sur l'ordinateur. Notez la date, le nom ou un autre identifiant. Ces informations vous seront utiles pour rechercher la mise à jour une fois qu'elle aura été téléchargée sur le disque dur.
 - b. Suivez les instructions à l'écran pour télécharger les éléments sélectionnés sur le disque dur.
Notez le chemin d'accès à l'emplacement où sera téléchargée la mise à jour du BIOS sur le disque dur. Vous devrez accéder à cet emplacement lorsque vous serez prêt à installer la mise à jour.

 **REMARQUE :** Si vous connectez votre ordinateur à un réseau, consultez l'administrateur réseau avant d'installer des mises à jour logicielles, en particulier celles du BIOS système.

Les procédures d'installation du BIOS varient. Une fois le téléchargement terminé, suivez les instructions à l'écran. Si aucune instruction ne s'affiche, procédez comme suit :

1. Tapez `fichier` dans la zone de recherche de la barre des tâches, puis sélectionnez **Explorateur de fichiers**.
2. Sélectionnez votre disque dur. Il s'agit généralement de Disque local (C:).
3. À l'aide du chemin d'accès noté précédemment, ouvrez le dossier du disque dur qui contient la mise à jour.
4. Double-cliquez sur le fichier dont l'extension est `.exe` (par exemple, `nomfichier.exe`).
L'installation du BIOS commence.
5. Terminez l'installation en suivant les instructions à l'écran.

 **REMARQUE :** Lorsqu'un message apparaît à l'écran pour indiquer que l'installation s'est correctement déroulée, vous pouvez supprimer le fichier téléchargé du disque dur.

Modifier l'ordre d'amorçage à l'aide de l'invite F9

Pour choisir dynamiquement un périphérique d'amorçage pour la séquence de démarrage actuelle, procédez comme suit :

1. Accéder au menu Options du périphérique d'amorçage :
 - Mettez sous tension ou redémarrez l'ordinateur et lorsque le logo HP apparaît, appuyez sur **F9** pour accéder au menu Options du périphérique d'amorçage.
2. Sélectionnez un périphérique d'amorçage, appuyez sur **entrée**, puis suivez les instructions à l'écran.

Paramètres du BIOS TPM (certains produits uniquement)

 **IMPORTANT :** Avant d'activer la fonctionnalité TPM (Trusted Platform Module) sur ce système, vous devez vous assurer que l'usage que vous prévoyez de TPM soit conforme aux lois et réglementations applicables, et toutes approbations ou licences doivent être obtenues, le cas échéant. Pour tout problème de conformité résultant de votre exécution ou utilisation de TPM à l'encontre des exigences mentionnées précédemment, vous en supporterez l'unique et totale responsabilité. HP ne pourra être tenu responsable de tout passif s'y rapportant.

TPM offre une sécurité supplémentaire à votre ordinateur. Vous pouvez modifier les paramètres TPM dans Computer Setup (BIOS).

 **REMARQUE :** Si vous modifiez les paramètres TPM sur Masqué, TPM n'est pas visible dans le système d'exploitation.

Pour accéder aux paramètres TPM dans Computer Setup :

1. Démarrez Computer Setup. Reportez-vous à la section [Démarrage de Computer Setup à la page 66](#).
2. Sélectionnez **Sécurité**, sélectionnez **Sécurité TPM intégrée**, puis suivez les instructions à l'écran.

Utilisation de HP Sure Start (certains produits uniquement)

Certains modèles d'ordinateur sont dotés de HP Sure Start, une technologie qui surveille le BIOS de l'ordinateur contre les attaques ou les corruptions. Si le BIOS est corrompu ou attaqué, HP Sure Start restaure automatiquement celui-ci à son état précédent, sans intervention de l'utilisateur.

HP Sure Start est configuré et déjà activé de sorte que la plupart des utilisateurs puissent se servir de sa configuration par défaut. Les utilisateurs avancés peuvent personnaliser la configuration par défaut.

Pour accéder à la documentation la plus récente de HP Sure Start, ouvrez la page <http://www.hp.com/support>. Sélectionnez **Rechercher votre produit**, puis suivez les instructions à l'écran.

11 Utilisation de HP PC Hardware Diagnostics

Utilisation de l'interface HP PC Hardware Diagnostics Windows (certains produits uniquement)

HP PC Hardware Diagnostics Windows est un utilitaire basé sur Windows qui vous permet d'exécuter des tests de diagnostic afin de déterminer si le matériel de l'ordinateur fonctionne correctement. L'outil s'exécute dans le système d'exploitation Windows pour de pouvoir effectuer un diagnostic des pannes matérielles.

Si HP PC Hardware Diagnostics Windows n'est pas installé sur votre ordinateur, vous devez tout d'abord le télécharger et l'installer. Pour télécharger HP PC Hardware Diagnostics Windows, reportez-vous à la section [Téléchargement de HP PC Hardware Diagnostics Windows à la page 71](#).

Après avoir installé HP PC Hardware Diagnostics Windows, suivez ces étapes pour y accéder depuis Aide et support de HP ou HP Support Assistant.

1. Pour accéder à HP PC Hardware Diagnostics Windows dans Aide et Support de HP :

- a.** Sélectionnez le bouton **Démarrer**, puis **Aide et support de HP**.
- b.** Sélectionnez **HP PC Hardware Diagnostics Windows**.

– ou –

Pour accéder à HP PC Hardware Diagnostics Windows dans HP Support Assistant :

- a.** Saisissez `support` dans la zone de recherche de la barre des tâches, puis sélectionnez l'application **HP Support Assistant**.

– ou –

Cliquez sur l'icône en forme de point d'interrogation dans la barre des tâches.

- b.** Sélectionnez **Dépannage et correctifs**.
- c.** Sélectionnez **Diagnostic**, puis **HP PC Hardware Diagnostics Windows**.

2. Lorsque l'outil s'ouvre, sélectionnez le type de test de diagnostic que vous souhaitez exécuter, puis suivez les instructions à l'écran.



REMARQUE : Pour interrompre un test de diagnostic, sélectionnez **Annuler**.

Lorsque HP PC Hardware Diagnostics Windows détecte une défaillance nécessitant un remplacement du matériel, un code d'identification de défaillance à 24 chiffres est généré. L'écran affiche l'une des options suivantes :

- Un lien d'identifiant de défaillance s'affiche. Sélectionnez le lien et suivez les instructions qui s'affichent à l'écran.
- Les instructions pour appeler l'assistance sont affichées. Suivez ces instructions.

Téléchargement de HP PC Hardware Diagnostics Windows

- Les instructions de téléchargement de HP PC Hardware Diagnostics Windows sont uniquement fournies en anglais.
- Vous devez utiliser un ordinateur Windows pour télécharger cet outil, car seuls des fichiers .exe sont fournis.

Téléchargement de la dernière version de HP PC Hardware Diagnostics Windows

Pour télécharger HP PC Hardware Diagnostics Windows, procédez comme suit :

1. Ouvrez la page <http://www.hp.com/go/techcenter/pcdiags>. La page d'accueil de HP PC Diagnostics s'affiche.
2. Sélectionnez **Télécharger HP Diagnostics Windows**, puis sélectionnez un emplacement sur votre ordinateur ou un lecteur flash USB.

L'outil est téléchargé dans l'emplacement sélectionné.

– ou –

Vous pouvez suivre la procédure ci-dessous pour télécharger HP PC Hardware Diagnostics Windows depuis le Microsoft Store :

1. Sélectionnez l'application Microsoft sur votre bureau ou saisissez `Microsoft Store` dans la zone de recherche de la barre des tâches.
2. Saisissez `HP PC Hardware Diagnostics Windows` dans la zone de recherche de **Microsoft Store**.
3. Suivez les instructions qui s'affichent à l'écran.

L'outil est téléchargé dans l'emplacement sélectionné.

Téléchargement de HP Hardware Diagnostics Windows par nom de produit ou numéro (certains produits uniquement)



REMARQUE : Pour certains produits, il peut être nécessaire de télécharger le logiciel sur une unité flash USB en utilisant le nom du produit ou le numéro.

Pour télécharger HP PC Hardware Diagnostics Windows par nom de produit ou numéro, procédez comme suit :

1. Ouvrez la page <http://www.hp.com/support>.
2. Sélectionnez **Logiciels et pilotes**, sélectionnez votre type de produit, puis saisissez le nom du produit ou le numéro dans la zone de recherche qui s'affiche.
3. Dans la section **Diagnostics**, sélectionnez l'option **Télécharger**, puis suivez les instructions à l'écran pour sélectionner la version spécifique des diagnostics Windows à télécharger pour votre ordinateur ou votre clé USB.

L'outil est téléchargé dans l'emplacement sélectionné.

Installation de HP PC Hardware Diagnostics Windows

Pour installer HP PC Hardware Diagnostics Windows, procédez comme suit :

- ▲ Naviguez vers le dossier de votre ordinateur ou de la clé USB dans lequel le fichier .exe a été téléchargé, double-cliquez sur le fichier .exe, puis suivez les instructions à l'écran.

Utilisation de l'interface UEFI de diagnostic matériel de PC HP

 **REMARQUE :** Pour les ordinateurs Windows 10 S, vous devez utiliser un ordinateur Windows et une clé USB pour télécharger et créer l'environnement de prise en charge de l'interface HP UEFI car seuls des fichiers .exe sont fournis. Pour plus d'informations, reportez-vous à la section [Téléchargement de l'interface UEFI de diagnostic matériel de PC HP sur une unité flash USB à la page 73](#).

L'interface UEFI (Unified Extensible Firmware Interface) de diagnostic matériel PC HP vous permet d'exécuter des tests de diagnostic afin de déterminer si le matériel de l'ordinateur fonctionne correctement. L'outil s'exécute en dehors du système d'exploitation pour isoler les pannes matérielles des problèmes qui peuvent être causés par le système d'exploitation ou d'autres composants logiciels.

Si votre ordinateur ne démarre pas dans Windows, vous pouvez utiliser l'interface UEFI de diagnostic matériel PC HP pour effectuer un diagnostic des pannes matérielles.

Lorsque l'interface UEFI de diagnostic matériel PC HP détecte une défaillance nécessitant un remplacement du matériel, un code d'identification de défaillance à 24 chiffres est généré. Pour obtenir une assistance pour résoudre le problème :

- ▲ Sélectionnez **Contacteur HP**, acceptez la clause de confidentialité de HP, puis utilisez un appareil mobile pour numériser le code d'identification de défaillance qui apparaît sur l'écran suivant. Le Support technique HP - la page Centre de Service s'affiche, avec votre numéro de produit et le code d'identification de la défaillance automatiquement renseignés. Suivez les instructions à l'écran.

– ou –

Contactez le support et fournissez le code d'identification de la défaillance.

 **REMARQUE :** Pour démarrer les diagnostics sur un ordinateur convertible, votre ordinateur doit être en mode ordinateur portable et vous devez utiliser le clavier fourni.

 **REMARQUE :** Pour interrompre un test de diagnostic, appuyez sur la touche [Échap](#).

Démarrage de l'interface UEFI de diagnostic matériel de PC HP

Pour démarrer l'interface UEFI de diagnostic matériel de PC HP, procédez comme suit :

1. Allumez ou redémarrez l'ordinateur, et appuyez rapidement sur la touche [Échap](#).
2. Appuyez sur la touche [f2](#).

Le BIOS recherche les outils de diagnostic à trois emplacements dans l'ordre suivant :

- a. Unité flash USB connectée

 **REMARQUE :** Pour télécharger l'outil UEFI de diagnostic matériel PC HP sur une unité flash USB, reportez-vous à la section [Téléchargement de la dernière version de l'interface UEFI de diagnostic matériel PC HP à la page 73](#).

- b. Disque dur
- c. BIOS

3. Lorsque l'outil de diagnostic s'ouvre, sélectionnez une langue, sélectionnez le type de test de diagnostic que vous souhaitez exécuter, puis suivez les instructions à l'écran.

Téléchargement de l'interface UEFI de diagnostic matériel de PC HP sur une unité flash USB

Le téléchargement de l'interface UEFI de diagnostic matériel de PC HP sur une unité flash USB peut être utile dans les cas suivants :

- L'interface UEFI de diagnostic matériel PC HP n'est pas incluse dans l'image de préinstallation.
- L'interface UEFI de diagnostic matériel PC HP n'est pas incluse dans la partition HP Tool.
- Le disque dur est endommagé.



REMARQUE : Les instructions de téléchargement de l'interface UEFI de diagnostic matériel de PC HP sont uniquement fournies en anglais, et vous devez utiliser un ordinateur Windows pour télécharger et créer l'environnement de prise en charge de l'interface HP UEFI car seuls des fichiers .exe sont fournis.

Téléchargement de la dernière version de l'interface UEFI de diagnostic matériel PC HP

Pour télécharger la dernière version de l'interface UEFI de diagnostic matériel PC HP sur une unité flash USB :

1. Ouvrez la page <http://www.hp.com/go/techcenter/pcdiags>. La page d'accueil de HP PC Diagnostics s'affiche.
2. Sélectionnez **Télécharger HP Diagnostics UEFI**, puis sélectionnez **Exécuter**.

Téléchargement de l'interface UEFI de diagnostic matériel PC HP par nom de produit ou le numéro (certains produits uniquement)



REMARQUE : Pour certains produits, il peut être nécessaire de télécharger le logiciel sur une unité flash USB en utilisant le nom du produit ou le numéro.

Pour télécharger l'interface UEFI de diagnostic matériel de PC HP par nom de produit ou le numéro (certains produits uniquement) sur une unité flash USB :

1. Ouvrez la page <http://www.hp.com/support>.
2. Saisissez le nom du produit ou le numéro, sélectionnez votre ordinateur, puis sélectionnez votre système d'exploitation.
3. Dans la section **Diagnostics**, suivez les instructions à l'écran pour sélectionner et télécharger la version spécifique des diagnostics UEFI pour votre ordinateur.

Utilisation des paramètres de l'interface UEFI de diagnostic matériel PC HP à distance (certains produits uniquement)

L'interface UEFI de diagnostic matériel de PC HP à distance est une fonction de microprogramme (BIOS) qui télécharge l'interface UEFI de diagnostic matériel PC HP sur votre ordinateur. Elle peut ensuite exécuter les diagnostics sur votre ordinateur, puis charge les résultats sur un serveur préconfiguré. Pour plus d'informations sur l'interface UEFI de diagnostic matériel PC HP à distance, rendez-vous sur la page <http://www.hp.com/go/techcenter/pcdiags>, puis sélectionnez **Pour en savoir plus**.

Téléchargement de l'interface UEFI de diagnostic matériel de PC HP à distance



REMARQUE : L'interface UEFI de diagnostic matériel PC HP à distance est également disponible sous forme de SoftPaq qui peut être téléchargé sur un serveur.

Téléchargement de la dernière version de l'interface UEFI de diagnostic matériel PC HP à distance

Pour télécharger la dernière version de l'interface UEFI de diagnostic matériel PC HP à distance, procédez comme suit :

1. Ouvrez la page <http://www.hp.com/go/techcenter/pcdiags>. La page d'accueil de HP PC Diagnostics s'affiche.
2. Sélectionnez **Télécharger diagnostics à distance**, puis sélectionnez **Exécuter**.

Téléchargement de l'interface UEFI de diagnostic matériel PC HP à distance par nom de produit ou le numéro



REMARQUE : Pour certains produits, il peut être nécessaire de télécharger le logiciel en utilisant le nom du produit ou le numéro.

Pour télécharger l'interface UEFI de diagnostic matériel PC HP à distance par nom de produit ou le numéro, procédez comme suit :

1. Ouvrez la page <http://www.hp.com/support>.
2. Sélectionnez **Logiciels et pilotes**, sélectionnez votre type de produit, saisissez le nom du produit ou son numéro dans la zone de recherche qui s'affiche, sélectionnez votre ordinateur puis votre système d'exploitation.
3. Dans la section **Diagnostics**, suivez les instructions à l'écran pour sélectionner et télécharger la version **Interface UEFI à distance** pour votre produit.

Personnalisation des paramètres de l'interface UEFI de diagnostic matériel de PC HP à distance

Grâce au paramètre Interface UEFI de diagnostic matériel PC HP à distance dans Computer Setup (BIOS), vous pouvez effectuer les personnalisations suivantes :

- Programmez l'exécution de diagnostics sans surveillance. Vous pouvez également démarrer les diagnostics immédiatement en mode interactif en sélectionnant **Exécuter les diagnostics matériels HP PC à distance**.
- Définissez l'emplacement de téléchargement des outils de diagnostic. Cette fonction permet d'accéder aux outils sur le site Web HP ou sur un serveur préconfiguré pour cette utilisation. Votre ordinateur ne nécessite pas de stockage local traditionnel (tel qu'une unité de disque ou une unité flash USB) pour exécuter des diagnostics à distance.
- Définissez un emplacement de stockage des résultats des tests. Vous pouvez également définir le nom d'utilisateur et le mot de passe utilisés pour les chargements.
- Affichez les informations d'état concernant les diagnostics précédemment exécutés.

Pour personnaliser l'interface UEFI de diagnostic matériel de PC HP à distance, procédez comme suit :

1. Mettez sous tension ou redémarrez l'ordinateur et lorsque le logo HP apparaît, appuyez sur la touche **f10** pour accéder à Computer Setup.
2. Sélectionnez **Avancés**, puis sélectionnez **Paramètres**.
3. Faites votre sélection en termes de personnalisation.
4. Sélectionnez **Principal**, puis **Enregistrer les modifications et quitter** pour enregistrer vos paramètres.

Vos modifications prennent effet au redémarrage de l'ordinateur.

12 Caractéristiques techniques

Tension d'entrée

Les informations relatives à l'alimentation contenues dans cette section peuvent s'avérer utiles si vous voyagez à l'étranger avec votre ordinateur.

L'ordinateur utilise une alimentation continue, qui peut être fournie par une source d'alimentation en courant alternatif ou continu. La source d'alimentation en courant alternatif doit être comprise entre 100 et 240 V, 50–60 Hz. Bien que l'ordinateur puisse fonctionner sur une source d'alimentation en courant continu autonome, il est vivement recommandé d'utiliser uniquement un adaptateur secteur ou une source d'alimentation en courant continu fournis ou agréés par HP pour alimenter l'ordinateur.

L'ordinateur peut fonctionner sur une alimentation en courant continu correspondant à une ou plusieurs des caractéristiques suivantes. La tension et l'intensité de votre ordinateur sont indiquées sur l'étiquette de conformité.

Tableau 12-1 Caractéristiques de l'alimentation secteur

Courant d'entrée	Valeur nominale
Tension et intensité de fonctionnement	5 V CC @ 2 A / 12 V CC @ 3 A / 15 V CC @ 3 A – 45 W USB-C
	5 V CC @ 3 A / 9 V CC @ 3 A / 12 V CC @ 3,75 A / 15 V CC @ 3 A – 45 W USB-C
	5 V CC @ 3 A / 9 V CC @ 3 A / 10 V CC @ 3,75 A / 12 V CC @ 3,75 A / 15 V CC @ 3 A / 20 V CC @ 2,25 A – 45 W USB-C
	5 V CC @ 3 A / 9 V CC @ 3 A / 12 V CC @ 5 A / 15 V CC @ 4,33 A / 20 V CC @ 3,25 A – 65 W USB-C
	5 V CC @ 3 A / 9 V CC @ 3 A / 10 V CC @ 5 A / 12 V CC @ 5 A / 15 V CC @ 4,33 A / 20 V CC @ 3,25 A – 65 W USB-C
	5 V CC @ 3 A / 9 V CC @ 3 A / 10 V CC @ 5 A / 12 V CC @ 5 A / 15 V CC @ 5 A / 20 V CC @ 4,5 A – 90 W USB-C
	19,5 V CC @ 2,31 A - 45 W
	19,5 V CC @ 3,33 A - 65 W
	19,5 V CC @ 4,62 A - 90 W
	19,5 V CC @ 6,15 A - 120 W
	19,5 V CC @ 6,9 A - 135 W
	19,5 V CC @ 7,70 A - 150 W
	19,5 V CC @ 10,3 A - 200 W
	19,5 V CC @ 11,8 A - 230 W
	19,5 V CC @ 16,92 A - 330 W

 **REMARQUE :** Ce produit est conçu pour des systèmes électriques en Norvège ayant une tension phase à phase ne dépassant pas 240 Vrms.

Environnement d'exploitation

Tableau 12-2 Caractéristiques de l'environnement d'exploitation

Facteur	Système métrique	Système américain
Température		
En fonctionnement (écriture sur disque optique)	De 5 à 35 °C	De 41 à 95 °F
Hors fonctionnement	De -20 à 60 °C	De -4 à 140 °F
Humidité relative (sans condensation)		
En fonctionnement	De 10 à 90 %	De 10 à 90 %
Hors fonctionnement	De 5 à 95 %	De 5 à 95 %
Altitude maximale (sans pressurisation)		
En fonctionnement	-15 à 3 048 m	-50 à 10 000 pieds
Hors fonctionnement	-15 à 12 192 m	-50 à 40 000 pieds

13 Décharge électrostatique

L'électricité statique est une décharge d'électricité qui se produit lorsque deux objets entrent en contact. Par exemple, vous pouvez recevoir une décharge lorsque vous êtes sur un tapis et que vous touchez la poignée métallique d'une porte.

Une décharge d'électricité statique transmise par un doigt ou d'autres conducteurs électrostatiques risque de détériorer les composants électroniques.



IMPORTANT : Afin d'éviter tout risque de détérioration de l'ordinateur, d'une unité ou toute perte d'informations, respectez les précautions suivantes :

- Si les instructions d'installation ou de retrait vous indiquent de débrancher l'ordinateur, faites-le après vous être assuré qu'il est correctement relié à la terre.
 - Conservez les composants dans leur emballage de protection contre l'électricité statique jusqu'à ce que vous soyez prêt à les installer.
 - Évitez de toucher les broches, les conducteurs et les circuits. Manipulez le moins possible les composants électroniques.
 - Utilisez des outils non magnétiques.
 - Avant de manipuler des composants, déchargez l'électricité statique en touchant une surface métallique non peinte.
 - Si vous retirez un composant, placez-le dans un emballage de protection contre l'électricité statique.
-

14 Accessibilité

HP et accessibilité

HP attache de l'importance à favoriser la diversité, l'inclusion et l'équilibre vie professionnelle/vie personnelle au sein de la société, et cela se reflète dans tout ce que HP entreprend. HP s'efforce de créer un environnement inclusif axé sur la connexion des personnes à la puissance de la technologie dans le monde entier.

Recherche des outils technologiques dont vous avez besoin

La technologie peut libérer votre potentiel humain. La technologie d'assistance fait disparaître les barrières et vous aide à développer votre autonomie chez vous, au travail et au sein de la communauté. La technologie d'assistance vous aide à augmenter, à entretenir et à améliorer les possibilités fonctionnelles électroniques et informatiques. Pour plus d'informations, reportez-vous à la section [Recherche de la meilleure technologie d'assistance à la page 79](#).

L'engagement HP

HP s'engage à fournir des produits et services, accessibles aux personnes handicapées. Cet engagement prend en charge les objectifs de diversité de l'entreprise et permet de garantir que les avantages de la technologie soient disponibles pour tous.

L'objectif d'accessibilité HP est de concevoir, fabriquer et commercialiser des produits et services pouvant être utilisés par tout le monde, y compris les personnes handicapées, de manière autonome ou avec les périphériques fonctionnels appropriés.

Pour atteindre ce but, cette Politique d'accessibilité établit sept objectifs principaux qui guident les actions d'HP. Tous les responsables et employés HP doivent soutenir ces objectifs ainsi que leur mise en œuvre conformément à leur rôles et responsabilités :

- Renforcer la sensibilisation aux problèmes d'accessibilité au sein de HP et fournir aux employés la formation nécessaire pour concevoir, fabriquer, commercialiser et livrer des produits et services accessibles.
- Développer les recommandations d'accessibilité relatives aux produits et laisser aux groupes de développement des produits la responsabilité de la mise en œuvre de ces recommandations lorsque cela est possible sur le plan concurrentiel, technique et économique.
- Impliquer des personnes handicapées dans le développement des recommandations d'accessibilité et dans la conception et les phases d'essais des produits et services.
- Documenter les fonctions d'accessibilité et mettre à la disposition du public les informations sur les produits HP et nos services sous une forme accessible.
- Tisser des relations avec les principaux fournisseurs de solutions et de technologies d'assistance.
- Prendre en charge la recherche et développement en interne et en externe afin d'améliorer la technologie d'assistance pertinente pour les produits et services HP.
- Soutenir et contribuer aux normes du secteur et aux recommandations d'accessibilité.

International Association of Accessibility Professionals (IAAP)

L'IAAP est une association non-lucrative axée sur la promotion des professions liées à l'accessibilité, par le biais de la mise en réseau, la formation et la certification. L'objectif est d'aider les professionnels de l'accessibilité à développer et à faire progresser leurs carrières et de permettre aux entreprises de mieux intégrer les principes d'accessibilité dans leurs produits et leur infrastructure.

En tant que membre fondateur, HP a rejoint d'autres entreprises pour faire progresser le domaine de l'accessibilité. Cet engagement soutient l'objectif d'accessibilité d'HP, en matière de conception, de fabrication et de commercialisation de produits et de services, qui peuvent être utilisés efficacement par les personnes handicapées.

L'IAAP renforce la profession en mettant en relation à l'échelle mondiale des individus, des étudiants et des entreprises afin de partager leurs expériences. Si vous souhaitez en savoir plus, rendez-vous sur <http://www.accessibilityassociation.org> pour rejoindre la communauté en ligne, vous inscrire à nos lettres d'information et en savoir plus sur les options d'adhésion.

Recherche de la meilleure technologie d'assistance

Nous devons tous être en mesure de communiquer, de nous exprimer et de nous connecter au monde grâce à la technologie, que nous soyons des personnes handicapées ou que nous rencontrions des restrictions liées à l'âge. HP s'engage à renforcer la sensibilisation en matière d'accessibilité au sein de HP et avec nos clients et partenaires. Qu'il s'agisse de polices de grande taille faciles à lire, de reconnaissance vocale qui vous permet de reposer vos mains, ou de toute autre technologie d'assistance qui vous aide dans votre situation spécifique, un large éventail de technologies d'assistance facilite l'utilisation des produits HP. Comment choisir ?

Évaluation de vos besoins

La technologie peut libérer votre potentiel. La technologie d'assistance fait disparaître les barrières et vous aide à développer votre autonomie chez vous, au travail et au sein de la communauté. La technologie d'assistance (AT) permet d'augmenter, d'entretenir et d'améliorer les possibilités de fonctionnement électronique et informatique.

Vous pouvez choisir parmi de nombreux produits dotés de la technologie d'assistance. Votre évaluation AT doit vous permettre d'évaluer plusieurs produits, de répondre à vos questions et de faciliter votre sélection de la meilleure solution pour votre situation personnelle. Vous découvrirez que les professionnels qualifiés aux évaluations AT sont issus de nombreux domaines, y compris ceux qui sont agréés ou certifiés en physiothérapie, ergothérapie, en orthophonie, et dans d'autres domaines d'expertise. D'autres, bien qu'ils ne soient pas certifiés ni agréés, peuvent également vous fournir des informations sur l'évaluation. Il vous faudra vous renseigner sur leur expérience individuelle, sur leur expertise ainsi que leurs frais afin de déterminer s'ils sont adaptés à vos besoins.

Accessibilité pour les produits HP

Les liens suivants fournissent des informations sur les fonctions d'accessibilité et sur la technologie d'assistance, le cas échéant, qui sont incorporées dans les différents produits HP. Ces ressources vous permettent de sélectionner les fonctions spécifiques de la technologie d'assistance et le(s) produit(s) le(s) plus approprié(s) à votre situation.

- [HP Elite x3—Options d'accessibilité \(Windows 10 Mobile\)](#)
- [PC HP—Options d'accessibilité Windows 7](#)
- [PC HP—Options d'accessibilité Windows 8](#)
- [PC HP—Options d'accessibilité Windows 10](#)

- [Tablettes HP Slate 7–Activation des fonctions d'accessibilité sur votre tablette HP \(Android 4.1/Jelly Bean\)](#)
- [PC HP SlateBook–Activation des fonctions d'accessibilité \(Android 4.3, 4.2/Jelly Bean\)](#)
- [PC HP Chromebook–Activation des fonctions d'accessibilité sur votre HP Chromebook ou Chromebox \(Chrome OS\)](#)
- [Périphériques](#)

Si vous avez besoin d'une assistance supplémentaire concernant les fonctions d'accessibilité sur votre produit HP, reportez-vous à la section [Contacter l'assistance à la page 82](#).

Liens supplémentaires vers des partenaires et fournisseurs externes pour obtenir une assistance supplémentaire :

- [Informations sur l'accessibilité Microsoft \(Windows 7, Windows 8, Windows 10, Microsoft Office\)](#)
- [Informations sur l'accessibilité des produits Google \(Android, Chrome, applications Google\)](#)
- [Technologies d'assistance triées par type de handicap](#)
- [Assistive Technology Industry Association \(ATIA\)](#)

Normes et législation

Normes

La section 508 des normes du règlement Federal Acquisition Regulation (FAR) a été créée par l'Access Board des États-Unis afin de promouvoir l'accès aux technologies de communication et d'information (TIC) des personnes souffrant de handicaps physiques, sensoriels ou cognitifs. Les normes contiennent des critères techniques spécifiques à différents types de technologies, ainsi que des exigences de performance axées sur les capacités fonctionnelles des produits couverts. Des critères spécifiques concernent les applications logicielles et les systèmes d'exploitation, les informations et les applications basées sur le Web, les ordinateurs, les produits de télécommunications, la vidéo et les multimédias et les produits fermés autonomes.

Mandat 376 – EN 301 549

La norme EN 301 549 a été créée par l'Union européenne dans le mandat 376 pour servir de base à un outil en ligne destiné à l'acquisition publique de produits TIC. La norme spécifie les exigences d'accessibilité fonctionnelle applicables aux produits et services TIC, ainsi qu'une description des procédures d'essais et une méthodologie d'évaluation de chaque exigence d'accessibilité.

Recommandations d'accessibilité aux contenus Web (WCAG)

Les recommandations d'accessibilité aux contenus Web (WCAG) issues de l'Initiative d'accessibilité au Web (WAI) de W3C aident les concepteurs et les développeurs Web à créer des sites qui répondent de manière plus adaptée aux besoins des personnes handicapées ou souffrant de restrictions liées à l'âge. Les recommandations WCAG permettent de faire progresser l'accessibilité dans l'ensemble des contenus Web (texte, images, audio et vidéo) et des applications Web. Les recommandations WCAG peuvent être testées avec précision, elles sont faciles à comprendre et à utiliser et laissent aux développeurs Web la flexibilité nécessaire à l'innovation. La version WCAG 2.0 a également été agréée sous la référence [ISO/CEI 40500:2012](#).

Les recommandations WCAG traitent spécifiquement des obstacles empêchant un accès au Web, rencontrés par les personnes souffrant de handicaps visuels, auditifs, physiques, cognitifs et neurologiques et par les

utilisateurs Web plus âgés ayant des besoins d'accessibilité. WCAG 2.0 précise les caractéristiques du contenu accessible :

- **Perceptible** (par exemple, en proposant des alternatives de textes pour les images, des légendes pour les éléments audio, une adaptabilité de la présentation et un contraste de couleur)
- **Utilisable** (en proposant un accès par clavier, un contraste de couleur, une temporisation à la saisie, l'absence de préhension et la navigabilité)
- **Compréhensible** (en proposant une lisibilité, une prévisibilité et une assistance à la saisie)
- **Robuste** (par exemple, en proposant une compatibilité avec les technologies d'assistance)

Législation et réglementations

L'accessibilité de l'informatique et des informations a acquis une importance croissante en matière de législation. Les liens ci-dessous fournissent des informations sur les principales normes, réglementations et législations.

- [États-Unis](#)
- [Canada](#)
- [Europe](#)
- [Australie](#)
- [Dans le monde entier](#)

Liens et ressources utiles sur l'accessibilité

Les organismes suivants peuvent constituer de bonnes ressources d'informations sur les handicaps et les restrictions liées à l'âge.



REMARQUE : Cette liste n'est pas exhaustive. Ces organismes sont indiqués uniquement à titre informatif uniquement. HP n'assume aucune responsabilité concernant les informations ou contacts que vous rencontrez sur Internet. La liste de cette page ne constitue en rien une approbation de HP.

Organismes

- American Association of People with Disabilities (AAPD)
- The Association of Assistive Technology Act Programs (ATAP)
- Hearing Loss Association of America (HLAA)
- Information Technology Technical Assistance and Training Center (ITTATC)
- Lighthouse International
- National Association of the Deaf
- National Federation of the Blind
- Rehabilitation Engineering & Assistive Technology Society of North America (RESNA)
- Telecommunications for the Deaf and Hard of Hearing, Inc. (TDI)
- W3C - Initiative sur l'accessibilité du Web (WAI)

Établissements pédagogiques

- California State University, Northridge, Center on Disabilities (CSUN)
- University of Wisconsin - Madison, Trace Center
- University of Minnesota computer accommodations program

Autres ressources sur le handicap

- ADA (Americans with Disabilities Act) Technical Assistance Program
- Réseau Professionnel & Handicap mondial de l'OIT
- EnableMart
- Forum européen des personnes handicapées
- Job Accommodation Network
- Microsoft Enable

Liens HP

[Notre formulaire de contact Web](#)

[Manuel HP Sécurité et ergonomie du poste de travail](#)

[Ventes du secteur public HP](#)

Contactez l'assistance



REMARQUE : L'assistance est disponible en anglais uniquement.

- Pour les clients qui sont sourds ou malentendants et qui ont des questions sur l'assistance technique ou l'accessibilité des produits HP :
 - Veuillez utiliser TRS/VRS/WebCapTel pour appeler le (877) 656-7058 du lundi au vendredi, de 6h00 à 21h00, Heure des Rocheuses.
- Pour clients souffrant d'autres handicaps ou de restrictions liées à l'âge et qui ont des questions sur l'assistance technique ou l'accessibilité des produits HP, veuillez choisir l'une des options suivantes :
 - Appelez le (888) 259-5707 du lundi au vendredi, de 6h00 à 21h00, Heure des Rocheuses.
 - Remplissez le [Formulaire de contact des personnes handicapées ou souffrant de restrictions liées à l'âge](#).

Index

A

Accessibilité 78
activation des modes Veille et Veille prolongée 40
afficher composants 7
à l'aide du pavé tactile 26
alimentation
 externe 45
 par batterie 42
alimentation externe, utilisation 45
alimentation par batterie 42
antennes sans fil, identification 7
antennes WLAN, identification 7
antennes WWAN, identification 7
appuyez sur le pavé tactile et les mouvements de l'écran tactile 26
arrêt 41
Article 508 des normes d'accessibilité 80
assistance clientèle, accessibilité 82
AT (technologie d'assistance)
 objectif 78
 recherche 79
audio 31
 casque 32
 écouteurs 32
 haut-parleurs 31
 HDMI 36
 paramètres de son 32
 réglage du volume 14
audio HDMI, configuration 36
Automatic DriveLock (DriveLock automatique)
 activation 50
 désactivation 51

B

balayage à quatre doigts, mouvement du pavé tactile 29
balayage à trois doigts, mouvement du pavé tactile 29
bas 17

batterie
 conservation de l'alimentation 43
 déchargement 43
 niveau faible de batterie 44
 recherche d'informations 43
 résolution d'un niveau faible de batterie 44
 scellée en usine 44
batterie scellée en usine 44

BIOS
 identification de la version 67
 mise à jour 67
 téléchargement d'une mise à jour 68

bouton des périphériques sans fil 19

boutons
 alimentation 10
 pavé tactile droit 9
 pavé tactile gauche 9

C

câble antivol, identification du connecteur 6

caméra 7
 identification 7
 utilisation 31

capteur de lumière ambiante, identification 7

carte nano SIM, insertion 18

casque, connexion 32
charge de la batterie 43

clavier et souris en option
 utilisation 30

commandes des périphériques sans fil

 bouton 19
 système d'exploitation 19

composants
 afficher 7
 côté droit 4
 côté gauche 6
 zone du clavier 8

composants du côté droit 4

composants du côté gauche 6

Computer Setup 66
 démarrage 66
 mot de passe administrateur BIOS 48
 navigation et sélection 66
 paramètres d'usine, restauration 66

connecteur, alimentation 4, 5

connecteur d'alimentation
 identification 5
 identification USB de type C 4

connecteur d'alimentation USB de type C et port Thunderbolt avec HP Sleep and Charge, identification 4

connecteur de carte SIM, identification 4

Connecteur DisplayPort et port SuperSpeed, connexion USB de type C 33

connecteurs

 câble antivol 6

 carte SIM 4

 carte Smart Card 6

connecteur Smart Card, identification 6

connexion à un réseau WLAN 20

connexion réseau WLAN

 d'entreprise 20

connexion réseau WLAN public 20

couvercle de confidentialité de la caméra

 utilisation 31

D

Décharge électrostatique 77

défragmenteur de disque 58

déplacement avec l'ordinateur 61

dispositif de pointage, identification 9

données de transfert 38

DriveLock

 activation 53

 désactivation 53

 description 52

DriveLock automatique 50

E

echap, identification de la touche 12

écouteurs, connexion 32

éléments

- partie inférieure 16

empreintes digitales, enregistrement 54

entretien

- défragmenteur de disque 58
- nettoyage de disque 58

entretien de votre ordinateur 59

entretien du placage de bois 61

environnement d'exploitation 76

étiquette Bluetooth 17

étiquettes

- Bluetooth 17
- certification des périphériques sans fil 17
- numéro de série 16
- service 16
- sur les réglementations 17
- WLAN 17

étiquettes de service, emplacement 16

étiquette sur la certification des périphériques sans fil 17

étiquette WLAN 17

évaluation des besoins d'accessibilité 79

F

fn, identification de la touche 12

G

gestion de l'alimentation 40

glissement à un doigt, mouvement de l'écran tactile 30

GPS 21

H

haut-parleurs

- connexion 31

haut-parleurs, identification 10

HP 3D DriveGuard 58

HP Client Security 56

HP Device as a Service (HP DaaS) 56

HP Easy Clean

- utilisation 59

HP Fast Charge 43

HP LAN-Wireless Protection 23

HP PC Hardware Diagnostics Windows

- installation 71
- téléchargement 71
- utilisation 70

HP Sure Recover 65

HP Touchpoint Manager 56

I

icône alimentation, utilisation 42

informations sur la batterie, recherche 43

informations sur les réglementations

- étiquettes sur les certifications des périphériques sans fil 17
- étiquettes sur les réglementations 17

Interface UEFI de diagnostic matériel PC HP

- démarrage 72
- téléchargement 73
- utilisation 72

International Association of Accessibility Professionals 79

interrupteur d'alimentation, identification 10, 12

interrupteurs

- alimentation 12

L

lecteur d'empreintes digitales 57

lecteur d'empreintes digitales, identification 11

le pavé tactile et les mouvements de l'écran tactile

- appuyez 26

logiciel antivirus 55

logiciel de nettoyage de disque 58

logiciel installé, emplacement 3

logiciels

- antivirus 55
- défragmenteur de disque 58
- nettoyage de disque 58
- pare-feu 55

M

MAC Address Pass Through 24

maintenance

- mise à jour des logiciels et pilotes 59

matériel, emplacement 3

microphones internes, identification 7

Miracast 38

mise à jour des logiciels et pilotes 59

mise hors tension de l'ordinateur 41

mises à jour logicielles, installation 56

mot de passe DriveLock

- configuration 52
- modification 54
- saisie 54

mot de passe DriveLock automatique

- saisie 51

Mot de passe principal DriveLock

- modification 54

mot de passe utilisateur 47

mots de passe

- administrateur 47
- administrateur BIOS 48
- utilisateur 47

mouvement du pavé tactile avec glissement à deux doigts 27

mouvements de l'écran tactile

- glissement à un doigt 30

mouvements du pavé tactile

- balayage à quatre doigts 29
- balayage à trois doigts 29
- glissement à deux doigts 27
- pression à deux doigts 27
- pression à quatre doigts 28
- pression à trois doigts 28

mouvements du pavé tactile de précision

- balayage à quatre doigts 29
- balayage à trois doigts 29
- glissement à deux doigts 27
- pression à deux doigts 27
- pression à quatre doigts 28
- pression à trois doigts 28

N

nettoyage de votre ordinateur 59, 61

NFC 22

niveau critique de batterie 44

niveau faible de batterie 44

nom et numéro du produit, ordinateur 16

normes et législation, accessibilité 80
numéro de série, ordinateur 16

O

ordre d'amorçage
 Modifier à l'aide de l'invite f9 69
ordre d'amorçage, modification 64
outils de Windows, utilisation 63
ouvertures d'aération,
 identification 10, 16

P

paramètres d'alimentation,
 utilisation 42
Paramètres de l'interface UEFI de
 diagnostic matériel de PC HP à
 distance
 personnalisation 74
 utilisation 73
paramètres de son, utilisation 32
paramètres de TPM 69
pare-feu, logiciel 55
pavé numérique
 intégré 13
pavé numérique intégré,
 identification 13
pavé tactile
 à l'aide du 26
 paramètres 8
Pavé tactile
 boutons 9
pavé tactile de précision
 à l'aide du 26
pavé tactile et mouvements de l'écran
 tactile
 zoom avec pincement à deux
 doigts 27
périphérique Bluetooth 21
Périphérique Bluetooth 19
périphériques haute définition,
 connexion 35, 38
périphérique WLAN 17
périphérique WWAN 19
Périphérique WWAN 21
point de restauration système,
 création 63
Politique d'assistance HP 78
port HDMI
 connexion 35

port HDMI, identification 5
ports
 connecteur d'alimentation USB de
 type C et port Thunderbolt avec
 Sleep and Charge 4
 HDMI 5, 35
 port USB de type C SuperSpeed et
 DisplayPort 33
 port USB SuperSpeed avec HP
 Sleep and Charge 6
 USB de type C 39
 USB de type C Thunderbolt 34
 USB SuperSpeed 5, 6
 USB SuperSpeed de type C avec
 HP Sleep and Charge 4
port Thunderbolt avec Sleep and
 Charge
 USB de type C 4
port USB de type C, connexion 33,
 34, 39
port USB SuperSpeed,
 identification 5, 6
port USB SuperSpeed avec HP Sleep
 and Charge, identification 6
port USB SuperSpeed de type C avec
 HP Sleep and Charge,
 identification 4
pression à deux doigts, mouvement
 du pavé tactile 27
pression à quatre doigts, mouvement
 du pavé tactile 28
pression à trois doigts, mouvement
 du pavé tactile 28
prise combo sortie audio (casque)/
 entrée audio (microphone),
 identification 6
prises
 combo sortie audio (casque)/
 entrée audio (microphone) 6
protection de la confidentialité de la
 caméra, identification 7

R

récupération 63
 disques 64
 Partition de récupération HP 64
 support 64
 unité flash USB 64
réseau sans fil (WLAN)
 connexion 20

 connexion réseau WLAN
 d'entreprise 20
 connexion réseau WLAN public
 20
 page de fonctionnement 20
ressources, accessibilité 81
ressources HP 1
restauration 63
rétroéclairage du clavier
 touche d'action 14

S

sauvegarde, création 63
sauvegardes 63
son. *Voir* audio
support de récupération
 création avec l'outil de
 téléchargement HP Cloud
 Recovery 64
 création et utilisation des outils
 Windows 63
support de récupération HP
 récupération 64
Sure Start
 utilisation 69
système bloqué 41

T

technologie d'assistance (AT)
 objectif 78
 recherche 79
tension d'entrée 75
Thunderbolt, connexion USB de type
 C 34
touche d'action aide 14
touche d'action de basculement de
 l'image à l'écran 14
touche d'action de l'écran de
 confidentialité, identification 12,
 13
touche d'action de lecture 14
touche d'action de pause 14
touche d'action de piste suivante 14
touche d'action de volume muet 14
touche d'action sans fil 14
touche d'application Windows,
 identification 13
touche de confidentialité 12
Touche des périphériques sans fil
 19

- touche du mode avion 15
- touche du mode Avion 19
- touche du pavé tactile 14
- touche microphone muet, identification 14
- touches
 - application Windows 13
 - confidentialité 12
 - d'action 13
 - echap 12
 - fn 12
 - mode avion 15
 - pavé tactile 14
 - verr num 13
 - Windows 12
- touches d'action 13
 - aide 14
 - basculement de l'image à l'écran 14
 - écran de confidentialité 12, 13
 - identification 13
 - lecture 14
 - luminosité de l'écran 13
 - mode avion 15
 - muet 14
 - pause 14
 - pavé tactile 14
 - rétroéclairage du clavier 14
 - sans fil 14
 - suivante 14
 - utilisation 13
 - volume des haut-parleurs 14
- touches d'action de luminosité de l'écran 13
- touches d'action du volume des haut-parleurs 14
- touches d'activation
 - insertion 15
 - microphone muet 14
 - pause 15
 - requête de programmation 15
 - utilisation 15
 - verrouillage du défilement 15
- touches spéciales, utilisation 12
- touche Windows, identification 12
- transport de l'ordinateur 61

U

- utilisation du clavier et d'une souris en option 30

- utilitaire de configuration
 - navigation et sélection 66
 - paramètres d'usine, restauration 66

V

- Veille
 - activation 40
 - sortie 40
- Veille et Veille prolongée, activation 40
- Veille prolongée
 - activation 41
 - activation suite à un niveau critique de batterie 44
 - sortie 41
- verr maj, identification du voyant 9
- vidéo 32
 - écrans sans fil 38
 - périphérique DisplayPort 33
 - périphérique port Thunderbolt 34
 - port HDMI 35
 - USB de type C 33, 34
- volume
 - muet 14
 - réglage 14
- voyager avec l'ordinateur 17
- voyant
 - verr num 10
- voyant de désactivation du microphone, identification 9
- voyant de la batterie 5
- voyant de la caméra, identification 7
- voyant de la touche de confidentialité 9
- voyant des périphériques sans fil 19
- voyant de verrouillage fn, identification 10
- voyants
 - adaptateur secteur et batterie 5
 - alimentation 9
 - batterie 5
 - caméra 7
 - désactivation du microphone 9
 - touche de confidentialité 9
 - verr maj 9
 - verrouillage fn 10
- voyants d'alimentation 9

- voyant verr num 10

W

- Windows
 - point de restauration système 63
 - sauvegarde 63
 - support de récupération 63
- Windows Hello
 - utilisation 54

Z

- zone de contrôle 9
- zone de contrôle droite, identification 9
- zone de contrôle gauche, identification 9
- zone de saisie NFC, identification 9
- zone du pavé tactile, identification 8
- zoom avec pincement à deux doigts du pavé tactile et mouvement de l'écran tactile 27