

jura[®]



X4 (EA/SA/INTA)
Mode d'emploi



Mode d'emploi original
Veuillez lire ce mode d'emploi avant d'utiliser la machine.

JURA Type 775

Votre X4

1	Éléments de commande	4
2	Pour votre sécurité	6
	Respect du mode d'emploi	6
	Utilisation conforme	6
	Restriction du cercle d'utilisateurs	6
	Utilisation par les enfants	7
	Que faire en cas de détériorations	7
	Éviter les détériorations	8
	Risque d'électrocution	9
	Risque de brûlure et de blessure	9
3	Préparation et mise en service	10
	Installation de la machine	10
	Remplissage du récipient à grains	10
	Détermination de la dureté de l'eau	10
	Première mise en service	11
	JURA Cockpit : le tableau de bord de votre X4	12
4	Préparation	13
	Espresso et café	14
	Americano et lungo	14
	Espresso doppio	14
	Eau chaude	14
	Réglage du broyeur	15
	Modification des réglages produits	15
5	Fonctionnement quotidien	16
	Mise en marche et arrêt de la machine	16
	Remplissage du réservoir d'eau	16
	Actions d'entretien	17
6	Réglages machine	17

7	Entretien	19
	Rinçage de la machine	19
	Mise en place/remplacement du filtre	19
	Nettoyage de la machine	20
	Détartrage de la machine	21
	Détartrage du réservoir d'eau	23
	Nettoyage du récipient à grains	23
8	Messages sur le visuel	24
9	Dépannage	25
10	Transport et élimination écologique	26
	Transport / Vidange du système	26
	Élimination	26
11	Caractéristiques techniques	27
12	Index	28
13	Contacts JURA / Mentions légales	32

1 Éléments de commande

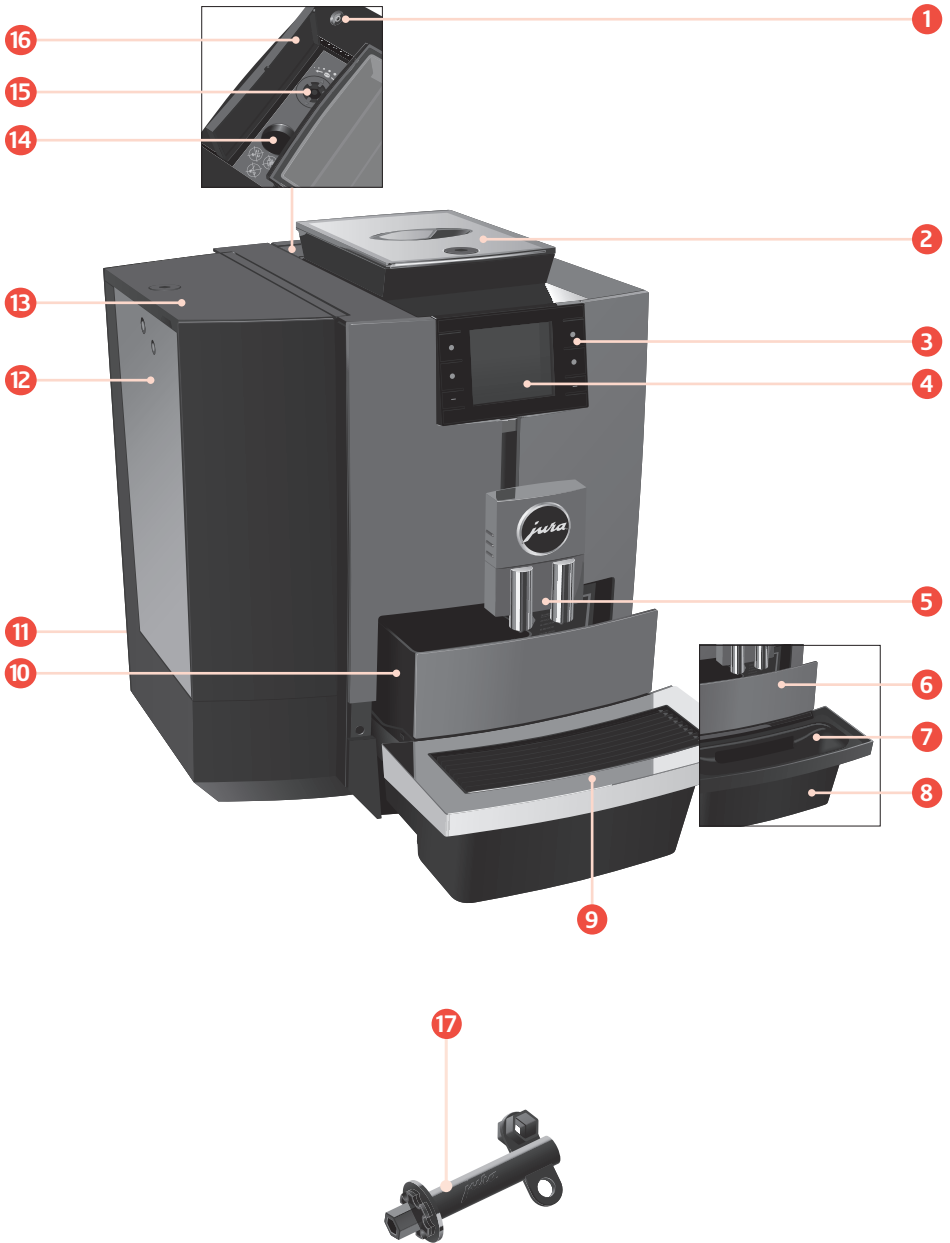

- 1 Touche Marche/Arrêt 
- 2 Récipient à grains avec couvercle protecteur d'arôme (verrouillable)
- 3 Touches variables (la fonction des touches varie selon les éléments affichés sur le visuel)
- 4 Visuel
- 5 Ecoulement de café réglable en hauteur (avec écoulement d'eau chaude)
- 6 Insert avec cache
- 7 Insert pour le bac d'égouttage
- 8 Bac d'égouttage
- 9 Plate-forme pour tasses
- 10 Récipient à marc de café
- 11 Câble secteur (arrière de la machine)
- 12 Réservoir d'eau
- 13 Couvercle du réservoir d'eau (verrouillable)
- 14 Entonnoir de remplissage pour la pastille de nettoyage
- 15 Sélecteur de finesse de mouture
- 16 Couvercle
- 17 Clé pour le couvercle protecteur d'arôme, couvercle du réservoir d'eau et sélecteur de finesse de mouture

Port de service pour le JURA Wi-Fi Connect / Payment Connect / MDB Connect disponibles en option



2 Pour votre sécurité

Respect du mode d'emploi

Lisez entièrement ce mode d'emploi avant d'utiliser la machine et respectez-le scrupuleusement. Conservez ce mode d'emploi à proximité de la machine et remettez-le aux utilisateurs suivants.

Le non-respect du mode d'emploi peut entraîner des blessures graves ou des dommages matériels. Les consignes de sécurité sont donc identifiées de la façon suivante :

⚠ AVERTISSEMENT	Indique les situations qui peuvent entraîner des blessures graves ou présentent un danger de mort.
⚠ ATTENTION	Indique les situations qui peuvent entraîner des blessures légères.
ATTENTION	Indique les situations qui peuvent entraîner des dommages matériels.

Utilisation conforme

Cette machine est conçue pour être utilisée par un personnel spécialisé ou formé dans des entreprises, dans l'industrie légère et dans des exploitations agricoles, ou par des personnes inexpérimentées dans un cadre commercial. Elle sert exclusivement à préparer du café et à faire chauffer de l'eau. Toute autre utilisation est considérée comme non conforme.

Restriction du cercle d'utilisateurs

Les personnes, y compris les enfants, qui, en raison de leurs

- capacités physiques, sensorielles ou cognitives, ou de leur

- inexpérience ou méconnaissance, ne sont pas en mesure d'utiliser la machine en toute sécurité, ne sont autorisées à faire fonctionner cette dernière que sous la surveillance ou sur l'ordre d'une personne responsable.

Si vous utilisez une cartouche filtrante CLARIS Pro Smart+ / Pro Smart maxi ou un JURA MDB Connect / Payment Connect / Wi-Fi Connect, des liaisons radio sont établies. Vous trouverez des informations précises sur la bande de fréquence utilisée et la puissance d'émission maximale au chapitre « Caractéristiques techniques ».

Utilisation par les enfants

Les enfants doivent être en mesure d'identifier et de comprendre les risques d'une mauvaise utilisation :

- Maintenez les **enfants de moins de 8 ans** à distance de la machine ou surveillez-les en permanence.
- Les **enfants de plus de 8 ans** ne peuvent faire fonctionner la machine sans surveillance que s'ils ont reçu des explications quant à son utilisation sûre.
- Les enfants ne doivent pas effectuer de travaux de nettoyage et de maintenance sans la surveillance d'une personne responsable.
- Ne laissez pas les enfants jouer avec la machine.

Que faire en cas de détériorations

N'utilisez pas la machine ou son câble secteur si l'un ou l'autre présente des détériorations. Cela peut conduire à une électrocution aux conséquences mortelles.

- En cas de signes de détérioration, coupez l'alimentation électrique de la machine. Pour

ce faire, éteignez la X4 à l'aide de la touche Marche/Arrêt . Débranchez ensuite la fiche secteur de la prise de courant.

- Si vous devez faire **réparer la machine** et le **câble secteur fixe**, adressez-vous exclusivement à un centre de service agréé JURA. Des réparations incorrectes peuvent entraîner des dommages.

Eviter les détériorations

Voici comment éviter les détériorations de la machine et du câble secteur :

- N'utilisez pas la X4 et le câble secteur à proximité d'une surface chaude.
- Ne frottez pas le câble secteur contre des arêtes vives, ne le coincez pas.
- Ne laissez jamais le câble secteur pendre de manière lâche. Le câble secteur peut provoquer une chute ou être endommagé.
- Protégez la X4 des intempéries et du rayonnement solaire direct.
- Raccordez la X4 uniquement à la tension secteur indiquée sur la plaque signalétique. La plaque signalétique se trouve sous la machine.
- Raccordez la X4 directement à une prise domestique. L'utilisation de multiprises ou de rallonges électriques présente un risque de surchauffe.
- N'employez pas de détergent alcalin ou contenant de l'alcool. Utilisez uniquement un chiffon doux avec un détergent non agressif.
- N'utilisez jamais de grains de cafés traités avec des additifs ou caramélisés.
- Ne remplissez le réservoir d'eau qu'avec de l'eau froide non gazeuse.

- En cas d'absence prolongée, éteignez la machine à l'aide de la touche Marche/Arrêt  et débranchez la fiche secteur de la prise de courant.
- Utilisez exclusivement les produits d'entretien JURA d'origine. Les produits non expressément recommandés par JURA peuvent endommager votre X4.

Risque d'électrocution

L'eau conduit le courant électrique. Ne mettez pas l'eau et l'électricité en contact :

- Ne touchez jamais la fiche secteur avec les mains mouillées.
- Ne plongez pas la X4 et le câble secteur dans l'eau.
- Ne mettez pas la X4 ni ses pièces constitutives au lave-vaisselle.
- Avant d'effectuer des travaux de nettoyage, éteignez votre X4 à l'aide de la touche Marche/Arrêt . Essuyez votre X4 avec un chiffon humide, mais jamais mouillé, et protégez-la des projections d'eau permanentes. Il est interdit de nettoyer la X4 avec un jet d'eau.
- La X4 n'est pas conçue pour être posée sur une surface où un jet d'eau peut être utilisé.

Risque de brûlure et de blessure

- Ne touchez pas les écoulements pendant le fonctionnement. Utilisez les poignées prévues.
- Si vous le souhaitez, vous pouvez commander votre X4 à distance via un appareil mobile. Lors de la préparation d'un produit ou du lancement d'un programme d'entretien, assurez-vous de ne mettre personne en danger, par exemple en cas de contact avec les écoulements.

3 Préparation et mise en service

Installation de la machine



- ▶ Choisissez l'emplacement de votre X4 de sorte qu'elle soit à l'abri d'une source de chaleur excessive. Veillez à ce que les fentes d'aération ne soient pas obstruées.
- ▶ Placez la X4 sur une surface horizontale, insensible à l'eau (hauteur 80 cm minimum).

Remplissage du récipient à grains

ATTENTION

Le couvercle protecteur d'arôme du récipient à grains est verrouillable (clé fournie avec la machine).

Les grains de café traités avec des additifs (par exemple du sucre), le café moulu ou le café lyophilisé endommagent le broyeur.

- ▶ Remplissez le récipient à grains uniquement de grains de café torréfiés non traités.

- ▶ Retirez le couvercle protecteur d'arôme.
- ▶ Remplissez le récipient à grains de grains de café et fermez le couvercle protecteur d'arôme.

Détermination de la dureté de l'eau

Lors de la première mise en service, vous devez régler la dureté de l'eau. Si vous connaissez la dureté de votre eau, passez directement à la section suivante. Si vous ne connaissez pas la dureté de votre eau, vous pouvez la déterminer :

- ▶ Tenez la languette de test Aquadur® pendant 1 seconde sous l'eau courante. Secouez l'eau.
- ▶ Attendez environ 1 minute.
- ▶ Lisez le degré de dureté de l'eau à l'aide de la coloration de la languette de test Aquadur® et de la description figurant sur l'emballage.

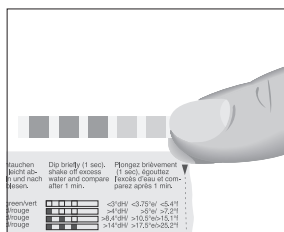

Première mise en service

⚠ AVERTISSEMENT

Risque d'électrocution en cas d'utilisation d'un câble secteur défectueux.

- ▶ Ne mettez jamais en service une machine détériorée ou dont le câble secteur est défectueux.

ATTENTION

Le lait, l'eau minérale gazeuse ou d'autres liquides peuvent endommager le réservoir d'eau ou la machine.

- ▶ Remplissez le réservoir d'eau uniquement avec de l'eau froide du robinet.

Condition : le récipient à grains est rempli.

- ▶ Branchez la fiche secteur dans une prise de courant.
- ▶ Appuyez sur la touche Marche/Arrêt  pour allumer la X4.
« Sprachauswahl »
- ▶ Appuyez sur la touche > ou < jusqu'à ce que la langue souhaitée s'affiche, par exemple « Français ».
- ▶ Appuyez sur la touche « Enregistrer ».
« Dureté de l'eau »

i La procédure pour déterminer la dureté de l'eau est décrite à la section précédente.

- ▶ Appuyez sur la touche > ou < pour modifier le réglage de la dureté de l'eau.
- ▶ Appuyez sur la touche « Enregistrer ».
« Mode filtre » / « Placez le filtre »
- ▶ Retirez le réservoir d'eau et rincez-le à l'eau froide.
- ▶ Ouvrez le porte-filtre.
- ▶ Enfoncez la cartouche filtrante CLARIS Pro Smart+ / Pro Smart maxi dans le réservoir d'eau en exerçant une légère pression.
- ▶ Fermez le porte-filtre. Il s'enclenche avec un clic audible.
- ▶ Remplissez le réservoir d'eau avec de l'eau fraîche et remettez-le en place.

i La machine détecte automatiquement que vous venez de mettre la cartouche filtrante en place.

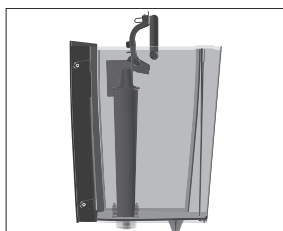

« Rinçage du filtre », l'eau coule directement dans le bac d'égouttage.

« Remplissage du système »

« Connexion Wi-Fi »



« Chauffage machine »

« Rinçage machine »

L'écran d'accueil s'affiche. Votre X4 est prête à l'emploi.

JURA Cockpit : le tableau de bord de votre X4

Pilotez votre X4 avec **JURA Cockpit**. Appuyez sur la touche > pendant **2 secondes** pour appeler le JURA Cockpit.

Symbole	Signification
	Rubrique « Entretien » (bleue)
	Rubrique « Réglages machine » (verte)
	Mode filtre

4 Préparation

Spécialités:

Page ● ○

« Espresso »

« Café »

« Americano »

« Eau chaude »

Page ○ ●

« Special »

« Espresso doppio »

« Lungo »

« Eau pour thé vert »

Principes de base concernant la préparation :

Objectif	Marche à suivre
Modifier l'intensité du café pour un produit individuel	Appuyez sur la touche < ou > pendant la mouture.
Modifier la quantité d'un produit individuel	Appuyez sur la touche < ou > pendant la préparation.

i Plus vous appuyez longtemps sur les touches < et >, plus le réglage change rapidement.

Objectif	Marche à suivre
Enregistrer durablement la quantité d'un produit individuel	Juste après la préparation, appuyer sur la touche « Enregistrer »
Modifier la quantité, l'intensité du café et la température d'un produit	Appuyez pendant 2 secondes sur la touche du produit et effectuez les réglages souhaités sous « Réglages produits »
Afficher d'autres produits	Appuyez sur la touche > pour afficher la deuxième page de produits ○ ●.
Préparer deux spécialités de café (toutes les spécialités de café sauf l'espresso doppio)	Appuyez deux fois sur la touche de préparation dans un délai de 2 secondes.
Arrêter la préparation	Appuyez sur la touche « X »

C'est lorsqu'il est chaud que le café est le meilleur. Une tasse en porcelaine froide refroidit et affadit la boisson. C'est pourquoi nous vous recommandons de préchauffer vos tasses. Vous pouvez vous procurer un chauffe-tasses JURA chez votre revendeur agréé.

Espresso et café



Exemple : café

- ▶ Placez une tasse sous l'écoulement de café.
 - ▶ Appuyez sur la touche « Café » (sur la page ● ○).
- La quantité d'eau pré réglée pour le café coule dans la tasse.

Americano et lungo

Pour l'americano et le lungo, la X4 mélange le café à de l'eau chaude selon une méthode de préparation spéciale, afin de créer une spécialité de café ample en bouche et particulièrement digeste. Vous pouvez modifier la quantité d'eau ajoutée (voir chapitre 4 « Préparation – Modification des réglages produits »).

Espresso doppio

« Doppio » signifie « double » en italien. Pour concocter un espresso doppio, deux espressi sont préparés successivement. Il en résulte une spécialité de café particulièrement puissante et riche en arôme.

Eau chaude

La X4 vous permet de préparer différents types d'eau chaude :

- « Eau chaude »
- « Eau pour thé vert »

⚠ ATTENTION

Risque de brûlure par projection d'eau chaude.

- ▶ Evitez le contact direct avec la peau.



Exemple : eau chaude pour thé vert

Condition : l'écran d'accueil s'affiche.

- ▶ Placez une tasse sous l'écoulement d'eau chaude.
 - ▶ Appuyez sur la touche « Eau pour thé vert » (sur la page ○ ● de l'écran d'accueil).
- La quantité d'eau pré réglée coule dans la tasse.

Réglage du broyeur

Vous pouvez adapter le broyeur au degré de torréfaction de votre café.

Vous reconnaîtrez le bon réglage de la finesse de mouture au fait que le café coule de l'écoulement de café de manière régulière. En outre, une délicieuse crème épaisse se forme.

Vous pouvez régler la finesse de mouture à l'aide de la clé fournie.

- ▶ Ouvrez le couvercle situé à l'arrière du récipient à grains.
- ▶ Placez le sélecteur de finesse de mouture dans la position souhaitée.
- ▶ Fermez le couvercle.

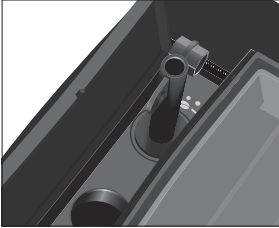

Modification des réglages produits

Appuyez sur la touche d'un produit pendant **2 secondes environ** pour accéder aux possibilités de réglage :

- « **Réglages produits** »: effectuez des réglages personnels comme l'intensité du café, la quantité d'eau, etc.
- « **Déplacer le produit** »: remplacez les produits figurant sur l'écran d'accueil par vos favoris.

Les réglages durables en mode de programmation suivent toujours le même modèle.

Exemple : voici comment modifier l'intensité du café pour un café.

- ▶ Appuyez pendant **2 secondes environ** sur la touche « **Café** ».
- ▶ Appuyez sur la touche « **Réglages produits** ».
- « **Intensité du café** »

i Différents réglages sont possibles selon le produit sélectionné : appuyez sur la touche ◀ ou ▶ pour naviguer à travers les différentes possibilités de réglage.

- ▶ Appuyez sur la touche > ou < pour modifier le réglage.
- ▶ Appuyez sur la touche « **Enregistrer** ».
- ▶ Appuyez sur la touche « **X** » pour revenir à l'écran d'accueil.

5 Fonctionnement quotidien

Mise en marche et arrêt de la machine



- Placez un récipient sous l'écoulement de café.
- Appuyez sur la touche Marche/Arrêt .

« Rinçage machine »

Votre X4 est allumée ou éteinte.

- ⓘ A l'arrêt de la machine, le système n'est rincé que si vous avez préparé une spécialité de café.

Remplissage du réservoir d'eau

L'entretien quotidien de la machine et l'hygiène avec le lait, le café et l'eau sont essentiels pour garantir un résultat toujours parfait dans la tasse. C'est pourquoi vous devez changer l'eau **quotidienne-ment**.

ATTENTION

Le lait, l'eau minérale gazeuse ou d'autres liquides peuvent endommager le réservoir d'eau ou la machine.

- Remplissez le réservoir d'eau uniquement avec de l'eau froide du robinet.

Vous pouvez verrouiller le couvercle du réservoir d'eau avec la clé fournie.

- Ouvrez le couvercle du réservoir d'eau.
- Retirez le réservoir d'eau et rincez-le à l'eau froide.
- Remplissez le réservoir d'eau avec de l'eau fraîche et remettez-le en place.
- Fermez le couvercle du réservoir d'eau.

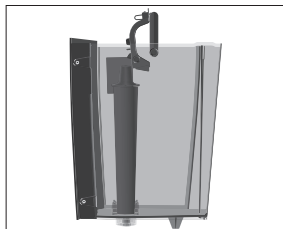

Actions d'entretien

Une qualité de café optimale dépend de nombreux facteurs. L'entretien régulier de votre X4 est une condition importante. Exécutez les actions suivantes :

Action d'entretien	tous les jours	en cas de besoin	Remarque
Vider le bac d'égouttage et le récipient à marc de café, puis les rincer à l'eau chaude (l'insert pour le bac d'égouttage, le bac d'égouttage et le récipient à marc de café passent au lave-vaisselle.)	▪		Videz toujours le récipient à marc de café lorsque la machine est allumée. Sinon, le compteur de marc de café n'est pas réinitialisé.
Rincer le réservoir d'eau	▪		
Essuyer la surface de la machine avec un chiffon doux (chiffon en microfibre, par exemple), humide et propre	▪		
Nettoyer les parois intérieures du réservoir d'eau avec une brosse		▪	
Nettoyer la plate-forme pour tasses (dessus/dessous)		▪	
Nettoyer soigneusement le bac d'égouttage et le récipient à marc de café		▪	

i Vous trouverez également des informations sur l'entretien de votre X4 dans la rubrique « Entretien » ❖ sous « Informations ».

6 Réglages machine

Appuyez sur la touche > pendant **2 secondes** pour appeler le JURA Cockpit. Dans la rubrique « Réglages machine » , vous pouvez effectuer les réglages suivants :

Rubrique de programme	Explication
Page ●○○	
« Extinction après »	Régler l'arrêt automatique pour économiser l'énergie (la machine s'éteint au bout de 15 minutes, 30 minutes ou 1 à 9 heures après la dernière action)
« Dureté de l'eau »	Régler la dureté de l'eau utilisée (de 1 °dH à 30 °dH) pour éviter l'entartrage de votre machine

Rubrique de programme	Explication
« Nom du produit »	Afficher les images des produits sur l'écran d'accueil avec/sans le nom correspondant
« Unités »	Régler l'unité de quantité d'eau (ml ou oz)
Page ○●○	
« Langue »	Régler la langue
« Configuration standard »	Rétablir la configuration standard de votre X4 (ensuite, la machine s'éteint)
« Vidanger le système »	Vidanger le système pour protéger la X4 du gel pendant le transport (voir chapitre 10 « Transport et élimination écologique – Transport / Vidange du système »)
« Version »	Consulter la version du logiciel
Page ○○●	
« Verrouiller / Déverrouiller »	Verrouiller ou déverrouiller différents produits
« Réglages produits »	Déterminer si les réglages durables peuvent être modifiés
« Réglages uniques »	Autoriser / Ne pas autoriser les réglages uniques pendant la préparation
« Accessoires »	<p>En cas d'utilisation du JURA Wi-Fi Connect Sous-rubrique « Connexion Wi-Fi »: Vous pouvez relier votre X4 à l'appli JURA (J.O.E.®).</p> <p>Sous-rubrique « QR code »: Relier votre X4 par radio à un appareil accessoire JURA</p> <p>En cas d'utilisation de JURA Payment Connect Sous-rubrique « QR code »: (actif, inactif) Si vous réglez la fonction pour la première fois sur « actif », un QR code apparaît. Vous pouvez le scanner pour configurer Pocket Pilot. Pour plus d'informations : jura.com/payment</p> <p>Sous-rubrique « Réinitialiser le Payment Connect »: Rétablir la configuration standard du Payment Connect utilisé</p> <p>En cas d'utilisation du JURA MDB Connect Pour plus d'informations : jura.com/payment</p>

7 Entretien

Principes de base concernant l'entretien :

- Appuyez sur la touche > pendant **2 secondes** pour appeler le JURA Cockpit. Pour piloter l'entretien de votre X4, utilisez la rubrique ☘.
- Le tableau de bord JURA Cockpit de votre X4 affiche les programmes d'entretien à exécuter sous la forme de messages sur fond rouge. Appuyez sur la touche du message correspondant pour accéder directement au programme d'entretien. Une barre à l'intérieur des messages indique les programmes d'entretien que vous devrez bientôt exécuter sur votre X4.
- Effectuez le programme d'entretien correspondant dès que la machine vous le demande.

Rinçage de la machine



Vous pouvez lancer le rinçage café manuellement à tout moment.

Condition : l'écran d'accueil s'affiche.

- ▶ Placez un récipient sous l'écoulement de café.
- ▶ Appuyez sur la touche > pendant **2 secondes** pour appeler le JURA Cockpit.
- ▶ Appuyez sur la touche ☘.
- ▶ Appuyez sur la touche « Rinçage café » pour déclencher le cycle de rinçage.

« Rinçage machine »

L'opération s'arrête automatiquement.

Mise en place/ remplacement du filtre

Dès que la cartouche filtrante est épuisée (selon la dureté de l'eau réglée), la X4 demande le remplacement du filtre.

- ❗ Vous n'avez plus besoin de détartrer votre X4 si vous utilisez la cartouche filtrante CLARIS Pro Smart+ / Pro Smart maxi.
- ❗ Les cartouches filtrantes CLARIS Pro Smart+ / Pro Smart maxi sont disponibles chez votre revendeur.

Condition : dans le Cockpit, on peut lire « Filtre » si le filtre utilisé est épuisé.

- ▶ Retirez le réservoir d'eau et videz-le.
- ▶ Ouvrez le porte-filtre et retirez l'**ancienne** cartouche filtrante CLARIS Pro Smart+ / Pro Smart maxi.

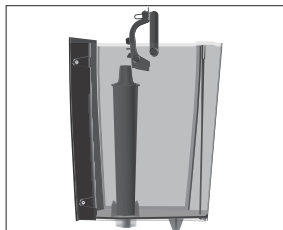

- ▶ Enfoncez une **nouvelle** cartouche filtrante CLARIS Pro Smart+ / Pro Smart maxi dans le réservoir d'eau en exerçant une légère pression.
- ▶ Fermez le porte-filtre. Il s'enclenche avec un clic audible.
- ▶ Remplissez le réservoir d'eau avec de l'eau fraîche et remettez-le en place.
La machine détecte automatiquement que vous venez de mettre en place/remplacer la cartouche filtrante.
« **Rinçage du filtre** », l'eau coule directement dans le bac d'égouttage.

Nettoyage de la machine

Après 180 préparations ou 80 rinçages à l'allumage, la X4 demande un nettoyage.

ATTENTION

L'utilisation de détergents inadéquats peut entraîner une détérioration de la machine et la présence de résidus dans l'eau.

- ▶ Utilisez exclusivement les produits d'entretien JURA d'origine.

- ❗ Le programme de nettoyage dure environ 20 minutes.
- ❗ N'interrompez pas le programme de nettoyage. Cela en compromettrait la qualité.
- ❗ Les pastilles de nettoyage JURA sont disponibles chez votre revendeur agréé.

Condition : dans le Cockpit, on peut lire « **Nettoyage** ».

- ▶ Appuyez sur la touche > pendant **2 secondes** pour appeler le JURA Cockpit.
- ▶ Appuyez sur la touche « **Nettoyage** ».
- ▶ Appuyez sur la touche « **Démarrage** ».
« **Vider marc** »
- ▶ Videz le bac d'égouttage et le récipient à marc de café, puis remettez-les en place.
« **Nettoyage** »
- ▶ Placez un récipient sous l'écoulement de café.
- ▶ Appuyez sur la touche « **Suite** ».
De l'eau coule de l'écoulement de café.
L'opération s'interrompt, « **Ajouter pastille** ».
- ▶ Ouvrez le couvercle situé à l'arrière du récipient à grains.



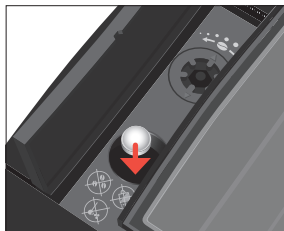

- ▶ Ajoutez une pastille de nettoyage JURA dans l'entonnoir de remplissage.
- ▶ Fermez le couvercle.
- ▶ Appuyez sur la touche « Suite ».
De l'eau s'écoule à plusieurs reprises de l'écoulement de café.
« Vider marc »
- ▶ Videz le bac d'égouttage et le récipient à marc de café, puis remettez-les en place.

Détartrage de la machine

La X4 s'entartre au fil de son utilisation et demande automatiquement un détartrage. Le degré d'entartrage dépend de la dureté de votre eau.

- ❗ Si vous utilisez une cartouche filtrante CLARIS Pro Smart+ / Pro Smart maxi, aucune demande de détartrage n'apparaît.

⚠ ATTENTION Le détartrant peut provoquer des irritations en cas de contact avec la peau et les yeux.

- ▶ Evitez le contact direct avec la peau et les yeux.
- ▶ Rincez le détartrant à l'eau claire. En cas de contact avec les yeux, consultez un médecin.

ATTENTION L'utilisation de détartrants inadéquats peut entraîner une détérioration de la machine et la présence de résidus dans l'eau.

- ▶ Utilisez exclusivement les produits d'entretien JURA d'origine.

ATTENTION L'interruption du programme de détartrage peut entraîner une détérioration de la machine.

- ▶ Effectuez le détartrage jusqu'à la fin du programme.

ATTENTION Le contact avec le détartrant peut entraîner une détérioration des surfaces fragiles (marbre par exemple).

- ▶ Eliminez immédiatement les projections.

- ❗ Le programme de détartrage dure environ 40 minutes.

- ❗ Les tablettes de détartrage JURA sont disponibles chez votre revendeur agréé.

Condition : dans le Cockpit, on peut lire « Détartrage ».

- ▶ Appuyez sur la touche > pendant **2 secondes** pour appeler le JURA Cockpit.

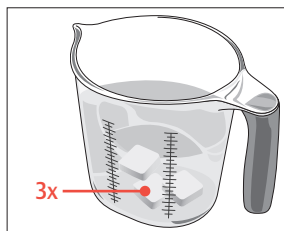

- ▶ Appuyez sur la touche « **Détartrage** ».
- ▶ Appuyez sur la touche « **Démarrage** ».
« **Videz le bac d'égouttage** »
- ▶ Videz le bac d'égouttage et le récipient à marc de café, puis remettez-les en place.
« **Ajouter produit** »
- ▶ Retirez le réservoir d'eau et videz-le.
- ▶ Dissolvez entièrement 3 tablettes de détartrage JURA dans un récipient contenant 500 ml d'eau. Cela peut prendre quelques minutes.
- ▶ Remplissez le réservoir d'eau **vide** avec la solution obtenue et remettez-le en place.



- ▶ Placez un récipient sous l'écoulement de café.
- ▶ Appuyez sur la touche « **Suite** ».
De l'eau s'écoule à plusieurs reprises de la buse d'eau chaude.
« **Videz le bac d'égouttage** ».
- ▶ Videz le bac d'égouttage et le récipient à marc de café, puis remettez-les en place.
« **Rincer le réservoir d'eau** » / « **Remplir réservoir d'eau** »



- ▶ Videz le récipient et remplacez-le sous l'écoulement de café.
- ▶ Retirez le réservoir d'eau et rincez-le soigneusement.
- ▶ Remplissez le réservoir d'eau avec de l'eau fraîche et remettez-le en place.
- ▶ Appuyez sur la touche « **Suite** ».
De l'eau coule à plusieurs reprises de la buse d'eau chaude et de la buse mousse fine.
« **Videz le bac d'égouttage** »
- ▶ Videz le bac d'égouttage et le récipient à marc de café, puis remettez-les en place.

i En cas d'interruption imprévue du programme de détartrage, rincez soigneusement le réservoir d'eau.

Détartrage du réservoir d'eau

Le réservoir d'eau peut s'entartrer. Pour garantir le bon fonctionnement de votre machine, vous devez détartrer le réservoir d'eau à intervalle régulier.

- Retirez le réservoir d'eau.
- Si vous utilisez une cartouche filtrante CLARIS Pro Smart+ / Pro Smart maxi, retirez-la.
- Dissolvez 3 tablettes de détartrage JURA dans le réservoir d'eau complètement rempli.
- Laissez reposer le réservoir d'eau avec la solution de détartrage pendant plusieurs heures (par exemple pendant la nuit).
- Videz le réservoir d'eau et rincez-le soigneusement.
- Si vous utilisez une cartouche filtrante CLARIS Pro Smart+ / Pro Smart maxi, remettez-la en place.
- Remplissez le réservoir d'eau avec de l'eau fraîche et remettez-le en place.

Nettoyage du récipient à grains

Les grains de café peuvent présenter une légère couche grasseuse qui se dépose sur les parois du récipient à grains. Ces résidus peuvent altérer la qualité du café préparé. C'est pourquoi nous vous recommandons de nettoyer le récipient à grains de temps en temps.

Condition : « Remplir récipient grains » est affiché sur le visuel.

- Eteignez la machine à l'aide de la touche Marche/Arrêt .
- Retirez le couvercle protecteur d'arôme.
- Nettoyez le récipient à grains à l'aide d'un chiffon sec et doux.
- Remplissez le récipient à grains de grains de café et fermez le couvercle protecteur d'arôme.

8 Messages sur le visuel

Messages sur l'écran d'accueil

Message	Cause/Conséquence	Mesure
« Remplir réservoir d'eau »	Le réservoir d'eau est vide. Aucune préparation n'est possible.	▸ Remplissez le réservoir d'eau (voir chapitre 5 « Fonctionnement quotidien – Remplissage du réservoir d'eau »).
« Vider marc » / « Videz le bac d'égouttage »	Le récipient à marc de café est plein. / Le bac d'égouttage est plein. Aucune préparation n'est possible.	▸ Videz le récipient à marc de café et le bac d'égouttage (voir chapitre 5 « Fonctionnement quotidien – Actions d'entretien »).
« Cuve manque »	Le bac d'égouttage n'est pas correctement installé ou est absent. Aucune préparation n'est possible.	▸ Mettez le bac d'égouttage en place.
« Remplir récipient grains »	Le récipient à grains est vide. Aucune préparation n'est possible.	▸ Remplissez le récipient à grains (voir chapitre 3 « Préparation et mise en service – Remplissage du récipient à grains »).
« Machine trop chaude »	Le système est trop chaud pour démarrer un programme d'entretien.	▸ Attendez quelques minutes que le système refroidisse ou préparez une spécialité de café ou de l'eau chaude.

Messages sur le JURA Cockpit

Message	Cause/Conséquence	Mesure
Le symbole du filtre  est allumé en rouge. « Filtre »	La cartouche filtrante a perdu son efficacité.	▸ Remplacez la cartouche filtrante CLARIS Pro Smart+ / Pro Smart maxi (voir chapitre 7 « Entretien – Mise en place/remplacement du filtre »).
« Nettoyage »	La X4 demande un nettoyage.	▸ Effectuez le nettoyage (voir chapitre 7 « Entretien – Nettoyage de la machine »).
« Détartrage »	La X4 demande un détartrage.	▸ Effectuez un détartrage (voir chapitre 7 « Entretien – Détartrage de la machine »).

9 Dépannage

Problème	Cause/Conséquence	Mesure
Le café coule goutte à goutte lors de la préparation de café.	Le café est moulu trop fin et bouche le système.	► Réglez une finesse de mouture plus grossière (voir chapitre 4 « Préparation – Réglage du broyeur »).
	La dureté de l'eau n'a peut-être pas été réglée correctement.	► Effectuez un détartrage (voir chapitre 7 « Entretien – Détartrage de la machine »).
Il y a de la poudre de café sèche derrière le récipient à marc de café.	Les grains utilisés produisent un volume de café moulu supérieur à la moyenne.	► Réduisez l'intensité du café ou réglez une mouture plus fine (voir chapitre 4 « Préparation – Modification des réglages produits »).
Le broyeur est très bruyant.	Il y a des corps étrangers dans le broyeur.	► Contactez le service clients de votre pays (voir chapitre 13 « Contacts JURA / Mentions légales »).
« ERROR 2 » ou « ERROR 5 » s'affiche.	Si la machine a été exposée au froid pendant une longue période, le dispositif de chauffage peut être bloqué pour des raisons de sécurité.	► Réchauffez la machine à température ambiante.
D'autres « ERROR »-messages s'affichent.	–	► Contactez le service clients de votre pays (voir chapitre 13 « Contacts JURA / Mentions légales »).

i Si vous n'avez pas réussi à résoudre vos problèmes, contactez le service clients de votre pays (voir chapitre 13 « Contacts JURA / Mentions légales »).

10 Transport et élimination écologique





Transport / Vidange du système



Conservez l'emballage de la X4. Il vous servira à protéger votre machine en cas de transport.

Pour protéger la X4 du gel pendant le transport, le système doit être vidangé.

Condition : l'écran d'accueil s'affiche.

- ▶ Placez un récipient sous l'écoulement de café.
- ▶ Appuyez sur la touche > pendant **2 secondes** pour appeler le JURA Cockpit.
- ▶ Appuyez sur la touche .
- ▶ Appuyez sur le bouton > de manière à ce que la rubrique de programme « Vidanger le système » s'affiche (page   .
- ▶ Appuyez sur la touche « Vidanger le système ».
- ▶ Appuyez sur la touche « Retirez le réservoir d'eau ».
- ▶ Retirez le réservoir d'eau et videz-le.
« Vidange du système »

De la vapeur s'échappe de la buse d'eau chaude jusqu'à ce que le système soit vide. Votre X4 est éteinte.

Elimination

Éliminez les anciennes machines dans le respect de l'environnement.



Les anciennes machines contiennent des matériaux recyclables de valeur qui doivent être récupérés. C'est pourquoi il convient de les éliminer par le biais d'un système de collecte adapté.

11 Caractéristiques techniques

Tension	220-240 V ~, 50 Hz
Puissance	1 450 W
Conditions ambiantes	Hygrométrie max. 80 % Température ambiante 10–35 °C
Niveau sonore	LP < 70 dB (A)
Marque de conformité	CE 
Pression de la pompe	statique, 15 bars max.
Contenance du réservoir d'eau (sans filtre)	5 l
Contenance du récipient à grains	500 g
Contenance du récipient à marc de café	40 portions max.
Longueur du câble	env. 1,2 m
Poids	env. 13,3 kg
Dimensions (l × h × p)	37,3 × 47 × 46,1 cm
Cartouche filtrante CLARIS Pro Smart+ / Pro Smart maxi (technologie RFID)	Bande de fréquence 13,56 MHz Puissance d'émission max. < 1 mW
JURA Wi-Fi Connect (connexion Wi-Fi)	Bande de fréquence 2,4 GHz Puissance d'émission max. < 100 mW

Remarque à l'attention du contrôleur (contre-vérification selon DIN VDE 0701-0702) : le point de masse central se trouve à l'arrière de la machine, juste à côté du raccordement du câble secteur.

12 Index

A

- Actions d'entretien 17
- Adresses 32
- Americano 14
- Arrêt 16

B

- Bac d'égouttage 5
 - Insert 5
- Broyeur
 - Réglage du broyeur 15

C

- Câble secteur 5
- Café 14
- Caractéristiques techniques 27
- Cartouche filtrante CLARIS Pro Smart
 - Mise en place 19
 - Remplacement 19
- Cercle d'utilisateurs 6
- Cockpit 19
- Consignes de sécurité 6
- Contacts 32
- Couvercle 5
 - Réservoir d'eau 5
- Couvercle protecteur d'arôme
 - Récipient à grains avec couvercle protecteur d'arôme 5

D

- Déclaration de conformité 32
- Déclaration de conformité UE 32
- Dépannage 25
- Description des symboles 6
- Détartrage
 - Machine 21
 - Réservoir d'eau 23
- Détériorations
 - Eviter les détériorations 8
 - Que faire en cas de détériorations 7
- Dureté de l'eau
 - Détermination de la dureté de l'eau 10

E

- Eau chaude 14
- Ecoulement de café
 - Ecoulement de café réglable en hauteur 5
- Ecoulement de café réglable en hauteur 5
- Elimination 26
- Enfants 7
- Entonnoir de remplissage
 - Entonnoir de remplissage pour la pastille de nettoyage 5
- Entretien 19
- Espresso 14
- Espresso doppio 14

F

- Filtre
 - Mise en place 19
 - Remplacement 19
- Finesse de mouture
 - Sélecteur de finesse de mouture 5

H

- Hotline 32

I

- Insert pour le bac d'égouttage 5
- Installation
 - Installation de la machine 10

J

- JURA
 - Contacts 32

L

- Liaison radio 11, 19, 27
- Lungo 14

M

- Machine
 - Détartrage 21
 - Installation 10
 - Nettoyage 20
 - Rinçage 19
- Messages sur le visuel 24
- Mise en marche 16
- Mise en service, première 11
- Modification des réglages produits 15

N

- Nettoyage
 - Machine 20
 - Récipient à grains 23

P

- Plate-forme pour tasses 5
- Point de masse 27
- Point de masse central 27
- Première mise en service 11
- Préparation 13
 - Americano 14
 - Café 14
 - Eau chaude 14
 - Espresso 14
 - Espresso doppio 14
 - Lungo 14
 - Thé vert 14
- Problème
 - Dépannage 25

R

- Récipient à grains
 - Nettoyage 23
 - Récipient à grains avec couvercle protecteur d'arôme 5
 - Remplissage 10
- Récipient à marc de café 5
- Réglages machine 17
- Réglages produits
 - Modification 15
- Remplissage
 - Réservoir d'eau 16
- Remplissage
 - Récipient à grains 10
- Réservoir d'eau 5
 - Détartrage 23
 - Remplissage 16
- RFID 27
- Rinçage
 - Machine 19

S

- Sélecteur de finesse de mouture 5
- Service clients 32

T

- Tableau de bord JURA Cockpit 12, 17
- Téléphone 32
- Thé vert 14
- Touche
 - Touche Marche/Arrêt 5
- Transport 26

U

- Utilisation conforme 6

V

- Vidange du système 26
- Visuel 5
 - Tableau de bord JURA Cockpit 12
- Visuel, messages 24

W

- Wi-Fi 27

13 Contacts JURA / Mentions légales

Votre partenaire de service JURA



JURA Elektroapparate AG
Kaffeeweltstrasse 10
CH-4626 Niederbuchsiten
Tél. +41 (0)62 38 98 233

- i** Vous trouverez d'autres coordonnées de contact pour votre pays sur **jura.com**.
- i** Si vous avez besoin d'aide pour utiliser votre machine, rendez-vous sur **jura.com/service**.
- i** Votre avis compte pour nous ! Utilisez les moyens de contact proposés sur **jura.com**.

Directives Cette machine est conforme aux directives suivantes :

- 2006/42/CE – directive relative aux machines
- 2014/30/UE – compatibilité électromagnétique
- 2009/125/CE – directive sur les produits consommateurs d'énergie
- 2011/65/UE – directive RoHS
- 2014/53/UE – directive relative aux équipements radioélectriques

Vous trouverez une déclaration de conformité UE détaillée pour votre X4 sous **jura.com/conformity**.

Modifications techniques Sous réserve de modifications techniques. Les illustrations utilisées dans ce mode d'emploi sont stylisées et ne montrent pas les couleurs originales de la machine. Votre X4 peut différer par certains détails.