



b05
CRAFTER

Mode d'emploi

bernette

SWISS DESIGN

Sommaire

PRESCRIPTIONS DE SÉCURITÉ	5	Enfilage du fil de canette	31
Important	7	Faire remonter le fil de canette	32
1 My bernette	9	3 La couture créative	34
1.1 Aperçu de la machine	9	3.1 Sélectionner le motif de point	34
Vue avant	9	3.2 Modifier un motif de point	35
Vue du dessus	10	Réglage de la largeur de point	35
Aperçu arrière	11	Réglage de la longueur de point	35
1.2 Accessoires	11	Régler la tension du fil supérieur	36
Accessoires fournis	11	Régler l'équilibrage	36
Aperçu des pieds-de-biche	12	3.3 Couture en marche arrière	37
1.3 Fils, aiguilles, tissus	13	3.4 Points d'arrêt	38
Aperçu sur les aiguilles	13	3.5 Coudre sur des épaisseurs	38
Rapport aiguille-fil	14	3.6 Coudre des angles	39
Exemple de description d'aiguille	15	3.7 Coudre des matières glissant difficilement	39
Sélection des fils	15	4 Points utilitaires	40
2 Préparation à la couture	16	4.1 Aperçu sur les points utilitaires	40
2.1 Connecter et mettre sous tension	16	4.2 Coudre un point droit	42
Brancher la machine et la pédale	16	4.3 Coudre une fermeture à glissière	42
Allumer la machine	16	4.4 Coudre une fermeture à glissière sous patte	44
Régler la vitesse avec la pédale	16	4.5 Coudre un point droit triple	46
2.2 Support de bobine	17	4.6 Coudre un triple point zigzag	46
Support de bobine à l'horizontale	17	4.7 Point superstretch	46
Second support de bobine de fil	18	4.8 Zigzag cousu	47
2.3 Bras libre	18	4.9 Reprisage manuel	48
2.4 Plateau à ouvrage avec coffret à accessoires	19	4.10 Surfiler le bord d'un tissu	49
2.5 Relever ou abaisser la griffe d'entraînement	19	4.11 Coudre un double surjet	50
2.6 Aiguille	19	4.12 Coudre un point de surjet variable	50
Relever et abaisser l'aiguille	19	4.13 Piquer serré des bords	51
Changement d'aiguille	20	4.14 Piquer large des bords	51
Régler la position de l'aiguille	21	4.15 Piquer des bords avec le guide linéaire	52
2.7 Pied-de-biche	21	4.16 Coudre un bord d'ourlet	52
Relever et abaisser le pied-de-biche	21	4.17 Coudre un ourlet étroit	53
Changement de pied-de-biche	21	4.18 Coudre un ourlet invisible	54
Régler la pression du pied-de-biche	23	4.19 Coudre un ourlet apparent	55
2.8 Enfiler	23	4.20 Coudre une couture plate de liaison	55
Préparation de l'enfilage	23		
Enfiler le fil supérieur	24		
Enfilage d'une aiguille jumelée	27		
Enfiler une aiguille triple	28		
Embobiner la canette	29		

4.21	Coudre un point de bâti	55
5	Points décoratifs	56
5.1	Aperçu sur les points décoratifs	56
5.2	Modifier la densité des points	57
5.3	Points de fronce	57
	Fronçage	57
	Smocks	57
5.4	Points de liaison	58
	Couture d'assemblage avec point fagot	58
	Couture d'assemblage avec point de surjet double	59
5.5	Finitions des bords	59
	Ourlet coquille avec point de surjet variable	59
	Ourlet coquille avec point satin	60
6	Boutonnieres	61
6.1	Aperçu sur les boutonnieres	61
6.2	Marquer des boutonnieres	61
6.3	Déterminer la longueur de la boutonniere	61
6.4	Renforcement de boutonniere	61
6.5	Effectuer un essai de couture	62
6.6	Coudre une boutonniere automatique	62
6.7	Ouverture de boutonniere	64
6.8	Coudre un bouton	64
7	Quilter	66
7.1	Aperçu sur les points quilt	66
7.2	Applications	66
7.3	Guider librement le quilt	67
7.4	Coudre des patchworks	68
8	Entretien et nettoyage	69
8.1	Nettoyage de la griffe d'entraînement	69
8.2	Nettoyage du crochet	70
8.3	Huiler la barre à aiguille	71
9	Dépannage	73
10	Données techniques	75
11	Annexe	76
11.1	Aperçu des motifs	76
	Aperçu des motifs de point	76
	Index alphabétique	77

PRESCRIPTIONS DE SÉCURITÉ

Veillez lire attentivement ces prescriptions de sécurité avant d'utiliser la machine. Lisez attentivement ces directives d'emploi dans leur intégralité avant d'utiliser la machine.

DANGER !

Protection contre les chocs électriques :

- Ne pas laisser la machine sans surveillance tant qu'elle est raccordée au réseau.
- Toujours débrancher la machine après usage.

Protection contre le rayonnement LED :

- Ne jamais regarder directement dans la lumière LED avec un instrument optique (par exemple, une loupe). Produit de la classe 1M pour la LED.
- Si la lampe à LED est endommagée ou défectueuse, contactez votre berrnette revendeur spécialisé.

PRUDENCE

Pour la protection contre les brûlures, le feu, les chocs électriques ou les blessures de personnes:

- Utiliser exclusivement le cordon secteur fourni pour faire fonctionner la machine. Le cordon secteur prévu pour les États-Unis et le Canada (connecteur NEMA 1-15) doit uniquement être utilisé pour une tension secteur maximale de 150 V mise à la terre.
- Cette machine doit être exclusivement utilisée pour les fonctions auxquelles elle est destinée et qui sont décrites dans ces directives d'emploi.
- Utiliser la machine uniquement dans des locaux secs.
- Ne jamais utiliser la machine à l'état ou dans un environnement humide ou mouillé.
- Ne pas utiliser la machine comme jouet. Redoubler de vigilance lorsque la machine est utilisée par des enfants ou à proximité d'enfants.
- La machine ne doit pas être utilisée par des enfants en dessous de 8 ans ou par des personnes dont les capacités physiques, sensorielles ou mentales sont restreintes, ou qui ne possèdent pas les connaissances suffisantes pour l'emploi de la machine, même si une personne responsable de la sécurité a expliqué en détail les commandes de la machine.
- Les enfants ne doivent pas jouer avec la machine.
- Les travaux de nettoyage et de maintenance ne doivent jamais être effectués par des enfants sans surveillance.

- Ne pas employer cette machine si les câbles ou les connecteurs sont abîmés, si elle ne fonctionne pas parfaitement, si elle est tombée, si elle est tombée dans l'eau ou si elle est endommagée. Apporter dans ce cas immédiatement votre machine au point de vente bernette spécialisé le plus proche à des fins de contrôle et de réparation.
- Utiliser exclusivement les accessoires recommandés par le fabricant.
- Ne pas utiliser la machine si les fentes d'aération sont obstruées. Toutes les fentes d'aération ainsi que la pédale de commande doivent être exemptes de peluches/fibres, poussières et résidus de tissu.
- Ne pas introduire d'objets dans les ouvertures de la machine.
- Aucun objet ne doit être posé sur la pédale de commande.
- Utiliser exclusivement une pédale de commande du type FC-2902D/FC-1902A.
- Ne pas utiliser la machine dans des endroits où des produits à gaz propulseur (sprays) ou à oxygène sont utilisés.
- Tenir les doigts éloignés de toutes les pièces mobiles. Une grande prudence est de mise dans la zone de l'aiguille.
- Pendant la couture, ne jamais tirer ou pousser le tissu. L'aiguille pourrait se casser.
- Pour toutes activités impliquant l'aiguille – par ex. avant d'enfiler ou de changer l'aiguille, d'enfiler le fil dans le crochet ou de changer le pied-de-biche – mettre l'interrupteur principal sur «0».
- Ne jamais utiliser une aiguille tordue.
- Toujours utiliser une plaque à aiguille bernette d'origine. L'utilisation d'une plaque à aiguille inappropriée peut entraîner une cassure de l'aiguille.
- Pour éteindre la machine, mettre l'interrupteur principal sur «0» et débrancher le cordon secteur. Pour débrancher, toujours tirer sur la fiche et non sur le câble.
- Toujours débrancher la machine avant de retirer ou d'ouvrir les capots, quand la machine doit être lubrifiée ou pour effectuer les travaux de nettoyage et de maintenance préconisés dans ce manuel d'instructions.
- Cette machine est doublement isolée (excepté aux USA et au Canada). Utiliser exclusivement des pièces de rechange d'origine. Tenir compte des indications relatives à l'entretien de produits équipés de double isolation.
- Dans des conditions d'utilisation normale, le niveau de pression acoustique est inférieur à 80 dB(A).

Important

Mise à disposition du mode d'emploi

La notice abrégée fait partie intégrante de la machine.

- Ranger la notice abrégée de la machine à un endroit approprié à proximité de la machine et à disposition à des fins de consultation.
- La version la plus récente du manuel d'instructions complet peut être téléchargée à partir de www.bernette.com.
- Si la machine est transmise à un tiers, ne pas omettre de joindre la notice abrégée à la machine.

Utilisation conforme

Votre machine bernette a été conçue et construite pour un usage domestique privé. Elle est construite pour coudre des tissus et d'autres matériaux indiqués dans ces directives d'emploi. Tout autre usage n'entre pas dans le cadre des dispositions d'emploi. BERNINA n'assume aucune responsabilité pour les conséquences dues au non respect de ces dispositions.

Équipement et contenu de livraison

Des illustrations sont utilisées à titre d'exemple dans la présente notice d'instructions. Les machines et accessoires montrés sur les illustrations ne correspondent obligatoirement au contenu effectif de la livraison de votre machine. Les accessoires livrés avec la machine peuvent différer selon les pays. Vous pouvez acheter les accessoires évoqués ou illustrés qui ne font pas partie du contenu de la livraison en tant qu'accessoire en option auprès du revendeur bernette. Vous trouverez d'autres accessoires sous www.bernette.com.

Pour des raisons techniques et à des fins d'amélioration du produit, des modifications peuvent être apportées par rapport à l'équipement de la machine et au contenu de la livraison à tout moment et sans préavis.

Maintenance des produits doublement isolés

Un produit doublement isolé est équipé de deux unités d'isolation au lieu d'une mise à terre. Aucun agent de mise à terre n'est intégré dans un produit doublement isolé et ne devrait donc pas être utilisé. La maintenance d'un produit doublement isolé exige la plus grande prudence et des connaissances approfondies du système et ne devrait donc qu'être effectuée par un technicien qualifié. N'utilisez que des pièces détachées originales pour le service et les réparations. Un produit à double isolation est désigné de la manière suivante : «double isolation» ou «doublement isolé».



Ce symbole peut également caractériser un tel produit.

Protection de l'environnement

BERNINA International AG s'engage pour la protection de l'environnement. Nous nous efforçons de maximiser la compatibilité environnementale de nos produits en améliorant sans cesse leur conception et la technologie de production dans ce sens.



La machine est marquée du symbole représentant une poubelle barrée. Cela signifie que la machine ne doit pas être jetée avec les déchets ménagers lorsqu'elle ne sert plus. Du fait d'une élimination inappropriée, des substances dangereuses risquent de gagner la nappe phréatique et par conséquent contaminer notre chaîne alimentaire et ainsi nuire à notre santé.

La machine doit être déposée gratuitement à un point de collecte prévu pour les appareils électroménagers usagers ou à un point de dépôt en vue du recyclage de la machine. Des informations sur les points de collecte peuvent être obtenues auprès de la municipalité dont vous dépendez. Lors de l'achat d'une machine neuve, le revendeur est obligé de reprendre gratuitement l'ancienne machine et de l'éliminer de manière appropriée.

Si la machine contient des données personnelles, il vous incombe de supprimer ces données vous-même avant restitution de la machine.

Explication des symboles

 DANGER

Signale un danger à risque élevé entraînant des blessures graves voire même la mort s'il n'est pas évité.

 AVERTISSEMENT

Signale un danger à risque moyen pouvant entraîner de graves blessures s'il n'est pas évité.

 PRUDENCE

Signale un danger à risque faible pouvant entraîner des blessures légères ou moyennes s'il n'est pas évité.

ATTENTION

Signale un danger pouvant entraîner des dommages matériels s'il n'est pas évité.

1 My bernette

1.1 Aperçu de la machine

Vue avant



- | | | | |
|---|--|----|--|
| 1 | Plaque de recouvrement de la boîte à canette | 8 | Levier de couture en marche arrière |
| 2 | Plaque à aiguille | 9 | Molette de réglage de la tension de fil |
| 3 | Pied-de-biche | 10 | Donneur de fil |
| 4 | Éclairage | 11 | Bouton de réglage de la longueur de point |
| 5 | Enfile-aiguille | 12 | Bouton de sélection de point |
| 6 | Levier pour boutonnière | 13 | Plateau à ouvrage et coffret à accessoires |
| 7 | Coupe-fil | | |

Coffret à accessoires

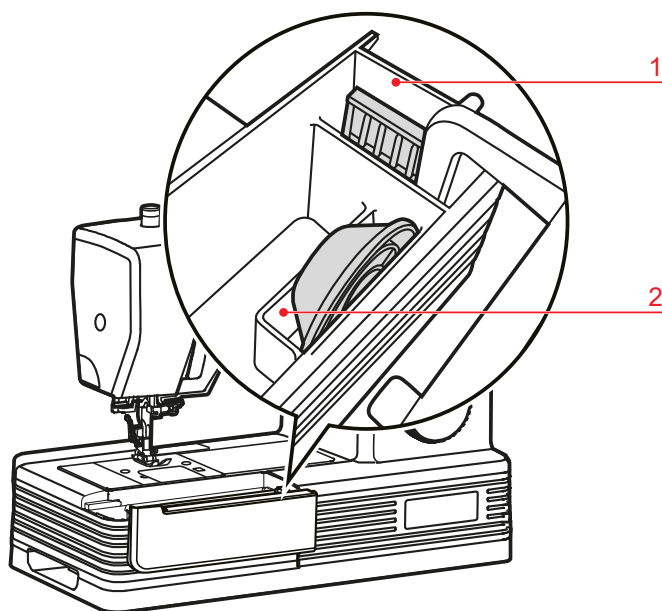

1 Compartiment pour kit d'aiguilles

2 Compartiment pour disque de déroulement du fil

Vue du dessus

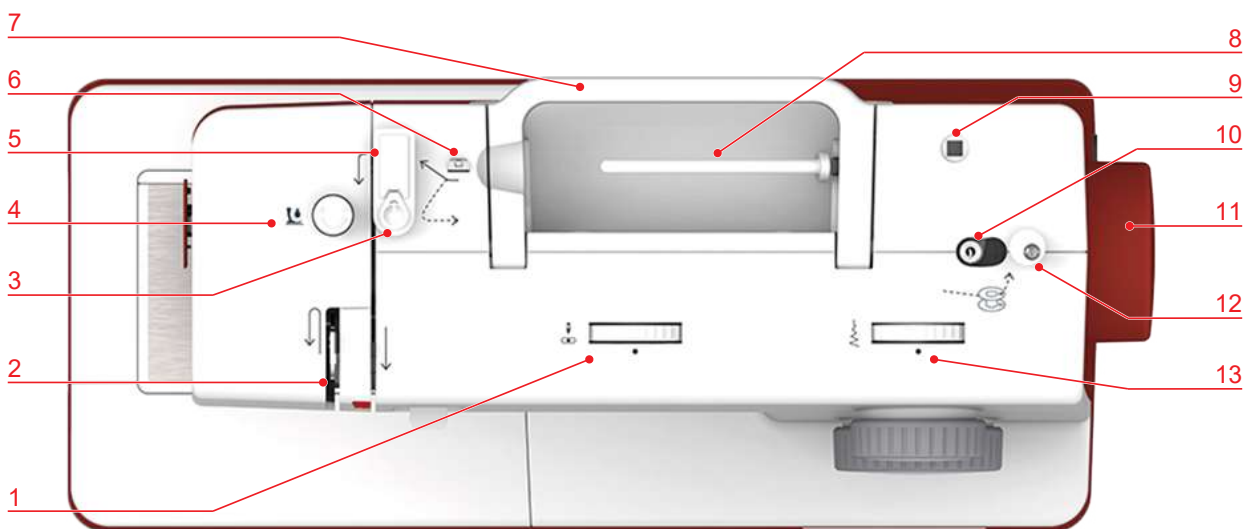

1 Molette de réglage de la position de l'aiguille

2 Donneur de fil

3 Prétension de bobinage

4 Bouton de réglage de la pression du pied-de-biche

5 Prétension du fil

6 Guide-fil

7 Poignée de préhension

8 Support de bobine de fil

9 Ouverture pour support de bobine supplémentaire

10 Unité de canette

11 Volant

12 Stoppeur d'unité de canette

13 Molette de réglage de la largeur de point

Aperçu arrière

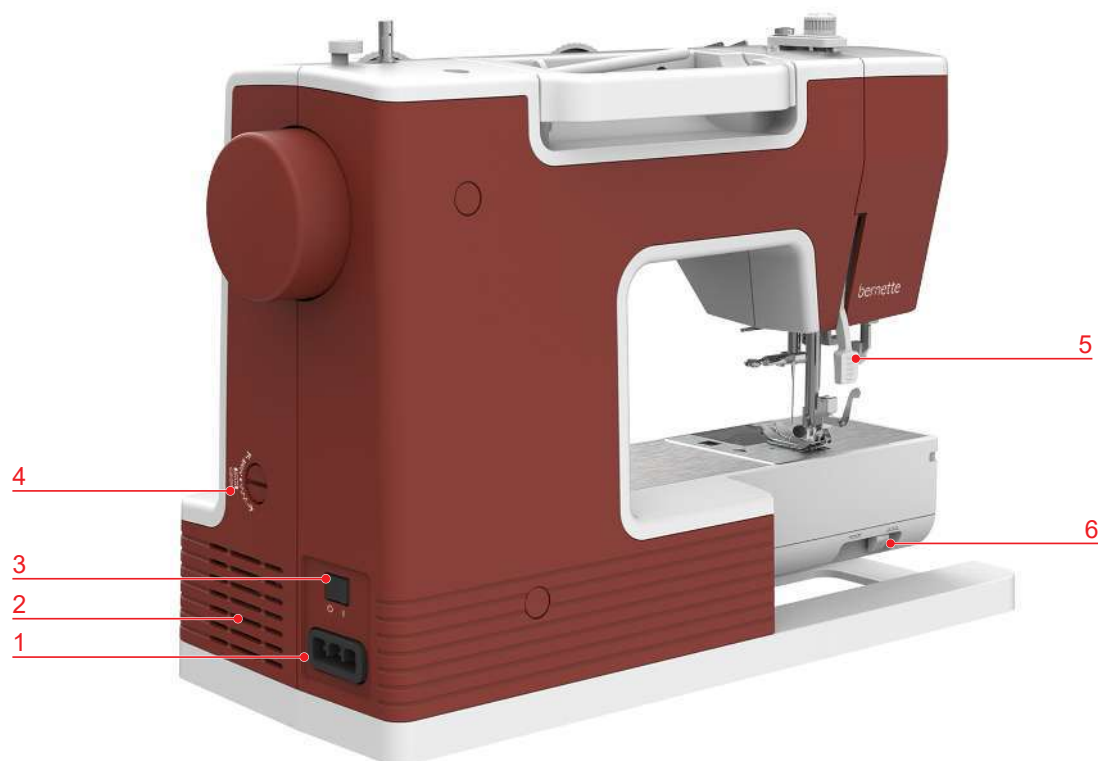

- | | | | |
|---|---|---|------------------------------------|
| 1 | Connecteur du câble d'alimentation / de la pédale de commande | 4 | Réglage d'équilibrage |
| 2 | Fentes d'aération | 5 | Levier de pied-de-biche |
| 3 | Interrupteur principal | 6 | Levier de la griffe d'entraînement |

1.2 Accessoires

Accessoires fournis

Plus d'accessoires sous www.mybernette.com/accessories.





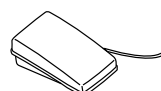
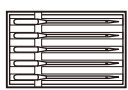
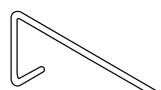
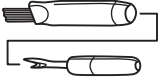

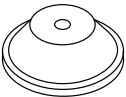
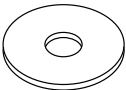

Illustration	Désignation	Illustration	Désignation
	Canettes (3x)		Second support de bobine de fil
	Filet de bobine		Pédale avec câble secteur
	Assortiment d'aiguilles		Guide linéaire

Illustration	Désignation	Illustration	Désignation
	Pinceau et découd-vite		Pipette à huile
	Disque de déroulement du fil, grand (1x)		Rondelle de feutre
	Disque de déroulement du fil, petit (1x)		Tournevis
	Compensation de la différence de hauteur		

Aperçu des pieds-de-biche

Illustration	Nom	Utilisation
	Pied zigzag	Pour coudre divers points utilitaires et décoratifs ainsi que coudre des ourlets.
	Pied pour fermeture à glissière	Pour coudre des fermetures à glissière.
	Pied traîneau pour boutonnière	Pour coudre des boutonnières avec et sans armature en fil.
	Pied pour points invisibles	Pour coudre des ourlets invisibles.
	Pied pour surjet	Pour coudre des points analogues au surjet et pour surfiler des bords de tissu.
	Pied pour fermeture à glissière invisible	Pour coudre des fermetures à glissière cachées sous patte.



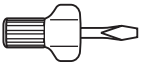
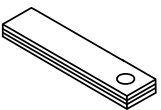
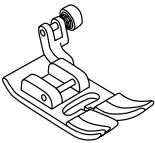
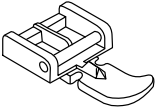
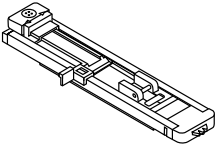
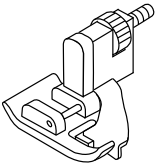
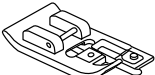
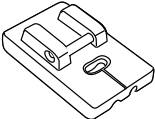



1.3 Fils, aiguilles, tissus

L'aiguille s'use avec le temps. C'est pourquoi elle doit être changée régulièrement. Seule une pointe en parfait état garantit des points réguliers et irréprochables. En règle générale : Plus le tissu est fin, plus l'aiguille doit être fine. Les aiguilles présentées sont des accessoires courants ou optionnels.

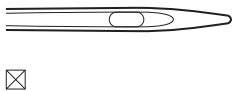
- Épaisseurs d'aiguille 70, 75 : pour des tissus légers.
- Épaisseurs d'aiguille 80, 90 : pour tissus moyennement épais.
- Épaisseurs d'aiguille 100, 110 : pour tissus épais.

Aperçu sur les aiguilles

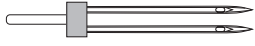
Illustration	Désignation de l'aiguille	Description de l'aiguille	Utilisation
	Aiguille universelle 130/705 H 70-110	Pointe légèrement arrondie	Pour presque tous les tissus synthétiques et naturels (tissés, articles de bonneterie et tissu à mailles).
	Aiguille pour tissus élastiques 130/705 H-S 75, 90	Pointe moyennement arrondie, forme spéciale du chas et encoche	Pour les tissus en jersey, tricot, mailles, tissus élastiques.
	Aiguille pour tissus en jersey/à broder 130/705 H SUK 70-100	Pointe moyennement arrondie	Pour articles de bonneterie et tissu à mailles. Pour broder.
	Aiguille pour tissus en jean 130/705 H-J 80-110	Pointe fine et pointue, tige renforcée	Pour les tissus épais tels que le jean ou les toiles de voile.
	Aiguille pour le cuir 130/705 H LR 90, 100	Pointe tranchante (LR = pointe convenant au cuir)	Pour tous les cuirs, vinyle, similicuir, plastique, films plastiques.
	Aiguille Microtex 130/705 H-M 70-110	Pointe particulièrement fine et pointue	Pour les tissus en microfibre et soie.
	Aiguille Quilting 130/705 H-Q 75, 90	Pointe effilée légèrement arrondie	Pour les travaux de piqûre et de surpiqûre.
	Aiguille de broderie 130/705 H-E 75, 90	Petite point d'aiguille, chas particulièrement large et rainure large	Pour les travaux de broderie sur tous les tissus naturels et synthétiques.

Illustration	Désignation de l'aiguille	Description de l'aiguille	Utilisation
	Aiguille pour tissus fins 130/705 H SES 70, 90	Petite pointe d'aiguille	Pour les articles de bonneterie et tissus à mailles fins. Pour broder sur des tissus fins et fragiles.
	Aiguille pour fil métallique 130/705 H METAFIL 80	Chas d'aiguille long (2 mm) dans toutes les épaisseurs d'aiguille	Pour coudre ou broder avec des fils métalliques.
	Aiguille à broder 130/705 H-N 70-100	Chas d'aiguille long (2 mm) dans toutes les épaisseurs d'aiguille	Pour la surpiqûre avec un fil épais.
	Aiguille jumelée universelle 130/705 H ZWI 70-100	Écartement des aiguilles : 1.0/1.6/2.0/2.5/ 3.0/4.0	Pour des ourlets visibles sur des tissus élastiqués, des plis nervures, des coutures décoratives.
	Aiguille jumelée pour tissus élastiques 130/705 H-S ZWI 75	Écartement des aiguilles : 2,5/4,0	Pour des ourlets visibles sur des tissus élastiqués, des plis nervures, des coutures décoratives.
	Aiguille jumelée pour ourlet à jour 130/705 H ZWIHO 100	Écartement des aiguilles : 2,5	Pour des effets spéciaux de la broderie à jour.
	Aiguille triple universelle 130/705 H DRI 80	Écartement des aiguilles : 3,0	Pour des ourlets visibles sur des tissus élastiqués, des coutures décoratives.

Rapport aiguille-fil

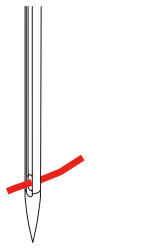
	Le rapport aiguille/fil est correct quand le fil glisse parfaitement dans la longue rainure et s'enfile facilement dans le chas de l'aiguille. Le nouage du fil s'effectue alors correctement.
---	--

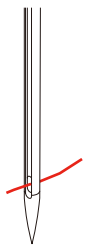
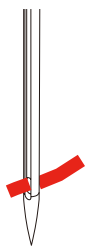
	<p>Trop de jeu dans la longue rainure et dans le chas de l'aiguille peut conduire à une cassure du fil ou à une formation irrégulière des points.</p>
	<p>Si le fil frotte sur le bord de la longue rainure ou s'il est trop à l'étroit dans le chas de l'aiguille, il peut se casser ou se coincer.</p>

Exemple de description d'aiguille

Le système 130/705 qui s'adresse aux machines à coudre ménagères est expliqué ci-après par le biais d'un graphique avec pour exemple une aiguille pour le jersey/stretch.

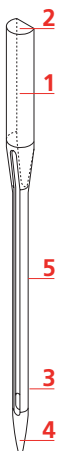
	<p>130/705 H-S/70</p> <p>130 = longueur de la tige (1)</p> <p>705 = talon plat (2)</p> <p>H = tige creuse (3)</p> <p>S = pointe (ici pointe ronde moyenne) (4)</p> <p>70 = épaisseur 0,7 mm (5)</p>
---	---

Sélection des fils

Des résultats de couture satisfaisants dépendent de la qualité du fil, de l'aiguille et du tissu.

Nous vous recommandons de choisir des fils de qualité pour obtenir des résultats de couture satisfaisants.

- Le coton est une fibre naturelle et ce fil sera utilisé particulièrement pour la couture des tissus en coton.
- Le fil de coton mercerisé se caractérise par sa brillance discrète et reste stable au lavage.
- Les fils en polyester sont particulièrement solides et ne se décolorent pas.
- Les fils en polyester sont plus élastiques que ceux en coton et sont particulièrement appréciés pour les coutures élastiques.
- Les fils de rayonne/viscose possèdent les caractéristiques d'une fibre naturelle, mais sont plus brillants.
- Les fils de rayonne/viscose sont particulièrement appréciés pour la couture de points décoratifs aux jolis reflets satinés.

2 Préparation à la couture

2.1 Connecter et mettre sous tension

Brancher la machine et la pédale

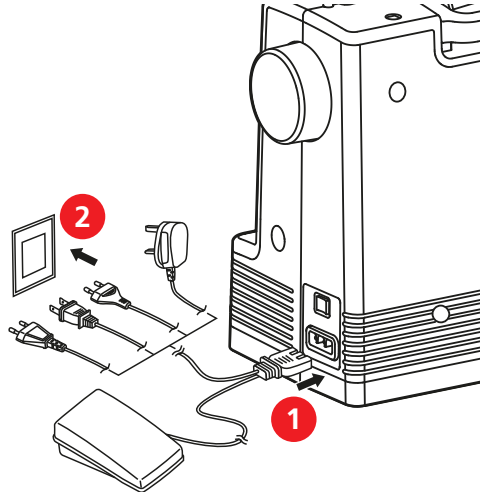

- > Insérer la fiche de raccordement à la machine (1) du câble de la pédale de commande et d'alimentation dans le connecteur pour câble d'alimentation.
- > Insérer la fiche d'alimentation (2) du câble de la pédale de commande et d'alimentation dans la prise.

Utilisation du câble d'alimentation (uniquement pour les USA et le Canada)

La machine possède une fiche polarisée (un contact est plus grand que l'autre). Pour minimiser le risque de choc électrique, la fiche ne peut être connectée que d'une seule manière dans la prise murale. Si la fiche ne rentre pas dans la prise, il suffit de retourner la fiche. Si elle ne rentre toujours pas, contactez un électricien pour faire installer une prise murale correspondante. La fiche ne doit absolument pas être modifiée.

Allumer la machine

- > Pour mettre la machine en marche, placer l'interrupteur principal sur «I».



Régler la vitesse avec la pédale

La vitesse peut être réglée en continu au moyen de la pédale de commande.

- > Pour mettre la machine en marche, appuyer prudemment sur la pédale.
- > Pour coudre à une vitesse plus rapide, appuyer plus fortement sur la pédale de commande.
- > Pour arrêter la machine, relâcher la pédale de commande.

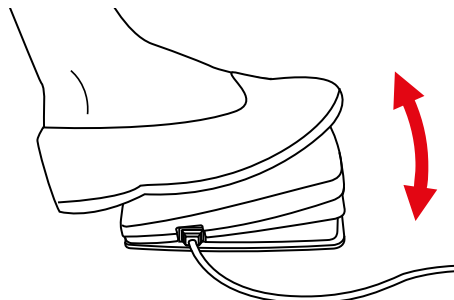

2.2 Support de bobine

Support de bobine à l'horizontale

Mettre en place la bobine de fil et du disque de déroulement du fil

Le disque de déroulement du fil garantit un déroulement fluide et régulier du fil de la bobine.

- > Placer une bobine sur le support de bobine.
- > Installer le disque de déroulement du fil adéquat sur la bobine de fil de sorte qu'il n'y ait aucun jeu entre le disque de déroulement du fil et la bobine de fil.

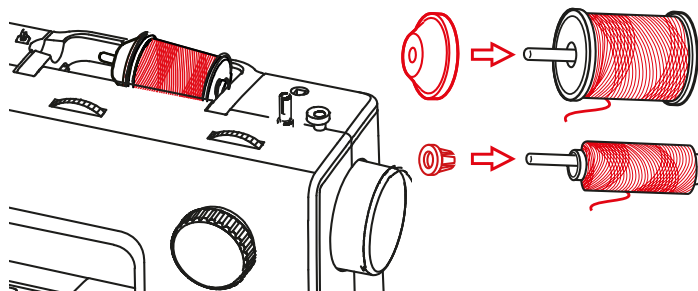

Utiliser le filet de bobine

Le filet de bobine maintient le fil sur la bobine et empêche la formation de nœuds et une cassure de fil. Le filet de bobine est uniquement utilisé lorsque le support de bobine est utilisé disposé à l'horizontale.

- > Glisser le filet de bobine par-dessus la bobine.

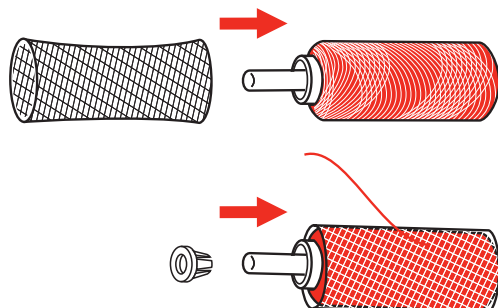

Second support de bobine de fil

Mettre en place le second support de bobine de fil

Le second support de bobine est nécessaire pour coudre avec plusieurs fils ou pour embobiner le fil de canette.

- > Introduire le second support de bobine dans l'ouverture pour accessoires située dans l'habillage de la machine.

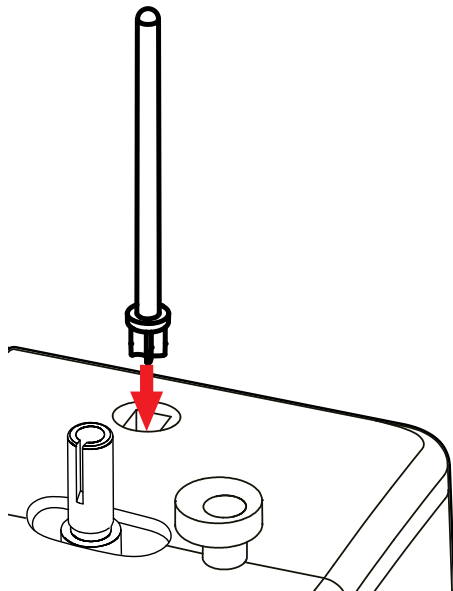

Mettre en place la bobine de fil

- > Placer une rondelle de feutre sur le support de bobine.
 - La rondelle de feutre empêche le fil de s'accrocher dans le support de bobine.
- > Placer une bobine sur le support de bobine.

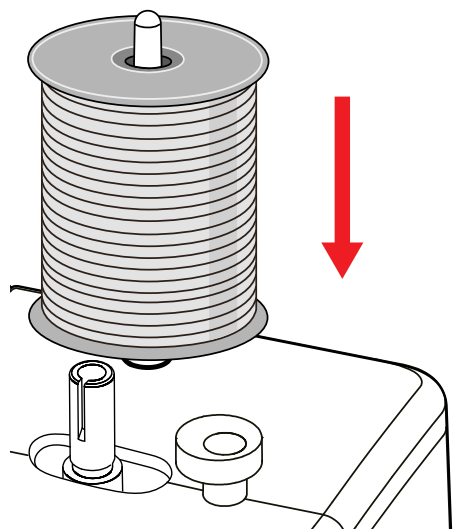

2.3 Bras libre

La bernette b05 est dotée d'un bras libre robuste qui laisse un large espace pour les projets volumineux à droite de l'aiguille.

2.4 Plateau à ouvrage avec coffret à accessoires

Le plateau à ouvrage dispose d'un coffret à accessoires intégré.

- > Pour retirer le plateau à ouvrage, tenir le plateau à ouvrage par la poignée (1) et le retirer vers la gauche.

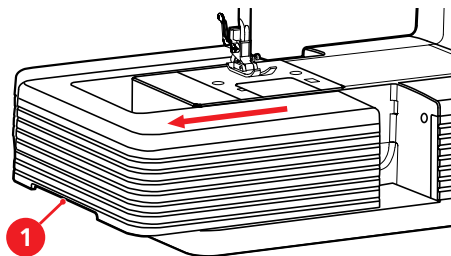

- > Pour ouvrir le coffret à accessoires, tenir le couvercle par la poignée encastrée et le basculer vers l'avant.

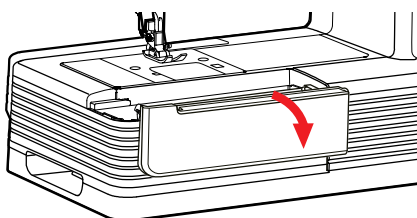

- > Pour fermer le coffret à accessoires, refermer le couvercle en le basculant vers l'arrière.

2.5 Relever ou abaisser la griffe d'entraînement

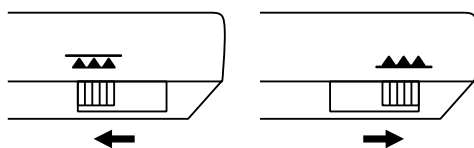

- > Pour relever la griffe d'entraînement, pousser le levier de la griffe d'entraînement vers la droite.
 - La griffe d'entraînement se relève au premier point.
- > Pour abaisser la griffe d'entraînement, pousser le levier de la griffe d'entraînement vers la gauche.
 - La griffe d'entraînement est abaissée.

2.6 Aiguille

Relever et abaisser l'aiguille

- > Pour relever l'aiguille, tourner le volant dans le sens inverse des aiguilles d'une montre jusqu'à ce que l'aiguille soit dans la position la plus haute.

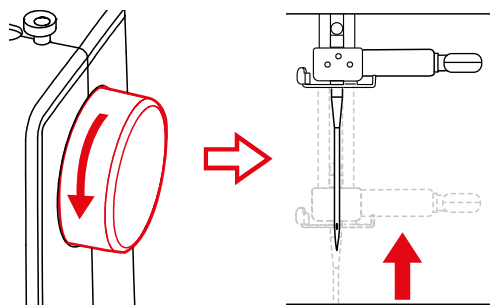

- > Pour abaisser l'aiguille, continuer à tourner le volant dans le sens inverse des aiguilles d'une montre jusqu'à ce que l'aiguille pique dans le tissu.

Changement d'aiguille

- > Débrancher la machine et retirer la prise du réseau.
- > Relever le pied-de-biche.
- > Relever l'aiguille.
- > Dévisser la vis de fixation (1) à l'aide du tournevis.

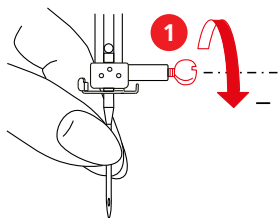

- > Retirer l'aiguille vers le bas.

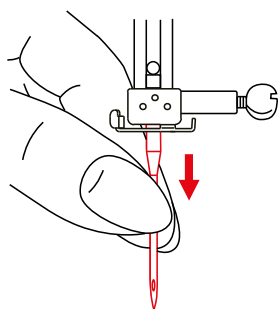

- > Tenir la nouvelle aiguille (2) côté plat tourné vers l'arrière. Pousser l'aiguille vers le haut jusqu'en butée (3) dans le porte-aiguille.

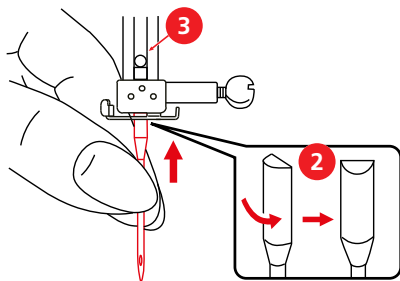

- > Serrer à la main la vis de fixation.

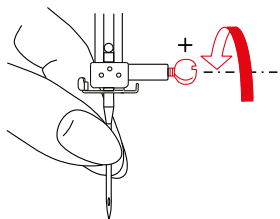

Régler la position de l'aiguille

- > Relever l'aiguille.
- > Mettre en place le pied-de-biche recommandé.
- > Régler la position de l'aiguille à l'aide de la molette de réglage dans la position voulue.



2.7 Pied-de-biche

Relever et abaisser le pied-de-biche

- > Pour relever le pied-de-biche, pousser le levier de pied-de-biche vers le haut.

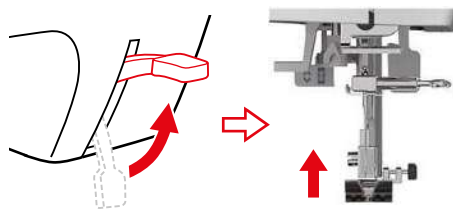

- > Pour abaisser le pied-de-biche, pousser le levier de pied-de-biche vers le bas.

Changement de pied-de-biche

Retrait de la semelle

- > Débrancher la machine et retirer la prise du réseau.
- > Relever le pied-de-biche.
- > Relever l'aiguille.
- > Pour enlever la semelle du pied-de-biche, tirer vers le haut le levier à l'arrière du support de pied.

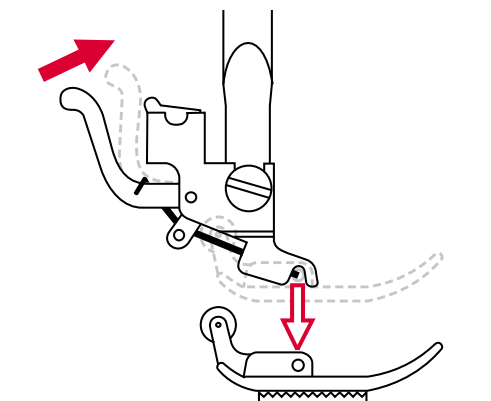

Montage de la semelle du pied-de-biche

Condition préalable:

- La semelle du pied-de-biche est enlevée.
- > Relever le pied-de-biche.

ATTENTION

Cassure d'aiguille à cause d'un pied-de-biche inapproprié

Si le pied-de-biche n'est pas approprié pour le point sélectionné, il y a risque que l'aiguille heurte le pied-de-biche et se casse.

- > Toujours utiliser le pied-de-biche recommandé pour le point choisi.

- > Placer la nouvelle semelle de pied-de-biche sous l'encoche de l'axe (1) de sorte que celle-ci soit au-dessus de la cheville (2) de la semelle de pied-de-biche.
- > Abaisser prudemment le levier de pied-de-biche jusqu'à ce que l'encoche de l'axe s'encliquette dans la cheville de la semelle du pied-de-biche.

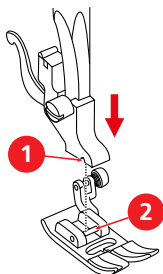

Changement de support de pied-de-biche

Condition préalable:

- La semelle du pied-de-biche est enlevée.
- > Relever le pied-de-biche.
- > Orienter le support de pied-de-biche (1) à gauche en bas sur la tige du pied-de-biche (2).
- > Tenir le support de pied-de-biche et serrer la vis à la main.
- > Resserrer la vis de fixation avec le tournevis.

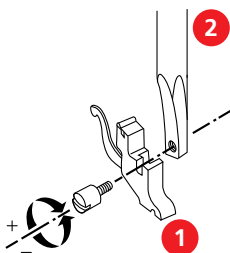

Montage du guide-lisières

Le guide-lisières est conçu pour coudre des lignes parallèles.

- > Glisser le guide-lisières (1) à travers le trou du support de pied (2).
- > Régler l'écartement voulu par rapport à la couture adjacente.

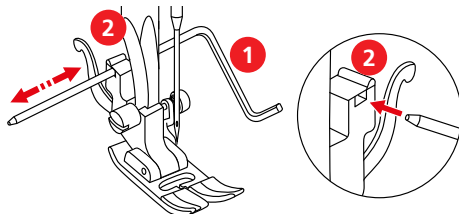

Régler la pression du pied-de-biche



La pression du pied-de-biche sert à régler de manière optimale la pression du pied-de-biche sur le tissu en fonction de l'épaisseur du tissu. Il est conseillé de réduire la pression du pied-de-biche en cas de tissus épais. Ceci présente l'avantage que le pied-de-biche est alors légèrement relevé et le tissu est également plus facile à déplacer. Avec des tissus fins, il est recommandé d'augmenter la pression du pied-de-biche. Ceci a pour avantage de contrôler le déplacement du tissu sous le pied-de-biche.

- > Pour augmenter la pression du pied-de-biche, tourner le bouton de réglage «Pression du pied-de-biche» dans le sens des aiguilles d'une montre.
- > Pour réduire la pression du pied-de-biche, tourner le bouton de réglage «Pression du pied-de-biche» dans le sens inverse des aiguilles d'une montre.

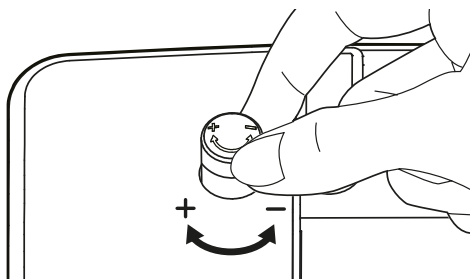

2.8 Enfiler

Préparation de l'enfilage

- > Éteindre la machine.
- > Relever l'aiguille.
- > Relever le pied-de-biche.

Enfiler le fil supérieur

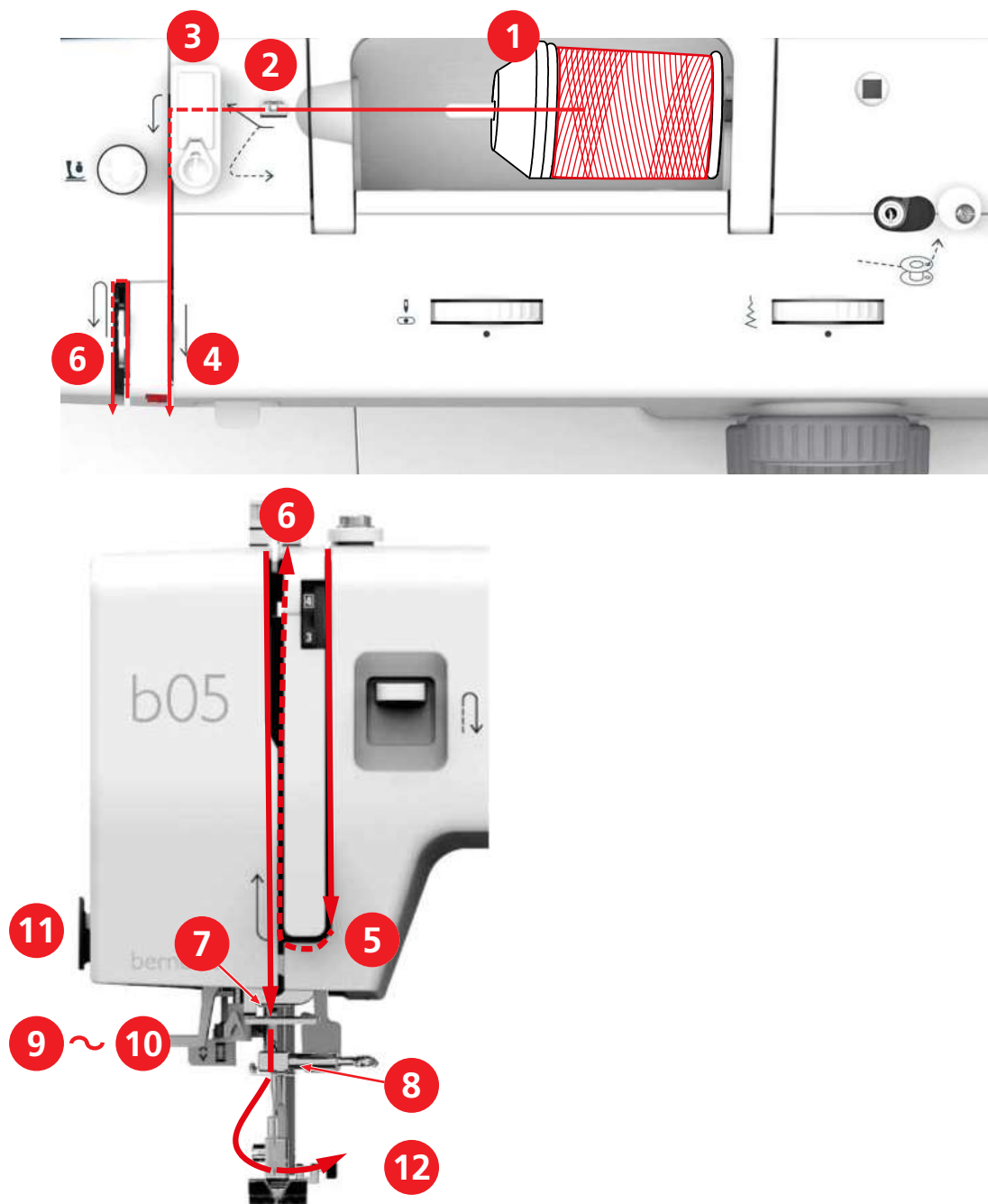

- | | | | |
|---|--------------------------------|----|---------------------------------|
| 1 | Disque de déroulement du fil | 7 | Guidage |
| 2 | Guide-fil | 8 | Guidage |
| 3 | Prétension du fil | 9 | Levier de l'enfile-aiguille |
| 4 | Disques de prétension de fil | 10 | Petit crochet en fil métallique |
| 5 | Recouvrement du donneur de fil | 11 | Coupe-fil |
| 6 | Donneur de fil | 12 | Fil |

- > Mettre la bobine sur le support de bobine de sorte que le fil soit déroulé dans le sens des aiguilles d'une montre.
- > Fixer le disque de déroulement du fil correspondant à la bobine de fil.

- > Guider le fil à travers le guide-fil.

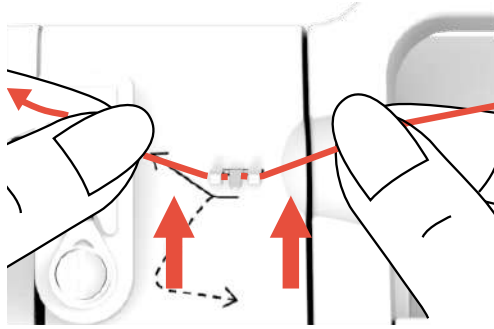

- > Guider le fil à travers le prétensionneur du fil.

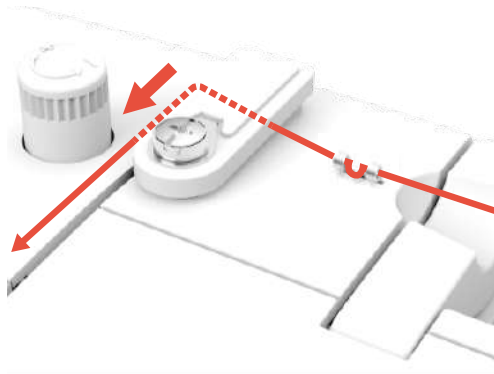

- > Poser l'extrémité du fil le long du canal vers le bas.

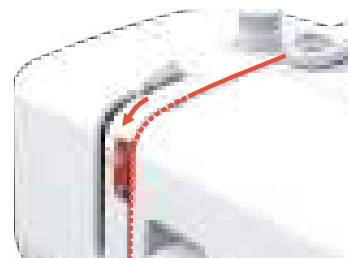

- > Guider le fil vers le bas autour du recouvrement du donneur de fil.

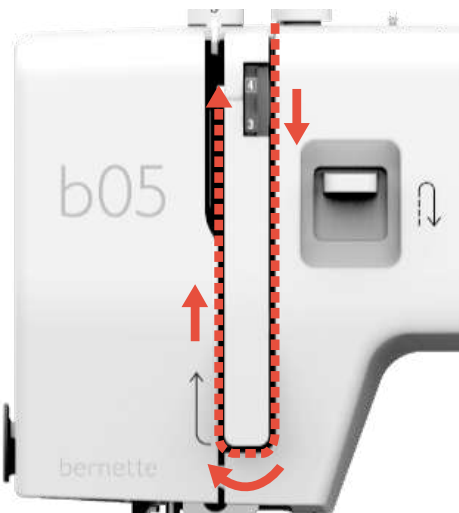

- > Guider le fil vers le haut et de droite à gauche à travers le donneur de fil puis guider à nouveau le fil vers le bas.

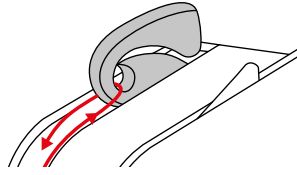

- > Guider le fil au travers des guides au-dessus de l'aiguille.
- > Abaisser le pied-de-biche.

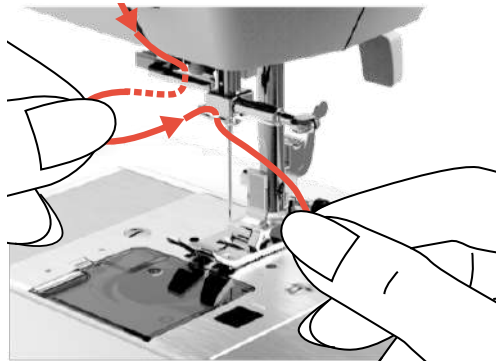

- > Pousser le levier d'enfilage légèrement vers le bas et faire passer le fil autour du guide-fil.

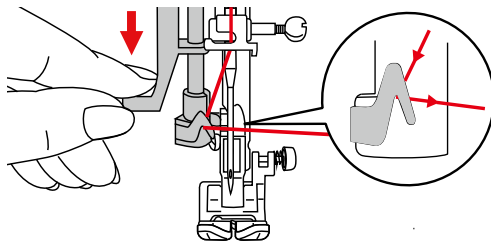

- > Abaisser le levier d'enfilage jusqu'à la butée et maintenir la pression.
 - Le petit crochet en fil métallique passe à travers le chas de l'aiguille.

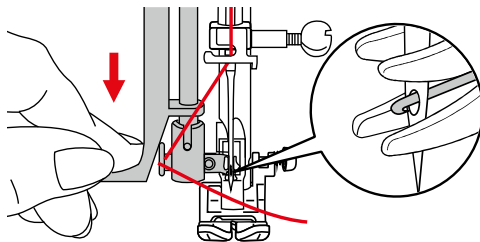

- > Guider le fil devant l'aiguille et sous le petit crochet en fil métallique et le maintenir.

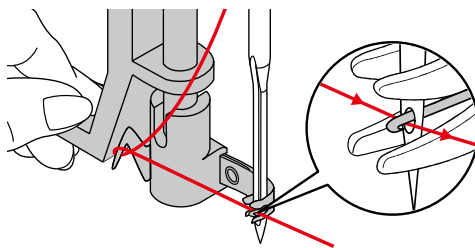

- > Pour enfiler le fil dans l'aiguille, relever le levier de l'enfile-aiguille en tenant le fil sans serrer.
 - Le petit crochet en fil métallique se retire et tire le fil à travers le chas de l'aiguille pour former une boucle.

- > Tirer le fil complètement à travers le chas de l'aiguille.

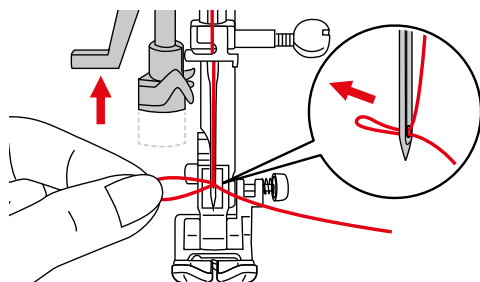

Enfilage d'une aiguille jumelée

Condition préalable:

- Le pied pour zigzag est monté.
 - L'aiguille jumelée est montée.
 - Un deuxième support de bobine de fil, une rondelle de feutre et une seconde bobine de fil sont montés.
- > Guider le fil se trouvant dans le support de bobine (rouge) dans le sens de la flèche à gauche du disque de tension du fil (1).

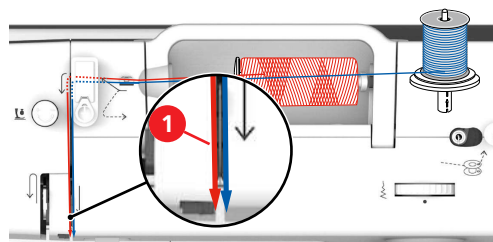

- > Guider le fil jusqu'au guide-fil au-dessus de l'aiguille.
- > Enfiler le fil à la main dans l'aiguille gauche.
- > Guider le fil se trouvant dans le support de bobine (bleu) dans le sens de la flèche à droite du disque de tension du fil (1).
- > Guider le fil jusqu'au guide-fil au-dessus de l'aiguille.
- > Enfiler le fil à la main dans l'aiguille droite.

ATTENTION

Cassure d'aiguille à cause d'un pied-de-biche, d'une position d'aiguille ou d'un point erroné

Si l'aiguille est combinée avec un pied-de-biche, une position d'aiguille ou un point erroné, il y a risque que l'aiguille heurte le pied-de-biche ou la plaque à aiguille et se casse.

- > Monter le pied pour zigzag.
- > Régler le point droit.
- > Régler la position médiane de l'aiguille.

Enfiler une aiguille triple

Lorsque l'aiguille triple est utilisée, un support de bobine externe est requis pour la troisième bobine de fil.

Condition préalable:

- Le pied pour zigzag est monté.
- L'aiguille triple est montée.
- > Mettre une bobine de fil avec la rondelle de feutre et le disque de déroulement du fil correspondant sur le support de bobine monté.
- > Mettre la deuxième bobine de fil avec la rondelle de feutre sur le support de bobine monté.
- > Mettre la troisième bobine de fil avec la rondelle de feutre sur le support de bobine externe.
- > Guider le fil se trouvant dans le support de bobine (rouge) dans le sens de la flèche à gauche du disque de tension du fil (1).

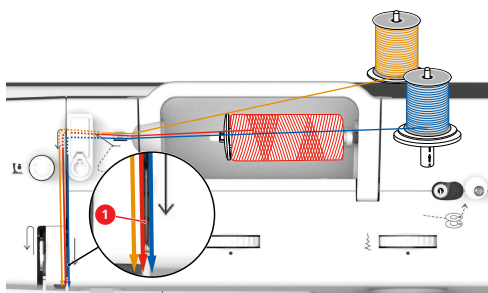

- > Guider le fil jusqu'au guide-fil au-dessus de l'aiguille.
- > Enfiler le fil à la main dans l'aiguille gauche.
- > Guider le fil se trouvant dans le support de bobine externe (orange) dans le sens de la flèche à gauche du disque de tension du fil (1).
- > Guider le fil jusqu'au guide-fil au-dessus de l'aiguille.
- > Enfiler le fil à la main dans l'aiguille médiane.
- > Guider le fil se trouvant dans le support de bobine (bleu) dans le sens de la flèche à droite du disque de tension du fil (1).
- > Guider le fil jusqu'au guide-fil au-dessus de l'aiguille.
- > Enfiler le fil à la main dans l'aiguille droite.

ATTENTION

Cassure d'aiguille à cause d'un pied-de-biche, d'une position d'aiguille ou d'un point erroné

Si l'aiguille est combinée avec un pied-de-biche, une position d'aiguille ou un point erroné, il y a risque que l'aiguille heurte le pied-de-biche ou la plaque à aiguille et se casse.

- > Monter le pied pour zigzag.
- > Régler le point droit.
- > Régler la position médiane de l'aiguille.

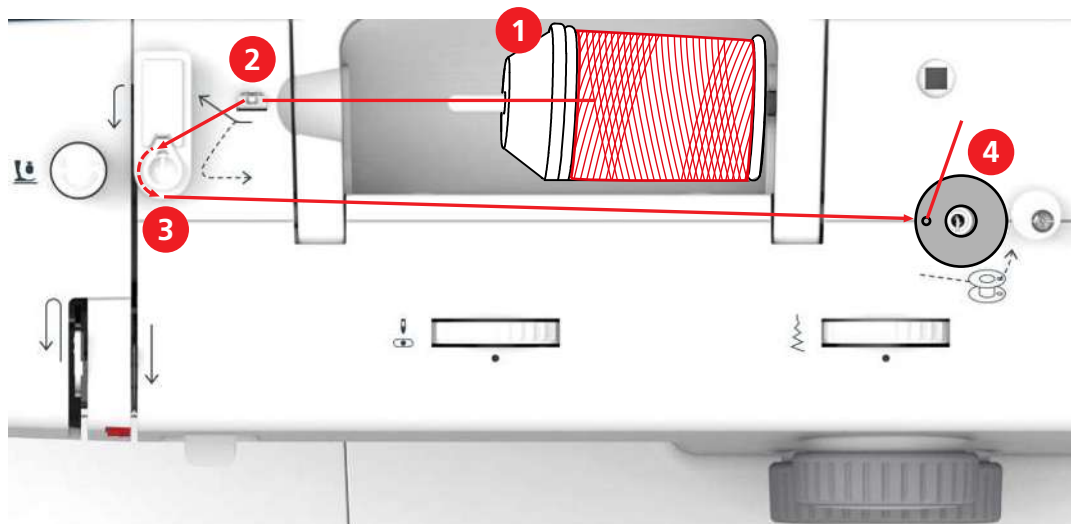
Embobiner la canette

- | | | | |
|---|------------------------------|---|------------------------|
| 1 | Disque de déroulement du fil | 3 | Prétension de bobinage |
| 2 | Guide-fil | 4 | Dévidoir |

- > Pour éviter que le fil glissant ne reste accroché ou ne se déchire, mettre un filet à bobine sur la bobine de fil.

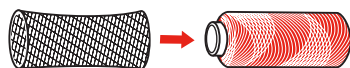

- > Placer une bobine de fil et le disque de déroulement du fil sur le dévidoir. En cas de petites bobines de fil, utiliser le petit disque de déroulement du fil.

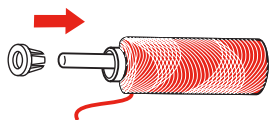

- > Guider le fil à travers le guide-fil.

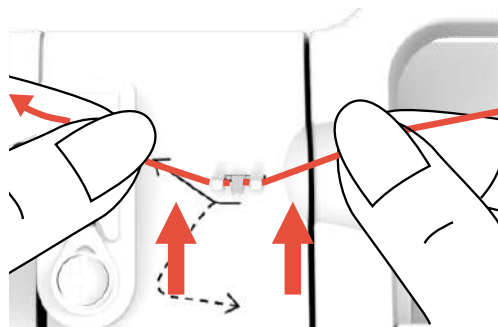

- > Guider le fil dans le sens de la flèche autour du dispositif de prétension de bobinage.

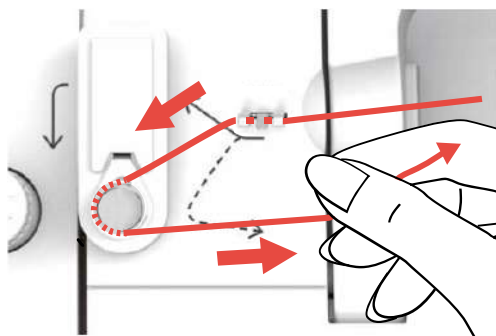

- > Tirer l'extrémité de fil à travers l'un des trous intérieurs de la canette et mettre la canette vide sur l'unité de canette.

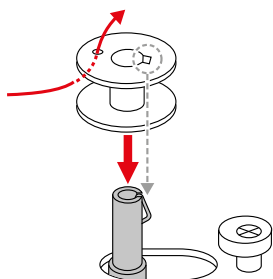

- > Pousser la canette dans la position droite.

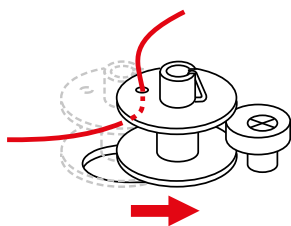

– La machine commute en mode eco. Il n'est alors pas possible de coudre.

- > Maintenir d'une main l'extrémité du fil.

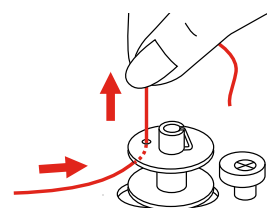

- > Pour démarrer l'embobinage sur quelques tours et à nouveau l'arrêter, appuyer sur la pédale brièvement afin que le fil tienne bien sur la canette.
- > Couper l'extrémité de fil au-dessus du trou intérieur.

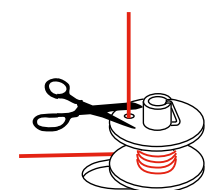

- > Pour poursuivre l'embobinage, appuyer sur la pédale.
- > Pour terminer l'embobinage, relâcher la pédale.

- > Pousser le dispositif de bobinage vers la gauche en position de sortie.

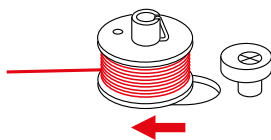

- La machine commute en mode Couture.

- > Enlever la canette et couper le fil.

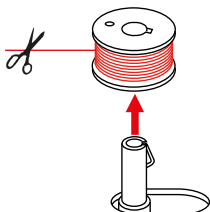

Enfilage du fil de canette

ATTENTION

Cassure d'aiguille à cause d'une canette irrégulièrement bobinée

Des canettes irrégulièrement bobinées risquent d'engendrer une cassure d'aiguille ou une tension de fil inappropriée.

- > Utiliser uniquement des canettes bobinées de manière régulière.

Condition préalable:

- L'aiguille est relevée.
 - Le pied-de-biche est relevé.
 - La machine est arrêtée.
- > Pour ouvrir la plaque de recouvrement de la boîte à canette, pousser la poignée vers la droite et enlever la plaque de recouvrement de la boîte à canette.

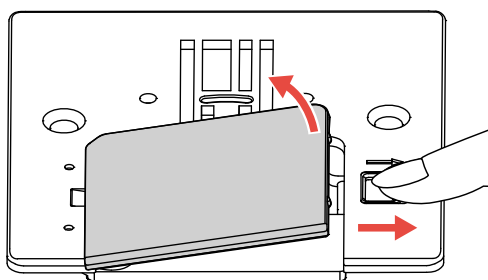

- > Mettre une nouvelle canette en place de sorte que le fil se déroule dans le sens contraire des aiguilles d'une montre.

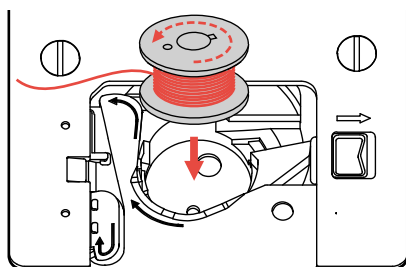

- > Appuyer légèrement sur la canette.

- > Pour insérer le fil dans le guide-fil de canette, suivre le marquage fléché.

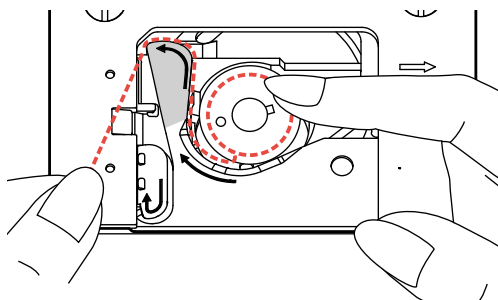

- > Pour couper le fil excédentaire, saisir l'extrémité du fil et le faire passer par le coupe-fil (1).

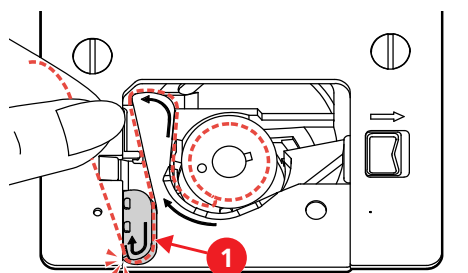

- > Mettre en place la plaque de recouvrement de la boîte à canette.

Faire remonter le fil de canette

- > Relever le pied-de-biche et retenir légèrement le fil d'aiguille de la main gauche.

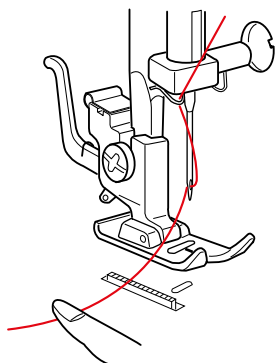

- > Tourner lentement le volant dans le sens inverse des aiguilles d'une montre jusqu'à ce que l'aiguille soit abaissée. Continuer à tourner le volant jusqu'à ce que le donneur de fil se trouve dans la position la plus haute.
- > Tirer le fil supérieur vers le haut jusqu'à ce que le fil de canette forme une boucle.

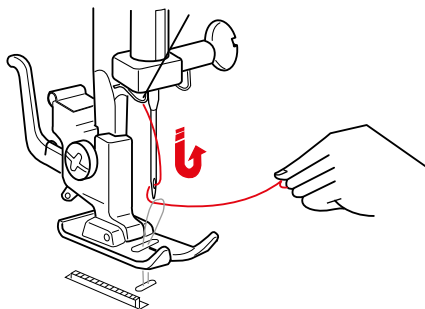

- > Tirer le fil de canette complètement vers le haut.

- > Tirer les deux fils 10 cm (4 in) vers l'arrière et sous le pied-de-biche.

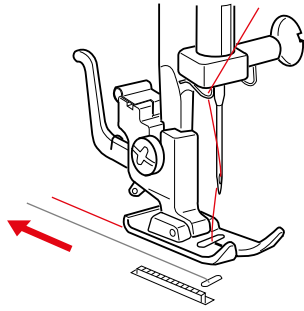

3 La couture créative

3.1 Sélectionner le motif de point

Les motifs de point sont réglés selon les catégories A à L. Chaque catégorie peut contenir jusqu'à 3 motifs de point qui se distinguent par les couleurs noir, gris et rouge.

ATTENTION

Position d'aiguille erronée lors de la sélection du motif de point

Endommagement de l'aiguille et du tissu.

> Avant de tourner le bouton de sélection de point, mettre l'aiguille dans la position la plus haute.

> Relever l'aiguille.

> Pour sélectionner un motif de point noir d'une catégorie, mettre le bouton de réglage de la longueur de point sur une valeur entre 0 et 4 et tourner le bouton de sélection de point vers la gauche ou vers la droite jusqu'à ce que la catégorie de motifs de point souhaitée s'encliquette au milieu sous la position de réglage «•».



> Pour sélectionner un motif de point rouge d'une catégorie, mettre le bouton de réglage de la longueur de point sur «S1» et tourner le bouton de sélection de point vers la gauche ou vers la droite jusqu'à ce que la catégorie de motifs de point souhaitée s'encliquette au milieu sous la position de réglage «•».



> Pour sélectionner un motif de point gris d'une catégorie, mettre le bouton de réglage de la longueur de point sur «S2» et tourner le bouton de sélection de point vers la gauche ou vers la droite jusqu'à ce que la catégorie de motifs de point souhaitée s'encliquette au milieu sous la position de réglage «•».



3.2 Modifier un motif de point

Réglage de la largeur de point

La largeur de point peut être réglée pour chaque point entre 0 et 6 mm à l'aide de la molette de réglage de la largeur de point.



ATTENTION

Position d'aiguille erronée lors de la sélection de la largeur de point

Endommagement de l'aiguille et du tissu.

> Avant de tourner la molette de réglage de la largeur de point, mettre l'aiguille dans la position la plus haute.

> Relever l'aiguille.

> Tourner la molette de réglage de la largeur de point jusqu'à ce que la largeur de point souhaitée soit au-dessus de la position de réglage «•».

Réglage de la longueur de point

La longueur de point peut être réglée à l'aide du bouton de réglage de la longueur de point.

Pour des motifs de point noirs, la longueur de point peut prendre une valeur entre 0 – 4.

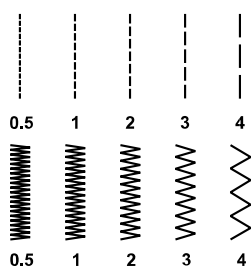

Pour des boutonnières, des longueurs de point peuvent être réglées dans la plage de symbole boutonnière sur la molette de réglage.

Pour des motifs de point rouges et gris, la longueur de point est prédéfinie et ne peut pas être modifiée.

> Tourner le bouton de réglage de la longueur de point jusqu'à ce que la longueur de point souhaitée soit en dessous de la position de réglage «•».



Régler la tension du fil supérieur

La tension du fil supérieur doit être adaptée en fonction des matériaux de couture, des épaisseurs de tissu et du procédé de couture à l'aide de la molette de réglage «Tension du fil supérieur».

La valeur de base pour la tension du fil supérieur est 4.



Dans le cas d'un point droit optimal, le fil de canette ne devrait pas être visible sur l'endroit du tissu.

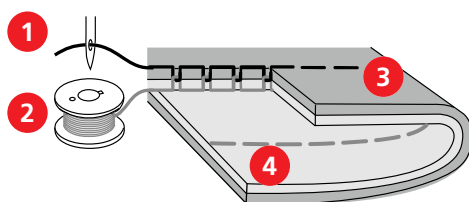

- | | | | |
|---|----------------|---|-----------------------------------|
| 1 | Fil supérieur | 3 | Endroit (côté supérieur) du tissu |
| 2 | Fil de canette | 4 | Envers (côté inférieur) du tissu |

- > Pour augmenter la tension de fil supérieur, régler la molette de réglage «Tension du fil supérieur» sur une valeur plus grande.
- > Pour réduire la tension de fil supérieur, régler la molette de réglage «Tension du fil supérieur» sur une valeur plus petite.
- > Si le fil de canette est visible sur l'endroit du tissu, régler la tension du fil supérieur sur une valeur plus petite.

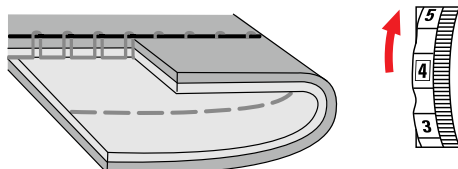

- > Si le fil supérieur est visible sur l'envers du tissu, régler la tension du fil supérieur sur une valeur plus grande.

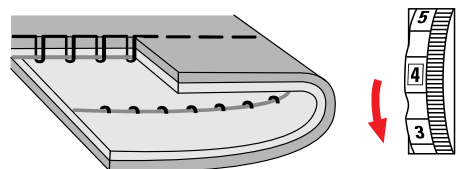

Régler l'équilibrage

Le choix du tissu, des fils et des garnitures peuvent avoir une influence sur les motifs de point stretch ou les boutonsnières de sorte qu'ils prennent un aspect irrégulier. Le réglage mécanique de l'équilibrage permet de corriger ces différences et d'adapter parfaitement le motif de point au tissu employé.

- > Sélectionner le motif de point stretch ou la boutonsnière.
- > Régler la longueur de point.
- > Régler la largeur de point.

- > Ajuster l'équilibrage en tournant à l'aide d'une pièce de monnaie.

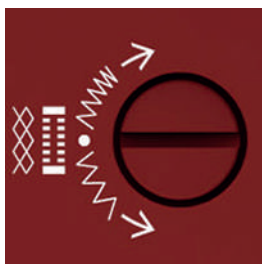

- > Pour augmenter la densité du point de la couture chenille gauche de la boutonnière, tourner le bouton de réglage de l'équilibrage dans le sens des aiguilles d'une montre.

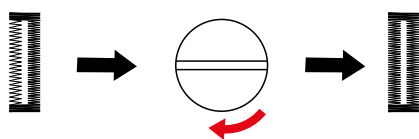

- > Pour réduire la densité du point de la couture chenille gauche de la boutonnière, tourner le bouton de réglage de l'équilibrage dans le sens inverse des aiguilles d'une montre.

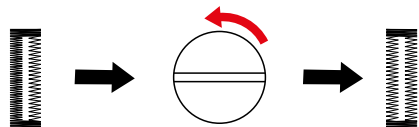

- > Pour augmenter la densité du point stretch, tourner le bouton de réglage de l'équilibrage dans le sens des aiguilles d'une montre.

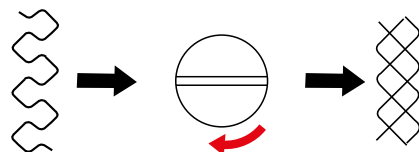

- > Pour réduire la densité du point stretch, tourner le bouton de réglage de l'équilibrage dans le sens inverse des aiguilles d'une montre.

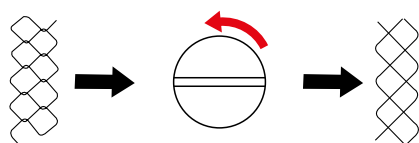

3.3 Couture en marche arrière

La marche arrière s'utilise au début et en fin de couture pour arrêter la couture.

- > Sélectionner le motif de point.
- > Pousser le levier de couture en marche arrière vers le bas et le maintenir.

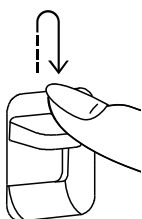

- > Actionner la pédale.
 - La machine coud en marche arrière jusqu'à ce que le levier de couture en marche arrière soit relâché.

3.4 Points d'arrêt

Arrêter des points en début de couture

- > Sélectionner le motif de point.
- > Après quelques points, coudre en marche avant.
- > Pousser le levier de couture en marche arrière vers le bas et le maintenir.
- > Coudre en marche arrière jusqu'au début de la couture.
- > Relâcher le levier de couture en marche arrière pour que la machine couse à nouveau en marche avant.
 - Le début de la couture est à présent arrêté (sécurisé).

Arrêter des points en fin de couture

- > Coudre le motif de point sélectionné en marche avant jusqu'à la fin.
- > Pousser le levier de couture en marche arrière vers le bas et le maintenir.
- > Après quelques points, coudre en marche arrière.
- > Relâcher le levier de couture en marche arrière.

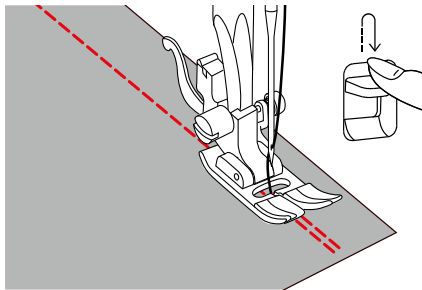

- > Coudre à nouveau jusqu'à la fin de la couture.
 - La fin de la couture est à présent arrêtée (sécurisée).

3.5 Coudre sur des épaisseurs

- > Monter le pied pour zigzag.
 - Le bouton noir sur le côté droit du pied-de-biche verrouille le pied-de-biche dans une position horizontale lorsqu'il est enfoncé avant d'abaisser le pied-de-biche (1). Ceci assure une progression régulière au début de la couture et facilite la couture sur plusieurs épaisseurs de tissu par ex. sur des jeans.
- > Une fois le point le plus haut atteint, abaisser l'aiguille et relever le pied-de-biche.
- > Appuyer sur le bout du pied et le bouton noir, abaisser le pied-de-biche puis poursuivre la couture.
 - Le bouton noir se déverrouille automatiquement après quelques points.

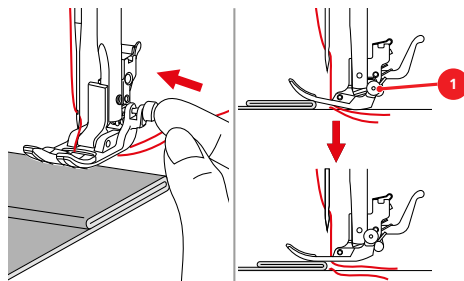

- > Pour aider le pied-de-biche lors du guidage manuel et coudre jusqu'au côté plié, placer une, deux ou trois plaquettes de compensation de la différence de hauteur (1) derrière l'aiguille sous le pied-de-biche.

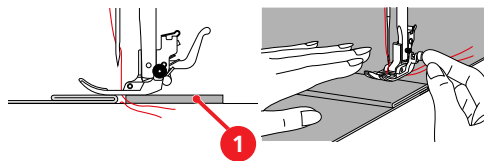

- 1 Compensation de la différence de hauteur

3.6 Coudre des angles

- > Arrêter la machine lorsqu'un angle est atteint.
- > Piquer l'aiguille dans le tissu.
- > Relever le pied-de-biche.

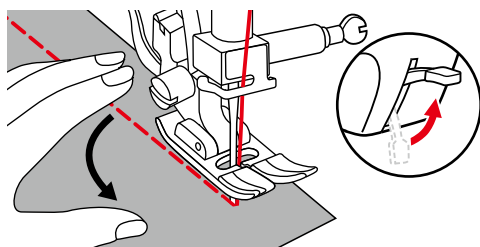

- > Utiliser l'aiguille en tant que point de rotation et tourner le tissu.
- > Abaisser le pied-de-biche et continuer la couture.

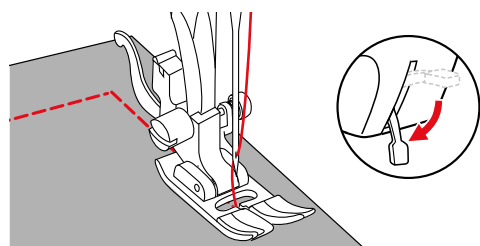









3.7 Coudre des matières glissant difficilement









Des matières glissant difficilement comme le cuir, le similicuir, les matières plastiques ou le vinyle, peuvent se coudre facilement à l'aide du pied pour zigzag combiné à une semelle de glissement.

- > Monter le pied pour zigzag avec semelle de glissement.
- > Sélectionner le motif de point souhaité.
- > Sélectionner la longueur de point souhaitée.
- > Sélectionner la largeur de point souhaitée.
- > Régler la position de l'aiguille souhaitée.
- > Commencer à coudre à petite vitesse constante.

4 Points utilitaires

4.1 Aperçu sur les points utilitaires

Motif de point	Catégorie de points	Désignation	Description	Pied-de-biche recommandé	Longueur de point	Largeur de point
	A	Point droit	Couture d'assemblage et piquage.	Pied zigzag	0,5 – 4,0	0
	B	Zigzag	Renforcer des coutures, surfiler des bords, coudre des coutures élastiques et fixer des empiècements en dentelles.	Pied zigzag	0,5 – 4,0	2,0 – 6,0
	C	Zigzag cousu	Surfiler et renforcer des bords de tissu et coudre des élastiques. Pour les coutures décoratives.	Pied zigzag	2,0 – 3,0	2,5 – 5,0
	D	Point de surjet variable	Assembler et surfiler en même temps des tissus élastiques.	Pied zigzag	2,0 – 3,0	6,0
	E	Point invisible élastique	Pour les ourlets invisibles et les coutures décoratives.	Pied pour points invisibles	1,0 – 2,0	3,0 – 5,0
	F	Point universel	Pour des matières denses comme la feutrine et le cuir. Pour des coutures d'assemblage plates, des ourlets visibles ou des coutures décoratives. Pour coudre des élastiques.	Pied zigzag	1,5 – 3,0	3,0 – 5,0
	G	Point lycra	Pour des coutures d'assemblage plates ou des ourlets visibles sur des tissus en lycra . Pour reprendre des coutures dans des gaines de maintien.	Pied zigzag	1,5 – 3,0	6,0
	H	Point pour ourlets coquilles	Pour des ourlets invisibles, ourlets coquilles sur un jersey souple et des tissus fins. Pour les coutures décoratives.	Pied zigzag	1,0 – 2,5	3,0 – 6,0
	I	Point de fronce	Pour la plupart des tissus. Pour faire passer des fils élastiques. Pour coudre des bords de tissu bord à bord. Pour les coutures décoratives.	Pied zigzag	2,0 – 3,0	3,0 – 5,0

Motif de point	Catégorie de points	Désignation	Description	Pied-de-biche recommandé	Longueur de point	Largeur de point
	J	Point invisible	Pour les ourlets invisibles et les coutures décoratives.	Pied pour points invisibles	1,0 – 2,0	1,0 – 2,5
	L	Point superstretch	Pour des coutures très élastiques. Pour tous les vêtements.	Pied zigzag	1 – 2.5	3,0 – 4,0
	A	Point droit triple	Pour des coutures robustes sur des tissus épais. Pour des ourlets visibles et des coutures visibles.	Pied zigzag	S1	0
	B	Point zigzag triple	Pour des coutures robustes sur des tissus épais. Pour des ourlets visibles et des coutures visibles.	Pied zigzag	S1	2,0 – 6,0
	C	Point nid d'abeilles	Pour coudre des tissus et ourlets élastiques, également avec fils de canette élastiques.	Pied pour zigzag ou pied pour broderie ouvert	S1	6,0
	D	Surjet tricot	Assembler et surfiler en même temps des tricots réalisés à la main ou à la machine.	Pied zigzag	S1	6,0
	F	Double surjet	Assembler et surfiler en même temps des tissus élastiques.	Pied zigzag	S1	6,0
	H	Surjet stretch	Assembler et surfiler en même temps des tissus élastiques. Pour des coutures d'assemblage plates.	Pied zigzag	S1	6,0
	J	Surjet renforcé	Pour des tissus à mailles moyennes, tissus éponge. Pour des coutures en surjet ou des coutures d'assemblage plates.	Pied pour zigzag ou pied pour surjet	S1	6,0

4.2 Coudre un point droit



Adapter la longueur de point au projet de couture, sélectionner par ex. des points longs pour des tissus jeans (3 – 4 mm env.), des points courts pour des tissus fins (2 – 2,5 mm env.). Adapter la longueur de point à l'épaisseur de fil, sélectionner par ex. des points longs pour surpiquer avec un cordonnet (3 – 4 mm env.).

- > Monter le pied pour zigzag.
- > Régler le bouton de sélection de point sur la position «A».
- > Régler la longueur de point voulue.
- > Régler la largeur de point sur «0».
- > Régler la position de l'aiguille.

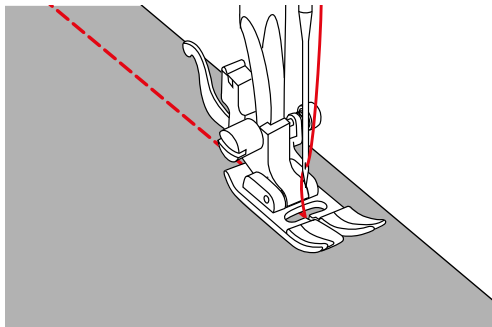

4.3 Coudre une fermeture à glissière



L'avancement du tissu pouvant parfois être difficile au début d'une couture, il est recommandé de tenir le fil au début de la couture ou de tirer légèrement l'ouvrage en arrière pour quelques points ou encore de coudre 1 – 2 cm en arrière.

- > Surfiler individuellement les surplus de la couture.
- > Monter le pied pour zigzag.
- > Régler le bouton de sélection de point sur la position «A».
- > Régler la longueur de point voulue.
- > Régler la largeur de point sur «0».
- > Régler la position de l'aiguille au «Milieu».
- > Fermer la couture jusqu'au début de la fermeture à glissière et l'arrêter.
- > Régler la longueur de point sur 4.
- > Fermer toute la longueur de la fermeture à glissière avec des points longs.
- > Repasser la couture pour écarter le tissu.
- > Défaire les points de bâti.
- > Faufileur la fermeture à glissière sous le tissu de sorte que les bords du tissu se touchent au milieu des dents de la fermeture à glissière.

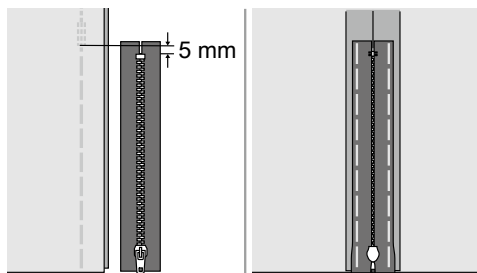

- > Monter le pied pour fermeture à glissière.

- > Lorsque le côté gauche de la fermeture à glissière est cousu, fixer le côté droit de la tige du pied-de-biche sur le support.

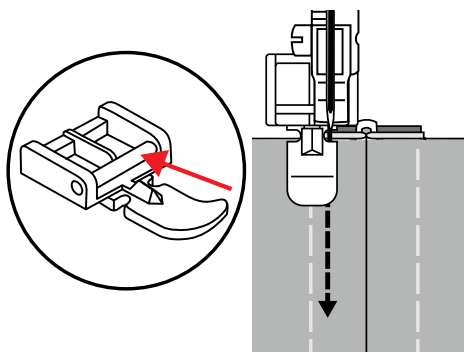

- > Lorsque le côté droit de la fermeture à glissière est cousu, fixer le côté gauche de la tige du pied-de-biche au support.

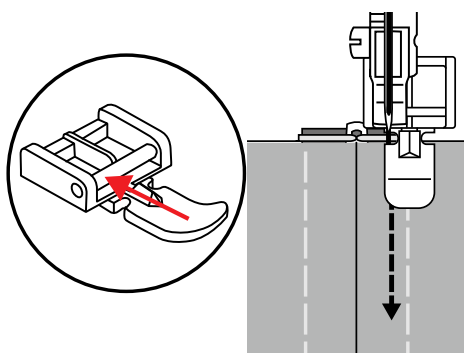

- > Coudre le côté gauche de la fermeture à glissière ouverte de haut en bas.
- > Fermer la fermeture à glissière jusqu'à 5 cm environ avant la fin.
- > Coudre par-dessus l'extrémité inférieure et le côté droit de la fermeture à glissière.
- > S'arrêter devant le coulisseau de la fermeture à glissière.
- > Mettre l'aiguille dans la position inférieure.
- > Relever le pied-de-biche.
- > Ouvrir la fermeture à glissière.
- > Coudre le côté droit jusqu'à la fin.
- > Défaire la couture de faufilage.

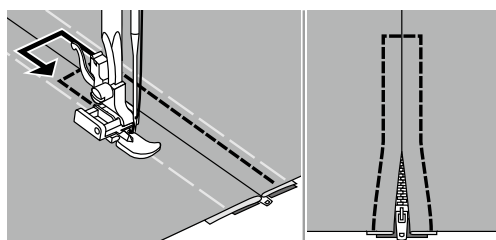

4.4 Coudre une fermeture à glissière sous patte

Les fermetures à glissière sous patte sont particulièrement élégantes sur des pièces de vêtement et sont très pratiques pour les poches et les décorations de chemise. Étant donné que ces fermetures à glissière spéciales sont cachées sous patte une fois la couture réalisée, elles sont quasiment invisibles.



L'avancement du tissu pouvant parfois être difficile au début d'une couture, il est recommandé de tenir le fil au début de la couture ou de tirer légèrement l'ouvrage en arrière pour quelques points ou encore de coudre 1 – 2 cm en arrière.

- > Ouvrir complètement la fermeture à glissière.
- > Épingler la moitié droite de la fermeture à glissière endroit sur endroit sur le côté droit du tissu. La crémaillère dépasse le bord du tissu.
- > Monter le pied pour fermeture à glissière invisible.
- > Régler le bouton de sélection de point sur la position «A».
- > Régler la longueur de point voulue.
- > Régler la largeur de point sur «0».
- > Régler la position de l'aiguille au «milieu».
- > Abaisser le pied-de-biche au début de la fermeture à glissière de sorte que la crémaillère soit guidée à travers la rainure droite du pied-de-biche.

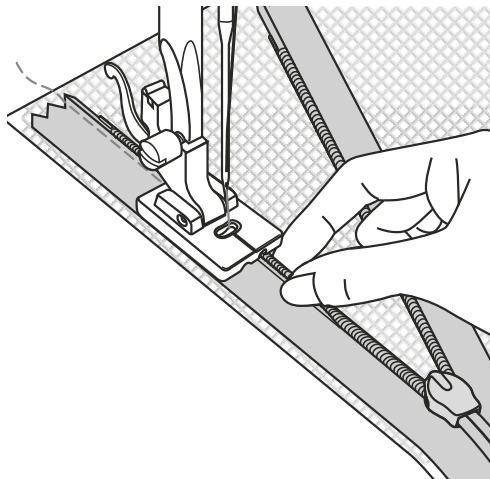

- > Coudre la moitié droite de la fermeture à glissière de haut en bas jusqu'à devant le curseur et arrêter la couture.
- > Fermer la fermeture à glissière.
- > Épingler la moitié gauche de la fermeture à glissière endroit sur endroit sur le côté gauche du tissu, la crémaillère dépassant le bord du tissu.
- > Ouvrir complètement la fermeture à glissière.

- > Abaisser le pied-de-biche au début de la fermeture à glissière de sorte que la crémaillère soit guidée à travers la rainure gauche du pied-de-biche.

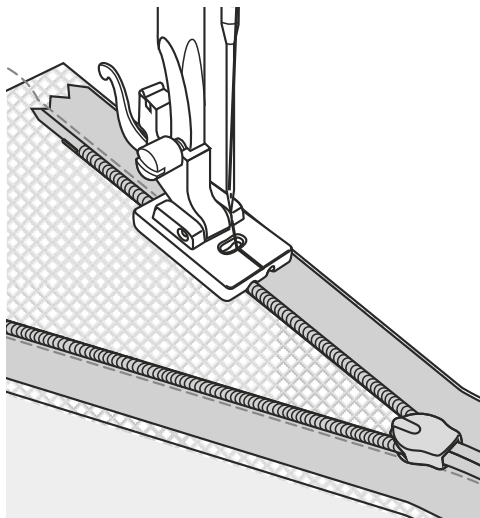

- > Coudre la moitié gauche de la fermeture à glissière de haut en bas jusqu'à devant le curseur et arrêter la couture.
- > Retirer l'ouvrage de la machine.
- > Fermer la fermeture à glissière.
- > Superposer les deux pièces de tissu endroit sur endroit. Plier autant que possible les extrémités de la fermeture à glissière vers l'extérieur.

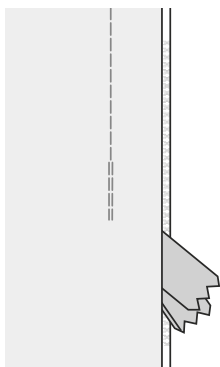

- > Épingler les extrémités de couture de la fermeture à glissière exactement l'une sur l'autre.
- > Piquer ensemble la couture par le bas en direction de la fermeture à glissière.
- > Monter le pied pour zigzag.
- > Fermer la couture par le bas en direction de la fermeture à glissière et l'arrêter.

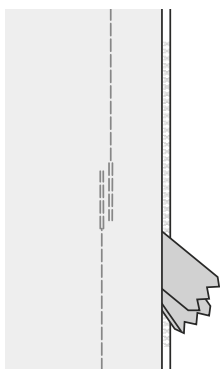

4.5 Coudre un point droit triple

Le point droit triple convient particulièrement pour les coutures à toute épreuve et pour les tissus durs et épais comme le jeans et velours côtelé.

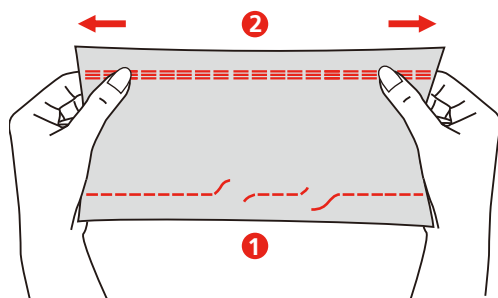

1 Point droit

2 Point droit triple

- > Monter le pied pour zigzag.
- > Régler le bouton de réglage de la longueur de point sur «S1».
- > Régler le bouton de sélection de point sur «A».

4.6 Coudre un triple point zigzag

Le point de zigzag triple est particulièrement indiqué pour les tissus denses et résistants, notamment pour le jeans, les toiles pour transats et stores, ainsi que pour les ourlets sur des pièces qui sont soumises à un lavage fréquent.

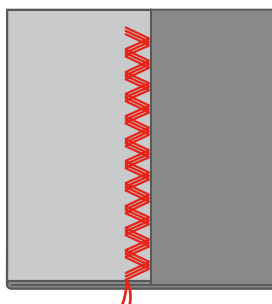

Condition préalable:

- Surfiler d'abord les bords de l'ourlet.
- > Monter le pied pour zigzag.
- > Régler le bouton de réglage de la longueur de point sur «S1».
- > Régler le bouton de sélection de point sur la catégorie «B».
- > Régler la largeur de point voulue.

4.7 Point superstretch

Le point superstretch est un point stretch serré qui empêche le fronçage des ouvrages en mailles et des coutures en biais tout en permettant de repasser la couture complètement à plat.

- > Monter le pied pour zigzag.
- > Régler le bouton de sélection de point sur «L».
- > Régler la longueur de point et la largeur de point conformément au tableau des points.
- > Coudre la couture à la distance voulue par rapport au bord du tissu toutefois sans étirer le tissu.

4.8 Zigzag cousu

Le point zigzag cousu est utilisé pour les finitions des coutures sur des tissus synthétiques et autres qui ont tendance à onduler. Ce point est idéal pour réparer et rapiécer des déchirures tout comme pour coudre des rubans élastiques.

- > Monter le pied pour zigzag.
- > Régler le bouton de sélection de point sur «C».
- > Régler la longueur de point et la largeur de point conformément au tableau des points.

Pour surfiler :

- > Placer le tissu de sorte que le point soit cousu à une distance de 1,5 cm du bord du tissu.
- > Réaliser la couture.
- > Après la couture, couper pour rectifier les surplus de la couture. Ce faisant, veiller à ne pas couper dans les points.

Pour appliquer des rubans élastiques :

- > Épingler le ruban élastique sur l'envers du tissu. Ce faisant, étirer le ruban tout en veillant à le répartir régulièrement sur le tissu.

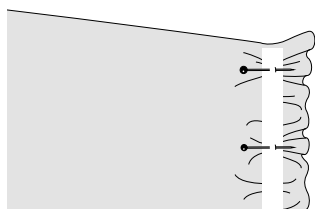

- > En cousant, étirer le ruban élastique à la longueur du tissu froncé.

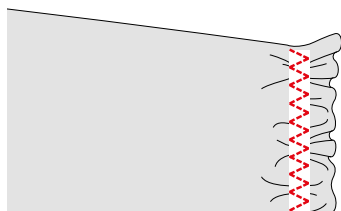
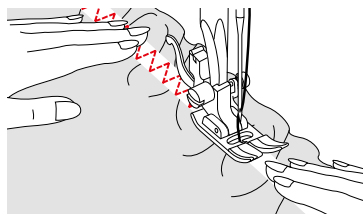

4.9 Reprisage manuel

Pour repriser des trous ou des endroits usés dans n'importe quel tissu.

- > Enlever le support de pied-de-biche et monter le pied pour reprisage/broderie sur la tige du pied-de-biche.
 - Le levier (1) doit reposer sur le côté supérieur de la vis de serrage d'aiguille (2).
- > Pousser le pied pour reprisage/broderie par le bas à l'aide de l'index et serrer la vis (3).

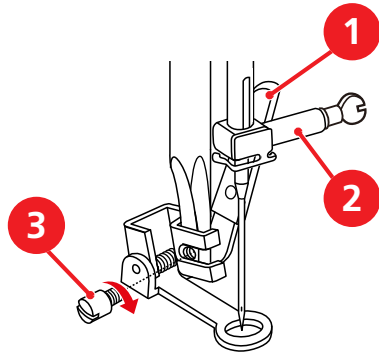

- > Tourner le bouton de sélection de point sur «A».
- > Régler la longueur de point sur «0».
- > Abaisser la griffe d'entraînement.
- > Monter la table rallonge.
- > Escamoter la griffe d'entraînement.

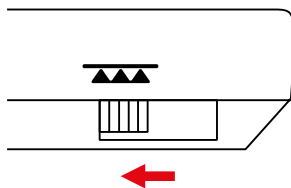

- > Tendre l'ouvrage dans l'anneau de broderie.
 - L'emplacement à repriser est ainsi parfaitement tendu et ne peut pas se déplacer.

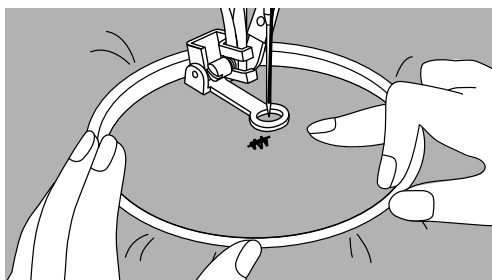

- > Tourner le volant dans le sens inverse des aiguilles d'une montre pour faire remonter le fil de canette.
- > Coudre quelques points au début de la couture.
- > Coudre de gauche à droite et guider l'ouvrage régulièrement sans exercer de pression.
- > Si le fil apparaît en surface, guider l'ouvrage plus lentement.
- > Si des petits nœuds se forment sur l'envers du tissu, faire avancer l'ouvrage plus vite.
- > Si le fil casse, guider l'ouvrage de manière plus régulière.

- > Pour éviter la formation de trous ou une cassure du fil, procéder à des changements de direction arrondis.

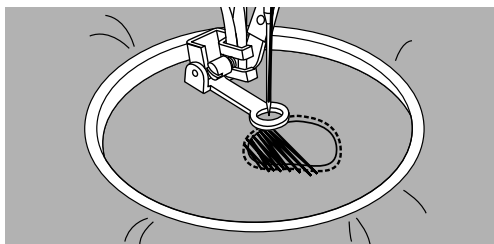

- > À la fin du reprisage, relever le pied-de-biche et réenclencher la griffe d'entraînement.

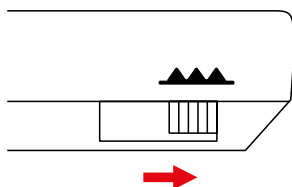

4.10 Surfiler le bord d'un tissu

Le point en zigzag convient pour surfiler tous les tissus. Utiliser un fil fin de reprisage pour les tissus fins.

Condition préalable:

- Le bord du tissu repose à plat et ne s'enroule pas.
- > Monter le pied pour zigzag ou le pied pour surjet.
- > Régler une longueur de point pas trop longue.
- > Régler le bouton de sélection de point sur «B».
- > Régler une largeur de point pas trop large.
- > Guider le bord du tissu au centre du pied pour zigzag de sorte que l'aiguille pique d'un côté dans le tissu et de l'autre dans le vide.

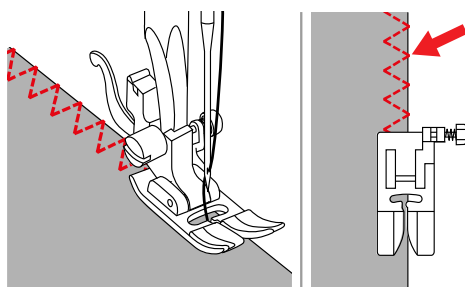

- > Guider le bord du tissu contre le guide du pied pour surjet (1) de sorte que l'aiguille pique d'un côté dans le tissu et de l'autre dans le vide.

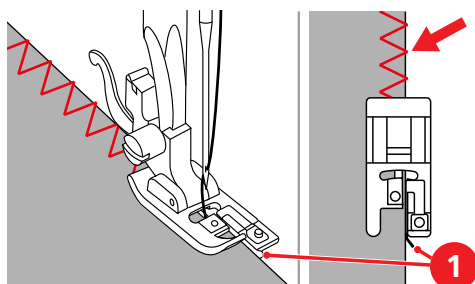

4.11 Coudre un double surjet

Une couture surjet double convient pour les ouvrages en mailles légères et les coutures transversales dans des tissus en jersey. Dans le cas de tissus en mailles, il est préférable de monter une aiguille jersey ou aiguille pour point stretch neuve pour ne pas endommager les mailles fines.

- > Monter le pied pour zigzag ou le pied pour surjet.
- > Régler le bouton de sélection de point sur «F».
- > Régler le bouton de réglage de la longueur de point sur «S1».
- > Régler la largeur de point conformément au tableau des points.
- > Pour surfiler le bord du tissu à l'aide du pied pour zigzag : placer le bord du tissu sous le pied-de-biche de sorte qu'à droite, les points droits puissent être cousus juste au bord du tissu.

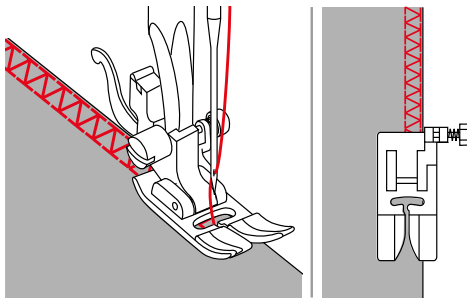

- > Pour réaliser des coutures et des ourlets sur des tissus élastiques et pour coudre des passants de ceinture : rabattre le bord du tissu envers sur envers vers l'arrière. Coudre sur l'endroit du tissu. Couper l'excédent du tissu à partir du bord du tissu jusqu'à la couture.

4.12 Coudre un point de surjet variable

- > Monter le pied pour surjet.
- > Régler le bouton de sélection de point sur «D».
- > Régler la longueur de point et la largeur de point conformément au tableau des points.
- > Coudre le tissu avec le bord du tissu contre le guide du pied pour surjet.

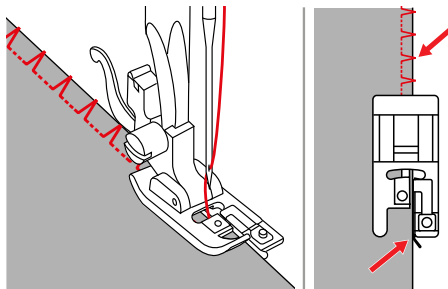

4.13 Piquer serré des bords

- > Monter le pied pour points invisibles, le pied pour bordure étroite ou le pied pour zigzag.
- > Régler le bouton de sélection de point sur «A».
- > Régler la longueur de point voulue.
- > Régler la largeur de point sur «0».

Utilisation du pied pour points invisibles ou pied pour bordure étroite :

- > Placer le bord du tissu à gauche contre le guide du pied pour points invisibles ou du pied pour bordure étroite.
- > Régler la position de l'aiguille à gauche.

Utilisation du pied pour zigzag :

- > Guider le bord du tissu le long du bord droit du pied-de-biche ou suivant les repères sur la plaque à aiguille.
- > Déplacer la position de l'aiguille vers la droite.

4.14 Piquer large des bords

- > Monter le pied pour points invisibles, le pied pour bordure étroite ou le pied pour zigzag.
- > Régler le bouton de sélection de point sur «A».
- > Régler la longueur de point voulue.
- > Régler la largeur de point sur «0».

Utilisation du pied pour zigzag :

- > Guider le bord du tissu soit le long du bord droit du pied-de-biche, soit suivant les repères sur la plaque à aiguille.

Les repères sur la plaque à aiguille indiquent l'écartement entre la position d'aiguille médiane et la ligne de guidage.

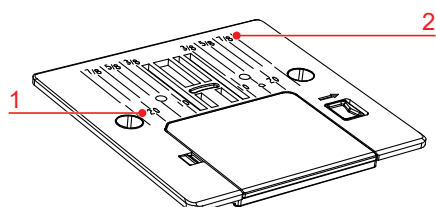

1 Écartement en mm

2 Écartement en pouces

Utilisation du pied pour points invisibles ou pied pour bordure étroite :

- > Placer le bord du tissu à gauche contre le guide du pied pour points invisibles ou du pied pour bordure étroite.
- > Choisir la position de l'aiguille à gauche à la distance souhaitée du bord.

4.15 Piquer des bords avec le guide linéaire

Pour coudre des lignes larges de surpiqûres parallèles, il est recommandé de placer le guide-lisières le long d'une ligne déjà cousue.

- > Monter le guide-lisières sur le pied pour zigzag.
- > Monter le pied pour zigzag.
- > Régler le bouton de sélection de point sur «A».
- > Régler la longueur de point voulue.
- > Régler la largeur de point sur «0».
- > Pour régler l'écartement, déplacer le guide-lisières vers la gauche ou vers la droite.

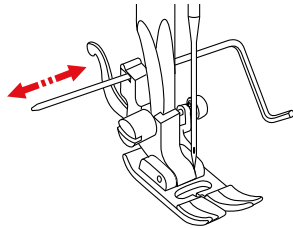

- > Coudre la première rangée.
- > Coudre les rangées suivantes en vérifiant que le guide-lisières suive la rangée de couture précédente.

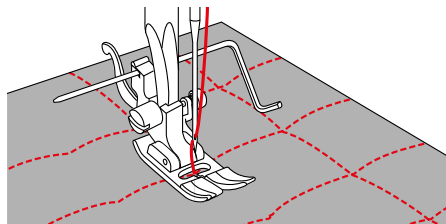

4.16 Coudre un bord d'ourlet

Lorsque le pied pour points invisibles est utilisé, il est recommandé de régler la position de l'aiguille tout à fait à gauche ou tout à fait à droite. Avec le pied pour zigzag et le pied pour bordure étroite, toutes les positions d'aiguilles sont possibles.

- > Monter le pied pour points invisibles, le pied pour bordure étroite ou le pied pour zigzag.
- > Régler le bouton de sélection de point sur «A».
- > Régler la longueur de point voulue.
- > Régler la largeur de point sur «0».
- > Choisir la position de l'aiguille à droite pour coudre sur le bord supérieur de l'ourlet.
- > Placer le bord intérieur supérieur de l'ourlet à droite contre le guide du pied pour points invisibles ou du pied pour bordure étroite.

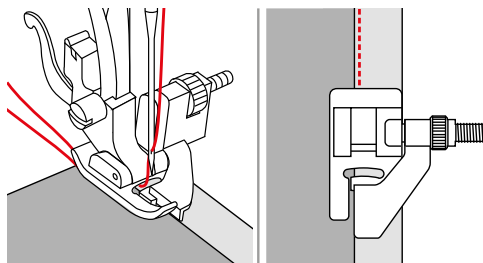

4.17 Coudre un ourlet étroit

- > Monter le pied ourleur.
- > Tourner le bouton de sélection de point sur «A».
- > Régler la longueur de point voulue.
- > Régler la largeur de point sur «0».
- > Replier le bord du tissu sur 3 mm environ, puis replier encore une fois. Plier ainsi les premiers 5 cm du bord du tissu à coudre.

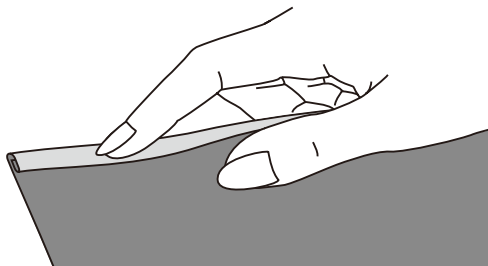

- > Placer le bord du tissu avec l'envers du tissu vers le haut, juste à la largeur du pied, sous le pied-de-biche.
- > Coudre 4 à 5 points.
- > Relever l'aiguille et le pied-de-biche.
- > Tirer le tissu vers l'arrière de 10 à 15 cm environ. Ne pas couper les fils.
- > Retenir les 4 fils de la main gauche. Avec la main droite, introduire le bord du tissu dans la volute de guidage du pied ourleur.

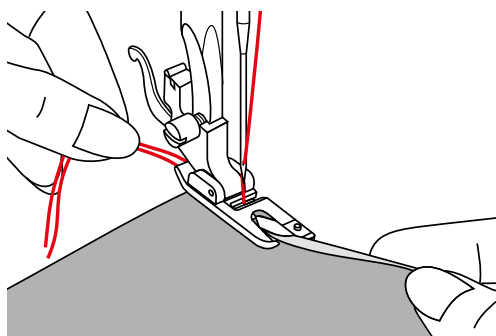

- > Abaisser le pied-de-biche.
- > Poursuivre lentement la couture en repliant légèrement le bord de coupe du tissu devant le pied ourleur et en le tenant vers la gauche. Introduire de manière régulière le bord du tissu dans la volute de guidage du pied ourleur et coudre.

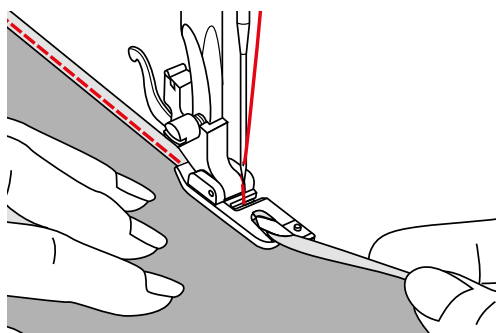

4.18 Coudre un ourlet invisible

Pour les coutures invisibles des tissus moyennement épais à épais en coton, laine et fibres mélangées.

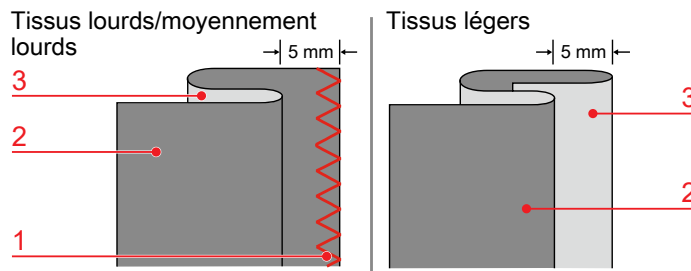

- | | | | |
|---|---------------------|---|------------------|
| 1 | Couture de finition | 3 | Endroit du tissu |
| 2 | Envers du tissu | | |

Le point invisible «J» est indiqué pour coudre des tissus épais. Pour des tissus élastiques, le point invisible élastique «E» est le plus approprié.

Condition préalable:

- Les bords des tissus lourds et moyennement lourds sont finis.
- > Monter le pied pour points invisibles.
- > Régler le bouton de sélection de point sur «E» ou «J».
- > Régler la longueur de point voulue.
- > Régler la largeur de point voulue.
- > Plier le tissu comme représenté avec le côté gauche au-dessus.
- > Placer le tissu sous le pied-de-biche.
- > Tourner le volant dans le sens inverse des aiguilles d'une montre jusqu'à ce que l'aiguille soit complètement à gauche.
- L'aiguille devrait à peine seulement piquer le pli du tissu (3). Si tel n'est pas le cas, adapter la largeur du point en conséquence.
- > Régler le guide (2) en tournant le bouton tournant (1) de sorte que le guide soit précisément sur le pli.

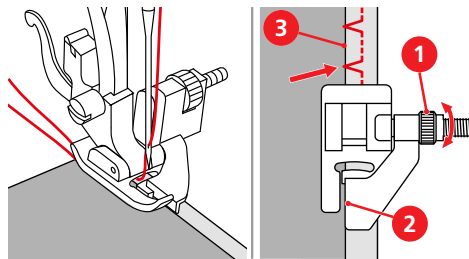

- > Coudre lentement en guidant le tissu prudemment le long du guide.

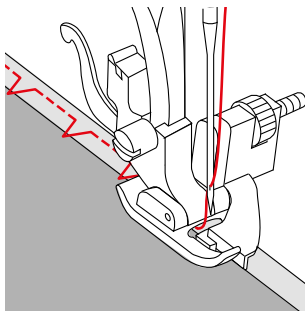

- > Retourner le tissu.

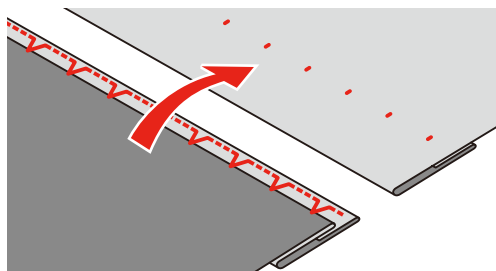

4.19 Coudre un ourlet apparent

L'ourlet apparent convient en particulier pour les coutures élastiques dans les jerseys en coton, laine, synthétique et fibres mélangées.

Pour réaliser des ourlets visibles sur des tissus élastiques, sélectionner le point lycra ou le point zigzag triple.

Pour réaliser des ourlets visibles sur des tissus non élastiques, sélectionner le point universel ou le point droit triple.

- > Monter le pied pour zigzag ou le pied d'avancement supérieur.
- > Régler le bouton de sélection de point sur le point choisi.
- > Régler la longueur de point conformément au tableau des points.
- > Ajuster au besoin la pression du pied-de-biche.
- > Repasser l'ourlet et faufler si nécessaire.
- > Coudre l'ourlet à la profondeur voulue sur l'endroit.
- > Couper l'excédent de tissu sur l'envers.

4.20 Coudre une couture plate de liaison

La couture d'assemblage plate convient avant tout pour les tissus moelleux ou les tissus épais comme le tissu éponge, la feutrine et le cuir. Les points qui conviennent sont le point de surjet renforcé, le point universel, le point lycra ou le point de surjet stretch.

- > Monter le pied pour zigzag.
- > Régler le bouton de sélection de point sur «H».
- > Régler le bouton de réglage de la longueur de point sur «S1».
- > Régler la largeur de point voulue.
- > Poser les bords de tissu l'un sur l'autre.
- > Coudre en suivant le bord du tissu. L'aiguille doit piquer à droite par le bord du tissu supérieur dans le tissu inférieur afin d'obtenir une couture plate très résistante.

4.21 Coudre un point de bâti

Pour le faufileage, il est recommandé d'utiliser un fil fin de reprisage. Celui-ci est plus facile à enlever. La longueur de point recommandée est de 3,5 – 4 mm. Le point de bâti convient pour faufler plusieurs épaisseurs de tissu.

- > Monter le pied pour zigzag.
- > Régler le bouton de sélection de point sur «A».
- > Régler la longueur de point sur «4».
- > Régler la largeur de point sur «0».
- > Pour empêcher les couches de tissu de glisser, piquer ensemble les couches de tissu avec des épingles perpendiculairement au sens du point de bâti.

5 Points décoratifs













5.1 Aperçu sur les points décoratifs

Selon la nature du tissu, des points décoratifs simples ou plus complexes seront le mieux mis en valeur.

Les points décoratifs dérivés de points droits simples rendent particulièrement bien sur les tissus légers.

Les points décoratifs dérivés de points satin rendent particulièrement bien sur les tissus lourds.

Pour obtenir un bel aspect de point, il est conseillé de choisir des fils supérieur et inférieur de même couleur ainsi qu'une garniture. Sur les tissus bouclés ou à longues fibres, ajouter sur l'endroit un non-tissé hydrosoluble facile à éliminer après le travail.

Motif de point	Catégorie de points	Désignation	Description	Pied-de-biche recommandé	Longueur de point	Largeur de point
	K	Point satin	Pour des effets décoratifs. Pour orner ou décorer des tissus moyennement lourds à lourds.	Pied zigzag	0,5 – 1,0	6,0
	D	Point de surjet variable	Pour des ourlets effet coquilles sur un jersey souple et des tissus fins.	Pied zigzag	2,0 – 3,0	6,0
	C	Point nid d'abeilles	Pour des effets décoratifs. Pour smocker.	Pied zigzag	S1	3,0 – 6,0
	E	Point florentin	Point élastique décoratif. Pour orner des tissus en mailles ou en jersey. Convient aussi remarquablement pour le Crazyquilt.	Pied zigzag	S1	6,0
	F	Double surjet	Pour assembler deux tissus en créant un effet d'ajour.	Pied zigzag	S1	6,0
	G	Point fagot	Pour assembler deux tissus en créant un effet d'ajour. Pour smocker.	Pied zigzag	S1	3,0 – 6,0
	K	Point décoratif	Pour des effets décoratifs.	Pied zigzag	S1	6,0
	B	Point décoratif	Pour des effets décoratifs.	Pied zigzag	S2	6,0
	C	Point décoratif	Pour des broderies blanches et des effets décoratifs.	Pied zigzag	S2	6,0
	E	Point décoratif	Pour des effets décoratifs.	Pied zigzag	S2	6,0
	G	Point décoratif	Pour des effets décoratifs.	Pied zigzag	S2	6,0
	K	Point décoratif	Pour des effets décoratifs.	Pied zigzag	S2	6,0

5.2 Modifier la densité des points

Dans le cas du point satin, la densité du point peut être modifiée en faisant varier la longueur de point. Avec une longueur de point courte, l'espacement du point diminue, le point paraît plus dense. Avec une longueur de point longue, l'espacement du point augmente, le point paraît moins dense.

- > Régler la sélection de point sur «K».
- > Régler la longueur de point.
- > La densité du point peut être modifiée en faisant varier la longueur de point.

5.3 Points de fronce

Fronçage

Idéal pour les tissus fins et moyennement lourds. Pour orner des vêtements ou des articles de décoration.

- > Monter le pied pour zigzag.
- > Régler le bouton de sélection de point sur la position «A».
- > Régler la largeur de point sur «0».
- > Régler la longueur de point sur «4».
- > Régler la position de l'aiguille au «Milieu».
- > Régler la tension du fil sur «2» ou moins.
- > Tirer environ 5 cm des fils supérieur et inférieur.
- > Coudre en suivant le bord du tissu et à la largeur du pied de biche. Au début de la couture, fixer le point en exécutant quelques points en marche arrière. À la fin, laisser environ 10 à 12 cm de fil.
- > Coudre les autres lignes en respectant un écartement de 5 mm environ. Au début de la couture, fixer le point en exécutant quelques points en marche arrière. À la fin, laisser environ 10 à 12 cm de fil.
- > Tirer sur les fils inférieurs et répartir les petits plis de manière régulière.

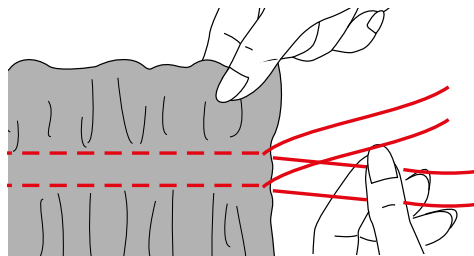

Smocks

Les points décoratifs réalisés à l'aide de fronces sont désignés par "smocks". Cette technique s'utilise pour décorer par ex. des chemisiers ou des poignets. Les smocks confèrent au tissu texture et élasticité. Les points suivants conviennent pour réaliser des smocks :

- Point nid d'abeilles (S1, C)
- Point fagot (S1, G)
- > Monter le pied pour zigzag.
- > Régler le bouton de sélection de point sur la position «A».
- > Régler la longueur de point sur «4».
- > Régler la tension du fil sur «2» ou moins.
- > Coudre des points de bâti avec un écartement de 1 cm.
- > Nouer les fils sur un côté.
- > Sur l'autre côté, tirer sur les fils inférieurs et répartir les petits plis de manière régulière.
- > Fixer les fils.
- > Sélectionner le point nid d'abeilles ou le point fagot.
- > Régler la largeur de point sur «6».
- > Régler la tension du fil sur «4».

- > Coudre des points décoratifs entre les coutures de fronces.

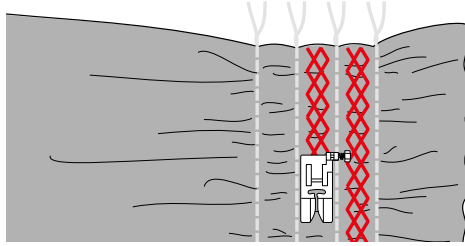

- > Enlever les fils de faufilage.

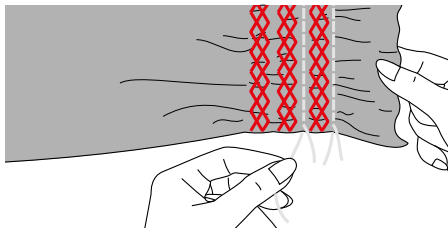

5.4 Points de liaison

Couture d'assemblage avec point fagot

Le point fagot permet d'assembler deux bords de tissu avec un certain écartement. Ce motif de point s'utilise pour décorer des chemisiers et des vêtements d'enfant. Ce motif de point est beaucoup plus décoratif si un fil plus épais est utilisé.

- > Monter le pied pour zigzag.
- > Régler le bouton de sélection de point sur la position «G».
- > Régler le bouton de réglage de la longueur de point sur «S1».
- > Régler la largeur de point sur «6».
- > Faufiler les bords repliés de deux pièces de tissu avec un écartement de 4 mm sur un morceau de non-tissé hydrosoluble.

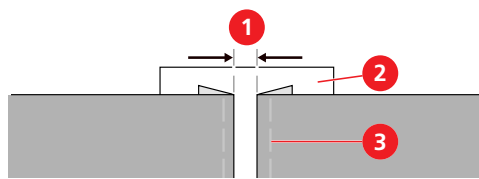

- 1 Écartement de 4 mm
- 2 Non-tissé hydrosoluble

- 3 Fils de faufilage

- > Abaisser le pied-de-biche au milieu entre les bords de tissu et coudre.

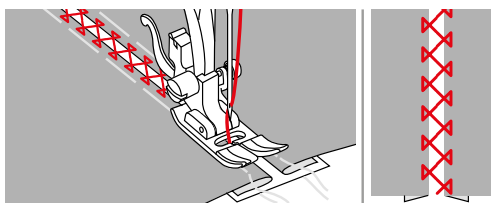

- > Une fois la couture réalisée, enlever le non-tissé et les fils de faufilage.

Couture d'assemblage avec point de surjet double

Le point de surjet double permet d'assembler deux bords de tissu avec un certain écartement. Ce motif de point s'utilise pour décorer des chemisiers et des vêtements d'enfant. Ce motif de point est beaucoup plus décoratif si un fil plus épais est utilisé.

- > Monter le pied pour zigzag.
- > Régler le bouton de sélection de point sur la position «F».
- > Régler le bouton de réglage de la longueur de point sur «S1».
- > Régler la largeur de point sur «6».
- > Faufiler les bords repliés de deux pièces de tissu avec un écartement de 4 mm sur un morceau de non-tissé hydrosoluble.

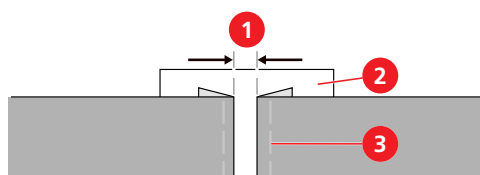

- | | | | |
|---|------------------------|---|-------------------|
| 1 | Écartement de 4 mm | 3 | Fils de faufilage |
| 2 | Non-tissé hydrosoluble | | |

- > Abaisser le pied-de-biche au milieu entre les bords de tissu et coudre.

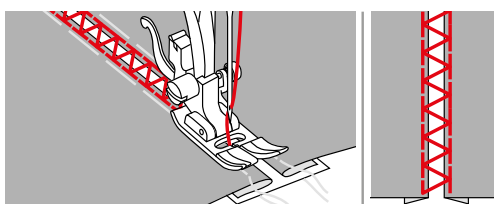

- > Une fois la couture réalisée, enlever le non-tissé et les fils de faufilage.

5.5 Finitions des bords

Ourllet coquille avec point de surjet variable

Le point de surjet variable permet de réaliser un effet d'ourlet coquille sur un jersey souple et des tissus fins.



- > Monter le pied pour zigzag.
- > Régler le bouton de sélection de point sur «H».
- > Régler la longueur de point voulue.
- > Régler la largeur de point voulue.

- > Rabattre les bords du tissu sur 5 mm environ. Placer le tissu sous le pied-de-biche de sorte qu'à droite, l'aiguille pique dans le vide juste à côté du bord du tissu.

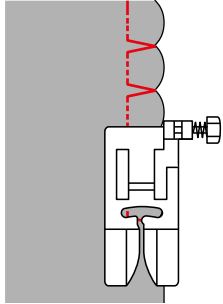

Ourlet coquille avec point satin

Un ourlet ondulant réalisé avec des points satin peut servir à décorer des encolures de chemisier et des bords d'articles tricotés.

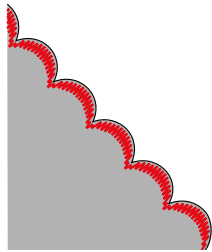

- > Monter le pied pour zigzag.
- > Régler le bouton de sélection de point sur la position «K».
- > Sélectionner la longueur de point souhaitée.
- > Régler la largeur de point voulue.
- > Régler la position de l'aiguille au «Milieu».
- > Coudre en restant environ à 1 cm du bord du tissu.
- > Découper prudemment le tissu avec une paire de ciseaux le long de la couture.

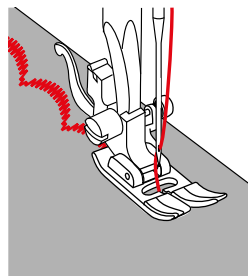

6 Boutonnères

6.1 Aperçu sur les boutonnères

La machine est équipée d'un programme «Boutonnière en une étape» pour coudre des boutonnères automatiquement. Le bouton correspondant peut être cousu à la machine.

Motif de point	Catégorie de points	Désignation	Description	Pied-de-biche recommandé	Longueur de point	Largeur de point
	–	Point pour boutonnière en une étape	Pour des tissus légers à moyennement lourds ; chemisiers, robes, linge de lit.	Pied pour boutonnière	0,3 – 0,5	4,0 – 6,0

6.2 Marquer des boutonnères

- > Marquer les positions des boutonnères sur le tissu.

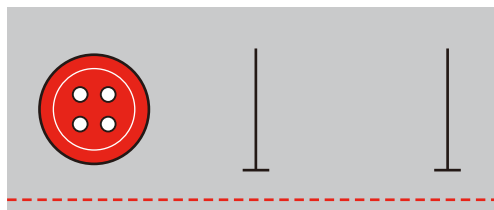

6.3 Déterminer la longueur de la boutonnière

La taille de la boutonnière est automatiquement définie en posant le bouton sur la face arrière du pied traîneau pour boutonnière. La longueur maximale de boutonnière est de 3 cm ($1 \frac{3}{16}$ in). (somme résultant du diamètre + épaisseur du bouton.)

- > Monter un pied traîneau pour boutonnière.
- > Retirer la plaque support pour bouton et mettre le bouton en place.

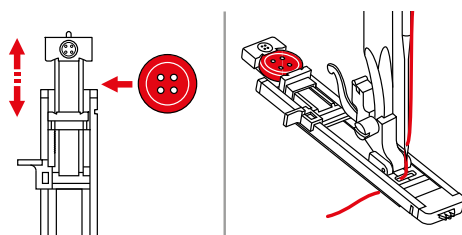

- La boutonnière est cousue suivant le bouton choisi.

6.4 Renforcement de boutonnière

Pour coudre des boutonnères sur un tissu en stretch ou un tissu de manteau, fixer une ganse de renfort sous le pied pour boutonnière. La ganse de renfort est entraînée avec le pied pour boutonnière. Comme fil de ganse, utiliser des fils perlé ou des fils à crocheter fins.

- > Monter un pied traîneau pour boutonnière.
- > Retirer la plaque support pour bouton et mettre le bouton en place.

- > Accrocher le fil par le crochet à l'arrière du pied-de-biche puis le poser sous le pied-de-biche.

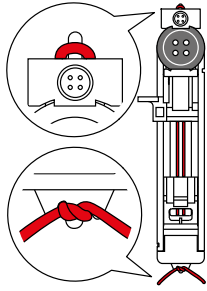

- > Attacher ensemble les deux extrémités de fil à l'avant du pied-de-biche, les introduire dans les rainures et les y nouer provisoirement.
- > Régler la longueur de point et la largeur de point.
- > Abaisser le pied-de-biche.
- > Pousser le levier du pied pour boutonnière complètement vers le bas et légèrement en arrière, jusqu'à ce qu'il s'encliquette.
- > Appuyer prudemment sur la pédale pour commencer la couture.

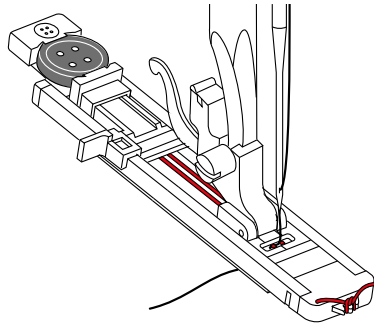

- La ganse de renfort est recouverte par la chenille de la boutonnière.
- > Tirer la boucle de la ganse jusqu'à ce qu'elle disparaisse dans la bride.
- > Ramener les extrémités de la ganse sur l'envers (avec une aiguille de couture à la main) et nouer ou arrêter.

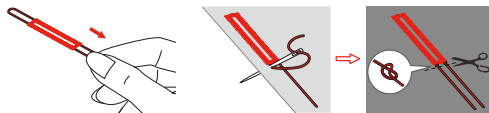

6.5 Effectuer un essai de couture

Il est recommandé de toujours effectuer une boutonnière d'essai sur une pièce du tissu original: en utilisant la même ganse et la même boutonnière. Le respect de la direction de couture est également primordial. Une couture d'essai permet d'effectuer des réglages d'ajustement jusqu'à l'obtention d'un résultat optimal.

- > Réaliser une boutonnière d'essai.
- > Vérifier si les réglages conviennent. Si nécessaire, ajuster la longueur de la boutonnière, la longueur de point et la largeur de point.

6.6 Coudre une boutonnière automatique

- > Monter un pied traîneau pour boutonnière.
- > Retirer la plaque support pour bouton et mettre le bouton en place.
- > Pousser la plaque support pour bouton en arrière jusqu'à buter contre le bouton.
 - La longueur de la boutonnière est ainsi définie.

- > Guider le fil à travers le trou dans le pied-de-biche puis le placer sous le pied-de-biche.
- > Régler le bouton de sélection de point pour boutonnière en 1 étape.
- > Régler la largeur de point sur 4 – 6.
- > Régler la longueur de point souhaitée dans la plage de symbole boutonnière sur la molette de réglage.
- > Placer le tissu sous le pied-de-biche de sorte que le repère de la ligne médiane coïncide avec le point de départ (1).

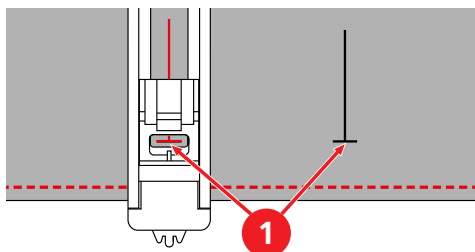

- > Pousser le levier du pied pour boutonnière complètement vers le bas et légèrement en arrière, jusqu'à ce qu'il s'encliquette.

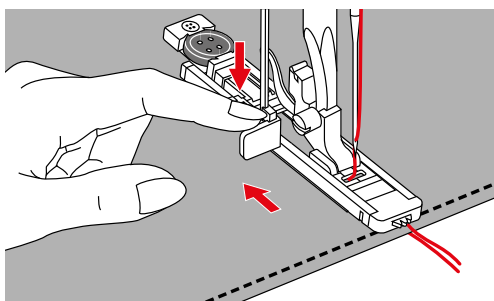

- > Tenir le fil supérieur à la verticale par rapport au pied traîneau pour boutonnière.

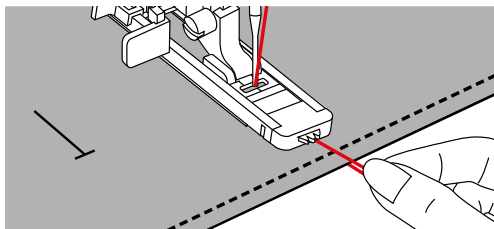

- > Appuyer prudemment sur la pédale pour commencer la couture.
 - La boutonnière est cousue de l'avant du pied-de-biche vers l'arrière.

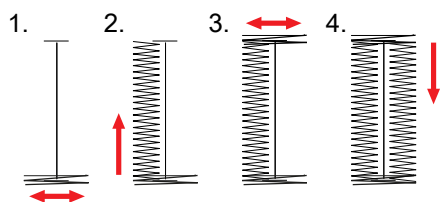

- > À la fin de la boutonnière, arrêter la machine à l'endroit où la chenille rejoint la bride.
- > Relever le pied-de-biche, enlever le tissu et couper les fils.
- > Tirer le fil supérieur vers le bas et le nouer.
- > Si la couture d'une boutonnière doit être interrompue, tirer le levier du pied pour boutonnière vers l'avant, coudre 2 à 3 points jusqu'à ce que le mécanisme commute.
- > Pour coudre une autre boutonnière, pousser le levier du pied pour boutonnière vers l'arrière.

- > Après avoir cousu la dernière boutonnière, relever le levier du pied pour boutonnière jusqu'en butée.

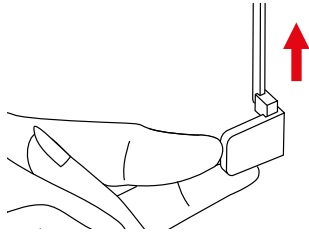

6.7 Ouverture de boutonnière

- > Pour éviter de couper dans les points, mettre une épingle directement sous le point d'arrêt respectivement aux deux extrémités.
- > Couper l'ouverture à l'aide d'un découvit.

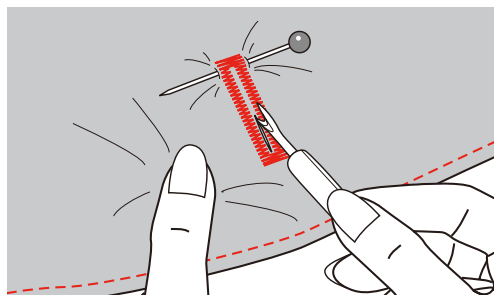

6.8 Coudre un bouton

Le programme de couture de bouton permet de coudre des boutons avec 2 ou 4 trous, des boutons-pression ou des fermetures à déclic.

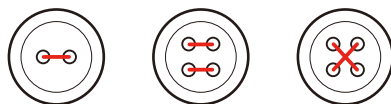

- > Monter le pied pour zigzag ou le pied pour boutons.
- > Régler le bouton de sélection de point sur «B».
- > Abaisser la griffe d'entraînement.
- > Adapter le bouton au projet de couture.
- > Dans le cas d'un bouton à 4 trous, coudre d'abord les trous avants.
- > Contrôler l'écart des trous en tournant le volant. Si nécessaire, modifier la largeur de point.

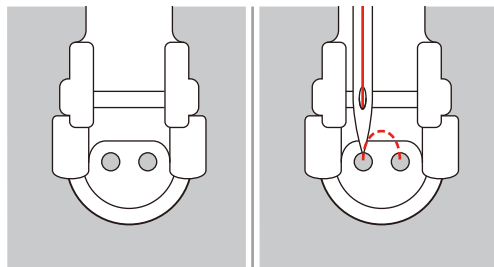

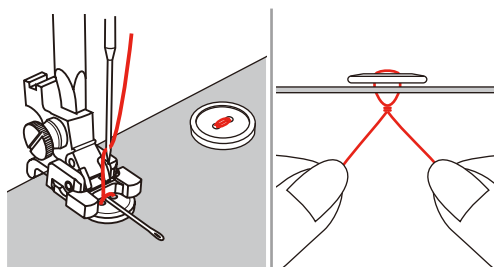

- > Bien tenir les fils au début de la couture.
- > Coudre quelques points à la machine. Pour assurer une bonne stabilité, coudre environ 10 points.
- > Pour renforcer la tige, couper les fils à une longueur de 10 cm environ.
- > Guider le fil supérieur vers le bas à travers un des trous dans le bouton et l'enrouler autour de la tige.

> Guider le fil supérieur sur l'envers du tissu et nouer.



7 Quilter

7.1 Aperçu sur les points quilt

Motif de point	Catégorie de points	Désignation	Description	Pied-de-biche recommandé	Longueur de point	Largeur de point
	G	Point fagot	Pour assembler deux tissus en créant un effet d'ajour. Pour quilter, réaliser un Crazy Patchwork, décorer et ornementer.	Pied zigzag	S1	6,0
	I	Point plume	Pour réaliser un Crazy Patchwork et des ornements.	Pied zigzag	S1	6,0
	D	Point parisien	Pour réaliser des applications, décorer et ornementer, et coudre des rubans décoratifs.	Pied zigzag	S2	6,0

7.2 Applications

Les applications réalisées au point parisien donnent l'impression d'avoir été réalisées à la main.

- > Placer une pièce d'applique sur le tissu et la faufiler, l'épingler ou renforcer avec un non-tissé encollé double-face à repasser.
- > Monter le pied pour zigzag ou le pied pour broderie ouvert.
- > Régler le bouton de sélection de point sur la position «D».
- > Régler le bouton de réglage de la longueur de point sur «S2».
- > Régler la largeur de point voulue.
- > En cousant, guider le tissu de sorte que l'aiguille descende dans le tissu en suivant le bord extérieur de l'applique.
- > Pour coudre dans un angle, arrêter la machine avec l'aiguille en bas sur l'angle extérieur de l'applique. Relever le pied-de-biche et tourner le tissu autour de l'aiguille pour changer de direction de couture.

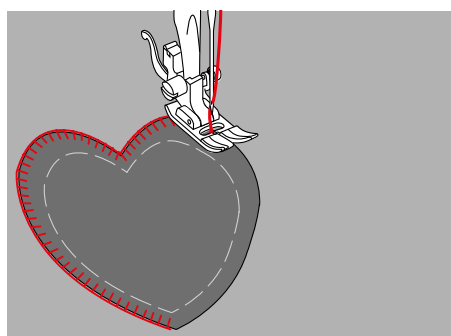

7.3 Guider librement le quilt



L'utilisation de gants pour quilt dotés de picots en caoutchouc facilite le guidage du tissu.

Il est recommandé d'utiliser la table rallonge. Pour le travail de quilt à mains libres, déplacer l'ouvrage en effectuant des mouvements légers et arrondis dans tous les sens en partant du centre vers l'extérieur. Le quilt à mains libres et le reprisage sont basés sur les mêmes principes de mouvements.

Le quilt méandre consiste à remplir toute une surface avec des points quilt. Les lignes sont arrondies et ne se croisent jamais.

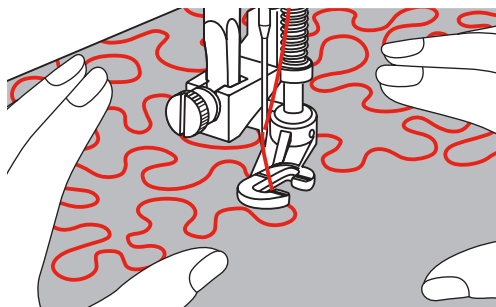

Condition préalable:

- Superposer l'endroit du quilt, la garniture de coton et l'envers du quilt et bâtir ou épinglez.
- > Abaisser la griffe d'entraînement.
- > Enlever le support de pied-de-biche et monter le pied pour broderie à mains libres ou le pied pour broderie/reprisage sur la tige du pied-de-biche.
 - Le levier (1) doit reposer sur le côté supérieur de la vis de serrage d'aiguille (2).
- > Pousser le pied pour broderie à mains libres ou le pied pour broderie/reprisage par le bas à l'aide de l'index et serrer la vis (3).

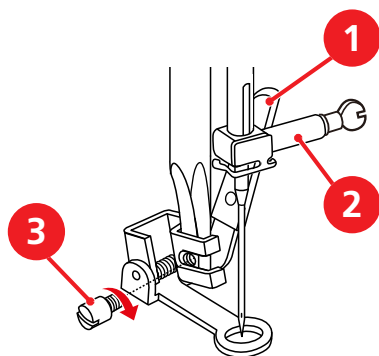

- > Régler la longueur de point sur «0».
- > Régler le bouton de sélection de point sur «A».
- > Si nécessaire, ajuster la tension du fil supérieur au projet de couture.
- > Pour démarrer la machine, actionner la pédale de commande.
- > Pour guider le tissu comme s'il était dans un cadre, tenir les deux mains près du pied-de-biche.
- > Si le fil apparaît en surface, guider l'ouvrage plus lentement.
- > Si des petits nœuds se forment sur l'envers du tissu, faire avancer l'ouvrage plus vite.

7.4 Coudre des patchworks

Assembler des morceaux de patchwork

- > Monter le pied pour zigzag ou le pied pour patchwork.
- > Régler le bouton de sélection de point sur «A».
- > Régler le bouton de réglage de la longueur de point sur la longueur souhaitée de 1 – 3.
- > Régler la position de l'aiguille au «milieu».
- > Poser respectivement 2 pièces endroit sur endroit.
- > Coudre les pièces ensemble en laissant un surplus de 5 mm ou suivre le guide du pied pour patchwork.

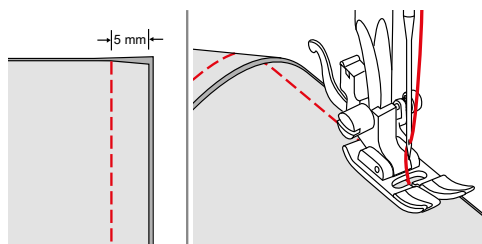

- > Repasser les surplus de la couture pour écarter le tissu.

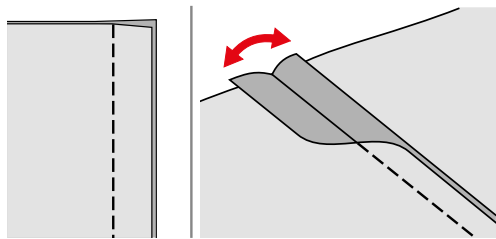

Ornementer des coutures

- > Monter le pied pour zigzag.
- > Sélectionner un point décoratif au choix.
- > Régler la largeur de point voulue.
- > Régler la position de l'aiguille au «milieu».
- > Poursuivre la couture sur l'endroit du tissu.
- > Placer la couture d'assemblage au milieu du pied-de-biche.
- > Coudre sur la couture avec le point décoratif.

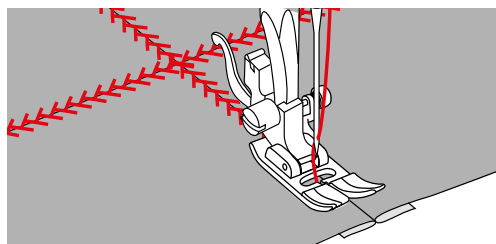

8 Entretien et nettoyage

8.1 Nettoyage de la griffe d'entraînement

Les restes de fils sous la plaque d'aiguille doivent être de temps à autre éliminés.



Composants à commande électrique

Risque de blessure au niveau de l'aiguille et du crochet.

- > Relever le pied-de-biche.
- > Débrancher la machine et retirer la prise du réseau.

- > Débrancher la machine et retirer la prise du réseau.
- > Retirer le pied-de-biche et l'aiguille.
- > Abaisser la griffe d'entraînement.

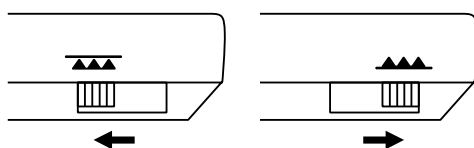

- > Pousser le levier de déverrouillage (1) vers la droite et enlever la plaque de recouvrement de la boîte à canette (2).

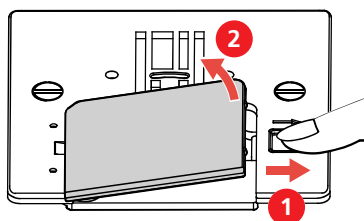

- > Desserrer les deux vis et enlever la plaque à aiguille.

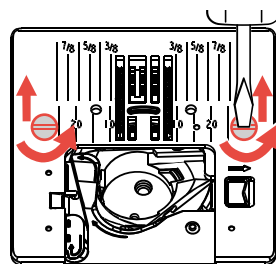

- > Nettoyer la griffe d'entraînement avec un pinceau.

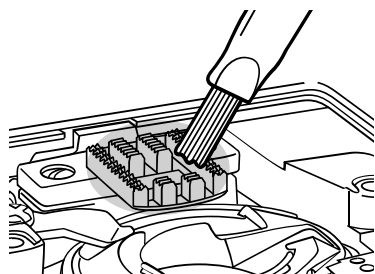

- > Mettre en place la plaque à aiguille. Monter les deux vis et les serrer.
- > Mettre en place la plaque de recouvrement de la boîte à canette.
- > Relever la griffe d'entraînement.
- > Monter l'aiguille.
- > Monter le pied-de-biche.
- > Raccorder la machine à l'alimentation secteur et l'allumer.

8.2 Nettoyage du crochet



Composants à commande électrique

Risque de blessure au niveau de l'aiguille et du crochet.

- > Relever le pied-de-biche.
- > Débrancher la machine et retirer la prise du réseau.

- > Retirer le pied-de-biche et l'aiguille.
- > Retirer la plaque à aiguille.
- > Nettoyer la boîte à canette avec un pinceau.

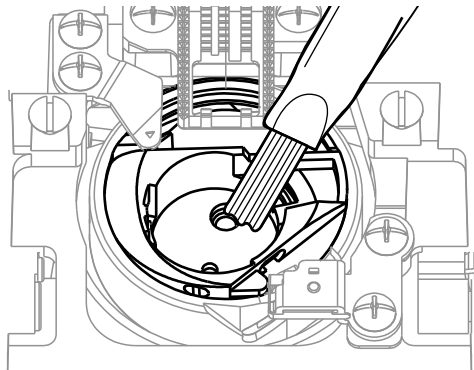

- > Mettre l'aiguille dans la position la plus haute.
- > Retirer la boîte à canette.

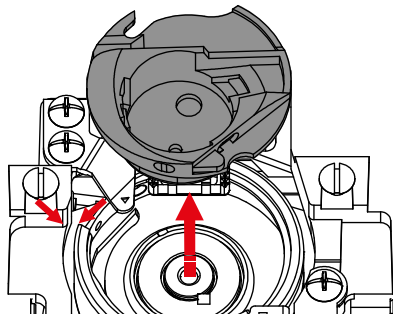

- > Nettoyer la coursière avec un pinceau.

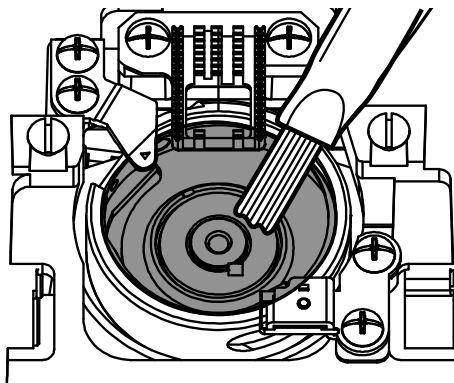

- > Mettre en place la boîte à canette.

Remarque : L'orientation des repères de la boîte à canette et de la plaque à aiguille doit être la même.

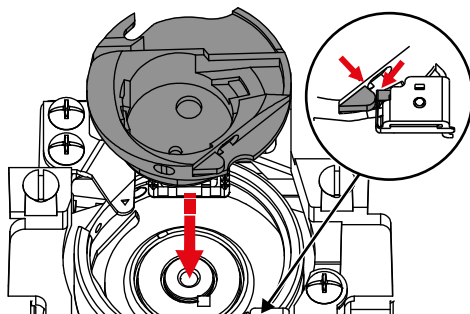

- > Monter la plaque à aiguille.
- > Monter la plaque de recouvrement de la boîte à canette.
- > Monter l'aiguille et le pied-de-biche.

8.3 Huiler la barre à aiguille

Sans lubrification, les mouvements de la barre à aiguille se font probablement sans difficultés. Néanmoins, si la machine est utilisée fréquemment, la barre à aiguille doit être huilée tous les 6 mois pour éviter tout blocage.

AVERTISSEMENT

Composants à commande électronique

Risque de blessure à proximité de la barre à aiguille.

- > Débrancher la machine et retirer la prise du réseau.

- > Enlever le capuchon de protection (1) et la vis (2).

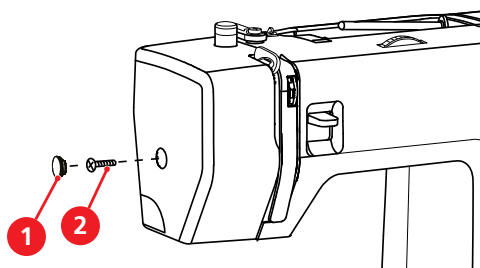

- > Enlever le capot de la tête de la machine (3).
 - Après avoir retiré le capot de la tête de la machine, faire attention aux pièces mobiles.

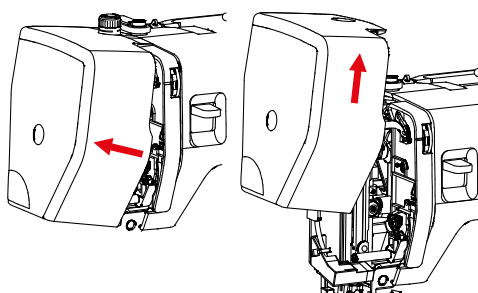

- > Mettre une goutte d'huile sur le mécanisme de la barre à aiguille, y compris sur la bielle motrice/barre à aiguille, la fixation de la barre à aiguille et le support de la barre à aiguille (appliquer l'huile aux endroits indiqués par une flèche).

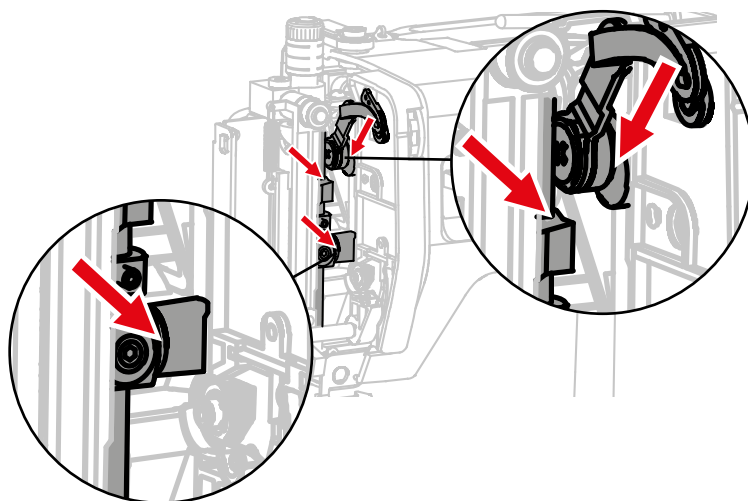

- > Tourner quelques fois le volant et enlever l'huile excédentaire avec un chiffon.
- > Mettre le capot de la tête de la machine en place.

9 Dépannage

Dérangement	Cause	Solution
Points irréguliers	Le fil supérieur est trop tendu/ trop lâche.	> Régler la tension du fil supérieur.
	L'aiguille est émoussée ou courbée.	> Remplacer l'aiguille et s'assurer d'utiliser une aiguille neuve de qualité BERNINA.
	Aiguille de mauvaise qualité.	> Utiliser une aiguille neuve de qualité BERNINA.
	Fil de mauvaise qualité.	> Utiliser du fil de bonne qualité.
	Mauvais rapport aiguille-fil.	> Ajuster l'aiguille à l'épaisseur du fil.
	Enfilage incorrect.	> Réenfiler le fil.
	Le tissu a été tiré.	> Guider régulièrement le tissu.
	Présence de poussières ou de restes de fil sous le ressort de tension de la boîte à canette.	> Nettoyer la boîte à canette (voir page 70).
Points ratés	Aiguille incorrecte.	> Utiliser des aiguilles du système d'aiguilles 130/705H.
	L'aiguille est émoussée ou courbée.	> Remplacer l'aiguille.
	Aiguille de mauvaise qualité.	> Utiliser une aiguille neuve de qualité BERNINA.
	Aiguille mal mise en place.	> Introduire l'aiguille côté plat tourné vers l'arrière jusqu'en butée dans le porte-aiguille et serrer la vis.
	Pointe d'aiguille incorrecte.	> Adapter la pointe de l'aiguille à la structure du textile du projet.
Erreur dans la couture	Reste de fils entre les disques de tension du fil.	> Faire passer plusieurs fois un tissu mince plié (ne pas utiliser de bords extérieurs) à travers les disques de tension du fil.
	Enfilage incorrect.	> Recommencer l'enfilage.
	Fil coincé dans le donneur de fil.	> Enlever le fil supérieur et la canette, tourner le volant à la main en avant et en arrière, puis enlever les restes de fil.
	Mauvais rapport aiguille-fil.	> Contrôler le rapport aiguille-fil.

Dérangement	Cause	Solution
Fil supérieur arraché	Mauvais rapport aiguille-fil.	> Ajuster l'aiguille à l'épaisseur du fil.
	Tension du fil supérieure trop importante.	> Réduire la tension du fil supérieur.
	Enfilage incorrect.	> Recommencer l'enfilage.
	Fil de mauvaise qualité.	> Utiliser du fil de bonne qualité.
	Trou d'aiguille dans la plaque à aiguille ou pointe du crochet endommagé(e).	> Contacter un revendeur spécialisé bernette pour remédier aux endommagements. > Remplacer la plaque à aiguille.
Fil de canette déchiré	La canette n'est pas bien mise en place.	> Retirer la canette, la remettre en place et tirer sur le fil. – Le fil devrait défiler facilement.
	La canette est mal embobinée.	> Examiner la canette et embobiner correctement.
	Trou d'aiguille dans la plaque à aiguille endommagé.	> Contacter un revendeur spécialisé bernette pour remédier aux endommagements. > Remplacer la plaque à aiguille.
	L'aiguille est émoussée ou courbée.	> Remplacer l'aiguille.
Cassure d'aiguille	Aiguille mal mise en place.	> Introduire l'aiguille côté plat tourné vers l'arrière jusqu'en butée dans le porte-aiguille et serrer la vis.
	Le tissu a été tiré.	> Guider régulièrement le tissu.
	Un tissu épais a été introduit.	> Utiliser un pied-de-biche adapté pour tissu épais. > Utiliser la compensation de hauteur pour les points de couture épais.
	Nœuds dans le fil.	> Utiliser du fil de bonne qualité.
La machine ne démarre pas	La machine est arrêtée.	> Mettre la machine en marche.
	La machine n'est pas branchée à la prise d'alimentation secteur.	> Brancher la prise de courant sur le secteur.
	La machine est défectueuse.	> Contacter un revendeur spécialisé bernette.
	Température ambiante défavorable.	> Avant de commencer à coudre, placer la machine pendant une heure dans une pièce à température ambiante. > Raccorder la machine et l'allumer.
	Le pied-de-biche est relevé.	> Abaisser le pied-de-biche.
L'éclairage et le voyant du bras libre ne s'allument pas	L'éclairage est défectueux.	> Contacter un revendeur spécialisé bernette.

10 Données techniques

Désignation	Valeur	Unité
Éclairage (LED)	200	mW
Vitesse maximale	1100	points/minute
Dimensions (l x H x P)	416 x 174 x 299	mm
Poids	7.07	kg
Tension d'entrée (consommation)	120 (0,7) 230/240 (90)	V (A) V (W)
Niveau de pression acoustique	80	dB (A)
Classe de protection (électrotechnique)	Classe de protection II	

11 Annexe

11.1 Aperçu des motifs

Aperçu des motifs de point

Bouton de réglage de la longueur de point	Bouton de sélection de point												
		A	B	C	D	E	F	G	H	I	J	K	L
0 - 4													
S1													
S2													

Index alphabétique

A

Aiguille et fil	14
Aiguille gauche/droite	21
Aiguille, fil, tissu	13
Aperçu de la machine	
Vue arrière	11
Vue avant	9
Vue du haut	10
Arrêt de l'aiguille en haut/bas	19

B

Bouton de sélection de point	34
Boutonnieres	61
Branchement de la machine	16
Branchement de la pédale	16

C

Caractéristiques techniques	75
Changer d'aiguille	20
Changer de pied-de-biche	21
Changer de support de pied	22
Coffret à accessoires	19
Compensation de la différence de hauteur	38
Coudre des angles	39
Coudre des matières glissant difficilement	39
Couture en marche arrière	37

D

Dépannage	73
-----------------	----

E

Embobiner le fil de canette	29
Enfiler l'aiguille jumelée	27
Enfiler le fil de canette	31
Enfiler le fil supérieur	24
Enfiler une aiguille triple	28
Explication des symboles	8

I

Installer le disque de déroulement du fil	17
Interrupteur principal	16

L

Largeur de point	35
Levier de couture en marche arrière	37
Longueur de point	35

M

Mettre en place la bobine de fil	18
Molette de réglage de l'équilibrage	36
Montage de la semelle du pied-de-biche	22
Monter le guide-lisières	23

N

Nettoyer la griffe d'entraînement	69
Nettoyer le crochet	70

P

Pied-de-biche en haut/en bas	21
Retirer le pied-de-biche	21
Plateau à ouvrage	19
Points d'arrêt	38
Points décoratifs	56
Points utilitaires	40
Préparation de l'enfilage	23
Prescriptions de sécurité	5
Protection de l'environnement	7

R

Rapport aiguille-fil	15
Récapitulatif des accessoires	11
Récapitulatif des aiguilles	13
Récapitulatif des pieds-de-biche	12
Réglage de la pression du pied-de-biche	23
Régler la vitesse	16
Relever ou abaisser la griffe d'entraînement	19

S

Second support de bobine de fil	18
Sélection du point	34

T

Tension du fil supérieur	36
--------------------------------	----

U

Utiliser le filet de bobine	17
-----------------------------------	----



www.bernette.com/b05CRAFTER

2023-06 FR
5020105.00A.02

© BERNINA International AG
Steckborn CH, www.bernina.com