

Lukas PRO

Operating instructions

Gebrauchsanweisung

Mode d'emploi

Istruzioni per l'uso

Instrukcja obsługi

Gebruiksaanwijzing

Brugsanvisning

Käyttöohje

Bruksanvisning

Bruksanvisning

Инструкция по эксплуатации



Stadler Form[®]

Importé par AIR & ME <https://www.airandme.fr/fr/22-deshumidification>

Lukas PRO

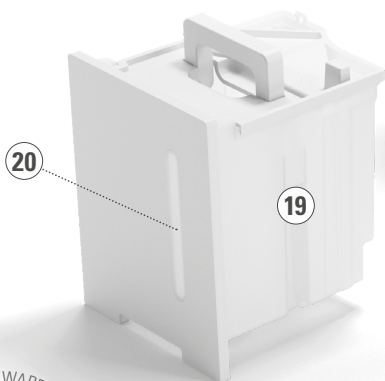
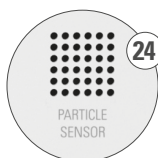
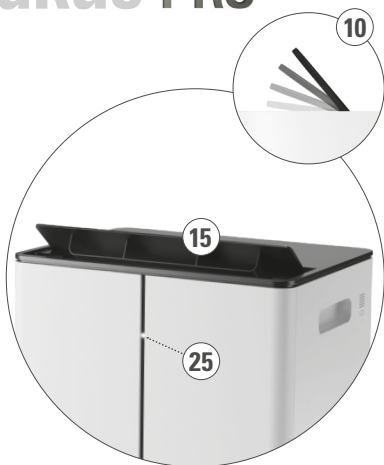

5

5 JAHRE GARANTIE • 5 YEARS WARRANTY • 5 ANNEES DE GARANTIE

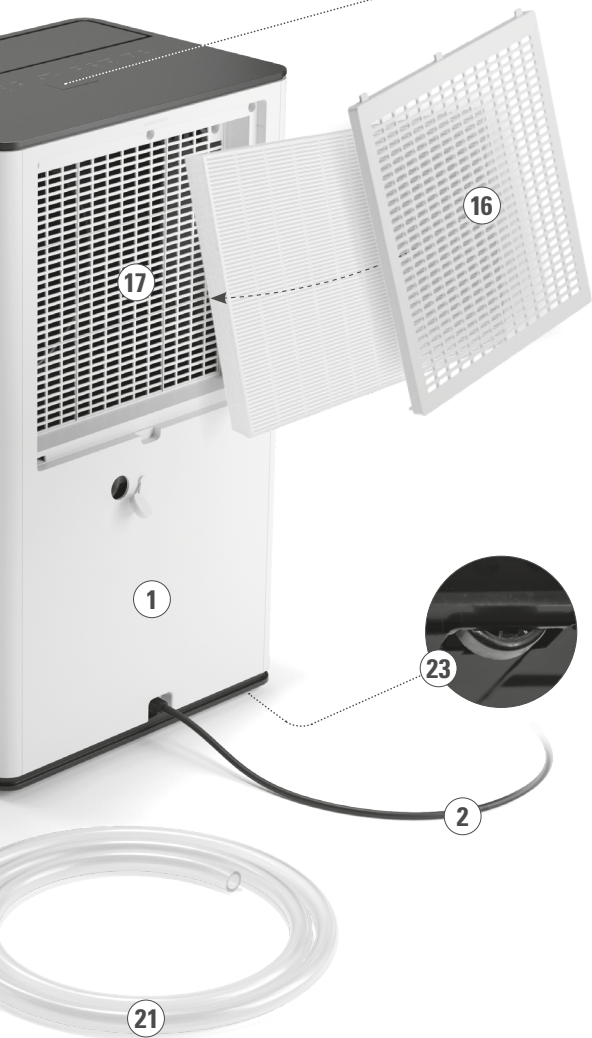
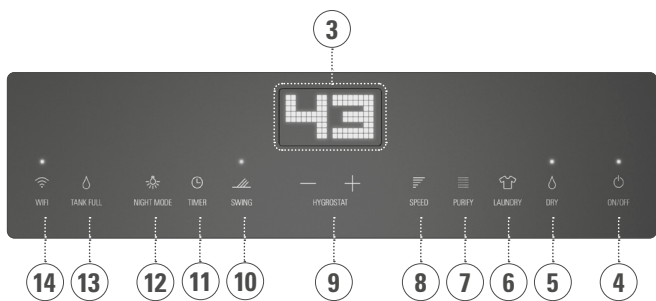

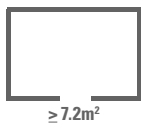

Minimum floor area for operation
Mindestraumfläche für den Betrieb
Surface minimale pour l'utilisation



Read this manual carefully
Dieses Handbuch aufmerksam lesen
Lire attentivement ce mode d'emploi



Instructions for operation and routine maintenance
Anweisungen für den Betrieb und Normalwartung
Instructions de fonctionnement et entretien de routine



Service indicator, read technical manual
Serviceanzeige, technisches Handbuch lesen
Indicateur de service, lire le mode d'emploi technique

A3

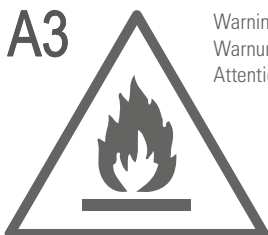

Warning: flammable refrigerant
Warnung: brennbares Kältemittel
Attention: réfrigérant inflammable



Share your feedback about Lukas Pro on:
Teilen Sie Ihr Feedback von Lukas Pro auf:
Partagez votre commentaire sur Lukas Pro :
www.stadlerform.com/reviews



For frequently asked questions go to:
Für häufig gestellte Fragen besuchen Sie:
Trouvez la foire aux questions sur :
www.stadlerform.com/lukas-pro/support



Download instruction manual:
Bedienungsanleitung hier herunterladen:
Téléchargez le mode d'emploi :
www.stadlerform.com/lukas-pro/manual



Watch the video of Lukas Pro:
Schauen Sie sich das Video zu Lukas Pro an:
Regardez la vidéo du Lukas Pro :
www.stadlerform.com/lukas-pro



You **Tube**

English

Congratulations! You have just purchased the exceptional air dehumidifier LUKAS PRO. It will give you great pleasure and improve the indoor air for you.

As with all domestic electrical appliances, particular care is needed with this model also, in order to avoid injury, fire damage or damage to the appliance. Please study these operating instructions carefully before using the appliance for the first time and follow the safety advice on the appliance itself.

Description of the appliance

The appliance consists of the following main components:

1. Housing
2. Mains cable
3. Display
4. On/Off button
5. Dehumidifying mode ("DRY")
6. Laundry drying mode ("LAUNDRY")
7. Air purification mode ("PURIFY")
8. Selection of dehumidification level (1–4 "SPEED")
9. Hygrostat (Continuous operation „CO" / 30–80 %)
10. Swing mode ("SWING")
11. Timer (1–9h)
12. Button for night mode ("NIGHT MODE")
13. LED illuminated = water tank full ("TANK FULL")
14. Button for Wi-Fi
15. Air outlet
16. Air inlet grille
17. Air inlet
18. HEPA filter
19. Water tank
20. Water level indicator
21. Hose for drainage operation
22. Hidden handle for easy carrying of the appliance
23. Hidden wheels for easy transportation
24. Particle sensor
25. Air quality indicator

Important safety instructions

Please read through the operating instructions carefully before you use the appliance for the first time and keep them safely for later reference; if necessary pass them on to the next owner.

- This appliance can be used by children aged from 8 years and above and persons with reduced physical, sensory or mental capabilities or lack of experience and knowledge if they have been given supervision or instruction concerning use of the appliance in a safe way and understand the hazards involved. Children shall not play with the appliance. Cleaning and user maintenance shall not be made by children without supervision.

• If the supply cord is damaged, it must be replaced by the manufacturer, or its service agent, or a qualified person in order to avoid a hazard.

- Stadler Form refuses all liability for loss or damage that arises as a result of failure to follow these operating instructions.
- The appliance is only to be used in the home for the purposes described in these instructions. Unauthorised use and technical modifications to the appliance can lead to danger to life and health.
- Prior to any maintenance, cleaning and after each use, switch off the appliance and unplug the mains cable from the socket.
- For indoor use only.
- Do not store the appliance outdoors.
- Always transport the dehumidifier in an upright position. Before using the dehumidifier for the first time, leave it standing in an upright position for 24 hours. Always stand the dehumidifier in an upright position immediately after transporting the appliance and wait for at least 60 minutes before switching it back on. The water tank must be emptied every time before transport.
- Place the dehumidifier on a firm, even, waterproof surface. Make sure it is standing securely so that the dehumidifier cannot tip over or fall down. If it tipped over, please pull out the plug at once. Water can damage furniture and floor coverings.
- Unwind the cord completely. An incompletely unwound cord can lead to overheating and cause a fire.
- Do not immerse the dehumidifier into water or any other liquids and do not pour water or any other liquids onto the appliance or into the air intake and air outflow vents.
- Do not use the appliance in immediate vicinity of a bath tub, a shower or a swimming pool (observe a minimum distance of 3 m). Place the appliance such that a person in the bath tub cannot touch the appliance.
- Do not place the appliance near a heat source. Do not subject the power cord to direct heat (such as a heated hotplate, open flames, hot iron sole plates or heaters for example). Protect power cords from oil.
- Do not use the dehumidifier if it is faulty or could show signs of damage, or if it is not functioning correctly. Disconnect the plug from the power socket.
- Never insert your fingers or any other objects into the air inlet or outlet. Do not cover the appliance during operation.
- Do not sit or stand on the appliance.
- Discard of the water in the water tank when the tank is full.
- Do not operate the appliance in a closed area such as inside a closet, as it may cause a fire.
- Warning: the appliance shall be installed, operated and stored in a room with a floor area not less than the minimum room area (7.2 m²).
- When operating to dry clothes keep the clothing at least 50 cm away from the unit and do not allow water to drip onto the unit.
- If using the appliance with the drainage hose, make sure the end of the hose is lower than the spout, otherwise the water will not drain and flooding may occur.
- If any parts of the appliance are damaged, please contact the retailer or a designated repair shop.

- Details of type and rating of fuses: 2010 T3.15A / 250V; 2010 T6.3A / 250V.
- The dehumidifier functions optimally at a room temperature of between 13 °C and 35 °C. The specified dehumidifying performance is only achievable in the higher temperature range (from 22 °C) and with higher room humidity (from 70 %). The lowest recommended operating temperature is 5 °C. In case of lower temperatures, the DEFROST mode is activated too frequently. The highest operating temperature is 35 °C and the relative humidity is 80 %.

Setting up / operation

Note: Make sure that there is always sufficient space between the dehumidifier and the wall or other large objects (> 50 cm). The air flow must not be blocked by objects of any kind.

1. Remove the air inlet grille (16) on the back by reaching into the recess in the lower area of the grille and tilting the grille away from the device. Take the HEPA filter (18) out of the housing (1), remove the plastic film and reinsert the filter into the device. Arrows on the top of the filter (18) indicate the direction in which the filter must be inserted. Place the grille (16) back into the housing.
2. Place Lukas Pro on a flat surface in the desired area. Plug the mains cable (2) to a socket with the correct voltage rating (see rating label on the device).
3. Press the On/Off button (4) to turn on the dehumidifier.
4. In "DRY" mode (5), the dehumidification level 2 and the hygrostat in continuous operation („CO") are preset. The swing function is activated. In addition, the Wi-Fi function is switched on and the device is in pairing mode. All functions can be changed manually. The "DRY" mode is activated by default when you put the device into operation. You can also activate/deactivate the air purification mode by pressing the "PURIFY" button (7). If the LED above the "PURIFY" button (7) lights up, the air purification mode is activated. Once the desired humidity has been reached, the compressor switches off and the appliance continues to run in air purification mode only. You can adjust the speed of the fan by pushing the "SPEED" button (8).
5. In "LAUNDRY" mode (6), the swing function, dehumidification level 4 and the hygrostat on continuous operation ("CO") are preset. The timer is programmed to 6 hours by default but can be changed manually. The other functions cannot be changed in this mode. The remaining operating time is indicated on the display.
6. To activate the air purification mode, press the "PURIFY" button (7). If the air purification mode is active, the LED above the "PURIFY" button (7) lights up. In this mode, the air is purified without the dehumidification function. The air quality is measured by the particle sensor and indicated by the LED display (25) on the front of the housing. The white LED indicates good air quality. The yellow LED indicates medium air quality and the red LED indicates poor air quality. If the device is switched on again, the display lights up in yellow for the first 3 seconds. The display then changes to the currently measured air quality (white, yellow or red).
7. You can select the speed of the fan in the dehumidifier by pushing the button for selection of dehumidification level ("SPEED") (8). There are 4 dehumidification levels. The levels are displayed as bars (level 1 = 2

bars, level 2 = 4 bars, level 3 = 6 bars, level 4 = 8 bars). If the speed is higher, the dehumidifying performance increases accordingly.

8. The desired humidity level can be set using the hygostat (9) (CO = continuous / 30–80 %). Press the “+” or “-” button to set the target humidity. The setting is saved if there is no change on the control panel for 3 seconds. The display then shows the current humidity in the room. When the desired humidity has been reached, the appliance switches off and then checks the humidity at intervals by briefly switching on the fan.
9. With the button for the “SWING” mode (10) you can activate / deactivate the swing function of the air outlet (15). This mode optimally distributes the dehumidified air in the room.
10. You can set an operating period of between 1–9 hours by pressing the timer button (11). The timer is switched off when the display shows “0 h”. Press the timer button to set the desired operation time. The setting is saved if there is no change on the control panel for 3 seconds. The display then shows the current humidity in the room. The time remaining is indicated on the display, when you press the timer button (11). The appliance will switch on automatically at the end of the period of time set.
11. If you find the lamps too bright (in a bedroom for example), you can reduce the brightness of the LEDs by pressing the night mode button (12). You can choose between two different modes:
 - Normal mode (default mode)
 - Dimmed mode (press once– LED dimmed to 30 %, display switched off and “SPEED” at level 1)
 - By pressing the night mode button (12) once more, you can go back into normal mode.

Note: In night mode (dimmed mode), the dehumidification level is automatically set on level 1. However, the dehumidification level can be changed manually by pressing the “SPEED” button (8).

12. Press the Wi-Fi button (14) for 3 seconds to connect Lukas Pro to the “Stadler Form” App or the “Smart Life – Smart Living” App from Tuya Inc. (available in the App Store and via Google Play) on your smartphone. If the device is in pairing mode, the LED above the Wi-Fi button (14) flashes. If the LED above the Wi-Fi button is illuminated continuously, this indicates that there is an existing connection between Lukas Pro and your smartphone. You can control all the functions of the appliance via the app and monitor the air quality in real time, even when you are not at home. More detailed information on connecting the device to your smartphone can be found in the enclosed “Wi-Fi – Quick Setup Guide” or on our website: www.stadlerform.com/connect.
13. Child lock function: When switched on, all functions can be locked by pressing and holding (for 3 seconds) the “TIMER” button (11). “CL” (for “child lock”) lights up briefly in the display. In “DRY” mode, the current humidity is then displayed. In “TIMER” and “LAUNDRY” mode, the display shows the remaining operating time. If the device is disconnected from the mains and switched on again, you have to activate the child lock function again. To deactivate the function, press the “TIMER” button (11) again for 3 seconds.
14. When the water tank (19) is full, the LED above the “TANK FULL” display (13) appliance lights up. The dehumidifier switches off automatically. Please empty the water tank. When you reinsert it, the dehumidifier will automatically switch back on.

15. If desired, it is possible to connect a drainage hose to the unit for permanent water drainage. In this case connect the hose (21) to the unit through the hole in the back of the dehumidifier and place the end of the drainage in a water outlet. Please make sure the end of the hose is lower than the spout, otherwise the water will not drain and flooding may occur.
16. For easy side movement of the unit there are hidden wheels (23) attached. First, empty the tank completely. Now you can easily move the dehumidifier to the desired location.
17. If the device is not used on a daily basis, switch it off by pressing the On/Off button (4) and empty the water tank. Note: The device has a memory function and saves the last selected setting when you switch off the device and disconnect it from the power supply.

Replacement of the HEPA filter

The HEPA filter (18) cannot be cleaned and must be replaced after approx. 12 months. To replace the filter, switch off the device and remove the air inlet filter (16) on the back. Remove the HEPA filter (18) and insert the new filter. Then reattach the air inlet grid. The HEPA filter can be obtained from the dealer where you purchased your Lukas Pro.

Cleaning

Prior to any maintenance, cleaning and after each use, switch off the appliance (4) and unplug the mains cable (2) from the socket.

- **Attention:** Never immerse the appliance in water (danger of short-circuit).
- For external cleaning, rub with a damp cloth and then dry thoroughly.
- Make sure that the air inlet (17) and air outlet (15) are cleaned regularly to prevent the build-up of dust. The air inlet (17) and air outlet (15) can be cleaned with a dry brush or a vacuum cleaner. The air inlet (17) is fitted with an air inlet grille (16) which can be removed and cleaned with a damp cloth.
- If you don't use the dehumidifier for some time, empty the water tank and dry the unit fully before storing it in its original carton.

Repairs

- Repairs to electrical appliances must only be carried out by a qualified electrical technician. If improper repairs are carried out, the warranty lapses and all liability is refused.
- Never operate the appliance if the adaptor or plug is damaged, after it has malfunctioned, if it has been dropped or has been damaged in any other way (cracks/breaks in the casing).
- Do not push any object into the appliance.
- If the appliance is beyond repair, make it unusable immediately by cutting through the cable and hand it in at the collection point provided for the purpose.
- In the event of a repair, the following points must be observed before the appliance is shipped or taken to the dealer: completely empty the water in the appliance (water tray or water tank), and allow the appliance to dry completely. Appliances containing residual water may be damaged during transport, invalidating the warranty.

- Repairs to the refrigeration system of the device must not be carried out by local service companies, since the device is operated with the flammable refrigerant R290. Repair work on the refrigeration system may only be carried out by the manufacturer's authorized technicians who are trained in handling flammable refrigerants.

Disposal

The European directive 2012 / 19 / CE on Waste Electrical and Electronic Equipment (WEEE), requires that old household electrical appliances must not be disposed in the normal unsorted municipal waste stream. Old appliances must be collected separately in order to optimize the recovery and recycling of the materials they contain and reduce the impact on human health and the environment. The crossed out "wheeled bin" symbol on the product reminds you of your obligation, that when you dispose of the appliance it must be separately collected. Consumers should contact their local authority or retailer for information concerning the correct disposal of their old appliance.



Specifications

Rated voltage	220 – 240V / 50Hz
Power input	545W (26.7 °C 60 % RH)
Rated power	735 W (35 °C 80 % RH)
Dimensions	382 x 650 x 287 mm (width x height x depth)
Weight	18.0 kg
Tank capacity	5.2L
Max. dehumidification per day	50L
CADR	up to 327 m ³ /h (Clean Air Delivery Rate according to AHAM)
Room size	up to 44 m ² / 109 m ³ with 3x/h air exchange (moderate air pollution / normal use)
Sound level	38 – 55 dB(A)
Refrigerant	R290 (127 g)
Complies with EU regulations	CE / WEEE / RoHS / UKCA / RED / EAC

This device contains a radio module from Stadler Form Aktiengesellschaft type: WBR3. It operates in the ISM band in the range 2.400 – 2.4835 GHz with a maximum transmitted power 20 dBm.

**All rights for any technical modifications
are reserved**



Deutsch

Gratulation! Sie haben soeben den aussergewöhnlichen Luftentfeuchter LUKAS PRO erworben. Er wird Ihnen viel Freude machen und die Raumluft für Sie verbessern.

Wie bei allen elektrischen Haushaltsgeräten wird auch bei diesem Gerät zur Vermeidung von Verletzungen, Brand- oder Geräteschäden besondere Sorgfalt verlangt. Bitte studieren Sie die vorliegende Betriebsanleitung vor der Inbetriebnahme und beachten Sie die Sicherheitshinweise auf dem Gerät.

Gerätebeschreibung

Das Gerät besteht aus den folgenden Komponenten:

1. Gehäuse
2. Netzkabel
3. Display
4. Ein/Aus-Taste
5. Entfeuchtungs-Modus («DRY»)
6. Wäschetrocknungs-Modus («LAUNDRY»)
7. Luftreinigungs-Modus («PURIFY»)
8. Wahl der Entfeuchtungsstufe (1–4 «SPEED»)
9. Hygrostat (Dauerbetrieb «CO» / 30–80 %)
10. Schwenk-Funktion («SWING»)
11. Timer (1–9h)
12. Taste für den Nacht-Modus («NIGHT MODE»)
13. LED leuchtet = Wassertank voll («TANK FULL»)
14. Taste für WiFi
15. Luftauslass
16. Lufteinlassgitter
17. Lufteinlass
18. HEPA-Filter
19. Wassertank
20. Wasserstandsanzeige
21. Schlauch für den Drainage-Betrieb
22. Versteckter Handgriff für einfache Umplatzierung
23. Versteckte Rollen für den einfachen Transport
24. Partikel-Sensor
25. Luftqualitätsanzeige

Wichtige Sicherheitshinweise

Bitte lesen Sie die Gebrauchsanleitung genau durch, bevor Sie das Gerät das erste Mal in Betrieb nehmen und bewahren Sie sie zum späteren Nachschlagen gut auf, geben Sie sie ggf. an den Nachbesitzer weiter.

- Dieses Gerät kann von Kindern ab 8 Jahren und Personen mit eingeschränkten körperlichen, sensorischen oder geistigen Fähigkeiten, aber auch von unerfahrenen und unwissenden Personen verwendet werden, sofern diese das Gerät unter Aufsicht verwenden oder von einer anderen Person über die sichere Verwendung des Gerätes unterwiesen wurden und sich der damit verbundenen Gefahren bewusst sind. Kinder dürfen nicht mit dem Gerät spielen. Kinder dürfen das Gerät nur unter Aufsicht reinigen und warten.

- Wenn das Netzkabel beschädigt ist, muss es vom Hersteller oder in einer vom Hersteller zugelassenen Werkstatt oder von ähnlich qualifizierten Personen ersetzt werden, um Gefahren zu vermeiden.

- Für Schäden, die durch Nichtbeachten dieser Gebrauchsanleitung entstehen, lehnt Stadler Form jegliche Haftung ab.
- Das Gerät ist nur im Haushalt für die in dieser Gebrauchsanweisung beschriebenen Zwecke zu benutzen. Ein nicht bestimmungsgemässer Gebrauch sowie technische Veränderungen am Gerät können zu Gefahren für Gesundheit und Leben führen.
- Vor jeder Wartung, Reinigung und nach jedem Gebrauch das Gerät ausschalten und das Netzkabel von der Steckdose trennen.
- Das Gerät ist nur zur Verwendung in Innenräumen geeignet.
- Das Gerät nicht im Freien aufbewahren.
- Transportieren Sie den Luftentfeuchter stets aufrecht. Vor der ersten Inbetriebnahme lassen Sie den Luftentfeuchter 24 Stunden aufrecht stehen. Stellen Sie den Luftentfeuchter nach jedem Transport sofort aufrecht hin und warten Sie mindestens 60 Minuten, bevor Sie den Luftentfeuchter in Betrieb nehmen. Leeren Sie vor jedem Transport den Wasserbehälter.
- Stellen Sie den Luftentfeuchter auf eine ebene, feste, wasserunempfindliche Fläche. Achten Sie auf einen sicheren Stand, so dass der Luftentfeuchter weder umfallen noch herunterfallen kann. Sollte der Luftentfeuchter umkippen, ziehen Sie umgehend den Stecker aus der Steckdose. Wasser kann Möbel und Fußbodenbeläge beschädigen.
- Wickeln Sie das Netzkabel vollständig ab. Ein nicht vollständig abgewickeltes Kabel kann zu Überhitzung führen und einen Brand verursachen.
- Tauchen Sie den Luftentfeuchter nicht in Wasser oder andere Flüssigkeiten ein und schütten Sie nicht Wasser oder andere Flüssigkeiten über das Gerät oder in die Luftein- und -austrittsöffnungen.
- Das Gerät nicht in unmittelbarer Nähe einer Badewanne, einer Dusche oder eines Schwimmbeckens benutzen (Mindestabstand von 3 m einhalten). Gerät so aufstellen, dass Personen das Gerät von der Badewanne aus nicht berühren können.
- Gerät nicht in der Nähe einer Wärmequelle aufstellen. Das Netzkabel keiner direkten Hitzeeinwirkung (wie z.B. heiße Herdplatte, offene Flammen, heiße Bügelsohle oder Heizöfen) aussetzen. Netzkabel vor Öl schützen.
- Nehmen Sie diesen Luftentfeuchter nicht in Betrieb, wenn er beschädigt ist oder Beschädigungen aufweisen könnte oder nicht richtig funktioniert. Ziehen Sie den Netzstecker aus der Steckdose.
- Stecken Sie niemals weder Ihre Finger noch andere Gegenstände in den Lufteinlass oder -auslass ein. Bedecken Sie das Gerät während des Betriebs nicht.
- Sitzen oder stehen Sie nicht auf das Gerät.
- Entsorgen Sie das Wasser im Wassertank, wenn der Tank voll ist.
- Nehmen Sie das Gerät nicht in einem geschlossenen Bereich in Betrieb, z. B. in einem Schrank, da dies zu einem Brand führen kann.
- Achtung: Das Gerät darf nur in einem Raum installiert, betrieben und gelagert werden, dessen Grundfläche nicht kleiner als die Mindestraumfläche (7.2 m²) ist.

- Beim Einsatz zur Trocknung von Textilien muss ein Mindestabstand von 50 cm zwischen Textilien und Luftentfeuchter eingehalten werden. Es darf kein Wasser auf das Gerät tropfen.
- Vergewissern Sie sich beim Betrieb des Geräts mit dem Drainage-Schlauch, dass das Schlauchende tiefer als der Anfang liegt, da ansonsten das Wasser nicht abfließen und eine Überschwemmung die Folge sein kann.
- Wenn Teile am Gerät beschädigt sind, wenden Sie sich an den Händler oder eine autorisierte Reparaturwerkstatt.
- Angaben zu Typ und Leistung der Sicherungen: 2010 T3.15A / 250V; 2010 T6.3A / 250V.
- Der Luftentfeuchter arbeitet optimal bei einer Raumtemperatur von 13 °C bis 35 °C. Die angegebene Entfeuchtungsleistung ist nur im höheren Temperaturbereich (ab 22 °C) und bei hoher Luftfeuchtigkeit (ab 70 %) erreichbar. Die niedrigste empfohlene Betriebstemperatur beträgt 5 °C. Bei tieferen Temperaturen wird die DEFROST (Abtau-) Funktion zu häufig aktiviert. Die höchste Betriebstemperatur beträgt 35 °C, die höchste relative Luftfeuchtigkeit 80 %.

Inbetriebnahme / Bedienung

Hinweis: Stellen Sie sicher, dass zwischen dem Luftentfeuchter und der Wand oder anderen grossen Objekten immer genügend Platz ist (> 50 cm). Der Luftstrom darf nicht durch etwaige Objekte blockiert werden.

1. Entfernen Sie das Lufteinlassgitter (16) auf der Rückseite, indem Sie in die Aussparung im unteren Bereich des Gitters greifen und das Gitter vom Gerät wegkippen. Nehmen Sie den HEPA-Filter (18) aus dem Gehäuse (1), entfernen die Plastikfolie und setzen den Filter wieder in das Gerät ein. Pfeile an der Oberseite des Filters (18) zeigen die Richtung an, in die der Filter eingesetzt werden muss. Setzen Sie das Gitter (16) wieder in das Gehäuse.
2. Nachdem Sie Lukas Pro am gewünschten Ort platziert haben, schliessen Sie das Netzkabel (2) an eine den Spannungsangaben entsprechende Steckdose an (siehe Leistungsschild am Gerät).
3. Drücken Sie auf die Ein/Aus-Taste (4) um den Luftentfeuchter einzuschalten.
4. Im «DRY»-Modus (5) ist die Entfeuchtungsstufe 2 und der Hygrostat im Dauerbetrieb («CO») voreingestellt. Die Schwenk-Funktion ist aktiviert. Ausserdem ist die WiFi-Funktion eingeschaltet und das Gerät befindet sich im Pairing-Modus. Alle Funktionen können manuell verändert werden. Der «DRY»-Modus ist standardmässig aktiviert, wenn Sie das Gerät in Betrieb nehmen. Sie können zusätzlich den Luftreinigungs-Modus aktivieren/deaktivieren, in dem Sie auf die «PURIFY»-Taste (7) drücken. Leuchtet die LED oberhalb der «PURIFY»-Taste (7), ist der Luftreinigungs-Modus aktiviert. Ist die gewünschte Luftfeuchtigkeit erreicht, schaltet sich der Kompressor aus und das Gerät läuft nur im Luftreinigungs-Modus weiter. Über die «SPEED»-Taste (8) können Sie die Geschwindigkeit des Ventilators anpassen.
5. Im «LAUNDRY»-Modus (6) ist die Schwenk-Funktion, die Entfeuchtungsstufe 4 und der Hygrostat auf Dauerbetrieb («CO») voreingestellt. Der Timer ist standardmässig auf 6 Stunden programmiert, kann aber manu-

ell verändert werden. Die übrigen Funktionen können in diesem Modus nicht verändert werden. Die verbleibende Laufzeit wird auf dem Display angezeigt.

6. Um den Luftreinigungs-Modus zu aktivieren, drücken Sie auf die «PURIFY»-Taste (7). Ist der Luftreinigungs-Modus aktiv, leuchtet die LED oberhalb der «PURIFY»-Taste (7). Die Luft wird in diesem Modus ohne Entfeuchtungsfunktion gereinigt. Die Luftqualität wird über den Partikel-Sensor gemessen und über die LED-Anzeige (25) vorne am Gehäuse angezeigt. Die weisse LED bedeutet eine gute Luftqualität. Die gelbe LED zeigt eine mittlere und die rote LED eine schlechte Luftqualität. Wird das Gerät neu eingeschaltet, leuchtet die Anzeige die ersten 3 Sekunden in gelber Farbe. Danach wechselt die Anzeige zur aktuell gemessenen Luftqualität (weiss, gelb oder rot).
7. Mit der Taste für die Entfeuchtungsstufe («SPEED») (8) können sie die Geschwindigkeit des Ventilators des Luftentfeuchters steuern. Es gibt vier Stufen. Die Stufen werden als Balken angezeigt (Stufe 1 = 2 Balken, Stufe 2 = 4 Balken, Stufe 3 = 6 Balken, Stufe 4 = 8 Balken). Bei den höheren Stufen ist die Entfeuchtungsleistung entsprechend höher.
8. Mit dem Hygrostat (9) können Sie die gewünschte Luftfeuchtigkeit auswählen (CO = Dauerbetrieb / 30–80%). Drücken Sie die «+» oder «-» Taste, um die Ziel-Luftfeuchtigkeit einzustellen. Die Einstellung wird gespeichert, wenn 3 Sekunden lang keine Veränderung auf dem Bedienfeld erfolgt. Danach zeigt das Display die aktuelle Luftfeuchtigkeit im Raum an. Wenn die gewünschte Feuchtigkeit erreicht ist, schaltet das Gerät aus und überprüft danach in Intervallen die Feuchtigkeit durch jeweilige kurzzeitige Einschaltung des Ventilators.
9. Mit der Taste für den «SWING»-Modus (10) können Sie die Schwenk-Funktion des Luftauslasses (15) aktivieren bzw. deaktivieren. Dieser Modus verteilt die entfeuchtete Luft optimal im Raum.
10. Durch Drücken der Timer Taste (11) können Sie die Betriebsdauer wahlweise von 1–9h einstellen. Der Timer ist ausgeschaltet, wenn auf dem Display «0h» angegezeigt wird. Drücken Sie die Timer Taste, um die gewünschte Laufzeit einzustellen. Die Einstellung wird gespeichert, wenn 3 Sekunden lang keine Veränderung auf dem Bedienfeld erfolgt. Danach zeigt das Display die aktuelle Luftfeuchtigkeit im Raum an. Die verbleibende Restlaufzeit wird angezeigt, wenn Sie auf die Timer Taste (11) drücken. Das Gerät schaltet automatisch aus, nachdem die eingestellte Betriebszeit abgelaufen ist.
11. Wenn Sie sich durch die Helligkeit der Lämpchen gestört fühlen (im Schlafzimmer zum Beispiel), können Sie die Leuchtintensität der LED durch Drücken der Taste für den Nacht-Modus (12) reduzieren. Sie können zwischen zwei verschiedenen Modi wählen:
 - Normaler Modus (standardmässig eingeschaltet)
 - Gedimmter Modus (einmal drücken – LED auf 30% gedimmt, Display ausgeschaltet und «SPEED» auf Stufe 1)
 - Durch nochmaliges Drücken der Taste für den Nacht-Modus (12) können Sie wieder in den Normalen Modus wechseln.

Hinweis: Im Nacht-Modus (gedimmter Modus) wird die Entfeuchtungsstufe automatisch auf Stufe 1 gestellt. Die Entfeuchtungsstufe kann jedoch manuell durch Drücken der Taste «SPEED» (8) verändert werden.

12. Durch Drücken der WiFi-Taste (14) für 3 Sekunden kann Lukas Pro mit der «Stadler Form» App oder der «Smart Life – Smart Living» App von Tuya Inc. (erhältlich im App Store und via Google Play) auf Ihrem Smartphone verbunden werden. Ist das Gerät im Pairing-Modus, blinkt die LED oberhalb der WiFi-Taste (14). Die konstant leuchtende LED oberhalb der WiFi-Taste signalisiert die bestehende Verbindung zwischen Lukas Pro und Ihrem Smartphone. Via App können sämtliche Gerätefunktionen gesteuert und die Luftqualität in Echtzeit überwacht werden, auch wenn Sie nicht Zuhause sind. Genauere Informationen zur Geräteverbindung mit dem Smartphone sind im beiliegenden «Wi-Fi – Quick Setup Guide» zu finden oder auf unserer Website: www.stadlerform.com/connect.
13. Kindersicherungs-Funktion: Im eingeschalteten Zustand können durch langes Drücken (für 3 Sekunden) der «TIMER»-Taste (11) sämtliche Funktionen gesperrt werden. Im Display leuchtet kurz «CL» (für «child lock») auf. Im «DRY»-Modus wird danach die aktuelle Luftfeuchtigkeit angezeigt. Im «TIMER» und «LAUNDRY» Modus zeigt das Display die verbleibende Laufzeit an. Wird das Gerät vom Stromnetz getrennt und wieder eingeschaltet, müssen Sie die Kindersicherungs-Funktion erneut aktivieren. Um die Funktion zu deaktivieren, drücken Sie erneut die «TIMER»-Taste (11) für 3 Sekunden.
14. Ist der Wassertank (19) voll, leuchtet die LED oberhalb der «TANK FULL» Anzeige (13). Der Entfeuchter schaltet sich automatisch ab. Bitte entleeren Sie den Wassertank. Wenn Sie diesen wieder einsetzen, schaltet sich der Entfeuchter automatisch wieder ein.
15. Wenn Sie das Gerät direkt mit dem Abfluss verbinden wollen, haben Sie die Möglichkeit den Drainage-Schlauch (21) am Gerät einzustecken und diesen direkt in einen Abfluss zu leiten. Bitte beachten Sie, dass das Schlauchende tiefer als der Anfang liegen muss, ansonsten kann das Wasser nicht abfließen.
16. Für den einfachen seitlichen Transport sind unterhalb des Geräts Rollen (23) angebracht. Leeren Sie den Tank zuerst vollständig. Nun können Sie den Entfeuchter ganz leicht an den gewünschten Ort schieben.
17. Ist das Gerät nicht täglich in Betrieb, schalten Sie es aus, indem Sie auf die Ein/Aus-Taste (4) drücken, und entleeren Sie den Wassertank. Hinweis: Das Gerät verfügt über eine Memory Funktion und speichert die zuletzt gewählte Einstellung, wenn Sie das Gerät ausschalten und vom Stromnetz trennen.

Austausch HEPA-Filter

Der HEPA-Filter (18) kann nicht gereinigt werden und muss nach ca 12 Monaten ersetzt werden. Um den Filter auszutauschen, schalten Sie das Gerät aus und entfernen das Lufteinlassgitter (16) auf der Rückseite. Entnehmen Sie den HEPA-Filter (18) und setzen den neuen ein. Bringen Sie anschließend das Lufteinlassgitter wieder an. Den HEPA-Filter können Sie beim Händler beziehen, wo Sie Ihren Lukas Pro gekauft haben.

Reinigung

Vor jeder Wartung, Reinigung und nach jedem Gebrauch das Gerät ausschalten (4) und das Netzkabel (2) von der Steckdose trennen.

- **Achtung:** Das Gerät nie ins Wasser tauchen (Kurzschlussgefahr).

- Zur äusseren Reinigung nur mit einem feuchten Lappen abreiben und danach gut trocknen.
- Darauf achten, dass Lufteinlass (17) und Luftaustritt (15) regelmässig gereinigt werden, um eine Staubansammlung zu vermeiden. Den Lufteinlass (17) und den Luftaustritt (15) mit einem trockenen Pinsel oder Staubsauger reinigen. Der Lufteinlass (17) ist mit einem Lufteinlassgitter (16) ausgestattet, das mit einem feuchten Lappen gereinigt werden kann.
- Sollten Sie das Gerät für längere Zeit nicht benötigen, leeren Sie den Wassertank und lassen Sie das Gerät trocknen, bevor Sie dieses im Originalkarton verstauen.

Reparaturen

- Reparaturen an Elektrogeräten (Wechseln des Netzkabels) dürfen nur von instruierten Fachkräften durchgeführt werden. Bei unsachgemässen Reparaturen erlischt die Garantie und jegliche Haftung wird abgelehnt.
- Nehmen Sie das Gerät nie in Betrieb, wenn ein Kabel oder Stecker beschädigt ist, nach Fehlfunktionen des Gerätes, wenn dieses heruntergefallen ist oder auf eine andere Art beschädigt wurde (Risse/Brüche am Gehäuse).
- Nicht mit irgendwelchen Gegenständen in das Gerät eindringen.
- Ausgedientes Gerät sofort unbrauchbar machen (Netzkabel durchtrennen) und bei der dafür vorgesehenen Sammelstelle abgeben.
- Im Falle einer Reparatur müssen folgende Punkte beachtet werden, bevor das Gerät verschickt oder zum Händler gebracht wird: das Wasser im Gerät komplett ausleeren (Wasserwanne bzw. Wassertank) und das Gerät vollständig trocknen lassen. Geräte mit Restwasser werden während des Transports beschädigt. Die Garantie erlischt in diesem Falle.
- Reparaturen am Kältesystem des Gerätes dürfen nicht durch lokale Serviceunternehmen durchgeführt werden, da das Gerät mit dem brennbaren Kältemittel R290 betrieben wird. Reparaturarbeiten am Kältesystem dürfen nur durch autorisierte Techniker des Herstellers durchgeführt werden, die im Umgang mit brennbaren Kältemitteln geschult sind.

Entsorgung

Die europäische Richtlinie 2012 / 19 / CE über Elektro- und Elektronik-Altgeräte (WEEE) verlangt, dass elektrische Haushaltsgeräte nicht über den Restmüll oder sonstigen Haushaltsabfall entsorgt werden dürfen, sondern an Sammelpunkten für das Recycling von elektrischen und elektronischen Geräten abgegeben werden müssen. So können die Verwertung der enthaltenen Materialien optimiert und ihre Auswirkungen auf die menschliche Gesundheit und die Umwelt reduziert werden. Das durchgestrichene Abfalltonnensymbol auf dem Produkt erinnert Sie an diese Verpflichtung. Bitte fragen Sie bei Ihrer Gemeindeverwaltung nach der zuständigen Entsorgungsstelle.



Technische Daten

Nennspannung	220 – 240V / 50Hz
Leistungsaufnahme	545W (26.7 °C 60 % RH)
Nennleistung	735 W (35 °C 80 % RH)
Abmessungen	382 x 650 x 287 mm (Breite x Höhe x Tiefe)
Gewicht	18.0kg
Tankinhalt	5.2L
Max. Enfeuchtung pro Tag	50L
CADR	bis 327 m ³ /h (Clean Air Delivery Rate nach AHAM)
Raumgrösse	bis 44 m ² / 109m ³ bei 3x/h Luftaustausch (mittlere Belastung der Raumluft und normaler Gebrauch)
Schalldruckpegel	38 – 55 dB(A)
Kältemittel	R290 (127 g)
Erfüllt EU-Vorschrift	CE / WEEE / RoHS / UKCA / RED / EAC

Dieses Gerät enthält ein Funkmodul der Stadler Form Aktiengesellschaft vom Typ WBR3. Es arbeitet im ISM-Band im Bereich von 2.400 – 2.4835 GHz mit einer maximalen Sendeleistung von 20 dBm.

Technische Änderungen vorbehalten



Félicitations ! Vous venez de faire l'acquisition d'un superbe déshumidificateur d'air LUKAS PRO. Il vous procurera une grande satisfaction et améliorera la qualité de votre air intérieur.

Comme pour tous les appareils électriques, ce modèle doit faire l'objet d'une attention particulière, afin d'éviter les blessures, les incendies ou les dégâts sur l'appareil. Merci de lire attentivement les instructions d'utilisation avant la première mise en service de l'appareil et de suivre les conseils de sécurité indiqués sur l'appareil.

Description de l'appareil

L'appareil se compose des principaux éléments suivants :

1. Boitier
2. Câble d'alimentation
3. Écran
4. Touche Marche/Arrêt
5. Mode Déshumidification (« DRY »)
6. Mode Séchage de linge (« LAUNDRY »)
7. Mode de purification de l'air (« PURIFY »)
8. Sélecteur du niveau de déshumidification (1–4 « SPEED »)
9. Hygrostat (Fonctionnement continu « CO » / 30–80 %)
10. Fonction d'oscillation (« SWING »)
11. Minuterie (1–9h)
12. Touche pour le mode nuit (« NIGHT MODE »)
13. LED allumée = réservoir d'eau plein (« TANK FULL »)
14. Touche pour WiFi
15. Sortie d'air
16. Grille d'entrée d'air
17. Entrée d'air
18. Filtre HEPA
19. Réservoir d'eau
20. Niveau du réservoir d'eau
21. Tuyau pour drainage continu
22. Poignée encastrée pour déplacer l'appareil facilement
23. Roulettes cachées pour un transport facile
24. Capteur de particules
25. Indicateur de qualité d'air

Conseils de sécurité importants

Veuillez lire attentivement le mode d'emploi avant la première mise en service de l'appareil et conservez-le pour toute consultation ultérieure ou remettez-le, le cas échéant, au nouveau propriétaire.

- Cet appareil peut être utilisé par des enfants de 8 ans et plus et des personnes dont les capacités physiques, sensorielles ou mentales sont diminuées, ou manquent d'expérience et de connaissances si elles ont été formées ou encadrées pour l'utilisation de l'appareil d'une manière sécuritaire, et elles sont conscientes des risques encourus. Les enfants ne doivent pas jouer avec cet appareil. Le nettoyage et l'entretien de l'utilisateur ne doivent pas être effectués par des enfants sans surveillance.

• Pour éviter tout danger, faites remplacer le cordon d'alimentation endommagé par le fabricant, un agent agréé ou une personne qualifiée.

- La société Stadler Form décline toute responsabilité des dommages résultant du non-respect des indications données dans ce mode d'emploi.
- Cet appareil ne doit être utilisé qu'aux fins domestiques décrites dans ce mode d'emploi. Toute utilisation contraire à sa destination ainsi que toute modification technique apportée à l'appareil peut entraîner des risques pour la santé et la vie.
- Pour éviter tout danger, faites remplacer le cordon d'alimentation endommagé par le fabricant, un agent agréé ou une personne qualifiée.
- Pour usage intérieur uniquement.
- L'appareil ne doit pas être conservé à l'extérieur.
- Transportez toujours le déshumidificateur d'air debout. Avant la première mise en service, laissez le déshumidificateur d'air debout pendant 24 heures. Après chaque transport, placez immédiatement le déshumidificateur d'air en position verticale et attendez au moins 60 minutes avant de le mettre en marche. Avant chaque transport, videz le réservoir d'eau.
- Placez le déshumidificateur d'air sur une surface plane, solide et résistante à l'eau. Veillez à une bonne stabilité afin que le déshumidificateur d'air ne puisse ni se renverser ni tomber. L'eau peut endommager les meubles et les revêtements de sol.
- Déroulez complètement le cordon d'alimentation. Si le cordon n'est pas déroulé complètement, il peut y avoir surchauffe, ce qui peut entraîner un incendie.
- Ne plongez le déshumidificateur d'air ni dans l'eau ni dans d'autres liquides et ne versez pas d'eau ni d'autres liquides sur l'appareil ou dans les orifices d'entrée et de sortie d'air.
- Ne pas utiliser l'appareil à proximité immédiate d'une baignoire, d'une douche ou d'une piscine (respecter une distance minimum de 3 m). Placer l'appareil de telle façon à ce que personne ne puisse le toucher à partir de la baignoire.
- Ne pas placer l'appareil à proximité directe d'une source de chaleur. Ne pas exposer le câble d'alimentation à la chaleur (comme p. ex. une plaque chaude de cuisinière, flammes nues, semelle chaude de fer à repasser ou poêles). Protéger le câble d'alimentation de tout contact avec de l'huile.
- Ne mettez pas ce déshumidificateur d'air en marche s'il est endommagé ou susceptible de l'être ou s'il ne fonctionne pas correctement. Retirez la fiche secteur de la prise de courant.
- N'introduisez jamais ni vos doigts ni d'autres objets dans les orifices d'arrivée ou de sortie d'air. Ne recouvrez pas l'appareil durant son fonctionnement.
- Il est interdit de monter ou de s'asseoir sur l'appareil.
- Videz le réservoir d'eau lorsqu'il est plein.
- Ne mettez pas l'appareil en service dans un endroit fermé, par ex. dans une armoire vu que cela peut entraîner un incendie.
- Attention: l'appareil doit être installé, utilisé et stocké uniquement dans les pièces dont la surface est égale ou dépasse la surface minimale (7.2 m²).
- Lors de son utilisation pour sécher des vêtements, maintenez ces derniers à une distance d'au moins 50 cm de l'appareil et évitez que l'eau goutte au dessus.

- Si l'appareil est connecté à un tuyau de drainage, veuillez-vous assurer que l'extrémité du tuyau côté évacuation est plus basse que celle du côté alimentation, autrement l'eau ne sera pas évacuée et des inondations risquent de se produire.
- Si des pièces de l'appareil sont endommagées, veuillez contacter le revendeur ou un atelier de réparation agréé.
- Type et performance des fusibles : 2010 T3.15A / 250V; 2010 T6.3A / 250V.
- La performance de déshumidification précisée ne peut être atteinte qu'aux températures élevées (à partir de 22 °C) et que lorsque le degré d'humidité de l'air est élevé (à partir de 70 %). La plus faible température de fonctionnement recommandée est de 5 °C. En cas de température plus faible, le mode DEFROST (dégel) est trop souvent activé. La température de fonctionnement la plus élevée est de 35 °C et l'humidité relative est 80 %.

Mise en marche / Manipulation

Remarque : Veuillez à placer le déshumidificateur d'air à une certaine distance du mur ou d'autres gros objets (> 50 cm). Cela permet au flux d'air de s'écouler sans entrave.

1. Retirez la grille d'entrée d'air (16) sur le verso en mettant le doigt dans l'encoche située dans la partie inférieure de la grille et en tirant la grille vers vous. Sortez le filtre HEPA (18) du boîtier (1), retirez le film en plastique et remettez le filtre dans l'appareil. Des flèches situées sur la partie supérieure du filtre (18) indiquent le sens d'insertion du filtre. Remettez la grille (16) dans le boîtier.
2. Placez Lukas Pro sur une surface plate sur la zone de votre choix. Branchez le câble d'alimentation (2) à une prise de courant adéquate (voir la plaque signalétique de l'appareil).
3. Appuyez sur la touche Marche/Arrêt (4) pour mettre le déshumidificateur en route.
4. En mode « DRY » (5), le niveau de déshumidification est prédéfini sur 2 et l'hygrostat sur Continu (« CO »). La fonction d'oscillation est prédéfinie. En outre, la fonction WiFi est enclenchée et l'appareil se trouve en mode d'appairage. Toutes les fonctions peuvent être modifiées manuellement. Le mode « DRY » est activé de manière standard lorsque vous allumez l'appareil. Vous pouvez en outre activer/désactiver le mode de purification de l'air en appuyant sur la touche « PURIFY » (7). Si la LED située au-dessus de la touche « PURIFY » (7) est allumée, le mode de purification de l'air est activé. Une fois le niveau d'humidité de l'air souhaité atteint, le compresseur se met en veille et l'appareil continue uniquement en mode de purification de l'air. Vous pouvez régler la vitesse du ventilateur via la touche « SPEED » (8).
5. En mode « LAUNDRY » (6) sont prédéfinis la fonction d'oscillation, le niveau de déshumidification sur 4 et l'hygrostat sur Continu (« CO »). La minuterie est programmée par défaut sur 6 heures mais peut être modifiée manuellement. Les autres fonctions ne peuvent pas être modifiées dans ce mode. Le temps de fonctionnement restant s'affiche sur l'écran.
6. Pour activer le mode de purification de l'air, appuyez sur la touche « PURIFY » (7). Si le mode de purification de l'air est activé, la LED située au-dessus de la touche « PURIFY » (7) est allumée. Dans ce mode, l'air est purifié sans fonction de déshumidification. La qualité de l'air est

mesurée grâce au capteur de particules et s'affiche sur l'écran LED (25) situé sur le recto du boîtier. Une LED blanche signifie une bonne qualité de l'air. Une LED jaune est synonyme d'une qualité de l'air moyenne et la LED rouge d'une mauvaise qualité de l'air. Si l'appareil est remis en route, la couleur de l'affichage reste en jaune pendant les trois premières secondes. Puis, l'affichage passe à la qualité de l'air mesurée actuellement (blanc, jaune ou rouge).

7. Grâce à la touche dédiée au niveau de déshumidification (« SPEED ») (8), vous pouvez régler la vitesse du ventilateur du déshumidificateur. Il y a 4 niveaux. Les niveaux sont affichés en tant que barres (niveau 1 = 2 barres, niveau 2 = 4 barres, niveau 3 = 6 barres, niveau 4 = 8 barres). Plus les niveaux sont élevés, plus la puissance de déshumidification est élevée.
8. Avec l'hygrostat (9) vous pouvez régler le niveau d'humidité de votre choix (« CO » = Fonctionnement continu / 30 – 80 %). Appuyez sur la touche « + » ou « - » pour régler l'humidité cible de l'air. Ce paramètre est enregistré si aucune modification n'a lieu durant 3 secondes sur le panneau de commande. Ensuite, l'écran affiche l'humidité actuelle de l'air dans la pièce. Si le déshumidificateur atteint l'humidité sélectionnée, il s'éteindra et vérifiera par la suite le niveau d'humidité à intervalles régulières en allumant le ventilateur pendant un court moment.
9. Grâce à la touche pour le mode « SWING » (10), vous pouvez activer ou désactiver la fonction d'oscillation de la sortie d'air (15). Ce mode répartit l'air déshumidifié de manière optimale dans la pièce.
10. En appuyant sur la touche Minuterie (11), vous pouvez sélectionner une durée de fonctionnement s'étendant de 1 à 9 heures. La minuterie est désactivée lorsque « 0h » est affiché sur l'écran. Appuyez sur la touche Minuterie pour régler la durée de fonctionnement souhaitée. Ce paramètre est enregistré lorsqu'aucune modification n'a lieu durant 3 secondes sur le panneau de commande. Ensuite, l'écran affiche l'humidité actuelle de l'air dans la pièce. La durée de fonctionnement restante est affichée lorsque vous appuyez sur la touche Minuterie (11). L'appareil s'arrête automatiquement après l'écoulement du temps de fonctionnement défini.
11. Si la clarté des lumières vous dérange (dans la chambre à coucher par exemple), vous pouvez réduire l'intensité de la LED en appuyant sur la touche pour le mode nuit (12). Vous pouvez choisir entre deux modes différents:
 - Mode normal (allumage standard)
 - Mode tamisé (appuyez une fois – obscurcissement de la LED à 30 %, affichage éteint et « SPEED » sur niveau 1)
 - Pour revenir au mode normal, il suffit d'appuyer à nouveau sur la touche pour le mode nuit (12)

Remarque: en mode nuit (mode tamisé), le niveau de déshumidification se règle automatiquement sur le niveau 1. Toutefois, il peut être réglé manuellement par l'activation du bouton « SPEED » (8).

12. En actionnant la touche WiFi (14) pour 3 secondes, Lukas Pro peut être connecté via l'appli « Stadler Form » ou « Smart Life – Smart Living » de Tuya Inc. (disponible dans l'App Store et Google Play) à votre smartphone. Lorsque l'appareil est en mode d'appairage, la LED située au-dessus de la touche WiFi (14) clignote. La LED allumée en permanence au-dessus de la touche WiFi signale que Lukas Pro est connecté à votre smartphone. L'appli permet de commander les différentes fonctions de

l'appareil et de surveiller en temps réel la qualité de l'air, même lorsque vous n'êtes pas chez vous. Vous trouverez des informations plus précises pour connecter l'appareil avec un smartphone dans le manuel « Wi-Fi – Quick Setup Guide » joint ou sur notre site Internet : www.stadlerform.com/connect.

13. Fonction Sécurité enfant: lorsque l'appareil est en fonction, un long appui (de 3 secondes) sur la touche « TIMER » (11) permet de verrouiller toutes les fonctions. « CL » (pour «child lock») s'affiche brièvement sur l'écran. En mode « DRY », l'humidité actuelle de l'air est ensuite affichée. En mode « TIMER » et « LAUNDRY », l'écran affiche la durée de fonctionnement restante. Si vous débranchez et rebranchez ensuite l'appareil, vous devrez réactiver la fonction Sécurité enfant. Pour désactiver la fonction, appuyez à nouveau sur la touche « TIMER » (11) pendant 3 secondes.
14. Lorsque le réservoir d'eau est plein (19), la LED située au-dessus de l'affichage « TANK FULL » (13) s'allume. Le déshumidificateur se débranche automatiquement. Veuillez vider le réservoir d'eau. Le déshumidificateur redémarrera automatiquement dès que vous aurez replacé le réservoir d'eau.
15. Si vous le souhaitez, il est possible de connecter un tuyau de drainage à l'unité pour un drainage d'eau continu. Dans ce cas, connectez le tuyau (21) à l'unité par le trou à l'arrière du déshumidificateur et placez l'extrémité du tuyau dans une bouche d'évacuation d'eau. Veuillez vous assurer que l'extrémité du tuyau est inférieure au réservoir, autrement l'eau ne sera pas évacuée et des inondations risquent de se produire.
16. Pour faciliter le mouvement latéral de l'unité, des roulettes cachées sont intégrées (23). Videz le réservoir avant de déplacer le déshumidificateur.
17. Si l'appareil n'est pas utilisé quotidiennement, éteignez-le en appuyant sur la touche Marche/Arrêt (4) et videz le réservoir d'eau. Remarque: l'appareil dispose d'une fonction de mémoire et enregistre les derniers paramètres configurés lorsque vous éteignez l'appareil et le débranchez.

Remplacement de filtre HEPA

Le filtre HEPA (18) ne peut pas être nettoyé et doit être remplacé après 12 mois environ. Pour remplacer le filtre, éteignez l'appareil et retirez la grille d'entrée d'air (16) au dos. Retirez le filtre HEPA (18) et remplacez-le par le nouveau. Remettez ensuite la grille d'entrée d'air. Vous pouvez acheter le filtre HEPA auprès du distributeur chez qui vous avez acheté votre Lukas Pro.

Nettoyage

Avant toute opération d'entretien, de nettoyage et après chaque utilisation, éteignez l'appareil (4) et débranchez le câble d'alimentation (2) de la prise.

- **Attention** : N'immergez jamais l'appareil dans l'eau (risque de court-circuit).
- Pour le nettoyage extérieur, utilisez un chiffon humide et séchez bien l'appareil.
- Veillez à ce que l'entrée d'air (17) et la sortie d'air (15) soient régulièrement nettoyées pour éviter l'accumulation de poussière. L'entrée d'air (17) et la sortie d'air (15) peut être nettoyée à l'aide d'une brosse sèche ou d'un aspirateur. L'entrée d'air (17) est équipée d'une grille d'entrée d'air (16) qui peut être nettoyée à l'aide d'un chiffon humide.

- Si vous n'utilisez pas le déshumidificateur pendant une longue période, videz le réservoir d'eau et séchez l'unité complètement avant de la ranger dans son emballage d'origine.

Réparations

- Les réparations sur les appareils électriques ne doivent être effectuées que par des électriciens qualifiés. La garantie s'éteint et toute responsabilité est exclue en cas de réparations non conformes aux règles de l'art.
- Ne mettez jamais l'appareil en service en cas d'endommagement d'un cordon ou d'une fiche, après un dysfonctionnement de l'appareil causé par une chute ou par une autre détérioration de l'appareil (boîtier fissuré/cassé).
- Ne pas pénétrer avec des objets quelconques dans l'appareil.
- Arrivé au bout de sa durée de vie, l'appareil doit immédiatement être rendu inutilisable (sectionner le cordon d'alimentation) et être déposé dans une déchetterie prévue à cet effet.
- Dans le cas d'une réparation, veuillez tenir compte des points suivants avant d'envoyer l'appareil ou de le ramener en magasin: videz entièrement l'eau de l'appareil (bac à eau ou réservoir à eau) et laissez complètement sécher l'appareil. Les appareils contenant des restes d'eau s'abîment pendant le transport. La garantie devient alors caduque.
- Ne faites pas réparer le système de refroidissement de l'appareil par un prestataire de services local car l'appareil fonctionne avec le liquide de réfrigérants inflammable R290. Les réparations sur le système de refroidissement doivent être effectuées uniquement par les techniciens agréés par le fabricant formés à la manipulation de réfrigérants inflammables.

Elimination

Conformément à la directive européenne 2012 / 19 / EC sur la mise au rebut des déchets d'équipements électriques et électroniques (DEEE), les appareils ménagers usés ne doivent pas être jetés avec les déchets non triés. Ces appareils usés doivent être collectés séparément des déchets ménagers pour optimiser la récupération et le recyclage de leurs composants dans le but de réduire les effets négatifs sur la santé humaine et sur l'environnement. Le symbole de poubelle avec roulettes et croix indique que ces produits doivent être collectés et mis au rebut séparément des ordures ménagères. Les consommateurs doivent contacter les autorités locales ou leurs revendeurs concernant la mise au rebut de leurs vieux appareils.



Caractéristiques techniques

Tension nominale	220 – 240 V / 50 Hz
Consommation énergétique	545 W (26.7 °C 60 % RH)
Puissance nominale	735 W (35 °C 80 % RH)
Dimensions	382 x 650 x 287 mm (largeur x hauteur x profondeur)
Poids	18,0 kg
Contenance du réservoir	5,2 L
Max. déshumidification par jour	50 L
CADR	jusqu'à 327 m ³ /h (Taux d'approvisionnement en air propre selon AHAM)
Taille de la pièce	jusqu'à 44 m ² / 109 m ³ avec 3x / h changement de l'air (pollution de l'air moyenne / utilisation normale)
Niveau sonore	38 – 55 dB(A)
Réfrigérant	R290 (127 g)
Conforme aux normes de l'UE	CE / DEEE / RoHS / UKCA / RED / EAC

Cet appareil contient un module radio de Stadler Form SA de type WBR3. Il fonctionne dans la bande ISM, gamme de fréquence 2.400 – 2.4835 Ghz, avec une puissance d'émission de 20 dBm.

Sous réserve de modifications techniques



Italiano

Congratulazioni! Ha acquistato un fantastico deumidificatore LUKAS PRO. Vi darà grande piacere e migliorerà per voi l'aria interna.

Come con tutte le apparecchiature elettriche domestiche, è necessaria particolare attenzione anche con questo modello, al fine di evitare infortuni, danni da incendio o danni al dispositivo. Studiare con attenzione queste istruzioni per l'uso prima di utilizzare il dispositivo per la prima volta e seguire tutte le istruzioni di sicurezza fornite con esso.

Descrizione dell'apparecchio

L'apparecchio è costituito dai seguenti componenti principali:

1. Alloggiamento
2. Cavo di alimentazione
3. Display
4. Pulsante On/Off
5. Modalità deumidificatore («DRY»)
6. Modalità asciugatura bucato («LAUNDRY»)
7. Modalità di purificazione dell'aria («PURIFY»)
8. Selezione del livello di deumidificazione (1–4 «SPEED»)
9. Igrostato (Funzionamento continuo «CO» / 30 – 80 %)
10. Funzione di oscillazione («SWING»)
11. Timer (1–9h)
12. Tasto modalità notturna («NIGHT MODE»)
13. LED illuminato = serbatoio dell'acqua pieno («TANK FULL»)
14. Tasto per Wi-Fi
15. Uscita aria
16. Griglia di ingresso dell'aria
17. Ingresso aria
18. Filtro HEPA
19. Serbatoio acqua
20. Livello serbatoio acqua
21. Tubo flessibile per operazioni di drenaggio
22. Maniglia a scomparsa per un semplice spostamento
23. Ruote nascoste per facile trasporto
24. Sensore particelle
25. Indicatore di qualità dell'aria

Importanti avvertenze per la sicurezza

Prima di utilizzare il deumidificatore leggere attentamente le istruzioni per l'uso. Dopo aver letto le istruzioni per l'uso, conservarle con cura per la futura consultazione.

- Questo apparecchio può essere utilizzato da bambini di età superiore agli 8 anni e persone con ridotte capacità mentali, fisiche o sensoriali o prive di esperienza e conoscenze in merito, in presenza di altre persone che ne sorvegliano l'operato o ricevano istruzioni sull'uso dell'apparecchio in modo sicuro e ne comprendano i pericoli. I bambini non devono giocare con l'apparecchio. Pulizia e manutenzione non deve essere effettuata da bambini senza supervisione.

- Se il cavo è danneggiato, farlo sostituire da un produttore, dall'assistenza o da personale qualificato per evitare pericoli.

- Stadler Form declina ogni responsabilità per perdite o danni che si pone a seguito di mancata osservanza di queste istruzioni per l'uso.
- L'apparecchio dev'essere usato solo in casa e per gli scopi descritti in queste istruzioni. L'uso non autorizzato e le modifiche tecniche all'apparecchio possono portare a pericoli per la vita e la salute.
- Prima di effettuare interventi di manutenzione, pulizia e dopo ogni utilizzo, spegnere il dispositivo e scollegare il cavo di alimentazione dalla presa di corrente.
- Solo per uso interno.
- Non conservare questo apparecchio all'esterno.
- Trasportare il deumidificatore sempre in posizione verticale. Prima della messa in funzione iniziale lasciare il deumidificatore in posizione verticale per 24 ore. Una volta a destinazione, sistemare subito il deumidificatore in posizione verticale e attendere almeno 60 minuti prima di metterlo in funzione. Prima di ogni trasporto svuotare il serbatoio dell'acqua.
- Sistemare il deumidificatore su una superficie piana, stabile e impermeabile all'acqua. Assicurarsi che il deumidificatore sia ben posizionato, in modo da non cadere o rovesciarsi. L'acqua può danneggiare i mobili e i rivestimenti dei pavimenti.
- Srotolare completamente il cavo di alimentazione. Un cavo non completamente srotolato può causare surriscaldamento e provocare incendi.
- Non immergere il deumidificatore in acqua o in altri liquidi. Non versare tali sostanze sull'apparecchio o nelle bocchette di entrata e di uscita dell'aria.
- Non utilizzate questo apparecchio nelle immediate vicinanze di una vasca, una doccia o una piscina (rispettate una distanza minima di 3 m). Posizionate l'apparecchio in modo che una persona dentro la vasca non possa toccare l'apparecchio.
- Non posizionate l'apparecchio vicino ad una sorgente di calore. Non sottoponete il cavo di alimentazione al calore diretto (come piastre, fiamme libere, ferri da stiro caldi o caloriferi per esempio). Proteggete i cavi di alimentazione dall'olio.
- Non accendere il deumidificatore nel caso in cui sia danneggiato o non funzioni correttamente. Estrarre la spina dalla presa di corrente.
- Non inserire mai le dita o altri oggetti nell'ingresso o nell'uscita dell'aria. Non coprire l'apparecchio durante il funzionamento.
- Non sedersi o salire in piedi sull'apparecchio.
- Smaltire l'acqua dal serbatoio dell'acqua quando è pieno.
- Non mettere in funzione l'apparecchio in un ambiente chiuso come ad esempio un armadio: potrebbe svilupparsi un incendio.
- Attenzione: il dispositivo può essere installato, utilizzato e conservato solo in un locale con una superficie non inferiore alla superficie minima prevista (7.2 m²).
- Quando utilizzato per asciugare gli abiti, tenere l'abbigliamento ad almeno 50 cm dall'unità e non consentire all'acqua di penetrare nell'unità.
- Durante il funzionamento dell'apparecchio con il tubo flessibile di drenaggio accertarsi che la fine del tubo si trovi in una posizione più bassa rispetto all'inizio, altrimenti l'acqua non può defluire e potrebbe provocare un allagamento.

- Se alcune parti dell'apparecchio sono danneggiate rivolgersi al rivenditore o a un centro di assistenza autorizzato.
- Informazioni sul tipo e la potenza dei fusibili: 2010 T3.15A / 250V; 2010 T6.3A / 250V.
- Il deumidificatore lavora in modo ottimale a una temperatura ambiente compresa tra i 13 °C e i 35 °C. Il potere di deumidificazione specificato si raggiunge soltanto con temperature più elevate (da 22 °C) e con un'umidità elevata (da 70 %). La temperatura di esercizio consigliata è 5 °C. In caso di temperature inferiori, la modalità DEFROST (sbrinamento) si attiva troppo frequentemente. La temperatura di esercizio massima è 35 °C e l'umidità relativa è 80 %.

Configurazione / Funzionamento

Nota: assicurarsi che ci sia sempre uno spazio sufficiente (> 50cm) tra il deumidificatore e la parete o altri oggetti di grandi dimensioni. Il flusso d'aria non deve essere ostruito da oggetti di qualsiasi tipo.

1. Rimuovere la griglia di ingresso dell'aria (16) sul retro, facendo leva dall'incavo inferiormente alla griglia stessa e togliendola dall'apparecchio. Estrarre il filtro HEPA (18) dall'alloggiamento (1), rimuovere la pellicola di plastica e reinserire il filtro nell'apparecchio. La freccia sulla parte superiore del filtro (18) indicano la direzione di inserimento del filtro. Riposizionare la griglia (16) nell'alloggiamento.
2. Posizionare Lukas Pro su una superficie piana nell'area desiderata. Collegare il cavo di alimentazione (2) a una presa di corrente adeguata (vedere la targhetta dell'apparecchio).
3. Premere il pulsante On/Off (4) per accendere il deumidificatore.
4. In modalità «DRY» (5) sono preimpostati il livello di deumidificazione 2 e l'igrostatato in funzionamento continuo («CO»). La funzione di oscillazione è attivata. Anche la funzione Wi-Fi è attivata e il dispositivo è in modalità di associazione. Tutte le funzioni possono essere modificate manualmente. La modalità «DRY» è attivata di default all'avvio del dispositivo. È inoltre possibile attivare/disattivare la modalità di purificazione dell'aria premendo il tasto «PURIFY» (7). Se il LED sopra il tasto «PURIFY» (7) è acceso, la modalità di purificazione dell'aria è attiva. Una volta raggiunta l'umidità desiderata, il compressore si spegne e l'apparecchio continua a funzionare solo in modalità di purificazione dell'aria. Mediante il tasto «SPEED» (8) è possibile regolare la velocità del ventilatore.
5. In modalità «LAUNDRY» (6) sono preimpostati la funzione di oscillazione, il livello di deumidificazione 4 e l'igrostatato in funzionamento continuo («CO»). Il timer è programmato di default a 6 ore, ma può essere modificato manualmente. Le altre funzioni non possono essere modificate in questa modalità. Il tempo di funzionamento rimanente viene visualizzato sul display.
6. Per attivare la modalità di purificazione dell'aria, premere il tasto «PURIFY» (7). Se la modalità di purificazione dell'aria è attiva, il LED sopra il tasto «PURIFY» (7) è acceso. In questa modalità l'aria viene purificata senza la funzione di deumidificazione. La qualità dell'aria viene misurata dal sensore di particelle e indicata dal display a LED (25) sul lato anteriore dell'alloggiamento. Il LED bianco indica una buona qualità dell'aria, il LED giallo indica una qualità dell'aria media, mentre il LED rosso indica una scarsa qualità dell'aria. Quando l'apparecchio viene riacceso, il

- display si illumina con luce gialla per i primi 3 secondi. Il display passa quindi alla qualità dell'aria attualmente misurata (bianco, giallo o rosso).
7. Con il pulsante del livello di deumidificazione («SPEED») (8) è possibile controllare la velocità della ventola del deumidificatore. Sono disponibili quattro livelli, contrassegnati da un numero variabile di tacche (livello 1 = 2 tacche, livello 2 = 4 tacche, livello 3 = 6 tacche, livello 4 = 8 tacche). I livelli più alti corrispondono a una maggiore deumidificazione.
 8. Con l'igrostatato (9) è possibile impostare il livello di umidità desiderato («CO» = Funzionamento continuo / 30–80%). Premere il pulsante «+» o «-» per impostare l'umidità desiderata. L'impostazione viene memorizzata se non vengono effettuate modifiche sul pannello di comando per 3 secondi. Il display mostra ora l'umidità attuale dell'aria nella stanza. Se il deumidificatore raggiunge l'umidità selezionata, si spegne e successivamente verifica il livello di umidità ad intervalli costanti attivando la ventola per un breve tempo.
 9. Con il pulsante della modalità «SWING» (10) è possibile attivare o disattivare la funzione di oscillazione dell'uscita dell'aria (15). Questa modalità garantisce una distribuzione ottimale dell'aria deumidificata nella stanza.
 10. Premendo il tasto Timer (11), è possibile impostare la durata di funzionamento da 1 a 9 ore. Quando il display mostra «0h», il timer è spento. Premere il pulsante Timer per impostare il tempo di funzionamento desiderato. L'impostazione viene memorizzata se non vengono effettuate modifiche sul pannello di comando per 3 secondi. Il display mostra ora l'umidità attuale dell'aria nella stanza. Per visualizzare il tempo di funzionamento rimanente, premere il pulsante Timer (11). L'unità si spegne automaticamente dopo che il tempo di funzionamento impostato è scaduto.
 11. Se la luminosità delle spie è troppo intensa (per esempio in camera da letto) è possibile ridurre l'intensità luminosa premendo il tasto modalità notturna (12). Potete scegliere tra due diverse modalità:
 - Modalità normale (modalità predefinita)
 - Modalità Dimmer (premere una volta: LED ridotto al 30%, display spento e «SPEED» a livello 1)
 - Premendo ancora una volta il tasto modalità notturna (12), potete tornare alla modalità normale.Nota: in modalità notturna (modalità Dimmer), il livello di deumidificazione è impostato automaticamente a 1. È tuttavia possibile modificarlo manualmente premendo il pulsante «SPEED» (8).
 12. Premendo il tasto Wi-Fi (14) per 3 secondi, Lukas Pro può essere collegato all'app «Stadler Form» o «Smart Life – Smart Living» di Tuya Inc. (disponibile nell'App Store e tramite Google Play) sul vostro smartphone. Se l'apparecchio è in modalità di associazione, il LED sopra il tasto Wi-Fi (14) lampeggia. Il LED sempre acceso sopra il tasto Wi-Fi indica che la connessione tra Lukas Pro e lo smartphone è attiva. Grazie all'app potrete controllare tutte le funzioni dell'apparecchio e monitorare la qualità dell'aria in tempo reale, anche quando siete fuori casa. Informazioni più dettagliate sul collegamento del dispositivo allo smartphone sono disponibili nella «Wi-Fi – Quick Setup Guide» allegata o sul nostro sito web: www.stadlerform.com/connect.

13. Funzione di sicurezza per i bambini: quando è attiva, tutte le funzioni possono essere bloccate tenendo premuto (per 3 secondi) il pulsante «TIMER» (11). Sul display si illumina brevemente la scritta «CL» («child lock»). In modalità «DRY» viene ora visualizzata l'umidità attuale dell'aria. In modalità «TIMER» e «LAUNDRY», il display mostra il tempo di funzionamento rimanente. Se il dispositivo viene scollegato dalla rete elettrica e riacceso, è necessario riattivare la funzione di sicurezza per i bambini. Per disattivare la funzione, premere nuovamente il pulsante «TIMER» (11) per 3 secondi.
14. Quando il serbatoio dell'acqua (19) è pieno, il LED sopra l'indicatore «TANK FULL» (13) si accende. Il deumidificatore si spegne automaticamente. Si prega di vuotare il serbatoio dell'acqua. Quando il serbatoio viene reinserito il deumidificatore si riaccende automaticamente.
15. Se lo si desidera, è possibile collegare un tubo flessibile di drenaggio all'unità per un drenaggio permanente dell'acqua. In questo caso collegare il tubo flessibile (21) all'unità attraverso il foro sul retro del deumidificatore e porre l'estremità del drenaggio in un'uscita per l'acqua. Assicurarsi che l'estremità del tubo flessibile sia più bassa dello scarico, altrimenti l'acqua non scaricherà e si può verificare un allagamento.
16. Per facilitare il movimento laterale dell'unità, ci sono ruote nascoste (23). Innanzitutto svuotare completamente il serbatoio. Ora puoi spostare facilmente il deumidificatore nella posizione desiderata.
17. Se il dispositivo non viene utilizzato quotidianamente, spegnerlo con pulsante On/Off (4) e svuotare il serbatoio dell'acqua. Nota: il dispositivo è dotato di una funzione Memory e salva l'ultima impostazione selezionata quando lo si spegne e lo si scollega dalla rete elettrica.

Sostituzione del filtro HEPA

Il filtro HEPA (18) non può essere pulito e deve essere sostituito dopo circa 12 mesi. Per sostituire il filtro, spegnere il dispositivo e rimuovere la griglia di ingresso dell'aria (16) sul retro. Rimuovere il filtro HEPA (18) e inserirne uno nuovo. Rimontare quindi la griglia di ingresso dell'aria. Il filtro HEPA può essere acquistato presso il rivenditore dove avete acquistato Lukas Pro.

Pulizia

Prima di effettuare interventi di manutenzione, pulizia e dopo ogni utilizzo, spegnere il dispositivo (4) e scollegare il cavo di alimentazione (2) dalla presa di corrente.

- **Attenzione:** Non immergere mai l'apparecchio in acqua (pericolo di cortocircuito).
- Per pulire l'esterno, passatelo con un panno umido e quindi asciugatelo bene.

- Assicuratevi che la presa d'aria (17) e lo scarico dell'aria (15) siano puliti regolarmente per prevenire l'accumulo di polvere. La presa d'aria (17) e lo scarico dell'aria (15) può essere pulito utilizzando uno spazzolino asciutto o un aspirapolvere. L'ingresso dell'aria (17) è dotato di una griglia (16) pulibile con un panno umido.
- Se non si utilizza il deumidificatore per un certo periodo di tempo, svuotare il serbatoio dell'acqua e asciugare completamente l'unità prima di conservarla nel suo cartone originale.

Riparazione

- Le riparazioni agli apparecchi elettrici devono essere effettuate solo da tecnici elettricisti qualificati. Se vengono effettuate riparazioni improprie, la garanzia viene annullata e tutte le responsabilità sono rifiutate.
- Non utilizzate mai l'apparecchio se l'alimentatore o la spina sono danneggiati, dopo un malfunzionamento, se è stato fatto cadere o è stato danneggiato in qualunque altro modo (rotture/crepe nell'involucro).
- Non spingete oggetti nell'apparecchio.
- Se l'apparecchio è irreparabile, rendetelo inutilizzabile immediatamente e consegnatelo al punto di raccolta appropriato.
- In caso di riparazione, prima di spedire o di portare l'apparecchio dal negoziante, devono essere rispettati i seguenti punti: vuotare tutta l'acqua dall'apparecchio (vaschetta dell'acqua o serbatoio dell'acqua) e far asciugare l'apparecchio completamente. Gli apparecchi con residui d'acqua vengono danneggiati durante il trasporto. In questo caso non può essere applicata la garanzia.
- Le riparazioni al sistema refrigerante dell'apparecchio non devono essere svolte da aziende di assistenza locali, perché l'apparecchio impiega il refrigerante infiammabile R290. Gli interventi di riparazione al sistema refrigerante possono essere svolti unicamente da tecnici autorizzati del fabbricante, addestrati nella gestione di refrigeranti infiammabili.

Smaltimento

La Direttiva Europea 2012 / 19 / CE sullo Smaltimento dei rifiuti elettrici ed elettronici (WEEE) prevede che i dispositivi elettrici domestici usati non devono essere smaltiti nelle discariche municipali di rifiuti indifferenziati. I dispositivi usati devono essere raccolti separatamente in modo da ottimizzare il recupero e il riciclaggio dei materiali in essi contenuti e ridurre l'impatto sulla salute e sull'ambiente. Il simbolo del "cestino con ruote" barrato sul prodotto ricorda l'obbligo di smaltire il dispositivo mediante raccolta differenziata. I consumatori devono contattare le autorità locali o il rivenditore per informazioni relative al corretto smaltimento di dispositivi usati.



Specifiche tecniche

Tensione nominale	220 – 240V / 50Hz
Consumo energetico	545W (26.7 °C 60 % RH)
Potenza assorbita	735 W (35 °C 80 % RH)
Dimensioni	382 x 650 x 287 mm (larghezza x altezza x profondità)
Peso	18.0kg
Capacità serbatoio	5.2L
Max. deumidificazione al giorno	50L
CADR	fino a 327 m ³ /h (Valore d'aria filtrata da un purificatore d'aria da AHAM)
Dimensioni della stanza	fino a 44 m ² / 109 m ³ con 3x/h di ricambio d'aria (Inquinamento dell'aria moderato / utilizzo normale)
Livello sonoro	38 – 55 dB(A)
Refrigerante	R290 (127 g)
Conforme alle normative UE	CE / WEEE / RoHS / UKCA / RED / EAC

Questo dispositivo contiene un modulo radio di Stadler Form Aktiengesellschaft di tipo WBR3 funzionante nella banda ISM nella gamma 2.400 – 2.4835 GHz con una potenza di trasmissione massima di 20 dBm.

Tutti i diritti relativi a qualsiasi modifica tecnica sono riservati



Gratulacje! Właśnie zakupili Państwo wyjątkowy osuszacz powietrza LUKAS PRO. Zapewni on komfort i poprawi jakość powietrza w pomieszczeniach.

Podobnie jak w przypadku wszystkich elektrycznych urządzeń gospodarstwa domowego, także przy tym urządzeniu należy zachować szczególną ostrożność w celu uniknięcia obrażeń, pożaru lub uszkodzenia sprzętu. Przed uruchomieniem należy zapoznać się z niniejszą instrukcją obsługi i przestrzeżyć wskazówek bezpieczeństwa umieszczonych na urządzeniu.

Opis urządzenia

Urządzenie składa się z następujących głównych komponentów:

1. Obudowa
2. Przewód zasilający
3. Wyświetlacz
4. Włącznik/wyłącznik
5. Tryb osuszania („DRY“)
6. Tryb suszenia prania („LAUNDRY“)
7. Tryb oczyszczania powietrza („PURIFY“)
8. Wybór poziomu osuszania (1–4 „SPEED“)
9. Higrostat (Praca ciągła „CO“ / 30–80 %)
10. Funkcja wychylania („SWING“)
11. Timer (1–9 h)
12. Przycisk trybu nocnego („NIGHT MODE“)
13. Dioda LED podświetlona = zbiornik wody pełny („TANK FULL“)
14. Przycisk WiFi
15. Wylot powietrza
16. Kratka wlotu powietrza
17. Wlot powietrza
18. Filtr HEPA
19. Zbiornik na wodę
20. Wskaźnik poziomu wody
21. Wąż do odprowadzania wody
22. Ukryty uchwyt ułatwiający zmianę położenia
23. Ukryte kółka ułatwiające transport
24. Czujnik cząstek stałych
25. Wskaźnik jakości powietrza

Ważne instrukcje dotyczące bezpieczeństwa

Należy uważnie przeczytać instrukcję obsługi przed pierwszym użyciem urządzenia i należy przechowywać ją do wykorzystania w przyszłości; w razie potrzeby przekazać ją następnemu właścicielowi.

- To urządzenie może być używane przez dzieci w wieku od 8 lat i starsze oraz osoby o ograniczonych zdolnościach fizycznych, sensorycznych lub umysłowych, a także przez osoby niedoświadczone i nieświadome, pod warunkiem, że są one nadzorowane lub zostały poinstruowane w zakresie bezpiecznego korzystania z urządzenia i rozumieją związane z nim zagrożenia. Dzieci nie powinny bawić się urządzeniem. Dzieci mogą czyścić i konserwować urządzenie wyłącznie pod nadzorem.

• Jeśli przewód zasilający jest uszkodzony, musi zostać wymieniony przez producenta lub w warsztacie zatwierdzonym przez producenta, lub przez podobnie wykwalifikowane osoby w celu uniknięcia niebezpieczeństwa..

- Firma Stadler Form nie ponosi odpowiedzialności za szkody spowodowane nieprzestrzeganiem niniejszej instrukcji obsługi.
- Urządzenie może być używane wyłącznie w gospodarstwie domowym do celów opisanych w niniejszej instrukcji obsługi. Użytkowanie niezgodne z przeznaczeniem i modyfikacje techniczne urządzenia mogą prowadzić do zagrożenia zdrowia i życia.
- Przed każdą konserwacją, czyszczeniem i po każdym użyciu należy wyłączyć urządzenie i odłączyć przewód zasilający od gniazdka.
- Urządzenie jest przeznaczone wyłącznie do użytku wewnątrz pomieszczeń.
- Nie należy przechowywać urządzenia na zewnątrz.
- Osuszacz powietrza transportować zawsze w pionie. Przed pierwszym uruchomieniem osuszacz musi być ustawiony w pionie przez 24 godziny. Ustawić osuszacz powietrza od razu po każdym transporcie w pionie i odczekać co najmniej 60 sekund przed jego uruchomieniem. Przed każdym transportem należy opróżnić zbiornik wody.
- Umieścić osuszacz na płaskiej, twardej powierzchni, która nie jest wrażliwa na działanie wody. Należy się upewnić, że osuszacz stoi stabilnie, nie może się przewrócić ani spaść. Kiedy osuszacz przewróci się, natychmiast wyciągnąć wtyczkę z gniazdka. Woda może uszkodzić meble i wykładziny podłogowe.
- Całkowicie rozwinąć kabel zasilający. Nie całkiem rozwinięty kabel może doprowadzić do przegrzania i spowodować pożar.
- Nie zanurzać osuszacza w wodzie lub innych płynach i nie wylewać wody lub innych płynów na urządzenie lub do otworów wlotowych i wylotowych powietrza.
- Nie używać urządzenia w bezpośrednim sąsiedztwie wanny, prysznicza lub basenu (zachować minimalną odległość 3m). Umieścić urządzenie w taki sposób, aby ludzie nie mogli go dotykać z wanny.
- Nie umieszczać urządzenia w pobliżu źródeł ciepła. Nie wystawiać kabla sieciowego na bezpośrednie działanie ciepła (np. gorącego blatu kuchenki, otwartego ognia, gorącej stopy żelazka lub pieców grzewczych). Chronić przewód zasilający przed olejem.
- Nie używać tego osuszacza, jeśli jest uszkodzony, może być uszkodzony lub nie działa poprawnie. Wyciągnąć wtyczkę sieciową z gniazdka.
- Nigdy nie wkładać palców ani innych przedmiotów do wlotu lub wylotu powietrza. Nie przykrywać urządzenia podczas pracy.
- Nie siadać ani nie stawać na urządzeniu.
- Gdy zbiornik wody jest pełny, należy go opróżnić.
- Nie używać urządzenia w zamkniętym pomieszczeniu, np. w szafce, ponieważ może to spowodować pożar.
- Uwaga: urządzenie wolno instalować, użytkować i przechowywać tylko w pomieszczeniu, którego powierzchnia nie jest mniejsza niż minimalna powierzchnia pomieszczenia (7.2m²).
- W przypadku stosowania do suszenia tekstyliów należy zachować minimalny odstęp 50 cm między tekstyliami a osuszaczem powietrza. Na urządzenie nie może kapać woda.

- Podczas korzystania z urządzenia z węzłem spustowym należy się upewnić, że koniec węzła znajduje się niżej niż początek, w przeciwnym razie woda nie będzie spływać i może dojść do zalania.
- Jeśli części urządzenia są uszkodzone, należy skontaktować się ze sprzedawcą lub autoryzowanym warsztatem naprawczym.
- Szczegóły dotyczące typu i wartości znamionowej bezpieczników: 2010 T3.15A / 250V; 2010 T6.3A / 250V.
- Osuszacz pracuje optymalnie w temperaturze pokojowej od 13°C do 35°C. Określona wydajność osuszania jest możliwa tylko w wyższym zakresie temperatur (od 22°C) i przy wysokiej wilgotności powietrza (od 70%). Najniższa zalecana temperatura pracy wynosi 5°C. W niższych temperaturach zbyt często aktywowany jest przycisk funkcji DEFROST (Odszranianie). Najwyższa temperatura robocza wynosi 35°C, najwyższa wilgotność względna wynosi 80%.

Uruchomienie/obsługa

Uwaga: Należy upewnić się, że między urządzeniem, a ścianą lub innymi dużymi przedmiotami (> 50cm) jest zawsze wystarczająca ilość miejsca. Przepływ powietrza nie może być blokowany przez jakiegokolwiek przedmioty.

1. Zdjąć kratkę wlotu powietrza (16) z tyłu, sięgając do wycięcia w dolnej części kratki i odchylając kratkę od urządzenia. Wyjąć filtr HEPA (18) z obudowy (1), zdjąć plastikową folię i ponownie włożyć filtr do urządzenia. Strzałki na górnej stronie filtra (18) wskazują kierunek, w którym ma zostać włożony filtr. Włożyć kratkę (16) ponownie do obudowy.
2. Po umieszczeniu urządzenia Lukas Pro w wybranym miejscu, podłączyć przewód zasilający (2) do odpowiedniego gniazdka elektrycznego (patrz tabliczka znamionowa na urządzeniu).
3. Nacisnąć przycisk włączania/wyłączania (4), aby włączyć osuszacz.
4. W trybie „DRY” (5) ustawiony wstępnie jest stopień suszenia 2 i higrostat w trybie ciągłym („CO”). Funkcja wychylania jest aktywowana. Ponadto włączona jest funkcja Wi-Fi i urządzenie znajduje się w trybie parowania. Wszystkie funkcje można zmieniać ręcznie. Tryb „DRY” jest standardowo aktywny po uruchomieniu urządzenia. Można dodatkowo aktywować/dezaktywować tryb oczyszczania powietrza, naciskając przycisk „PURIFY” (7). Jeśli zaświeci się dioda LED nad przyciskiem „PURIFY” (7), tryb oczyszczania powietrza jest aktywny. Po uzyskaniu żądanej wilgotności powietrza sprężarka wyłączy się i urządzenie będzie działać dalej tylko w trybie oczyszczania powietrza. Przyciskiem „SPEED” (8) można dostosować prędkość wentylatora.
5. W trybie „LAUNDRY” (6) ustawiona wstępnie jest funkcja wychylania, stopień suszenia 4 i higrostat w trybie ciągłym („CO”). Czasomierz jest standardowo zaprogramowany na 6 godzin, można go jednak zmieniać ręcznie. Pozostałych funkcji nie można zmieniać w tym trybie. Pozostały czas pracy jest wskazany na wyświetlaczu.
6. Aby aktywować tryb oczyszczania powietrza, należy nacisnąć przycisk „PURIFY” (7). Jeśli tryb oczyszczania powietrza jest aktywny, świeci dioda LED nad przyciskiem „PURIFY” (7). W tym trybie powietrze jest oczyszczane bez funkcji osuszania. Jakość powietrza jest mierzona przez czujnik cząstek i wyświetlana na wskaźniku LED (25) z przodu na obudowie. Biała dioda LED oznacza dobrą jakość powietrza. Żółta dioda LED wskazuje średnią jakość powietrza, a czerwona dioda LED słabą.

Jeśli urządzenie zostanie ponownie włączone, wskaźnik będzie świecił przez pierwsze 3 sekundy na żółto. Następnie wskaźnik zmienia kolor na odpowiadający aktualnie zmierzonej jakości powietrza (biały, żółty lub czerwony).

7. Za pomocą przycisku stopnia osuszania („SPEED”) (8) można sterować prędkością wentylatora osuszacza powietrza. Są cztery stopnie. Stopnie są wyświetlane jako paski (stopień 1 = 2 paski, stopień 2 = 4 paski, stopień 3 = 6 pasków, stopień 4 = 8 pasków). W przypadku wyższych stopni moc suszenia jest odpowiednio wyższa.
8. Za pomocą higrostatu (9) można wybrać żądaną wilgotność (CO = praca ciągła / 30–80 %). Nacisnąć przycisk „+” lub „-”, aby ustawić docelową wilgotność powietrza. Ustawienie zostaje zapisane, jeśli przez 3 sekundy na panelu obsługi nie zostaną wprowadzone zmiany. Następnie na wyświetlaczu pojawia się aktualna wilgotność powietrza w pomieszczeniu. Po osiągnięciu żądanej wilgotności urządzenie wyłącza się, a następnie sprawdza wilgotność w odstępach czasu, za każdym razem na krótko włączając wentylator.
9. Przyciskiem trybu „SWING” (10) można aktywować lub dezaktywować funkcję wychylania wylotu powietrza (15). Ten tryb rozprowadza osuszone powietrze optymalnie w pomieszczeniu.
10. Naciskając przycisk timera (11), można wybrać czas pracy od 1 do 9 godzin. Czasomierz jest wyłączony, jeśli na wyświetlaczu pojawia się „0h”. Nacisnąć przycisk czasomierza, aby ustawić żądany czas pracy. Ustawienie zostaje zapisane, jeśli przez 3 sekundy na panelu obsługi nie zostaną wprowadzone zmiany. Następnie na wyświetlaczu pojawia się aktualna wilgotność powietrza w pomieszczeniu. Pozostały czas pracy wyświetla się po naciśnięciu przycisku czasomierza (11). Urządzenie wyłącza się automatycznie po upływie ustawionego czasu działania.
11. Jeśli jasność lampek przeszkadza użytkownikowi (na przykład w sypialni), można zredukować intensywność światła, naciskając przycisk trybu nocnego (12). Do wyboru są dwa różne tryby:
 - Tryb normalny (domyślnie włączony)
 - Tryb przyciemniony (nacisnąć jeden raz – dioda LED przyciemniona do 30 %, wyświetlacz wyłączony i „SPEED” na stopniu 1)
 - Ponowne naciśnięcie-przycisk trybu nocnego (12) umożliwia powrót do trybu normalnego.

Wskazówka: w trybie nocnym (tryb przyciemniony) stopień suszenia jest ustawiany automatycznie na stopień 1. Stopień suszenia można jednak zmieniać ręcznie przez naciśnięcie przycisku „SPEED” (8).

12. Naciskając przycisk WiFi (14) przez 3 sekundy, można połączyć Lukas Pro z aplikacją „Stadler Form” lub „Smart Life–Smart Living” od Tuya Inc. (dostępna w App Store i Google Play) na smartfonie. Jeśli urządzenie jest w trybie parowania, dioda LED nad przyciskiem WiFi (14) miga. Stałe świecąca dioda LED nad przyciskiem WiFi sygnalizuje istniejące połączenie między Lukas Pro a smartfonem. Wszystkimi funkcjami urządzenia można sterować za pośrednictwem aplikacji, a jakość powietrza można monitorować w czasie rzeczywistym, nawet podczas nieobecności w domu. Więcej szczegółowych informacji na temat podłączania urządzenia do smartfona można znaleźć w dołączonej instrukcji „Wi-Fi – Quick Setup Guide” lub na naszej stronie internetowej: www.stadler-form.com/connect.

13. Funkcja zabezpieczenia przed dziećmi: w stanie włączonym można przez długie naciśnięcie (przez 3 sekundy) przycisku „TIMER” (11) zablokować wszystkie funkcje. Na wyświetlaczu zapala się na krótko „CL” („child lock”). W trybie „DRY” wyświetla się następnie wilgotność powietrza. W trybie „TIMER” i „LAUNDRY” na wyświetlaczu pojawia się pozostały czas pracy. Jeśli urządzenie zostanie odłączone do sieci elektrycznej i ponownie włączone, należy jeszcze raz aktywować funkcję zabezpieczenia przed dziećmi. Aby dezaktywować funkcję, należy ponownie nacisnąć przycisk „TIMER” (11) na 3 sekundy.
14. Gdy zbiornik wody (19) jest pełny, zapala się dioda LED nad wskaźnikiem „TANK FULL” (13). Osuszacz wyłącza się automatycznie. Należy opróżnić zbiornik wody. Po jego ponownym włożeniu osuszacz włączy się automatycznie.
15. Aby podłączyć urządzenie bezpośrednio do odpływu, można podłączyć wąż odpływowy (21) do urządzenia i poprowadzić go bezpośrednio do odpływu. Należy pamiętać, że koniec węża musi znajdować się niżej niż jego początek, w przeciwnym razie woda nie będzie mogła spływać.
16. Dla ułatwienia transportu bocznego pod urządzeniem zamocowane są rolki (23). Najpierw należy całkowicie opróżnić zbiornik. Teraz można łatwo przesunąć osuszacz w żądane miejsce.
17. Jeśli urządzenie nie jest ciągle używane, należy je wyłączyć, naciskając włącznik/wyłącznik (4) i opróżnić zbiornik wody. Wskazówka: urządzenie ma funkcję pamięci i zapisuje wybrane ostatnio ustawienie po wyłączeniu urządzenia i odłączenia od sieci elektrycznej.

Wymiana filtra HEPA

Filtra HEPA (18) nie można czyścić i trzeba go wymieniać po mniej więcej 12 miesiącach. Aby wymienić filtr, należy wyłączyć urządzenie i zdjąć kratkę wlotu powietrza (16) z tyłu. Zdjąć filtr HEPA (18) i włożyć nowy. Następnie należy ponownie założyć kratkę wlotu powietrza. Filtr HEPA można nabyć u sprzedawcy, od którego zakupiono urządzenie Lukas Pro.

Czyszczenie

Przed każdą konserwacją, czyszczeniem i po każdym użyciu należy wyłączyć urządzenie (4) i odłączyć przewód zasilający (2) od gniazdka.

Uwaga: Nigdy nie zanurzać urządzenia w wodzie (ryzyko zwarcia).

- Do czyszczenia zewnętrznego należy przetrzeć wilgotną szmatką, a następnie dobrze wysuszyć.
- Upewnij się, że wlot powietrza (17) i wylot powietrza (15) są regularnie czyszczone, aby uniknąć gromadzenia się kurzu. Wyczyścić wlot powietrza (17) i wylot powietrza (15) za pomocą suchej szczotki lub odkurzacza. Wlot powietrza (17) jest wyposażony w kratkę (16), którą można czyścić wilgotną ścierką.
- Jeśli urządzenie nie będzie potrzebne przez dłuższy czas, należy opróżnić zbiornik wody i odczekać na wyschnięcie urządzenia przed schowaniem go do oryginalnego kartonu.

Naprawy

- Naprawy urządzeń elektrycznych (wymiana kabla sieciowego) mogą być wykonywane wyłącznie przez przeszkolonych specjalistów. Nieodpowiednie naprawy powodują unieważnienie gwarancji i odrzucenie wszelkiej odpowiedzialności.

- Nigdy nie używać urządzenia, jeśli kabel lub wtyczka są uszkodzone, po niepoprawnym działaniu urządzenia, jeśli urządzenie zostało upuszczone lub uszkodzone w jakikolwiek inny sposób (pęknięcia na obudowie).
- Nie penetrować urządzenia żadnymi przedmiotami.
- Natychmiast unieszkodliwić wyrzucone urządzenie (odciąć kabel zasilający) i przekazać je do wyznaczonego punktu zbiórki.
- W przypadku naprawy, przed wysłaniem urządzenia lub dostarczeniem go do sprzedawcy należy wykonać wymienione czynności: całkowicie opróżnić urządzenie z wody (taca na wodę i zbiornik na wodę), usunąć wszelkie filtry i/lub wkłady przeciw kamieniowi i pozostawić urządzenie do całkowitego wyschnięcia. Urządzenia z pozostałością wody zostaną uszkodzone podczas transportu. W takim przypadku gwarancja staje się nieważna.
- Napraw układu chłodniczego urządzenia nie mogą przeprowadzać lokalne firmy serwisowe, ponieważ urządzenie zasilane jest palnym czynnikiem chłodniczym R290. Prace naprawcze w układzie chłodniczym mogą wykonywać wyłącznie technicy autoryzowani przez producenta, przeszkoleni w zakresie obchodzenia się z łatwopalnymi czynnikami chłodniczymi.

Utylizacja

Dyrektywa europejska 2012/19/UE w sprawie zużytego sprzętu elektrycznego i elektronicznego (WEEE) wymaga, aby elektryczne urządzenia gospodarstwa domowego nie były wyrzucane wraz z odpadami resztkowymi lub innymi odpadami domowymi, ale były przekazywane do punktów zbiórki w celu recyklingu sprzętu elektrycznego i elektronicznego. W ten sposób można zoptymalizować recykling zawartych w nich materiałów i zmniejszyć ich wpływ na zdrowie ludzi i środowisko. Symbol przekreślonego pojemnika na odpady na produkcie przypomina o tym obowiązku. Informacje na temat właściwego punktu utylizacji można uzyskać od władz lokalnych.



Dane techniczne

Napięcie znamionowe	220 – 240 V / 50 Hz
Pobór mocy	545 W (26.7 °C 60 % RH)
Moc znamionowa	735 W (35 °C 80 % RH)
Wymiary	382 x 650 x 287 mm (szerokość × wysokość × głębokość)
Waga	18.0 kg
Pojemność zbiornika	5.2 L
Maks. osuszanie dziennie	50 L
CADR	do 327 m ³ /h (Współczynnik dostarczania czystego powietrza zgodny z AHAM)
Powierzchnia pomieszczenia	do 44 m ² / 109 m ³ z 3x/h wymianą powietrza (umiarkowane zanieczyszczenie / normalne użytkowanie)
Poziom ciśnienia akustycznego	38 – 55 dB(A)
Czynnik chłodniczy	R290 (127 g)
Zgodność z przepisami UE	CE / WEEE / RoHS / UKCA / RED / EAC

To urządzenie zawiera moduł radiowy firmy Stadler Form Aktiengesellschaft typu WBR3. Pracuje w paśmie ISM w zakresie 2.400 – 2.4835 GHz z maksymalną mocą nadawania 20 dBm.

Zastrzega się możliwość zmian technicznych



Nederlands

Gefeliciteerd! U hebt zojuist de fantastische luchtontvochtiger LUKAS PRO aangeschaft. U zult er veel plezier aan beleven en u kunt gaan genieten van een verbeterde binnenlucht.

Zoals met alle huishoudelijke elektrische apparaten, moet ook met dit model voorzichtig worden omgegaan om letsel, brandschade of beschadiging van het apparaat te voorkomen. Lees deze gebruiksaanwijzingen a.u.b. zorgvuldig door voordat u het apparaat in gebruik neemt. Volg tevens het veiligheidsadvies op het apparaat zelf.

Beschrijving van het apparaat

Het apparaat bestaat uit de volgende hoofdonderdelen:

1. Behuizing
2. Netkabel
3. Display
4. Aan-uitknop
5. Ontvochtigingsmodus ("DRY")
6. Wasdroogmodus ("LAUNDRY")
7. Luchtzuiveringsmodus ("PURIFY")
8. Selectie van het ontvochtigingsniveau (1–4 "SPEED")
9. Hygrostaat (Continu gebruik "CO" / 30–80 %)
10. Zwenkfunctie ("SWING")
11. Timer (1–9 uur)
12. Knop voor de nachtmodus ("NIGHT MODE")
13. LED verlicht = waterreservoir vol ("TANK FULL")
14. Knop voor WiFi
15. Luchtuitlaat
16. Luchtinlaatrooster
17. Luchtinlaat
18. HEPA-filter
19. Waterreservoir
20. Waterreservoirpeil
21. Slang voor afwatering
22. Verborgene handgreep voor eenvoudig transport van het apparaat
23. Verborgene wielletjes voor eenvoudig transport
24. Deeltjessensor
25. Indicator voor de luchtkwaliteit

Belangrijke veiligheidsinstructies

Lees de instructies zorgvuldig door voordat u het apparaat voor het eerst gebruikt en bewaar deze handleiding voor later gebruik; geef hem, indien nodig, door aan de volgende eigenaar.

- Dit apparaat kan worden gebruikt door kinderen vanaf 8 jaar en ouder en door personen met gereduceerde fysieke, zintuiglijke of mentale capaciteiten of met een tekort aan kennis en ervaring, vooropgesteld dat zij onder toezicht staan of instructies hebben gekregen m.b.t. het gebruik van het apparaat en de gerelateerde risico's begrijpen. Kinderen mogen het apparaat niet als speelgoed gebruiken. Reiniging en onderhoud dienen niet door kinderen te worden uitgevoerd zonder toezicht.

- Als de voedingskabel is beschadigd, moet het worden vervangen door de fabrikant, servicevertegenwoordiging van de fabrikant of dergelijke gekwalificeerde personen om gevaarlijke situaties te voorkomen.

- Stadler Form is op geen enkele wijze aansprakelijk voor verlies of schade ten gevolge van het nalaten van deze instructies.
- Het apparaat dient alleen in huis te worden gebruikt of voor de doeleinden die in deze instructies worden beschreven. Interferentie op het toestel door onbevoegden kan leiden tot gevaar voor de gezondheid.
- Vóór willekeurig onderhoud of reiniging en na elk gebruik, dient u het apparaat uit te schakelen en de voedingskabel uit het stopcontact te halen.
- Uitsluitend voor gebruik binnenshuis.
- Het apparaat niet buitenshuis opbergen.
- Transporteer de luchtontvochtiger altijd in staande positie. Voor de eerste ingebruikname moet u de ontvochtiger eerst gedurende 24 uur rechtop staand laten staan. U moet de luchtontvochtiger na elk transport direct rechtop zetten. Wacht minimaal 60 minuten voordat u de luchtontvochtiger weer in gebruik neemt. Leeg voor elk transport de watertank.
- Plaats de luchtontvochtiger op een effen, stabiel, waterongevoelig oppervlak. Zorg ervoor dat de luchtontvochtiger stevig staat zodat hij niet kan omvallen of ergens vanaf kan vallen. Water kan meubels en vloerbedekkingen beschadigen.
- Rol de netkabel helemaal af. Een niet volledig afgerolde kabel kan tot oververhitting leiden en brand veroorzaken.
- Dompel de luchtontvochtiger niet onder in water of andere vloeistoffen en giet geen water of andere vloeistoffen over het apparaat of in de luchtinlaat- en uitlaatopeningen.
- Deze apparaat mag niet bij een ligbad, een douche of een zwembad worden gebruikt (minimumafstand van 3 m aanhouden). Plaats het apparaat zo dat personen het apparaat vanaf de rand van het ligbad niet kunnen aanraken.
- Plaats het apparaat niet in de buurt van een warmtebron. De netkabel mag niet aan rechtstreekse hittewerking (bijv. heet fornuisplaat, open vlammen, hete strijkzool of kachel) worden blootgesteld, netkabel tegen olie beschermen.
- Neem deze luchtontvochtiger niet in gebruik als deze is beschadigd, beschadigingen vertoont of niet goed werkt. Trek de netstekker uit de contactdoos.
- Steek nooit uw vingers of andere voorwerpen in de luchtinlaat of -uitlaat. Bedek het apparaat niet tijdens het gebruik. Ga niet op het apparaat zitten of staan.
- Gooi het water in het waterreservoir weg als het reservoir vol is.
- Gebruik het apparaat niet in een afgesloten ruimte zoals in een kast, omdat dit brand kan veroorzaken.
- Let op: Installeer, gebruik en bewaar het apparaat alleen in een kamer met een vloeroppervlak van ten minste (7.2 m²).
- Wanneer u het apparaat gebruikt om kleding te drogen, dient u de kleren minstens 50 cm uit de buurt van het product te houden en ervoor te zorgen dat er geen water op het apparaat druppelt.

- Als u het apparaat gebruikt met de afvoerslang, moet u ervoor zorgen dat het uiteinde van de slang lager is dan de tuit, anders loopt het water niet weg en kan overstroming optreden.
- Neem contact op met de verkoper of een erkende reparatiewerkplaats als een onderdeel van het apparaat beschadigd is.
- Informatie over het type en de klasse van de zekeringen: 2010 T3.15A / 250V; 2010 T6.3A / 250V.
- De luchtontvochtiger werkt optimaal bij een kamertemperatuur van 13 °C tot 35 °C. De aangegeven ontvochtigingsprestatie is alleen bij hogere temperaturen (vanaf 22 °C) en een hoge luchtvochtigheid (vanaf 70 %) mogelijk. De laagste aanbevolen bedrijfstemperatuur bedraagt 5 °C. Bij lagere temperaturen wordt de DEFROST (ontdooi-) functie te vaak ingeschakeld. De hoogste bedrijfstemperatuur bedraagt 35 °C, de hoogste relatieve vochtigheidsgraad is 80 %.

Ingebruikname / bediening

Instructie: Let erop dat tussen de luchtontvochtiger en de muur of andere objecten altijd voldoende ruimte zit (> 50 cm). De luchtverplaatsing mag niet door eventuele objecten worden gehinderd.

1. Verwijder het luchtinlaatrooster (16) aan de achterkant door in de uitsparing in het onderste gedeelte van het rooster te grijpen en het rooster van het apparaat weg te kantelen. Neem het HEPA-filter (18) uit de behuizing (1), verwijder de plasticfolie en plaats het filter weer in het apparaat. Pijlen op de bovenkant van het filter (18) geven de richting aan waarin het filter moet worden geplaatst. Plaats het rooster (16) terug in de behuizing.
2. Plaats Lukas Pro op een vlak oppervlak in de gewenste kamer. Steek de netkabel (2) in een geschikt stopcontact (zie typeplaatje op het apparaat).
3. Druk op de aan-uitknop (4) om de ontvochtiger in te schakelen.
4. In de "DRY"-modus (5) staat de ontvochtiging ingesteld op stand 2 en de hygrostaat op continu ("CO"). De zwenkfunctie is geactiveerd. Daarnaast is de WiFi-functie ingeschakeld en staat het apparaat in de pairingmodus. Alle functies kunnen handmatig worden gewijzigd. De "DRY"-modus staat standaard aan als u het apparaat in gebruik neemt. U kunt de luchtzuiveringsmodus ook activeren / deactiveren door op de knop "PURIFY" (7) te drukken. Als de LED boven de knop "PURIFY" (7) brandt, is de luchtzuiveringsmodus geactiveerd. Zodra de gewenste vochtigheidsgraad is bereikt, wordt de compressor uitgeschakeld en werkt het apparaat alleen nog in de luchtzuiveringsmodus. U kunt de snelheid van de ventilator aanpassen met de knop "SPEED" (8).
5. In de "LAUNDRY"-modus (6) staat de zwenkfunctie aan, de ontvochtiging ingesteld op stand 4 en de hygrostaat op continu ("CO"). De timer staat standaard geprogrammeerd op 6 uur, maar kan handmatig worden gewijzigd. De andere functies kunnen in deze modus niet worden gewijzigd. De resterende looptijd wordt op het display aangegeven.
6. Druk op de knop "PURIFY" (7) om de luchtzuiveringsmodus te activeren. Als de luchtzuiveringsmodus actief is, gaat de LED boven de knop "PURIFY" (7) branden. In deze modus wordt de lucht gezuiverd zonder de ontvochtigingsfunctie. De luchtkwaliteit wordt gemeten door de deeltjessensor en aangegeven door het LED-display (25) aan de voorkant van de behuizing. De witte LED geeft een goede luchtkwaliteit aan.

De gele LED geeft een gemiddelde luchtkwaliteit aan en de rode LED geeft een slechte luchtkwaliteit aan. Als het apparaat opnieuw wordt ingeschakeld, licht het display de eerste 3 seconden geel op. Daarna verandert het display in de op dat moment gemeten luchtkwaliteit (wit, geel of rood).

7. Met de knop voor de ontvochtigingsstand ("SPEED") (8) kunt u de snelheid regelen van de ventilator van de luchtontvochtiger. Er zijn vier standen. De standen worden aangegeven als balkjes: stand 1 = 2 balkjes, stand 2 = 4 balkjes, stand 3 = 6 balkjes, stand 4 = 8 balkjes. Hoe hoger de stand, hoe hoger de ontvochtigingscapaciteit.
8. Gebruik de hygrostaat (9) om het gewenste vochtigheidsniveau in te stellen (CO = Continu bedrijf / 30–80%). Druk op de knop "+" of "-" om de gewenste luchtvochtigheid in te stellen. De instelling wordt opgeslagen als er gedurende 3 seconden niets op het bedieningspaneel wordt veranderd. Daarna geeft het display de huidige luchtvochtigheid in de kamer aan. Zodra de ontvochtiger de geselecteerde vochtigheidsgraad heeft bereikt, schakelt het uit om vervolgens met constante intervallen het vochtigheidsniveau te controleren door de ventilator een korte tijd in te schakelen.
9. Met de knop voor de "SWING"-modus (10) kunt u de zwenkfunctie van de luchtuitlaat (15) aan- of uitzetten. Deze modus verdeelt de ontvochtigde lucht optimaal in de kamer.
10. Door op de timerknop (11) te drukken, kunt u de tijd instellen van 1–9 uur. De timer is uitgeschakeld als op het display "0h" staat. Druk op de knop om de gewenste looptijd in te stellen. De instelling wordt opgeslagen als er 3 seconden lang niets op het bedieningspaneel wordt veranderd. Daarna geeft het display de huidige luchtvochtigheid in de kamer aan. Als u op de timer-toets (11) drukt, wordt de resterende looptijd aangegeven. Het apparaat schakelt automatisch uit als de ingestelde looptijd is afgelopen.
11. Indien de helderheid van de lampjes storen (bijv. in de slaapkamer), dan kunt u de lichtintensiteit van de led verminderen door het drukken van de nachtmodusknop (12) reduceren. U kunt tussen twee verschillende modi kiezen:
 - Normale modus (standaard ingeschakeld)
 - Gedimde modus (een keer indrukken – led gedimd op 30%, display uitgeschakeld en "SPEED" op stand 1)
 - Door nog een keer de nachtmodusknop (12) in te drukken, kunt u weer terugkeren naar de Normale modus.

Informatie: In de nachtmodus (gedimde modus) wordt de ontvochtiging automatisch op stand 1 gezet. U kunt de ontvochtigingsstand wel handmatig wijzigen door op de knop "SPEED" (8) te drukken.

12. Door op de WiFi-knop (14) gedurende 3 seconden te drukken kan Lukas Pro worden aangesloten op de "Stadler Form" of "Smart Life – Smart Living" app van Tuya Inc. (verkrijgbaar in de App Store en via Google Play) op uw smartphone. Staat het apparaat op pairing modus, knippert de led boven de WiFi-knop (14). Aan de continu brandende led boven de WiFi-knop kunt u zien dat er een verbinding is tussen Lukas Pro en uw smartphone. Via de app kunt u alle functies bedienen en de luchtkwaliteit in realtime bewaken, ook als u niet thuis bent. Meer uitgebreide informatie over het verbinden van het apparaat met uw smartphone vindt u in de bijgevoegde "Wi-Fi – Quick Setup Guide" of op onze website: www.stadlerform.com/connect.

13. Kinderbeveiliging: Als het apparaat aan is kunt u alle functies blokkeren door 3 seconden lang op de "TIMER"-knop (11) te drukken. Op het display verschijnt nu kort "CL", voor "child lock". In de "DRY"-modus wordt daarna de huidige luchtvochtigheid aangegeven. In de "TIMER"- en "LAUNDRY"-modus geeft het display de resterende looptijd aan. Als het apparaat van het stroomnet wordt gescheiden en weer wordt aangezet, moet u de kinderbeveiliging weer activeren. Druk opnieuw 3 seconden op de "TIMER"-knop (11) om de functie uit te zetten.
14. Wanneer het waterreservoir (19) vol is, licht de LED led boven het "TANK FULL"- display (13) op. De ontvochtiger wordt automatisch uitgeschakeld. Maak het waterreservoir leeg. Wanneer u het opnieuw inbrengt, schakelt de luchtontvochtiger automatisch weer in.
15. U kunt eventueel een drainageslang op het apparaat aansluiten voor permanente waterdrainage. Sluit in dit geval de slang (21) aan op het apparaat via de opening in de achterzijde van de ontvochtiger en plaats het uiteinde van de drainageslang in een waterafvoer. Zorg er a.u.b. voor dat het uiteinde van de slang lager zit dan het mondstuk, anders zal het water niet draineren wat tot overstroming kan leiden.
16. Er zitten verborgen wieltjes (23) op het apparaat voor eenvoudige zijbeweging. Maak eerst de reservoir volledig leeg. Nu kunt u de ontvochtiger eenvoudig naar de gewenste locatie verplaatsen
17. Schakel het apparaat uit met de aan-uitknop (4) en maak het waterreservoir leeg als u het apparaat niet dagelijks gebruikt. Informatie: Het apparaat heeft een geheugenfunctie en slaat de laatst geselecteerde instelling op wanneer u het apparaat uitschakelt en de stekker uit het stopcontact haalt.

Vervangen HEPA-filter

Het HEPA-filter (18) kan niet worden gereinigd en moet na ongeveer 12 maanden worden vervangen. Om het filter te vervangen, schakelt u het apparaat uit en verwijdert u het luchtinlaatrooster (16) aan de achterkant. Verwijder het HEPA-filter (18) en plaats het nieuwe filter. Plaats daarna het luchtinlaatrooster terug. Het HEPA-filter is verkrijgbaar bij de handelaar waar u uw Lukas Pro hebt gekocht.

Reiniging

Vóór willekeurig onderhoud of reiniging en na elk gebruik, schakel het apparaat uit (4) en haal de netkabel (2) uit het stopcontact.

- **Opgelet:** Dompel het apparaat nooit in water (risico op kortsluiting).
- De buitenkant met een vochtige doek schoonwrijven en daarna goed drogen.

- Zorg dat de luchtinlaat (17) en -uitlaat (15) regelmatig worden gereinigd om ophoping van stof te voorkomen. De luchtinlaat (17) en -uitlaat (15) kan gereinigd worden met een droge borstel of stofzuiger. De luchtinlaat (17) heeft een luchtinlaatrooster (16). Dit rooster kunt u schoonmaken met een vochtig lapje.
- Leeg het waterreservoir en droog het apparaat volledig voordat u het in de originele verpakking opbergt als u de ontvochtiger een bepaalde tijd niet gebruikt.

Reparaties

- Reparaties aan het toestel dienen te worden verricht door een erkende reparateur. Als onbevoegden interferentie hebben gemaakt op het toestel, dan vervalt de garantie evenals de aansprakelijkheid van Stadler Form.
- Zet het toestel nooit aan wanneer de adapter of de stop beschadigd is, nadat het defect is geweest, het gevallen is of op een andere manier is beschadigd. (barsten/onderbrekingen in het omhulsel).
- Duw geen voorwerp in het toestel. Haal het zuiveringssysteem niet uit elkaar.
- Als het toestel niet meer te repareren is, maak het dan onmiddellijk onbruikbaar en geef het af op het inzamelingspunt.
- Neem in geval van reparatie de volgende punten in acht voordat het apparaat wordt verzonden of naar de dealer wordt gebracht: waterbakje resp. watertank volledig legen en het apparaat volledig laten drogen. Restwater beschadigt het apparaat tijdens het transport. De garantie vervalt in dat geval.
- Reparaties aan het koelsysteem van het apparaat mogen niet worden uitgevoerd door lokale servicebedrijven, aangezien het apparaat wordt gebruikt met het brandbare koelmiddel R290. Reparatiewerkzaamheden aan het koelsysteem mogen alleen worden uitgevoerd door geautoriseerde technici van de fabrikant die zijn opgeleid in de omgang met brandbare koelmiddelen.

Verwijdering

De Europese richtlijn 2012 / 19 / EG inzake Afval van Elektrische en Elektronische Apparatuur (AEEA), vereist dat oude elektrische huishoudapparaten niet in de normale gemeentelijke ongesorteerde afvalstroom mogen worden weggegooid. Oude apparaten moeten apart worden ingezameld om recycling en hergebruik van de materialen daarin te optimaliseren en de gevolgen op het milieu en de volksgezondheid te verminderen. Het symbool met de doorgeslechte "vuilnisbak op wieltjes" op het product, herinnert u aan uw verplichting, dat het toestel bij verwijdering gescheiden ingezameld moet worden. Consumenten moeten contact opnemen met hun lokale autoriteit of verkoper voor informatie betreffende de juiste verwijdering van hun oude toestel.



Specificaties

Nominale spanning	220 – 240 V / 50Hz
Opgenomen vermogen	545 W (26.7 °C 60 % RH)
Nominale vermogen	735 W (35 °C 80 % RH)
Afmetingen	382 x 650 x 287 mm (breedte x hoogte x diepte)
Gewicht	18.0kg
Tankinhoud	5.2L
Max. ontvochtiging per dag	50 L
CADR	tot 327 m ³ /h (Clean Air Delivery Rate volgens AHAM)
Afmeting van de kamer	tot 44 m ² / 109 m ³ met luchtverversing 3x/u (gemiddelde luchtvervuiling/normaalgebruik)
Geluidsniveau	38 – 55 dB(A)
Koelmiddel	R290 (127 g)
Voldoet aan EU richtlijnen	CE / AEEA / RoHS / UKCA / RED / EAC

Dit toestel bevat een radiomodule van Stadler Form Aktiengesellschaft van het type WBR3. Hij werkt in de ISM-band in het bereik 2.400 – 2.4835 GHz met een maximaal zendvermogen van 20 dBm.

De inhoud van deze gebruiksaanwijzing kan zonder voorafgaand bericht worden gewijzigd



Til lykke! Du har lige købt en fantastisk luftaffugter LUKAS PRO. Den vil give dig stor glæde og forbedre indeklimaet for dig.

Som med alle elektriske husholdningsapparater, er særlig omhu også nødvendig med denne model, for at undgå personskade, brand eller skader på apparatet. Læs venligst denne brugsanvisning grundigt, før du bruger apparatet første gang, og følg anvisningerne på selve apparatet.

Beskrivelse af apparatet

Apparatet består af følgende hovedkomponenter:

1. Kabinet
2. Strømkabel
3. Display
4. Tænd/sluk-knap
5. Affugtningstilstand („DRY“)
6. Tøjtørringstilstand („LAUNDRY“)
7. Luftrensningssfunktion („PURIFY“)
8. Valg af affugtningssniveauer (1–4 „SPEED“)
9. Hygrostat (Kontinuerlig drift „CO“ / 30–80 %)
10. Drejefunktion („SWING“)
11. Timer (1–9 h)
12. Knap til nat-funktion („NIGHT MODE“)
13. LED-lampe oplyst = vandtank fuld („TANK FULL“)
14. Knap til WiFi
15. Luftudtag
16. Luftindgangsgitter
17. Luftindtag
18. HEPA-filter
19. Vandtank
20. Vandtank niveau
21. Slange til dræn
22. Skjult håndtag for nem flytning
23. Skjulte hjul for nem transport
24. Partikelsensor
25. Luftkvalitetsindikator

Vigtige sikkerhedsinstruktioner

Læs brugsvejledningen, før De bruger apparatet første gang og gem vejledningen; hvis nødvendigt skal den også gemmes til næste ejer.

- Dette apparat kan anvendes af børn på fra 8 år og opefter. Personer med ringe fysiske, sensoriske og mentale forudsætninger eller uden tilstrækkelig erfaring og kendskab skal kun anvende apparatet under opsyn, eller hvis de har fået instruktioner i at anvende det sikkert og forstår den risiko, der kan være. Børn må ikke lege med apparatet. Rensning og vedligeholdelse skal ikke udføres af børn uden opsyn.
- Hvis tilslutningsledningen bliver beskadiget, skal man overlade det til fabrikanten, autoriseret servicepersonel eller personer med tilsvarende kvalifikationer at montere den nye ledning, så man undgår ulykker.

- Stadler Forms distributør dækker ikke skader, der er opstået som følge af misligholdelse eller forkert brug af apparatet.
- Apparatet må kun bruges i hjemmet med det formål, der er beskrevet i vejledningen. Ukorrekt brug samt udførelse af tekniske ændringer på apparatet kann være farligt for liv og helbred.
- Før vedligeholdelse, rengøring og efter hver brug skal apparatet slukkes og stikket trækkes ud af stikkontakten.
- Kun til indendørs brug.
- Opbevar ikke apparatet udendørs.
- Transportér altid luftaffugteren lodret. Før luftaffugteren tages i brug første gang, skal du lade den stå oprejst i 24 timer. Stil altid luftaffugteren lodret efter transport, og vent mindst 60 minutter, før du tænder luftaffugteren. Tøm vandbeholderen før transport.
- Placer luftaffugteren på en plan, fast, vandfast overflade. Vær opmærksom på, at luftaffugteren står sikker, så den hverken kan vælte eller falde ned. Vand kan beskadige møbler og gulvbelægning.
- Vikl ledningen helt af. En ledning, der ikke er viklet helt af, kan medføre overophedning og dermed være årsag til brand.
- Nedsæk ikke luftaffugteren i vand eller andre væsker, og hæld ikke vand eller andre væsker over apparatet eller ind i luftindgangs- eller -udgangsåbningerne.
- Benyt ikke apparatet i umiddelbar nærhed af badekar, brusebad eller badebassin (overhold mindsteafstanden på 3m). Stil apparatet således at det ikke kan berøres fra et badekar.
- Stil ikke apparatet i nærheden af en varmekilde. Netkablet bør ikke udsættes for direkte varmepåvirkning (fra f.eks. komfurplade, åben ild, varmt strygejern eller varmeovn). Beskyt netkablet mod olie.
- Tag ikke luftaffugteren i brug, hvis den er beskadiget, hvis den muligvis er beskadiget, eller hvis den ikke fungerer korrekt. Træk el-stikket ud af stikkontakten.
- Stik aldrig fingrene eller andre genstande ind i luftindgangs- eller udgangsåbningen. Apparatet må ikke tildækkes under driften.
- Du må ikke sidde eller stå på apparatet.
- Tøm vandbeholderen, når tanken er fuld.
- Tænd aldrig for apparatet i et lukket område, f.eks. i et skab, da det kan forårsage ildebrand.
- Vigtigt: Apparatet må kun installeres, anvendes og opbevares i et rum med et grundareal, der ikke er mindre end minimumrumarealet (7.2 m²).
- Når du bruger den til at tørre tøj med, skal du holde tøjet mindst 50 cm væk fra enheden, og der må ikke kunne dryppe vand ned på enheden.
- Sørg for under drift af apparatet med drænslange, at enden af slangen ligger lavere end tuden, ellers vil vandet ikke løbe ud og oversvømmelse kan forekomme.
- Kontakt venligst forhandleren eller et autoriseret værksted, hvis en del på apparatet skulle blive beskadiget.
- Oplysninger om sikringernes type og mærkeværdi: 2010 T3.15A / 250V; 2010 T6.3A / 250V.
- Luftaffugteren arbejder optimalt ved en lokaltemperatur på mellem 13 °C og 35 °C. En angivet affugtningssydelse er kun mulig ved forholdsvis høje temperaturer (fra 22 °C) og ved en høj luftfugtighed (fra 70 %). Den laveste anbefalede funktionstemperatur er 5 °C. Ved lavere temperaturer

aktiveres DEFROST (afrimningstilstand) ikke så ofte. Den højeste funktionstemperatur er 35 °C, og den relative fugtighed er 80 %.

Ibrugtagning / betjening

Henvisning: Sørg for, at der altid er tilstrækkelig med plads mellem luftaf fugter og væggen eller andre store objekter (> 50 cm). Luftstrømmen må ikke standses af eventuelle objekter. Luftgennemstrømningen må ikke blokeres af nogen andre genstande.

1. Fjern luftindgangsgitteret (16) på bagsiden ved at række ind i udsparringen nederst i gitterområdet og vippe gitteret væk fra apparatet. Tag HEPA-filteret (18) ud af kabinettet (1), fjern plastikfolien, og sæt filteret i apparatet igen. Pilene på oversiden af filteret (18) viser den retning, filteret skal isættes i. Sæt gitteret (16) i kabinettet igen.
2. Anbring Lukas Pro på en flad overflade i det ønskede område. Sæt strømkkablet (2) til en egnet stikkontakt (se mærkepladen på apparatet).
3. Tryk på tænd/sluk-knappen (4) for at tænde affugteren.
4. I „DRY“-tilstand (5) er affugtningstrin 2 og hygrostaten forindstillet i konstant drift („CO“). Drejefunktionen er aktiveret. Desuden er wi-fi-funktionen slået til, og apparatet er i pairing-tilstand. Alle funktioner kan ændres manuelt. „DRY“- tilstanden er aktiveret som standard, når du tager apparatet i brug. Du kan desuden aktivere/deaktivere luftrensning-funktionen ved at trykke på „PURIFY“-knappen (7). Hvis LED'en over „PURIFY“-knappen (7) lyser, er luftrensning-funktionen aktiveret. Når den ønskede luftfugtighed nås, slukkes kompressoren, og apparatet kører derefter kun i luftrensning-funktion. Ventilatorens hastighed kan tilpasses med „SPEED“-knappen (8).
5. I „LAUNDRY“-tilstand (6) er drejefunktionen, affugtningstrin 4 og hygrostaten forindstillet i konstant drift („CO“). Timeren er som standard programmeret til 6 timer, men kan ændres manuelt. De øvrige funktioner kan ikke ændres i denne tilstand. Den resterende driftstid vises på displayet.
6. Luftrensning-funktionen aktiveres ved at trykke på „PURIFY“-knappen (7). Når luftrensning-funktionen er aktiv, lyser LED'en over „PURIFY“-knappen (7). I denne funktion renses luften uden affugtning-funktion. Luftkvaliteten måles med partikelsensoren og vises med LED-visningen (25) foran på kabinettet. Den hvide LED betyder en god luftkvalitet. Den gule LED viser en middel og den røde LED en dårlig luftkvalitet. Når der tændes for apparatet igen, lyser visningen gult i de første 3 sekunder. Derefter skifter visningen til den aktuelt målte luftkvalitet (hvid, gul eller rød).
7. Med knappen til affugtningstrinnet („SPEED“) (8) kan du styre hastigheden for luftaffugterens ventilator. Der er fire trin. Trinnene vises som bjælker (trin 1 = 2 bjælker, trin 2 = 4 bjælker, trin 3 = 6 bjælker, trin 4 = 8 bjælker). Ved de højere trin er affugtningseffekten tilsvarende større.
8. Med hygrostaten (9) kan den ønskede luftfugtighed indstilles (CO = Kontinuerlig drift / 30–80%). Tryk på knappen „+“ eller „-“ for at indstille den ønskede luftfugtighed. Indstillingen gemmes, når der ikke ændres noget på betjeningspanelet i 3 sekunder. Derefter viser displayet den aktuelle luftfugtighed i rummet. Når affugteren når den valgte luftfugtighed slukkes den, og den kontrollerer derefter fugtighedsniveauet i faste intervaller ved kort at tænde ventilatoren.

9. Med knappen til „SWING“-tilstanden (10) kan du aktivere eller deaktivere luftudgangens (15) drejefunktion. Denne tilstand fordeler den af fugtede luft optimalt i rummet.
10. Ved at trykke på timer-knappen (11) kan du indstille driftstiden til 1–9 h. Timeren er slået fra, når der vises „0h“ på displayet. Tryk på timer-knappen for at indstille den ønskede driftstid. Indstillingen gemmes, når der ikke ændres noget på betjeningspanelet i 3 sekunder. Derefter viser displayet den aktuelle luftfugtighed i rummet. Den resterende driftstid vises, når du trykker på timer-knappen (11). Apparatet afbrydes automatisk, når den indstillede driftstid udløber.
11. Hvis De føler Dem generet af lysstyrken af den lille lampe (for eksempel i soveværelset), kan skæret fra LED-lampen dæmpes ved at trykke på knappen til nat-funktion (12). Du kan vælge mellem to forskellige modi:
 - Normal modus (tændes som standard)
 - Dæmpet modus (tryk en gang – LED dæmpet til 30 %, display slukket og „SPEED“ på trin 1)
 - Ved endnu en gang at trykke på knappen til nat-funktion (12) kan du skifte om til normal modus.Bemærk: I nattilstand (dæmpet modus) stilles affugtningstrinnet automatisk på trin 1. Affugtningstrinnet kan dog ændres manuelt ved at trykke på knappen „SPEED“ (8).
12. Med et tryk på WiFi-knappen (14) i 3 sekunder kan Lukas Pro forbindes med „Stadler Form“ -appen eller „Smart Life – Smart Living“ -appen fra Tuya Inc. (fås i App Store og via Google Play) på Deres smartphone. Hvis apparatet er i parringstilstand, blinker LED-lampen over WiFi-knappen (14). Den konstant lysende LED-lampe over WiFi-knappen signaliserer, at der er forbindelse mellem Lukas Pro og din smartphone. Via App'en kan De styre samtlige apparatfunktioner og overvåge luftkvaliteten i realtid, også når De ikke er hjemme. Mere information om, hvordan du forbinder apparatet med mobiltelefonen, kan du finde i den vedlagte „Wi-Fi – Quick Setup Guide“ eller på vores hjemmeside: www.stadler-form.com/connect.
13. Børnesikringsfunktion: I tændt tilstand kan samtlige funktioner spærres med et langt tryk (i 3 sekunder) på „TIMER“-knappen (11). På displayet lyser „CL“ (for „child lock“) kort. I „DRY“-tilstand vises derefter den aktuelle luftfugtighed. I „TIMER“- og „LAUNDRY“-tilstand viser displayet den resterende driftstid. Hvis apparatet afbrydes fra strømforsyningsnettet og tændes igen, skal børnesikringsfunktionen aktiveres igen. Funktionen deaktiveres ved at trykke på „TIMER“-knappen (11) igen i 3 sekunder.
14. Når vandtanken (19) er fuld, lyser den LED'en over „TANK FULL“ -visningen (13). Affugteren slukker automatisk. Tøm vandtanken. Når du har sat tanken tilbage, vil affugteren automatisk genstarte.
15. Hvis det ønskes, er det muligt at forbinde en drænslange til enheden for permanent vandafledning. I dette tilfælde forbindes slangen (21) til enheden gennem hullet i bagsiden af affugteren og den anden ende placeres i et vandudløb. Sørg for enden af slangen er lavere end tuden, ellers vil vandet ikke løbe ud og oversvømmelser kan forekomme.

16. For nem side transporter skjulte hjul (23) fastgjort under apparatet. Tøm først tanken helt. Nu kan du nemt flytte affugteren til det ønskede sted.
17. Hvis apparatet ikke er i brug dagligt, skal du slukke for det ved at trykke på tænd/sluk-knappen (4) og tømme vandtanken. Bemærk: Apparatet har en hukommelsesfunktion og gemmer den sidst valgte indstilling, når du slukker for det og afbryder det fra strømforsyningsnettet.

Udskiftning af HEPA-filter

HEPA-filteret (18) kan ikke rengøres, og det skal udskiftes efter ca. 12 måneder. For at udskifte filteret skal apparatet afbrydes, og luftindgangsgitteret (16) på bagsiden skal fjernes. Tag HEPA-filteret (18) ud, og sæt det nye i. Sæt derefter luftindgangsgitteret i igen. Du kan købe HEPA-filteret hos den forhandler, hvor du har købt din Lukas Pro.

Rengøring

Før vedligeholdelse, rengøring og efter hver brug skal apparatet (4) slukkes og ledningen (2) trækkes ud af stikkontakten.

- **Bemærk:** Nedsænk aldrig apparatet i vand (fare for kortslutning).
- For ydre rengøring tørres apparatet af med en fugtig klud og tørres her efter godt.
- Sørg for, at luftindtaget (17) og luftudtaget (15) rengøres regelmæssigt for at forhindre støvdannelse. Luftindtaget (17) og luftudtaget (15) kan rengøres med en tør børste eller en støvsuger. Luftindgangen (17) er udstyret med et luftindgangsgitter (16), som kan rengøres med en fugtig klud.
- Hvis du ikke bruger affugteren i et stykke tid, tømmes vandbeholderen og enheden tørres helt, før den opbevares i den originale emballage.

Reparation

- Reparationer af elektriske apparater må kun udføres af en kvalificeret, elektrisk tekniker. Udføres der upassende reparationer bortfalder garantien og ethvert ansvar fra producentens side.
- Brug aldrig apparatet, hvis et kabel eller stik er beskadiget, efter der har været driftsfejl, hvis det har været udsat for tab, eller der er synlige tegn på skade.
- Indfør ikke nogen former for genstande i apparatet.
- Hvis apparatet ikke kan repareres skal det gøres ubrugeligt (klip ledningen af) og aflever det på en genbrugsstation.
- I tilfælde af en reparation skal der tages højde for følgende, før apparatet sendes afsted eller afleveres hos forhandleren: Tøm alt vandet ud af apparatet (vandbakken resp. vandbeholderen) og lad apparatet tørre fuldstændig ud. Hvis der er vandrester i apparatet under transporten, bliver apparatet beskadiget. I det tilfælde bortfalder garantien.
- Der må ikke foretages reparationer på apparatets kølesystem af lokale serviceværksteder, da apparatet kører på det brændbare kølemiddel R290. Reparationer på kølesystemet må kun udføres af producentens autoriserede teknikere, som er uddannet i håndtering af brændbare kølemidler.

Bortskaffelse

EU-direktiv 2012 / 19 / CE om WEEE kræver, at brugte elektriske husholdningsapparater ikke bortskaffes sammen med almindeligt affald. Brugte apparater skal indsamles separat for optimal genbrug og genanvendelse af apparatets elementer og reduktion af miljøpåvirkning og helbredsrisici. Symbolet med skraldespanden med et kryds over på produktet er en påmindelse til dig om din forpligtelse til at bortskaffe apparatet separat. Du bør kontakte de lokale myndigheder eller forhandleren for at få oplysninger om korrekt bortskafning af brugte apparater.



Specifikationer

Mærkespænding	220 – 240 V / 50 Hz
Effektforbrug	545 W (26.7 °C 60 % RH)
Mærkeeffekt	735 W (35 °C 80 % RH)
Mål	382 x 650 x 287 mm (bredde x højde x dybde)
Vægt	18.0 kg
Tankindhold	5.2L
Maksimal affugtning per dag	50 L
CADR	op til 327 m ³ /h (Clean Air Delivery Rate iht. AHAM)
Rummets størrelse	op til 44 m ² / 109 m ³ med luftudveksling 3x/h (moderat luftforurening / normal brug)
Lydniveau	38 – 55 dB(A)
Kølemiddel	R290 (127 g)
Overholder EU-regler	CE / WEEE / RoHS / UKCA / RED / EAC

Dette apparat indeholder en radiomodul fra Stadler Form Aktiengesellschaft type WBR3. Det arbejder på ISM-båndet i området 2.400 – 2.4835 GHz med en maksimal sendeeffekt på 20 dBm.

Der tages forbehold for tekniske ændringer



Onnittelut! Olet juuri hankkinut loistavan LUKAS PRO - ilmankosteuden poistajan. Se tarjoaa miellyttävän, paremman sisäilman.

Kuten kaikkien kotitalouden sähkölaitteiden kanssa, myös tämän mallin kanssa tulee noudattaa erityistä huolellisuutta, jotta laite välttyy vahingoilta tai palovaurioilta. Lue nämä käyttöohjeet ensin huolellisesti ennen laitteen ensimmäistä käyttöä ja noudata laitteen turvaohjeita.

Laitteen kuvaus

Laite koostuu seuraavista osista:

1. Kotelo
2. Virtajohto
3. Näyttö
4. On/off -kytkintä
5. Kosteudenpoistokäyttö ("DRY")
6. Pyykin kuivatuskäyttö ("LAUNDRY")
7. Ilmanpuhdistustila ("PURIFY")
8. Kosteudenpoistotason valinta (1–4 "SPEED")
9. Hygrostaatti (Jatkuva käyttö "CO" / 30–80 %)
10. Kääntötoiminto ("SWING")
11. Ajastin (1–9 h)
12. Yötilapainike ("NIGHT MODE")
13. LED valaistu = vesisäiliö täynnä ("TANK FULL")
14. WiFi-painike
15. Ilman poistoaukko
16. Ilmanottoritilä
17. Ilman ottoaukko
18. HEPA-suodatin
19. Vesisäiliö
20. Vesisäiliön taso
21. Letku veden poisvalutusta varten
22. Piilotettu nostokahva helpottaa siirtämistä
23. Piilotetut pyörät helppoa kuljetusta varten
24. Hiukkasanturin
25. Ilmanlaadun ilmaisin

Tärkeitä turvallisuusviitteitä

Lukekaa käyttöohje tarkasti ennen laitteen käyttöönottoa ensimmäistä kertaa ja säilyttäkää se hyvin myöhempään tarpeeseen, antakaa se mahdolliselle myöhemmälle omistajalle.

- Vähintään 8 vuotta täyttäneet lapset ja sellaiset henkilöt, joiden fyysiset, sensoriset tai henkiset kyvyt eivät ole tähän riittäviä tai joilla ei ole laitteen tuntemusta tai kokemusta sen käytöstä, saavat käyttää tätä laitetta ainoastaan silloin, kun heidän turvallisuudestaan vastaavahenkilö valvoo ja ohjaa heitä käyttämään laitetta turvallisesti ja ymmärtämään sen käyttöön liittyvät vaarat. Älä anna lasten leikkiä laitteella. Lapset eivät saa suorittaa puhdistusta tai huoltoa ilmanvalvontaa.

• Mikäli virtajohto on vahingoittunut, se tulee vaihtaa laitteen valmistajan tai tämän edustajan tai vastaavan henkilön toimesta sähköiskun välttämiseksi.

- Vioista, jotka aiheutuvat tämän käyttöohjeen huomiotta jättämisestä, Stadler Form ei ota minkäänlaista vastuuta.
- Laite on tarkoitettu ainoastaan kotitalouskäyttöön näiden ohjeiden mukaisella tavalla. Laitteen vääränlainen käyttö ja muokkaaminen voi johtaa hengenvaarallisiin tilanteisiin.
- Huoltaaksesi tai puhdistaaaksesi laitteen sekä jokaisen käyttökerran jälkeen, käännä laitteen virta pois päältä ja irrota virtajohto pistorasiasta.
- Vain sisäkäyttöön.
- Älä säilytä laitetta ulkona.
- Kuljeta ilmankuivaajaa aina pystyasennossa. Name ilmankuivaajan olla pystyasennossa 24 tunnin ajan ennen sen käyttöönottoa. Jos ilmankuivaajaa on kuitenkin kuljetettu vaaka-asennossa, aseta se sen sijoituspaikassa heti pystyasentoon ja odota vähintään 60 minuuttia, ennen kuin kytket sen päälle. Tyhjennä vesisäiliö aina ennen kuljetusta.
- Aseta ilmankuivaaja tasaiselle, tukevalle ja vedenkestävälle alustalle. Varmista, että ilmankuivaaja on tukevasti paikoillaan, niin ettei se pääse kaatumaan tai putoamaan. Laitteesta vuotava vesi voi vaurioittaa huonekaluja ja lattiapäällysteitä.
- Pura virtajohto rullalta kokonaan. Vain osittain puretun virtajohdon käyttö voi aiheuttaa laitteen ylikuumentumisen, mistä voi olla seurauksena tulipalo.
- Älä upota ilmankuivaajaa veteen tai muihin nesteisiin, äläkä kaada vettä tai muita nesteitä laitteen päälle tai sen ilman tulo- ja -poistoaukkoihin.
- Älä käytä laitetta kylpyammeen, suihkun tai uima-altaan välittömässä läheisyydessä (vähintään 3 m etäisyys). Sijoita laite siten, ettei kylpyammeessa oleva henkilö ylety laitteeseen.
- Älä sijoita laitetta lämmönlähteen läheisyyteen. Älä altista virtajohtoa suoralle lämmölle (kuten liesi, avoliekkit, kuumat metallinkappaleet tai lämmittimet, jne.). Älä altista virtajohtoa öljylle.
- Älä ota ilmankuivaajaa käyttöön, jos se vaurioitunut, viallinen tai ei toimi kunnolla. Irrota pistoke pistorasiasta.
- Älä koskaan laita sormia äläkä mitään esineitä ilman otto- ja poistoaukkoihin. Älä peitä laitetta käytön aikana.
- Älä istu äläkä seiso laitteen päällä.
- Tyhjennä vesi vesisäiliöstä, kun säiliö on täynnä.
- Älä käytä laitetta suljetussa tilassa, kuten kaapissa, koska tämä voi aiheuttaa tulipalon.
- Huomio: Laitteen saa asentaa, sitä käyttää ja säilyttää vain tiloissa, joiden pohja-ala ei ole pienempi kuin vähimmäishuoneala (7.2 m²).
- Jos laitetta käytetään vaatteiden kuivaamiseen, vaatteet on pidettävä vähintään 50 cm:n etäisyydellä laitteesta. Älä altista laitetta vaatteista tippuville vesipisaroille.
- Varmista käyttäessäsi laitetta veden poistoletkun kanssa, että letkun pää on alempana kuin poistoaukko, jotta et estä veden pois virtaamista ja aiheuta veden tulvimista.
- Jos jokin laitteen osa on vioittunut, ota yhteyttä jälleenmyyjään tai valtuutettuun huoltoon.

- Sulakkeiden tyyppi- ja tehotiedot: 2010 T3.15A / 250V; 2010 T6.3A / 250V.
- Ilmankuivaajan optimaalinen käyttölämpötila on 13–35 °C. Paras mahdollinen kuivausteho saavutetaan korkeammissa lämpötiloissa (yli 22 °C) ja ilmankosteuden ollessa korkea (yli 70 %). Alhaisin suositeltu toimintalämpötila on 5 °C. Alhaisemmissa lämpötiloissa DEFROST (Sulalatuksella) käynnistyy liian usein. Korkein toimintalämpötila on 35 °C 80 %:n suhteellisella ilmankosteudella.

Käyttöönotto / Käyttö

Viite: Varmistakaa, että ilmankuivaimen ja seinän tai muiden suurten esineiden välillä on aina tarpeeksi tilaa (> 50 cm). Ilmavirta ei saa katketa joidenkin esineiden johdosta.

1. Poista takasivulla oleva ilmanottoritilä (16) siten, että tartut ritilän alaosaan olevaan koloon ja käännät ritilän pois laitteesta. Ota HEPA-suodatin (18) kotelosta (1), poista muovikelmu ja pane suodatin takaisin laitteeseen. Suodattimen (18) yläpinnalla olevat nuolet osoittavat suuntaa, johon suodatin täytyy panna laitteeseen. Pane ritilä (16) takaisin koteloon.
2. Aseta Lukas Pro kosteudenpoistaja tasaiselle pinnalle halutulle alueelle. Liitä virtajohto (2) sopivaan pistorasiaan (katso laitteen tehokilpi).
3. Paina on/off -kytkintä (4) kytkeäksesi kosteudenpoistajan päälle.
4. "DRY"-käyttötavassa (5) on esisäädetty kosteudenpoistotaso 2 ja hygrostaatti jatkuvalle käytölle ("CO"). Kääntötoiminto on aktiivinen. Lisäksi WiFi-toiminto on kytketty päälle ja laite on kytkentätilassa. Kaikkia toimintoja voidaan muuttaa manuaalisesti. "DRY"-käyttötapa on kytketty vakiona päälle, kun otat laitteen käyttöön. Voit lisäksi toimentaa ilmanpuhdistustilan tai kytkeä sen pois painamalla "PURIFY"-painiketta (7). Jos "PURIFY"-painikkeen (7) yläpuolella oleva LED palaa, niin ilmanpuhdistustila on toimennettu. Kun haluttu ilmankosteus on saavutettu, niin kompressori kytkeytyy pois ja laite käy edelleen ilmanpuhdistustilassa. Tuulettimen nopeutta voit säädellä "SPEED"-painikkeella (8).
5. "LAUNDRY"-käyttötavassa (6) on esisäädetty kääntötoiminto, kosteudenpoistotaso 4 ja hygrostaatti jatkuvalle käytölle ("CO"). Ajastin on ohjelmoitu vakiona 6 tunnille, mutta sitä voi muuttaa manuaalisesti. Muita toimintoja ei voi muuttaa tässä käyttötavassa. Jäljellä oleva käyntiaika näytetään näytössä.
6. Ilmanpuhdistustilan toimentamiseksi paina "PURIFY"-painiketta (7). Jos ilmanpuhdistustila on aktiivinen, niin "PURIFY"-painikkeen (7) yläpuolella oleva LED palaa. Tässä käyttötilassa ilma puhdistetaan ilman kosteudenpoistotoimintoa. Ilman laatu mitataan hiukkasanturilla ja näytetään LED-näytössä (25) laitteen etusivulla. Valkoinen LED merkitsee hyvää ilmanlaatua. Keltainen LED osoittaa keskimääräisen ja punainen LED huonon ilmanlaadun. Kun laite käynnistetään uudestaan, niin näytössä palaa keltainen ensimmäisten 3 sekunnin ajan. Sen jälkeen näyttöön vaihtuu sillä hetkellä mitattu ilmanlaatu (valkoinen, keltainen tai punainen).
7. Kosteudenpoistotason painikkeella ("SPEED") (8) voit ohjata ilmankuivaimen tuulettimen nopeutta. Siinä on neljä tasoa. Tasot näytetään palkkeina (taso 1 = 2 palkkia, taso 2 = 4 palkkia, taso 3 = 6 palkkia, taso 4 = 8 palkkia). Korkeammilla tasoilla kosteudenpoistoteho on vastaavasti korkeampi.

8. Hygrostaatilla (9) voidaan asettaa haluttu kosteustaso (CO = Jatkuva käyttö / 30–80%). Paina "+" tai "-" -painiketta säätääksesi tavoiteilmankosteuden. Sääto tallennetaan, jos 3 sekunnin aikana ei tapahdu muutoksia käyttökentässä. Sen jälkeen näyttö ilmoittaa huoneen senhetkisen ilmankosteuden. Kun kosteudenpoistaja on päätenyt valittuun kosteustasoon, se sammuu ja sen jälkeen kosteustaso tarkastetaan säännöllisin väliajoin käynnistämällä tuuletin lyhyeksi aikaa.
9. "SWING"-käytön painikkeella (10) voit toimentaa tai sammuttaa ilmanpoistoaukon (15) kääntötoiminnon. Tämä käyttötapa levittää kuivatetun ilman optimaalisesti huoneeseen.
10. Painamalla ajastinpainiketta (11) voit säätää käytön kestoksi valinnaisesti 1–9 tuntia. Ajastin on kytketty pois, jos näytössä näkyy "Oh". Paina ajastinpainiketta säätääksesi haluamasi käyntiajan. Sääto tallennetaan, jos 3 sekunnin aikana ei tapahdu muutoksia käyttökentässä. Sen jälkeen näyttö ilmoittaa huoneen senhetkisen ilmankosteuden. Jäljellä oleva käyntiaika tulee näyttöön, kun painat ajastinpainiketta (11). Laite sammuu automaattisesti sen jälkeen kun asetettu käyttöaika on päättenyt.
11. Jos laitteen merkkivalojen kirkkaus häiritsee (esim. makuuhuoneessa), voit vähentää kaikkien LED-merkkivalojen kirkkautta painamalla yötilapainike (12). Voit valita kaksi eri tilan väliltä:
 - Normaali (oletustila)
 - Himmennetty (paina kerran – LED himmennetty 30 prosenttiin, näyttö sammutettu ja "SPEED" tasossa 1)
 - Voit palata normaaliin tilaan painamalla yötilapainike (12) vielä kerran. Viite: Yökäyttötavassa (himmennetty käyttötapa) kosteudenpoistotasoa säädetään automaattisesti tasoon 1. Kosteudenpoistotasoa voidaan kuitenkin muuttaa manuaalisesti painamalla "SPEED" -painiketta (8).
12. Painamalla WiFi-painiketta (14) 3 sekunnin voit yhdistää Lukas Pro-laitteen "Stadler Form" tai "Smart Life – Smart Living" -sovelluksella (valmistaja Tuya Inc., saatavana Applen App Storen tai Google Playn kautta) älypuhelimeen. Kun laite on kytkentä-tilassa, niin WiFi-painikkeen (14) yläpuolella oleva LED vilkkuu. Jatkuvasti WiFi-painikkeen yläpuolella palava LED ilmoittaa, että Lukas Pro -laitteen ja älypuhelimien välinen yhteys on voimassa. Sovelluksella voit ohjata kaikkia laitteen toimintoja ja valvoa ilmanlaatua reaaliaikaisesti, vaikka et olisi kotona. Tarkempia tietoja laitteen yhdistämisestä älypuhelimeen löydät oheistetusta "WiFi – Quick Setup Guide" -oppaasta tai nettisivuillamme: www.stadlerform.com/connect.
13. Lapsilukko-toiminto: Pällekytketyssä tilassa kaikki toiminnot voidaan estää painamalla "TIMER"-painiketta (11) pitkään (3 sekunnin ajan). Näytössä näkyy hetken "CL" ("child lock"). "DRY"-käyttötavassa näytetään sitten senhetkinen ilmankosteus. "TIMER" ja "LAUNDRY"-käyttötavassa näytössä näkyy jäljellä oleva käyntiaika. Jos laite erotetaan virtaverkosta ja kytketään jälleen päälle, niin lapsilukko-toiminto: täytyy aktivoida uudelleen. Toiminnon sammuttamiseksi paina "TIMER" -painiketta (11) uudelleen 3 sekunnin ajan.
14. Kun vesisäiliö (19) on täynnä, niin "TANK FULL" -ilmoituksen yläpuolella oleva LED (13) palaa. Ilmankuivaaja kytketty automaattisesti pois päältä. Tyhjennä vesisäiliö. Ilmankuivaaja käynnistyy automaattisesti, kun panet säiliön takaisin paikalleen.
15. Laitteeseen on mahdollista liittää poistoletku pysyvää veden valutusta varten. Tässä tapauksessa liitä letku (21) laitteen takana olevaan auk-

- koon ja aseta letku esim. lavuaariin. Varmista, että letkun pää on alempana kuin poistoaukko, muuten vesi ei valu vapaasti ja laite voi tulvia.
- Laitetta on helppo liikuttaa sivuttain piilotetuilla pyörillä (23). Tyhjennä ensin säiliö kokonaan. Nyt voit helposti siirtää ilmankuivaajan halua maasi paikkaan
 - Jos laitetta ei käytetä päivittäin, sammuta se painamalla päälle/pois-painiketta (4) ja tyhjennä vesisäiliö. Viite: Laitteessa on muistitoiminto, joka tallentaa viimeksi valitun asetuksen, kun sammutat laitteen ja erottat sen virtaverkosta.

HEPA-suodattimen vaihto

HEPA-suodatinta (18) ei voi puhdistaa, vaan se täytyy vaihtaa uuteen n. 12 kuukauden jälkeen. Suodattimen vaihtamiseksi sammuta laite ja poista takasivulla oleva ilmanotto-ritilä (16). Ota HEPA-suodatin (18) pois ja pane tilalle uusi. Pane sitten ilmanotto-ritilä takaisin paikalleen. HEPA-suodattimen voit hankkia siltä kauppiaalta, jolta olet ostanut Lukas Pro-laitteesi.

Puhdistaminen

Huoltoaksesi tai puhdistaaksesi laitteen sekä jokaisen käyttökerran jälkeen, käännä laitteen virta pois (4) päältä ja irrota verkkovirtajohto (2) pistorasiasta.

- **Huomio:** Älä koskaan upota laitetta veteen (oikosulun vaara).
- Puhdista ulko-osat kostealla liinalla ja kuivaa hyvin.
- Varmista, että ilmanottoaukko (17) ja ilmanpoistoaukko (15) puhdistetaan säännöllisesti pölyn kerääntymisen estämiseksi. Ilmanottoaukko (17) ja ilmanpoistoaukko (15) voidaan puhdistaa kuivalla harjalla tai pölynimurilla. Ilmanottoaukko (17) on varustettu ilmanotto-ritilällä (16), joka voidaan puhdistaa kostealla liinalla.
- Jos et käytä ilmankuivainta pitkään aikaan, tyhjennä vesisäiliö ja kuivaa laite kokonaan ennen varastointia sen alkuperäisessä laatikossa.

Korjaukset

- Sähkölaitteiden korjauksia (verkkokaapelin vaihto) saa suorittaa yksinomaan alan ammattilainen. Asiantuntemattomien suorittamissa korjauksissa takuu ja koko vastuu raukeavat.
- Älä koskaan käytä laitetta, jos kaapeli tai pistoke on vahingoittunut, jos laite toimii virheellisesti, jos se on pudonnut maahan tai muuten vioittunut (halkeamia/murtumia suojuksessa).
- Älä työnnä minkäänlaisia esineitä laitteeseen.
- Jos laitetta ei voi enää korjata, tee se käyttökeltomaksi välittömästi ja vie se keräyspisteeseen (verkkokaapeli katkaistaan).
- Siinä tapauksessa, että laite täytyy korjata, on huomioitava seuraavat asiat ennen laitteen lähettämistä tai liikkeeseen viemistä: laitteessa oleva vesi (vesisäiliö ja mahdollisesti vesiallas) on laskettava kokonaan pois ja laitteen on annettava kuivaa kokonaan. Laitteessa oleva jäämävesi vahingoittaa sitä kuljetuksen aikana. Tässä tapauksessa takuu raukeaa.
- Paikalliset huoltopalvelut eivät saa tehdä laitteen jäähdytysjärjestelmään mitään korjauksia, koska laitteessa käytetään tulenarkaa jäähdytysainetta R290. Vain valmistajan valtuuttamat teknikot saavat suorittaa jäähdytysjärjestelmän korjaukset, jotka on koulutettu käsittelemään syttyviä kylmäaineita.

Jätehuolto

Euroopan parlamentin ja neuvoston direktiivi 2012 / 19 / CE Sähkö- ja elektroniikkalaiteromusta (WEEE) edellyttää, ettei vanhoja kotitalouksien sähkölaitteita saa hävittää lajittelemattoman yhdyskuntajätteen mukana. Vanhat laitteet on kerättävä erikseen materiaalien palautuksen- ja kierrättämisen optimoimiseksi sekä terveys- ja ympäristövaikutuksien vähentämiseksi. Tuotteen yliviivattu roskakori -merkintä muistuttaa siitä, että sinun velvollisuutesi on hävittää laite erikseen. Kuluttajia kehoitetaan ottamaan yhteyttä paikallisiin viranomaisiin tai tuotteen jälleenmyyjään saadakseen lisätietoja vanhan laitteen asianmukaisesta hävittämisestä.



Teknillisiä tietoja

Jännite	220 – 240V / 50Hz
Tehonkulutus	545 W (26.7 °C 60 % RH)
Teho	735 W (35 °C 80 % RH)
Mitat	382 x 650 x 287 mm (leveys x korkeus x syvyys)
Paino	18.0kg
Säiliön tilavuus	5.2L
Maksimi kapasiteetti päivässä	50L
CADR	korkeintaan 327 m ³ /h (puhtaan ilman toimitusnopeus, AHAM)
Huoneen koko	korkeintaan 44 m ² / 109 m ³ ilmanvaihto 3x/h (keskitason ilman epäpuhtaudet tai normaali käyttö)
Äänen taso	38 – 55 dB(A)
Jäähdytysaine	R290 (127 g)
EU-määräyksiä	CE / WEEE / RoHS / UKCA / RED / EAC

Tässä laitteessa on Stadler Form Aktiengesellschaft:in radiomoduuli tyyppi WBR3. Se toimii ISM-taajuusalueella 2.400 ja 2.4835 GHz:n välisellä alueella 20 dBm:n enimmäis-lähetysteholla.

Teknilliset muutokset pidätetään



Gratulerer! Du har akkurat skaffet deg den eksepsjonelle luftavfukteren LUKAS PRO. Den vil gi deg mye nytelse og forbedre innendørsluften for deg.

Som med alle elektriske husholdningsartikler er det nødvendig å utvise særlig hensyn til bruk av denne modellen, for å unngå personskader, brann eller produktskader. Vennligst les nøye gjennom disse driftsinstruksjonene før du tar i bruk apparatet for første gang, og følg sikkerhetsinstruksene på selve apparatet.

Beskrivelse av apparatet

Apparatet består av følgende hoveddeler:

1. Kabinett
2. Strømkabel
3. Skjerm
4. Av/på-knapp
5. Avfuktingsmodus («DRY»)
6. Tørkemode («LAUNDRY»)
7. Luftrensingsmodus («PURIFY»)
8. Valg av avfuktingsnivå (1–4 «SPEED»)
9. Hygrostat (Permanent drift «CO» / 30–80 %)
10. Svingfunksjon («SWING»)
11. Timer (1–9 h)
12. Knapp for nattmodus («NIGHT MODE»)
13. LED opplyst = Vanntanken full («TANK FULL»)
14. Tast for WiFi
15. Luftuttak
16. Luftinnløpsgitter
17. Luftinntak
18. HEPA-filter
19. Vanntank
20. Vanntanknivå
21. Slange for drenering
22. Skjult håndtak for enkel flytting
23. Skjulte Hjul for enkel transportering
24. Partikkelsensor
25. Indikator for luftkvalitet

Viktige sikkerhetsinstruksjoner

Vennligst les nøye gjennom driftsinstruksjonene før du tar i bruk apparatet for første gang, og ta vare på dem for senere referansebruk, f.eks. dersom du gir viften videre til en ny eier.

- Dette apparatet kan brukes av barn over åtte år og personer med redusert syn, hørsel eller mental kapasitet, eller manglende erfaring og kunnskap, forutsatt at de er under tilsyn eller har fått opplæring i hvordan man bruker apparatet på en sikker måte og at de forstår hvilke farer som foreligger. Barn skal ikke leke med apparatet. Rengjøring og brukervedlikehold skal ikke utføres av barn uten tilsyn.
- Hvis strømledningen er skadet, må den skiftes ut av produsenten, serviceagenten eller liknende kvalifisert personell, for å unngå faresituasjoner.

- Stadler Form nekter alt ansvar innen tap eller skader som oppstår som en følge av mangelfull oppfølging av disse driftsinstruksjonene.
- Apparatet er kun tiltenkt bruk i hjemmet for de formål beskrevet i disse instruksjonene. Uautorisert bruk og tekniske modifikasjoner på apparatet kan føre til fare for helse og liv.
- Før vedlikehold og rengjøring av apparatet, slå av strømmen og plugg ut strømkabelen.
- Kun for innendørs bruk.
- Ikke oppbevar apparatet utendørs.
- Alltid transporter avfukteren i en stående posisjon. Før du bruker avfukteren for første gang, la den stå i en stående posisjon i 24 timer. Alltid la avfukteren stå i en stående posisjon umiddelbart etter transportering av apparatet, og vent minst 60 minutter før du slår den på igjen. Vanntanken må tømmes før transportering.
- Plasser avfukteren på en fast, jevn og vannsikker overflate. Sørg for at den står på sikkert vis slik at avfukteren ikke velter eller faller ned. Dersom den velter, vennligst koble fra strømkilden umiddelbart. Vann kan skade møbler og gulvbelegg.
- Dra ledningen ordentlig ut. En ufullstendig utdradd ledning kan føre til overoppheting og forårsake brann.
- Ikke senk avfukteren i vann eller noen andre væsker, og ikke hell vann eller andre flytende substanser på apparatet eller inn i luftinntaket eller de luftutstrømmende ventilene.
- Ikke bruk dette apparatet i umiddelbar nærhet av badekar, dusj eller svømmebasseng (opprethold en minimumsdistanse på 3 m). Plasser apparatet slik at man ikke kan nå det fra badekaret.
- Ikke plasser apparatet i nærheten av en varmekilde. Ikke utsett strømkabelen for direkte varme (som i nærheten av en kokeplate, åpen ild, varme jernplater eller ovner, for eksempel). Beskytt strømkabelen mot oljete væsker.
- Ikke bruk avfukteren dersom den er skadet eller viser tegn på skader, eller dersom den ikke fungerer som den skal. Koble apparatet fra strømtilførselen.
- Stikk aldri fingre eller gjenstander inn i luftinntaket eller –uttaket. Apparatet må ikke dekkes til når det er i bruk.
- Ikke sitt eller stå på apparatet.
- Hell ut vannet i tanken når den er full.
- Bruk av apparatet i små, lukkede rom, som f.eks. et skap, kan medføre brann.
- Merk: Apparatet skal kun installeres, brukes og lagres i et rom med en grunnflate som ikke er mindre enn minste romareal (7.2 m²).
- Når apparatet brukes til å tørke klær, plasser klærne minst 50 cm fra enheten og ikke la vann dryppe på enheten.
- Hvis du bruker apparatet med avløpsslange, må du passe på at enden av slangen ligger lavere enn koblingen til apparatet; hvis ikke vil vannet ikke kunne renne bort og dermed forårsake oversvømmelse.
- Hvis deler av apparatet er skadet, må du kontakte en forhandler eller et autorisert serviceverksted.
- Opplysninger om type og sikringer: 2010 T3.15A / 250V; 2010 T6.3A / 250V.
- Avfukteren fungerer optimalt i romtemperaturer på mellom 13 °C og 35 °C. Den spesifiserte fuktreduserende resultater er kun oppnåelig i den høyere temperaturområdet (fra 22 °C) og med høyere luftfuktighet (fra 70 %). Den laveste anbefalte driftstemperaturen er 5 °C. Dersom temperaturen er la-

vere, blir DEFROST (avisningsmodus) aktivert for ofte. Den høyeste driftstemperaturen er 35 °C og den høyeste relative luftfuktigheten er 80 %.

Installasjon / drift

Merknad: Sørg for at det alltid er tilstrekkelig plass mellom luftavfukteren og veggen eller andre større objekter (> 50 cm). Luftstrømmen må ikke blokkeres av objekter av noen type. Luftstrømmen må ikke blokkeres av andre gjenstander.

1. Fjern luftinntaksgitteret (16) på baksiden ved å stikke hånden inn i fordypningen i nedre delen av gitteret og vipp gitteret bort fra apparatet. Ta HEPA-filteret (18) ut av kabinettet (1), fjern plastfolien og sett filteret inn i apparatet igjen. Pilene på oppsiden av filteret (18) viser i hvilken retning filteret skal settes inn. Sett gitteret (16) tilbake i kabinettet.
2. Plasser Lukas Pro på en flat overflate i et ønskelig område. Koble strømkabelen (2) til et passende strømuttak (se typeskiltet på apparatet).
3. Trykk på av/på-knappen (4) for å slå på avfukteren.
4. I «DRY»-modus (5) er avfukningstrinn 2 og hygrostaten forhåndsinnstilt i kontinuerlig drift («CO»). Svingfunksjonen er aktivert. Dessuten er Wi-Fi-funksjonen innkoblet og apparatet befinner seg i paringsmodus. Alle funksjonene kan endres manuelt. «DRY»-modus er som standard aktivert når apparatet tas i bruk. Du kan også aktivere/deaktivere luftrensingsmodus ved å trykke på «PURIFY»-knappen (7). Hvis LED-lampen over «PURIFY»-knappen (7) lyser, er luftrensingsmodus aktivert. Når ønsket luftfuktighetsnivå er nådd, slås kompressoren av, og apparatet fortsetter å kjøre kun i luftrensingsmodus. Du kan justere viftens hastighet med «SPEED»-knappen (8).
5. I «LAUNDRY»-modus (6) er svingfunksjonen, avfukningstrinn 4 og hygrostaten forhåndsinnstilt i kontinuerlig drift («CO»). Tidsuret er som standard programmert på 6 timer, men dette kan endres manuelt. De øvrige funksjonene kan ikke endres i denne modus. Den resterende driftstiden blir vist på displayet.
6. For å aktivere luftrensingsmodus trykker du på «PURIFY»-knappen (7). Hvis luftrensingsmodus er aktiv, lyser LED-lampen over „PURIFY»-knappen (7). I denne modusen renses luften uten avfukningsfunksjon. Luftkvaliteten måles av partikkelsensoren og indikeres av LED-displayet (25) på fremsiden av kabinettet. Den hvite LED-lampen indikerer god luftkvalitet. Gul LED indikerer middels luftkvalitet, og rød LED indikerer dårlig luftkvalitet. Når apparatet slås på igjen, lyser displayet gult i de første 3 sekundene. Deretter skifter displayet til den aktuell målte luftkvaliteten (hvit, gul eller rød).
7. Hastigheten på ventilatoren for luftavfukteren kan styres med knappen for avfukningstrinn («SPEED») (8). Det finnes fire trinn. Trinnene blir vist som søyler (trinn 1 = 2 søyler, trinn 2 = 4 søyler, trinn 3 = 6 søyler, trinn 4 = 8 søyler). I de høyere trinnene er avfukningseffekten tilsvarende større.
8. Med hygrostaten (9) kan det ønskede luftfuktighetsnivået angis (CO=kontinuerlig / 30–80 %). Innstill ønsket luftfuktighet ved å trykke på «+» eller «-»-knappen. Innstillingen blir lagret når det i løpet av 3 sekunder ikke foretas noen forandring på kontrollpanelet. Deretter viser displayet den aktuelle luftfuktigheten i rommet. Dersom avfukteren når den valgte luftfuktigheten vil den slå seg av og etter det kontrollere luftfuktighetsnivået under konstante intervaller ved å slå på viften i korte omganger.

9. Med knappen for «SWING»-modus (10) kan svingfunksjonen på luftutløpet (15) aktiveres hhv. deaktiveres. Denne modus fordeler den avfuktede luften i rommet optimalt.
10. Ved å trykke på tidsurknappen (11) kan driftstiden innstilles på 1–9 timer etter valg. Tidsuret er utkoblet når «0h» blir vist på displayet. Trykk på tidsurknappen for å innstille ønsket driftstid. Innstillingen blir lagret når det i løpet av 3 sekunder ikke foretas noen forandring på kontrollpanelet. Deretter viser displayet den aktuelle luftfuktigheten i rommet. Den resterende driftstiden blir vist når tidsurknappen (11) blir trykket. Apparatet kobles automatisk ut etter at den innstilte driftstiden har gått.
11. Dersom du synes lampene er for sterke (for eksempel i et soverom), kan du redusere intensiteten i LED-ene med knappen for nattmodus (12). Du kan velge mellom to ulike moduser:
 - Normalmodus (standardmodus)
 - Dempet modus (trykk én gang – LED dempet til 30 %, display utkoblet og «SPEED» på trinn 1)
 - Ved å trykke på knappen for nattmodus (12) én gang til går du tilbake til normalmodus.

Merk: I nattmodus (dempet modus) blir avfuktingstrinnet automatisk satt på trinn 1. Avfuktingstrinnet kan imidlertid endres manuelt ved å trykke på knappen «SPEED» (8).
12. Trykk på Wi-Fi-tasten (14) i 3 sekunder for å forbinde Lukas Pro med appen «Stadler Form» eller «Smart Life – Smart Living» fra Tuya Inc. (fra App Store eller Google Play) på smarttelefonen din. Hvis apparatet er i pairing-modus, blinker LED-en ovenfor WiFi-tasten (14). LED-en som lyser permanent ovenfor WiFi-tasten signaliserer at det er forbindelse mellom Lukas Pro og smarttelefonen din. Alle apparatfunksjonene kan styres med appen og luftkvaliteten overvåkes, også når du ikke er hjemme. Nøyaktige opplysninger om forbindelsen mellom apparat og smarttelefon finnes i den vedlagte «Wi-Fi – Quick Setup Guide» eller på vår hjemmeside: www.stadlerform.com/connect.
13. Barnesikringsfunksjon: I innkoblet tilstand kan alle funksjonene sperres med et langt trykk (3 sekunder) på «TIMER»-knappen (11). Displayet viser kort „CL“ (for „child lock“). I «DRY»-modus blir deretter den aktuelle luftfuktigheten vist. I „TIMER» og «LAUNDRY» modus viser displayet den resterende driftstiden. Når apparatet blir skilt fra strømmettet og deretter koblet inn igjen, må barnsikringsfunksjonen aktiveres på nytt. Funksjonen kan deaktiveres ved å trykke «TIMER»-knappen (11) på nytt i 3 sekunder.
14. Hvis vanntanken (19) er full, lyser den LED ovenfor «TANK FULL»-indikatoren (13). Avfukteren kobler seg automatisk ut. Vennligst tøm vanntanken. Når du setter tanken tilbake på plass, kobler avfukteren seg automatisk inn igjen.
15. Dersom ønskelig, er det mulig å tilkoble en dreneringsslange til enheten for permanent vandrednering. I dette tilfellet, koble slangen (21) til enheten via hullet på baksiden av avfukteren og plasser enden til dreneringen i et vannuttak. Vennligst sørg for at enden til slangen er lavere enn tuten, ellers vil ikke vannet drenere skikkelig og oversvømmelser kan forekomme.

16. For enkel sidejustering av enheten finnes det skjulte hjul (23) tilgjengelig. Tøm først tanken helt. Nå kan du enkelt flytte avfukteren til ønsket plassering.
17. Når apparatet ikke blir brukt hver dag, skal det kobles ut ved å trykke på av/på-knappen (4), og vanntanken skal tømmes. Merk: Apparatet har en minnefunksjon og lagrer den sist valgte innstillingen når apparatet kobles ut og skilles fra strømmettet.

Utskiftning HEPA-filter

HEPA-filteret (18) kan ikke renses og må skiftes ut etter ca. 12 måneder. Når filteret skal skiftes ut, koble ut apparatet og fjern luftinnløpsgitteret (16) på baksiden. Ta ut HEPA-filteret (18) og sett inn et nytt. Sett så luftinnløpsfilteret på igjen. HEPA-filteret kan kjøpes hos den forhandleren der du har kjøpt Lukas Pro.

Rengjøring

Før vedlikehold, rengjøring og etter bruk, slå av apparatet (4) og plugg fra strømkabelen (2).

- **Obs:** Aldri senk apparatet i vann (fare for kortslutning).
- For å rengjøre utsiden, tørk med en fuktig klut og tørk så godt.
- Sørg for at luftinnløpet (17) og luftavløpet (15) rengjøres regelmessig for å unngå støvoppbygging. Luftinnløpet (17) og luftavløpet (15) kan rengjøres med en tørr børste eller støvsuger. Luftinnløpet (17) er utstyrt med et luftinnløpsfilter (16) som kan rengjøres med en fuktig klut.
- Dersom du ikke bruker avfukteren over en lengre tidsperiode, tøm vanntanken og tørk enheten fullstendig før du lagrer den i den opprinnelige emballasjen.

Reparasjoner

- Reparasjoner på dette produktet må kun utføres av kvalifiserte teknikere. Dersom det utføres urettmessige reparasjoner utløper garantien og alt ansvarshold.
- Aldri bruk apparatet dersom adapteren eller kontakten er skadet, etter det har feilfunksjonert, dersom det har blitt mistet eller skadet på noen som helst måte (sprekker/spriker i kabinettet).
- Ikke press gjenstander inn i apparatet. Ikke demonter apparatet.
- Dersom apparatet er utenfor reparasjonsmuligheter, gjør det ubrukbart umiddelbart og lever det til et returpunkt gitt til formålet.
- I tilfelle reparasjon må disse punktene følges før apparatet sendes eller bringes til forhandleren: Apparatet må tømmes for vann (vannbeholder eller tank) og få tørke helt. Rester av vann ødelegger apparatet når det transporteres. Det vil også medføre at garantien opphører.
- Reparasjoner på apparatets kjølesystem må ikke gjennomføres av lokale service-firmaer, fordi apparatet drives med det brennbare kjølemiddelet R290. Reparasjonsarbeid på kjølesystemet må kun utføres av produsentens autoriserte teknikere som er opplært i håndtering av brennbare kjølemedier.

Avhending

EU-direktiv 2012 / 19 / EF vedrørende elektriske og elektroniske apparater (Waste Electrical and Electronic Equipment - WEEE) sier at gamle elektriske husholdningsapparater ikke må kastes som vanlig restavfall. Gamle apparater må samles inn separat for å optimalisere gjenbruk og resirkulering av materialene de inneholder og redusere påvirkningen på menneskers helse og miljøet. Det overkryssede søppelkassesymbolet er for å minne om din forpliktelse om at du når du kaster apparatet må det samles inn separat. Forbrukerne må kontakte lokale myndigheter eller forhandlere for informasjon angående riktig avhending av sitt gamle apparat.



Spesifikasjoner

Rangert spenning	220 – 240V / 50Hz
Strøminngang	545W (26.7 °C 60 % RH)
Utgangseffekt	735 W (35 °C 80 % RH)
Dimensjoner	382 x 650 x 287 mm (bredde x høyde x dybde)
Omtrentlig vekt	18.0kg
Tankkapasitet	5.2L
Maks. avfukting per dag	50L
CADR	opptil 327 m ³ /h (leveringsrate for ren luft fra AHAM)
Romstørrelse	opptil 44 m ² / 109 m ³ med 3x/t luftskifte (middels luftforurensning / normal bruk)
Lydnivå	38 – 55 dB (A)
Kjølemiddel	R290 (127 g)
I samsvar med EU-forskrifter	CE / WEEE / RoHS / UKCA / RED / EAC

Dette apparatet inneholder en radiomodul fra Stadler Form Aktiengesellschaft av typen WBR3. Den fungerer i ISM båndet i området 2.400 – 2.4835 GHz med en maks. overførings-effekt på 20 dBm.

Alle rettigheter med hensyn til tekniske endringer forbeholdes



Grattis! Du har just införskaffat den enastående luftavfuktaren LUKAS PRO. Den kommer att ge dig stor glädje och förbättra din inomhusluft.

Som med alla elektriska hushållsapparater krävs det att du är extra försiktig med den här modellen också, för att undvika personskador, brandskador eller skador på apparaten. Läs denna bruksanvisning noggrant innan du använder apparaten för första gången och följ säkerhetsanvisningarna på själva apparaten.

Beskrivning av apparaten

Apparaten består av följande huvuddelar:

1. Hölje
2. Nätkabel
3. Display
4. På/av-knapp
5. Avfuktningläge ("DRY")
6. Tvätttorkningläge ("LAUNDRY")
7. Luftreningsläge ("PURIFY")
8. Val av avfuktningnivå (1–4 "SPEED")
9. Hygrostat (Kontinuerlig drift "CO" / 30–80 %)
10. Svängfunktion ("SWING")
11. Timer (1–9 h)
12. Knapp för nattläge ("NIGHT MODE")
13. LED upplyst = vattentank full ("TANK FULL")
14. Knapp för WiF
15. Luftutsläpp
16. Luftinloppsgaller
17. Luftintag
18. HEPA-filter
19. Vattentank
20. Vattentanknivå
21. Slang för dräneringssåtgärd
22. Dolt handtag för enkel omplacering
23. Dolda hjul för enkel transport
24. Partikelsensor
25. Indikator för luftkvalitet

Viktiga säkerhetsanvisningar

Läs igenom bruksanvisningen noga innan du använder apparaten för första gången och håll den i säkert förvar för framtida referens, vid behov ger du den vidare till nästa ägare.

- Denna apparat kan användas av barn från 8 år och uppåt och personer med nedsatt fysisk eller mental förmåga eller brist på erfarenhet och kunskap, om de övervakas eller får instruktioner angående användning av apparaten på ett säkert sätt och förstår de inblandade riskerna. Barn ska inte leka med apparaten. Rengöring och underhåll får inte göras av barn utan tillsyn.
- Om elkabeln skadas måste den bytas ut av tillverkaren, dess servicepersonal eller liknande kvalificerade personer för att undvika fara.

- Stadler Form avsäger sig allt ansvar för förlust eller skada som uppstår på grund av att bruksanvisningen inte följts.
- Apparaten får endast användas i hemmet för de ändamål som beskrivs i denna bruksanvisning. Otillåten användning och tekniska ändringar på apparaten kan leda till fara för liv och hälsa.
- Innan apparaten underhålls och efter varje användning, stänger du av apparaten och drar ut nätkabeln ur vägguttaget.
- Endast för inomhusbruk.
- Förvara inte apparaten utomhus.
- Transportera alltid avfuktaren i upprätt läge. Innan du använder avfuktaren för första gången, låt den stå i upprätt läge i 24 timmar. Ställ alltid avfuktaren i upprätt läge direkt efter transport av maskinen och vänta i minst 60 minuter innan du slår på den igen. Vattentanken måste tömmas före varje transport.
- Placera avfuktaren på ett fast, jämnt och vattentätt underlag. Se till att den står stadigt så att avfuktaren inte kan välta eller falla ner. Dra ut kontakten på en gång om den välter. Vatten kan skada möbler och golvbeläggningar.
- Vira upp sladden helt. En ofullständig uppvirad sladd kan leda till överhettning och orsaka brand.
- Sänk inte ner avfuktaren i vatten eller andra vätskor och håll inte vatten eller andra vätskor på apparaten eller i luftintagets och luftventilernas utflöde.
- Använd inte denna apparat i omedelbar närhet av badkar, dusch eller simbassäng (minsta avstånd är 3 m). Placera apparaten så att en person som befinner sig i badkaret inte kan röra apparaten.
- Placera inte apparaten nära en värmekälla. Utsätt inte sladden för direkt värme (som t.ex. en uppvärmd värmeplatta, öppen eld, hett strykjärn, eller värmeelement). Skydda nätsladdar från olja.
- Använd inte avfuktaren om den är felaktig eller visar tecken på skada, eller om den inte fungerar korrekt. Dra ut stickkontakten ur vägguttaget.
- Sätt aldrig in varken fingrar eller andra föremål i luftinloppet eller -utloppet. Täck aldrig apparaten under drift.
- Sitt eller stå aldrig på apparaten.
- Töm vattnet i vattentanken när tanken är full.
- Ta inte apparaten i drift i ett slutet område, t.ex. i ett skåp, eftersom det kan leda till brand.
- OBS: Enheten får endast installeras, användas och förvaras i ett rum med en golvyta som inte är mindre än den minsta rumsytan (7.2 m²).
- Vid torkning av kläder bör kläderna hållas på minst 50 cm avstånd från enheten och inte droppa vatten på enheten.
- Försäkra dig vid drift av apparaten med avtappningsslang att slangänden ligger lägre ner än slangens början, eftersom vattnet annars inte kan rinna bort och följden då kan bli en översvämning.
- Om delar på apparaten är skadade, kontakta återförsäljaren eller en auktoriserad reparationsverkstad.
- Uppgifter om säkringarnas typ och effekt: 2010 T3.15A / 250V; 2010 T6.3A / 250V.
- Avfuktaren fungerar optimalt vid en rumstemperatur mellan 13 °C och 35 °C. Angiven avfuktningseffekt uppnås endast vid högre temperaturer (från 22 °C) och med hög luftfuktighet i rummet (från 70 %). Den

lågsta rekommenderade driftstemperaturen är 5 °C. Vid lägre temperaturer aktiveras DEFROST (avfrostningsfunktionen) alltför ofta. Den högsta driftstemperaturen är 35 °C och den relativa fuktigheten är 80 %.

Inställning / drift

Observera: Se till att det alltid finns tillräckligt med utrymme mellan luftavfuktaren och väggen eller andra större föremål (> 50 cm). Luftflödet får aldrig blockeras av någon typ av föremål.

1. Ta bort luftintagsgallret (16) på baksidan genom att föra in handen i urtaget i gallrets nedre del och luta gallret bort från enheten. Ta bort HEPA-filtret (18) ur höljet (1), avlägsna plastfolien och sätt tillbaka filtret i enheten. Pilarna på filtrets ovansida (18) visar i vilken riktning filtret ska sättas in. Sätt tillbaka gallret (16) i höljet.
2. Placera Lukas Pro på en plan yta i önskat område. Anslut nätkabeln (2) till ett lämpligt vägguttag (Se märkskylten på enheten).
3. Tryck på på/av-knappen (4) för att slå på avfuktaren.
4. I "DRY"-läget (5) är avfuktningnivå 2 och hygrostaten i kontinuerlig drift ("CO") förinställda. Svängfunktionen är aktiverad. Dessutom är WiFi-funktionen påslagen och enheten är i parningsläge. Alla funktioner kan ändras manuellt. "DRY"-läget är aktiverat som standard när du startar enheten. Du kan också aktivera/avaktivera luftreningsläget genom att trycka på "PURIFY"-knappen (7). När LED-lampan ovanför "PURIFY"-knappen (7) tänds är luftreningsläget aktiverat. När den önskade luftfuktigheten har uppnåtts stängs kompressorn av och enheten fortsätter att köras i luftreningsläge. Du kan justera fläktens hastighet med hjälp av "SPEED"-knappen (8).
5. I "LAUNDRY"-läget (6) är svängfunktionen, avfuktningnivå 4 och hygrostaten i kontinuerlig drift („CO") förinställda. Timern är programmerad till 6 timmar som standard, men kan ändras manuellt. De andra funktionerna kan inte ändras i detta läge. Den återstående drifttiden visas på displayen.
6. Tryck på "PURIFY"-knappen (7) för att aktivera luftreningsläget. När luftreningsläget är aktivt tänds LED-lampan ovanför "PURIFY"-knappen (7). I detta läge renas luften utan avfuktningfunktion. Luftkvaliteten mäts av partikelsensorn och indikeras av LED-displayen (25) på framsidan av höljet. Den vita LED-lampan betyder god luftkvalitet. Den gula LED-lampan indikerar medelhög luftkvalitet och den röda LED-lampan dålig luftkvalitet. När enheten slås på igen lyser indikeringen gult under de första 3 sekunderna. Därefter växlar indikeringen till den för närvarande uppmätta luftkvaliteten (vit, gul eller röd).
7. Med knappen för avfuktningnivå ("SPEED") (7) kan du reglera hastigheten på luftavfuktarens fläkt. Det finns fyra nivåer. Nivåerna visas som staplar (nivå 1 = 2 staplar, nivå 2 = 4 staplar, nivå 3 = 6 staplar, nivå 4 = 8 staplar). Vid högre nivåer är avfuktningseffekten motsvarande högre.
8. Med hygrostaten (9) kan önskad fuktnivå ställas in (CO = kontinuerlig / 30–80 %). Tryck på knappen "+" eller "-" för att ställa in önskad luftfuktighet. Inställningen sparas om ingen ändring sker på kontrollpanelen under 3 sekunder. Därefter visar displayen den aktuella luftfuktigheten i rummet. Om avfuktaren når den valda luftfuktigheten stängs den av och därefter kontrollerar den luftfuktigheten i jämna intervaller genom att slå på fläkten en kort stund.

9. Med knappen för "SWING"-läget (10) kan du aktivera eller avaktivera luftutloppets (15) svängfunktion. I detta läge fördelas den avfuktade luften optimalt i rummet.
10. Tryck på timerknappen (11) för att ställa in drifttiden mellan 1 och 9 timmar. Timern är avstängd när displayen visar "0h". Tryck på timerknappen för att ställa in önskad drifttid. Inställningen sparas om ingen ändring sker på kontrollpanelen under 3 sekunder. Därefter visar displayen den aktuella luftfuktigheten i rummet. Den återstående tiden visas när du trycker på timerknappen (11). Enheten stängs av automatiskt när den inställda drifttiden har löpt ut.
11. Om du upplever lamporna som för ljusa (i ett sovrum till exempel), kan du minska lysdiodens ljusintensitet genom att trycka på knappen för nattläge (12). Du kan välja mellan två olika lägen:
 - Normalläge (standardläge)
 - Dämpat läge (tryck en gång – LED dämpad till 30 %, displayen frånslagen och "SPEED" inställd på nivå 1)
 - Genom att trycka på knappen för nattläge (12) ytterligare en gång kan du gå tillbaka till normalläge.

OBS: I nattläget (dämpat läge) ställs avfuktningnivån automatiskt in på nivå 1. Avfuktningnivån kan dock ändras manuellt genom att trycka på knappen "SPEED" (8).
12. Tryck på WiFi-knappen (14) i 3 sekunder för att ansluta Lukas Pro till smartmobilen med hjälp av appen "Stadler Form" eller "Smart Life - Smart Living" från Tuya Inc. (tillgängliga i App Store och via Google Play). Om apparaten är i pairing-läge blinkar lysdioden över WiFi-knappen (14). Den konstant lysande lysdioden över WiFi-knappen signalerar den befintliga anslutningen mellan Lukas Pro och din smartphone. Via appen kan samtliga enhetsfunktioner styras och luftkvaliteten övervakas i realtid, även när du inte är hemma. Mer detaljerad information om hur enheten ansluts till smartmobilen finns i den bifogade "Wi-Fi - Quick Setup Guiden" eller på vår hemsida: www.stadlerform.com/connect.
13. Barnsäkringsfunktion: I tillkopplat läge kan alla funktioner låsas genom att hålla knappen "TIMER" (11) intryckt i 3 sekunder. "CL" (för "child lock") tänds kort på displayen. I "DRY"-läget visas sedan den aktuella luftfuktigheten. I "TIMER" och "LAUNDRY"-lägena visar displayen den återstående drifttiden. Om enheten kopplas bort från elnätet och slås på igen måste du återaktivera barnsäkringsfunktionen. För att avaktivera funktionen trycker du på knappen "TIMER" (11) igen i 3 sekunder.
14. När vattentanken (19) är full lyser den LED:n ovanför displayen "TANK FULL" (13). Avfuktaren stängs av automatiskt. Töm vattentanken. När du sätter in den igen sätts avfuktaren på igen automatiskt.
15. Om så önskas, är det möjligt att ansluta en dräneringsslang till enheten för permanent vattendränering. I detta fall ansluter du slangen (21) till enheten genom hålet på avfuktarens baksida och placerar dräneringsändan i ett vattenutlopp. Se till att slangändan är lägre än pipen, annars kommer vattnet inte att dräneras och det kan uppstå översvämningar.
16. För enkel sidotransportör är dolda hjul (23) fästa under enheten. Töm först tanken helt. Nu kan du enkelt flytta avfuktaren till önskad plats.
17. Stäng av enheten genom att trycka på på/av-knappen (4) och töm vattentanken, om den inte används varje dag. OBS: Enheten har en minnesfunktion och sparar den senast valda inställningen när du stänger av enheten och kopplar bort den från elnätet.

Byte av HEPA-filter

HEPA-filtret (18) kan inte rengöras och måste bytas ut efter ca 12 månader. För att byta filtret, stäng av enheten och ta bort luftintagsgallret (16) på baksidan. Ta bort HEPA-filtret (18) och sätt i det nya. Sätt sedan tillbaka luftintagsgallret. Du kan beställa HEPA-filtret från den återförsäljare där du köpte din Lukas Pro.

Rengöring

Innan apparaten underhålls och efter varje användning, stänger du av apparaten (4) och drar ut nätkabeln (2) ur vägguttaget.

- **Observera:** Sänk aldrig ned apparaten i vatten (risk för kortslutning).
- För att rengöra utsidan, torka av med en fuktig trasa och torka sedan ordentligt.
- Se till att luftintaget (17) och luftutsläppet (15) rengörs regelbundet för att undvika att damm samlas. Luftintaget (17) och luftutsläppet (15) kan rengöras med en torr borste eller en dammsugare. Luftinloppet (17) är försett med ett luftinloppsgaller (16) som kan rengöras med en fuktig trasa.
- Om du inte använder avfuktaren under en tid, töm vattentanken och torka enheten helt innan du förvarar den i sin ursprungliga förpackning.

Reparationer

- Reparationer av elektriska apparater får endast utföras av en kvalificerad eltekniker. Om felaktiga reparationer utförs, upphör garantin att gälla och allt ansvar frånsägs.
- Använd aldrig apparaten om en kabel eller kontakt är skadad, om den har funktionsfel, om den har tappats eller blivit skadad på något annat sätt (sprickor/brister i höljet).
- Tryck inte in några föremål i apparaten. Ta inte isär apparaten.
- Om apparaten inte går att reparera, gör den obrukbar omedelbart och lämna in den på en lämplig återvinningsstation.
- Vid reparation måste följande punkter beaktas innan apparaten skickas eller tas till återförsäljaren: Töm ut allt vatten ur apparaten (vattentråg och eventuell vattentank) och låt apparaten torka helt. Apparaten skadas om den transporteras med restvatten i. Garantin upphör då att gälla.
- Reparationer på enhetens kylsystem får inte utföras av lokala serviceföretag, eftersom enheten drivs med det brandfarliga kylmediet R290. Reparationsarbeten på kylsystemet får endast utföras av tillverkarens auktoriserade tekniker som är utbildade i hantering av brandfarliga kylmedier.

Kassering

Det europeiska direktivet 2012 / 19 / CE om avfall från elektrisk och elektronisk utrustning (WEEE), kräver att gammal hushållselektronik INTE kastas i det normala osorterade avfallet. Förbrukad utrustning måste samlas in separat för att optimera återanvändning och återvinning av det material som de innehåller och för minska påverkan på människors hälsa och på miljön. Symbolen med den överkorsade "soptunnan" på produkten påminner dig om din skyldighet att apparaten måste samlas in separat när det kasseras. Du kan kontakta din lokala myndighet eller återförsäljare för information om korrekt kassering av förbrukad elektronisk utrustning.



Specifikationer

Märkspänning	220 – 240 V / 50Hz
Effektförbrukning	545 W (26.7 °C 60 % RH)
Utgående effekt	735 W (35 °C 80 % RH)
Mått	382 x 650 x 287 mm (bredd x höjd x djup)
Vikt ca.	18.0kg
Tankkapacitet	5.2L
Max. avfuktning per dag	50L
CADR	upp till 327 m ³ /h (Utsändningshastighet av ren luft (Clean Air Delivery Rate) av AHAM)
Rumsstorlek	upp till 44 m ² / 109 m ³ med 3x/h luftutbyte (måttlig luftförorening / normal användning)
Ljudnivå	38 – 55 dB (A)
Kylmedel	R290 (127 g)
Uppfyller EU:s regler	CE / WEEE / RoHS / UKCA / RED / EAC

Denna enhet innehåller en radiomodul från aktiebolaget Stadler Form av typen WBR3. Den fungerar på ISM-bandet i området 2,400 – 2,4835 GHz med en maximal sändningseffekt på 20 dBm.

Alla rättigheter för tekniska ändringar förbehålles



Поздравляем с приобретением осушителя воздуха LUKAS PRO. Использование этого устройства позволит повысить качество воздуха и создать благоприятную атмосферу в помещении, а эксплуатация доставит несомненное удовольствие.

При эксплуатации осушителя воздуха, а также иных электроприборов, следует обращать особое внимание на меры безопасности. Прежде, чем использовать этот электроприбор, внимательно прочтите инструкцию. Во избежание травм или повреждений имущества строго следуйте приведенным в данной инструкции рекомендациям.

Описание устройства

Прибор состоит из следующих основных компонентов:

1. Корпус
2. Сетевой шнур
3. Дисплей
4. Кнопка „Включения / Выключения“
5. Режим осушения воздуха («DRY»)
6. Режим сушки белья («LAUNDRY»)
7. Режим очистки воздуха («PURIFY»)
8. Выбор скорости осушения (1–4 «SPEED»)
9. Гигростат (непрерывный режим работы «CO» / 30–80 %)
10. Функция поворота («SWING»)
11. Таймер (1–9ч)
12. Кнопка ночного режима («NIGHT MODE»)
13. Светодиодная подсветка = резервуар для воды полон («TANK FULL»)
14. Кнопка включения WiFi
15. Отверстия выхода воздуха
16. Решетка впускного отверстия для воздуха
17. Воздухозаборник
18. HEPA-фильтр
19. Резервуар для воды
20. Индикатор уровня воды
21. Дренажный шланг
22. Ручка для переноски
23. Скрытые колесики для удобства перемещения
24. Датчик пыли
25. Индикатор качества воздуха

Важные указания по безопасности

Сохраните эту инструкцию для дальнейших справок, а в случае передачи осушителя воздуха другому владельцу, передайте инструкцию вместе с электроприбором.

- Этот электроприбор не предназначен для использования детьми до 8 лет или недееспособными взрослыми без надлежащего контроля, а также лицами, не имеющими достаточных навыков по использованию электроприборов и не знакомыми с инструкцией по эксплуатации. Детям категорически запрещено играть с

прибором. Чистка и установка прибора может производиться детьми исключительно под присмотром взрослых.

- В случаях повреждения сетевого шнура он должен быть заменен авторизованным сервисным центром либо квалифицированным специалистом.

- Изготовитель не несет ответственности за любые травмы или ущербы, возникшие вследствие неправильной эксплуатации электроприбора.
- Сушитель является бытовым электроприбором и предназначен для использования только в домашних условиях в строгом соответствии с инструкцией по эксплуатации. Неправильная эксплуатация и техническая модификация электроприбора могут создать условия, опасные для жизни и здоровья пользователя.
- Перед проведением технического обслуживания, чистки, а также после каждого использования, выключите прибор и отсоедините его от сети.
- Не эксплуатируйте сушитель воздуха вне помещений.
- Не храните сушитель на улице.
- Перед транспортировкой убедитесь, что резервуар для воды пуст. Старайтесь не переворачивать сушитель воздуха во время транспортировки. После транспортировки сразу установите сушитель в вертикальное положение и подождите не менее 60 минут, прежде чем включать прибор. Перед первым включением оставьте сушитель воздуха в вертикальном положении на 24 часа.
- Устанавливайте сушитель воздуха только на ровной, устойчивой и влагонепроницаемой поверхности. Перед подключением к электросети убедитесь в том, что прибор не может упасть во время работы – при опрокидывании прибора вода из резервуара может вылиться на окружающие предметы. Если это произойдет случайно или по неосторожности, немедленно отключите сушитель воздуха от электросети
- Перед подключением полностью разматывайте сетевой шнур во избежание его перегрева и возгорания.
- Во избежание поражения электротоком никогда не погружайте сушитель воздуха, сетевой шнур или его вилку в воду или иную жидкость. Не допускайте попадания жидкостей в воздухозаборные и вентиляционные отверстия прибора.
- Не используйте прибор в непосредственной близости к ванной, душе, бассейну (минимальное расстояние – 3м). Разместите прибор так, чтобы человек, лежащий в ванной, не смог дотянуться до прибора.
- Не устанавливайте сушитель рядом с источниками тепла. Не допускайте, чтобы сетевой шнур касался горячих поверхностей любых нагревательных приборов (плита, открытый источник огня, утюг и т.п.), не допускайте контакта сетевого шнура с маслянистыми веществами.
- Если сушитель воздуха функционирует неправильно, а также при механических или иных повреждениях прибора, сетевого шнура или его вилки необходимо отключить прибор от электросети и

обратиться в сервисный центр. Во избежание поражения электрическим током не включайте прибор, пока неисправности не будут устранены.

- Ни в коем случае не вставляйте пальцы или другие предметы в воздухозаборные или вентиляционные отверстия прибора. Не накрывайте прибор во время эксплуатации.
- Не садитесь и не вставляйте на прибор.
- Опорожняйте резервуар для воды, если он заполнен до отметки максимального уровня.
- Не используйте прибор в закрытом пространстве, например, в шкафу. Это может привести к возникновению пожара.
- Внимание! Устанавливать, эксплуатировать и хранить прибор можно только в помещении с площадью не менее (7.2 м²).
- При использовании осушителя для сушки белья, ставьте его не менее чем на 50 см от вещей и избегайте попадания капель на прибор.
- При эксплуатации прибора с дренажным шлангом убедитесь в том, что конец шланга находится в сливной трубе и нежелательное протекание воды мимо дренажа исключено.
- При неисправности прибора или его отдельных деталей обращайтесь к дилеру или в авторизованный сервисный центр.
- Тип и мощность нагрузки предохранителей: 2010 T3.15 A / 250 В; 2010 T6.3 A / 250 В.
- Осушитель воздуха максимально эффективен при температуре воздуха в помещении в диапазоне от +13 до +35 °С. Оптимальная производительность работы достигается при температуре воздуха выше 22 °С и относительной влажности воздуха 70 % (диапазон допустимых параметров для эксплуатации осушителя воздуха: температура в помещении от +5 до +35 °С; относительная влажность от 30 % до 80 %).

Эксплуатация

Внимание: Убедитесь, что между осушителя воздуха и стеной (или другими большими объектами) достаточно места (более 50 см), потоку воздуха не должны препятствовать никакие предметы.

1. Снимите решетку воздухозаборника (16) на задней панели, просунув руку в углубление в нижней части решетки и отведя решетку в сторону от прибора. Извлеките HEPA-фильтр (18) из корпуса (1), снимите пластиковую пленку и вставьте фильтр в прибор. Стрелки на верхней части фильтра (18) указывают направление, в котором следует вставлять фильтр. Снова установите решетку (16) в корпус.
2. Установите Lukas Pro на ровной поверхности, подключите сетевой шнур (2) к соответствующей розетке (см. заводскую таблицу на приборе).
3. Включите осушитель воздуха при помощи кнопки «Включения / Выключения» (4).
4. В режиме «DRY» (5) уровень осушения 2 и гигростат предварительно настроен на непрерывную работу («СО»). Функция поворота активирована. Кроме того, включена функция WiFi, и аппарат находится в режиме сопряжения. Все функции можно изменить вручную. Режим «DRY» активируется по умолчанию при запуске прибора. Вы можете также активировать / деактивировать режим

очистки воздуха нажатием кнопки «PURIFY» (7). Если над кнопкой «PURIFY» (7) горит светодиод, значит режим очистки воздуха активирован. При достижении желаемой влажности воздуха компрессор отключается и прибор продолжает работать только в режиме очистки воздуха. Кнопкой «SPEED» (8) можно регулировать скорость вращения вентилятора.

5. В режиме «LAUNDRY» (6) функция поворота, уровень осушения 4 и гигростат предварительно настроены на непрерывную работу («CO»). Таймер по умолчанию запрограммирован на 6 часов работы, но может быть изменен вручную. Другие функции в этом режиме изменить невозможно. Оставшееся время отображается на дисплее.
6. Для включения режима очистки воздуха нажмите кнопку «PURIFY» (7). При включенном режиме очистки воздуха над кнопкой «PURIFY» (7) горит светодиод. В этом режиме воздух очищается без функции осушения. Качество воздуха измеряется с помощью датчика пыли и отображается с помощью светодиодного индикатора (25) на передней панели корпуса. Белый светодиод означает хорошее качество воздуха. Желтый светодиод указывает на среднее качество воздуха, а красный — на плохое. При повторном включении прибора первые 3 секунды индикатор горит желтым цветом. Затем на индикаторе отображается текущее измеренное качество воздуха (белый, желтый или красный цвет).
7. С помощью кнопки скорости осушения («SPEED») (8) можно регулировать скорость вращения вентилятора осушителя. Существует четыре уровня. Уровни отображаются в виде столбиков (уровень 1 = 2 столбика, уровень 2 = 4 столбика, уровень 3 = 6 столбиков, уровень 4 = 8 столбиков). При более высоких уровнях производительность осушения соответственно выше.
8. Установите желаемый уровень влажности в помещении при помощи гигростата (9) (CO = непрерывный режим работы / 30–80%). Для установки желаемой влажности нажмите кнопку «+» или «-». Настройка сохранится, если в течение 3 секунд на панели управления не произойдет никаких изменений. Затем на дисплее отобразится текущий уровень влажности в помещении. При достижении заданного уровня влажности осушитель воздуха отключится автоматически и будет поддерживать заданный уровень влажности, включаясь на короткое время автоматически на основании показаний датчиков влажности.
9. С помощью кнопки режима «SWING» (10) можно активировать или деактивировать функцию поворота воздуховыпускного отверстия (15). В этом режиме осушенный воздух оптимально распределяется по помещению.
10. Нажатием кнопки таймера (11) можно задать продолжительность работы в пределах от 1 до 9 часов. Таймер выключен, когда на дисплее отображается «0ч». Для установки желаемого времени работы нажмите кнопку таймера. Настройка сохранится, если в течение 3 секунд на панели управления не произойдет никаких изменений. Затем на дисплее отобразится текущий уровень влажности в помещении. Оставшееся время работы отображается при нажатии кнопки таймера (11). Прибор автоматически выключается по истечении установленного времени работы.

11. Если вам мешает свет горящих светодиодов (например, в спальне), Вы можете уменьшить яркость подсветки нажатием кнопки ночного режима (12). Вы можете выбрать между двумя разными режимами:

- нормальный (по умолчанию)
- тусклый (1 нажатие – светодиоды приглушены на 30 %, дисплей выключен, а режим «SPEED» установлен на уровень 1)
- Также вы можете вернуться в обычный режим, снова нажав кнопку ночного режима (12).

Информация: в ночном режиме (приглушенная подсветка) скорость осушения автоматически устанавливается на уровень 1. Вместе с тем, скорость осушения можно изменить вручную, нажав кнопку «SPEED» (8)

12. Нажатием кнопки WiFi (14) течение 3 секунд аппарат Lukas Pro подключается к приложению «Stadler Form» или «Smart Life – Smart Living» компании Tuya Inc. (доступны в магазине приложений App Store и через Google Play) смартфона. Если устройство находится в режиме сопряжения, светодиод выше кнопки WiFi (14) мигает. Непрерывно светящийся светодиод выше кнопки WiFi сигнализирует об установленном соединении между Lukas Pro и вашим смартфоном. При помощи приложения можно управлять всеми функциями прибора и контролировать качество воздуха в режиме реального времени, не находясь дома. Более подробную информацию о соединении устройства со смартфоном можно найти в прилагаемом руководстве «Wi-Fi - Quick Setup Guide» или на нашем сайте: www.stadlerform.com/connect.

13. Функция блокировки от детей: во включенном состоянии все функции можно заблокировать длительным нажатием (в течение 3 секунд) кнопки «TIMER» (11). На дисплее на короткое время загорается «CL» (от «child lock» = «защита от детей»). Затем в режиме «DRY» отображается текущая влажность воздуха. В режиме «TIMER» и «LAUNDRY» на дисплее отображается оставшееся время работы. При отключении прибора от сети и повторном включении необходимо заново активировать функцию блокировки от детей. Для отключения функции необходимо повторно нажать кнопку «TIMER» (11) и удерживать ее в течение 3 секунд.

14. При заполнении резервуара для воды (19) до отметки максимального уровня загорается светодиод над индикатором «TANK FULL» (13). Осушитель воздуха автоматически выключается. Опорожните резервуар для воды. После установки пустого резервуара осушитель воздуха автоматически включается.

15. При желании вы можете подключить к осушителю дренажный шланг (21), имеющийся в комплекте. Для этого вставьте шланг в дренажное отверстие в задней части прибора и опустите другой конец шланга в сливную трубу. Пожалуйста, убедитесь, что конец шланга находится в сливной трубе, и нежелательное протекание воды мимо дренажа исключено.

16. Для удобства транспортировки под устройством прикреплены ролики (23). Сначала полностью опорожните бак. Теперь вы можете легко переместить осушителя в нужное место.

17. Если прибор не используется каждый день, выключите его, нажав кнопку включения/выключения (4), и опорожните бак для воды. Важно! Прибор имеет функцию памяти и сохраняет последнюю выбранную настройку при выключении прибора и отключении его от сети.

Замена HEPA-фильтра

HEPA-фильтр (18) не подлежит очистке и нуждается в замене примерно через 12 месяцев. Для замены фильтра выключите прибор и снимите решетку впускного отверстия для воздуха (16) на задней панели. Извлеките HEPA-фильтр (18) и установите новый. Затем снова установите решетку воздухозаборника. HEPA-фильтр можно приобрести у дилера, у которого вы купили свой прибор Lukas Pro.

Обслуживание и чистка

Перед каждым техническим обслуживанием, чисткой, а также после каждого использования обязательно выключайте прибор (4) и вынимайте сетевой шнур (2) из розетки.

- **Внимание:** во избежание поражения электротоком никогда не погружайте электроприбор в воду.
- Внешние поверхности электроприбора можно протирать мягкой слегка влажной салфеткой, после чего необходимо вытереть насухо.
- Впускное (17) и выпускное (15) отверстия для воздуха следует регулярно очищать, не допуская накопления в них пыли. Впускное (17) и выпускное (15) можно чистить сухой щеткой или пылесосом. Впускное отверстие для воздуха (17) оснащено решеткой (16), которую можно очистить влажной тканью.
- Если вы не планируете пользоваться прибором в течение какого-то времени, опорожните резервуар для воды и дайте прибору полностью высохнуть.

Ремонт и устранение неисправностей

- В целях безопасности ремонт электроприбора должен осуществляться только квалифицированными специалистами авторизованного сервисного центра. Гарантия не распространяется на неисправности, обусловленные неквалифицированным ремонтом, а также неправильной эксплуатацией электроприбора.
- Запрещается использование неисправного электроприбора, а также при механических или иных повреждениях самого электроприбора, сетевого шнура или его вилки.
- Никогда не вставляйте никакие посторонние предметы в отверстия в корпусе электроприбора.
- Если устройство не пригодно к ремонту, обрежьте сетевой шнур и сдайте в специальные пункты приема.
- В случае ремонта, прежде чем отправить прибор или отвезти его дилеру, необходимо соблюдать следующие требования: полностью слейте воду из прибора (из лотка или резервуара для воды), удалите все фильтрующие картриджи и / или картриджи против образования накипи и хорошо просушите прибор. Если в приборе осталась вода, то во время транспортировки он будет поврежден. В таком случае гарантия аннулируется.

- Запрещается производить ремонт элементов системы охлаждения прибора в местных сервисных мастерских, так как прибор работает на горючем хладагенте R290. Ремонт системы охлаждения должен осуществляться только авторизованными техническими специалистами производителя, прошедшими обучение обращению с легко воспламеняющимися хладагентами.

Утилизация

Позаботьтесь об окружающей среде! Не выбрасывайте неисправные электроприборы вместе с бытовыми отходами. Обратитесь для этих целей в специализированный пункт утилизации электроприборов. Адреса пунктов приема бытовых электроприборов на переработку Вы можете получить в муниципальных службах Вашего города. Неправильная утилизация электроприборов наносит непоправимый вред окружающей среде. При замене неисправного электроприбора на новый юридическую ответственность за утилизацию должен нести продавец.



Спецификация

Электропитание	220–240 В / 50 Гц
Потребляемая мощность	545 Вт (26.7 °С при 60 % RH)
Потребляемая мощность	735 Вт (35 °С при 80 % RH)
Габариты	382 x 650 x 287 мм (длина x высота x глубина)
Вес, примерно	18.0 кг
Емкость резервуара	5.2 л
Осушение	до 50 л/день
CADR	до 327 м ³ /ч (скорость подачи чистого воздуха по стандартам)
Размер помещения	до 44 м ² / 109 м ³ , 3-кратный воздухообмен за 1 ч (при средней степени загрязненности воздуха, обычный режим)
Уровень шума	38 – 55 дБ
Хладагент	R290 (127 г)
Соответствует европейским правилам безопасности	CE / WEEE / RoHS / UKCA / RED / EAC

Данный прибор оснащен радиомодулем Stadler Form AG типа WBR3. Он работает в ПНМ-диапазоне частот от 2.400 до 2.4835 ГГц с максимальной мощностью сигнала 20 дБм.

Производитель сохраняет за собой право на внесение изменений в технические характеристики, комплектацию и конструкцию данной модели без предварительного уведомления.

Электронную версию инструкции можно скачать на нашем сайте:

www.stadlerform.ru

Информация о сертификации

Товар сертифицирован в соответствии с законом «О защите прав потребителей».

Установленный производителем в соответствии с п.2 ст.5 Федерального Закона РФ «О защите прав потребителей» срок службы для данного изделия равен 5 годам, при условии, что изделие используется в строгом соответствии с настоящей инструкцией по эксплуатации и применяемыми техническими стандартами.

5 года гарантии

Данная гарантия распространяется на дефекты конструкции, процесса изготовления и материалов.

Гарантия не распространяется на все изнашиваемые детали и случаи неправильного использования прибора, а также повреждения, обусловленные недостаточной очисткой прибора.

Дата изготовления

Дата изготовления зашифрована в виде группы цифр в серийном номере, расположенном на корпусе прибора.

Пример: 78901 1511 123456

78901 – код поставщика
15 – последние две цифры года
11 – номер месяца
123456 – номер продукта

Дату изготовления следует читать:
78901 **1511** 123456 – 2015 год, ноябрь.



Warranty/Garantie/Garantie/Garanzia/Gwarancji Garantie/Garanti/Takuu/Garanti/Garanti

5 Years warranty

This warranty covers defects of construction, manufacturing and material. Excluded are all wearing parts and improper usage, or consequential damages due to lack of cleaning and/or descaling of the appliance.

5 Jahre Garantie

Diese umfasst Konstruktions-, Produktions-, sowie Materialfehler. Ausgenommen sind sämtliche Verschleissteile und unsachgemässe Benutzung, sowie Folgeschäden durch mangelnde Reinigung und/oder Entkalkung des Gerätes.

Garantie 5 ans

La présente garantie couvre les défauts matériels, de construction et de fabrication. En revanche, elle exclut toutes les pièces d'usure normale, ainsi que tout dommage résultant de la négligence ou consécutif à un défaut d'entretien/de détartrage de l'appareil.

5 anni di garanzia

Questa garanzia copre difetti di costruzione, di produzione e di materiale. Tutte le parti di abrasione sono escluse e altresì l'uso o la manutenzione inappropriata dovuti alla mancanza di pulizia e/o disincrostazione dell'apparecchio.

5 lata gwarancji

Obejmuje to wady projektowe, produkcyjne i materiałowe. Wyłączone z gwarancji są wszystkie części zużywające się i niewłaściwe użytkowanie, a także szkody następcze spowodowane nieodpowiednim czyszczeniem i/lub odkamienianiem urządzenia.

5 jaar garantie

Deze omvat constructie-, productie- en materiaalfouten. Uitgesloten zijn alle slijtageonderdelen en onoordeelkundig gebruik, plus gevolgschade door onvoldoende schoonmaken en/of ontkalken van het apparaat.

5 års garanti

Garantien omfatter konstruktions-, fremstillings- og materialefejl. Alle sliddele og fejlbrug samt følgeskader pga. utilstrækkelig rengøring og/eller afkalkning af enheden er ikke indbefattet.

5 vuoden takuu

Takuu käsittää valmistus-, tuotanto- sekä materiaalivirheet. Takuun ulkopuolelle jäävät kaikki kuluvat osat ja käyttöohjeiden vastainen käyttö, tai ne vauriot, jotka johtuvat siitä, että laitetta ei ole puhdistettu ja/tai laitteessa on pinttynyttä likaa.

5 års garanti

Denne garantien dekker feil i konstruksjon, produksjon og materiale. Garantien omfatter ikke slidedeler og feilaktig bruk eller skader som skyldes mangelfull rengjøring og/eller avkalkning av apparatet.

5 års garanti

Denna garanti täcker brister i tillverkning, produktion och material. Slitdelar och felaktig användning, eller följdskador på grund av bristande rengöring och/eller avkalkning av apparaten är uteslutna.



Design by Matti

Thanks to all people involved in this project:
Stanley Chen for his engagement and Melody Hu for her perfect organization, Vincent Hsu for the main engineering, Li Xin for his CAD work, Mario Rothenbühler for the photos, Matti Walker for the timeless and cool design.

Martin Stadler, CEO Stadler Form Aktiengesellschaft

Subscribe to our newsletter!

www.stadlerform.com/newsletter

MANUFACTURER
Stadler Form
Aktiengesellschaft
Chamerstrasse 174
6300 Zug, Switzerland
Phone +41 41 720 48 48

DISTRIBUTION EU
Stadler Form Germany GmbH
Alt-Heerdt 104
40549 Düsseldorf, Germany
Phone +49 211 97531-640