

PHILIPS

ProPix 650

Business Projector

Quick Start Guide



Download the full user manual at:
www.philips.com/support and register
your product for further support.

ProPix 650

Thank you for choosing our Digital Projector. We carefully engineered and crafted this product for you to enjoy TV shows, devour your favorite movies, laugh, cry, and share your best moments with your loved ones.

Need help?



Chat with our technician on Facebook:
m.me/philipsprojection



Check our tutorial on Youtube:
youtube.com/philipsprojection



Send us an email:
philips.projector.eu@screeneo.com

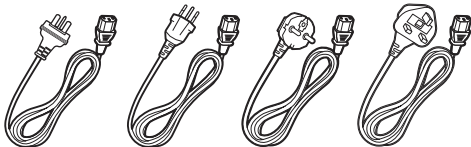
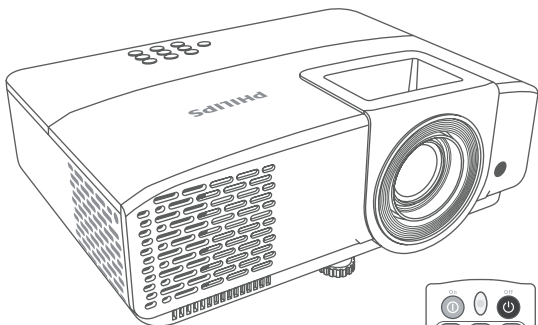

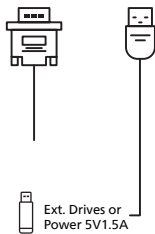
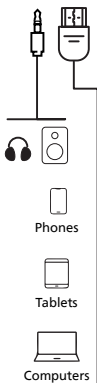
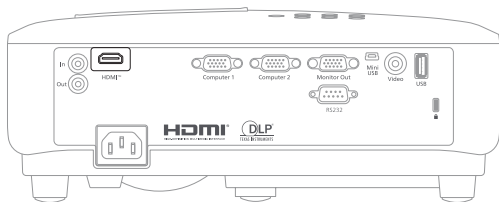

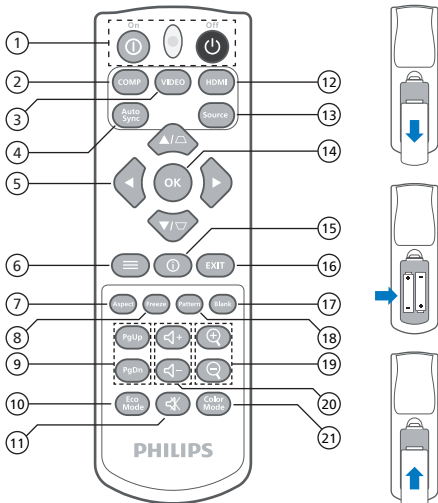

- | | | | |
|----------------|-----------------------|--------------|----------------------|
| ① Power ON/Off | ⑥ Menu | ⑪ Mute | ⑯ Exit |
| ② No function | ⑦ Aspect | ⑫ HDMI Input | ⑰ Blank |
| ③ No function | ⑧ Freeze | ⑬ Source | ⑱ Pattern |
| ④ No function | ⑨ Page Up / Page Down | ⑭ OK | ⑲ Zoom In / Zoom out |
| ⑤ Navigation | ⑩ Eco Mode | ⑮ Help | ⑳ Volume + / - |
| | | | ㉑ Color Mode |



1

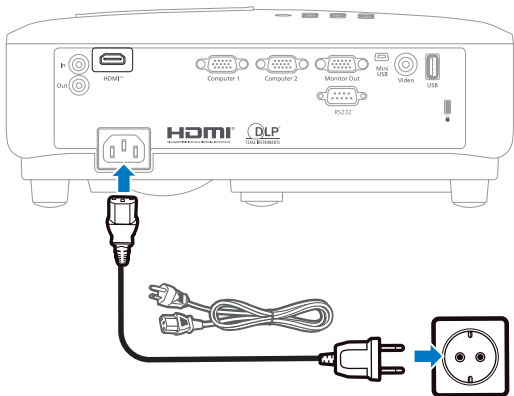

2

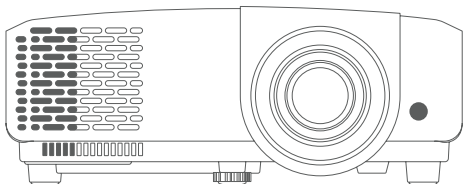



3

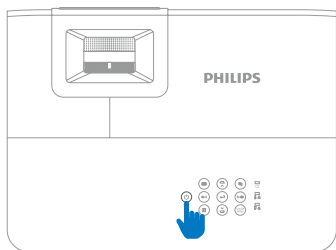

4

Adjustment knob

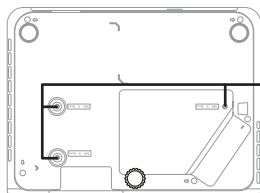
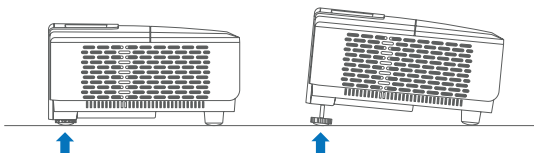

Ceiling mount screw size: M4

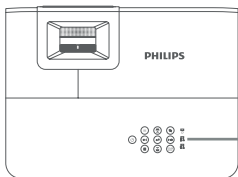
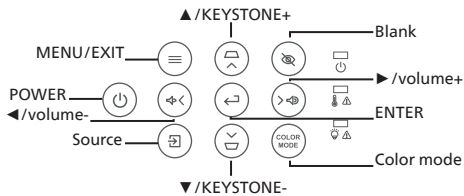
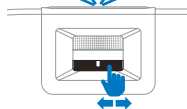
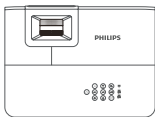



Dongle Connectivity

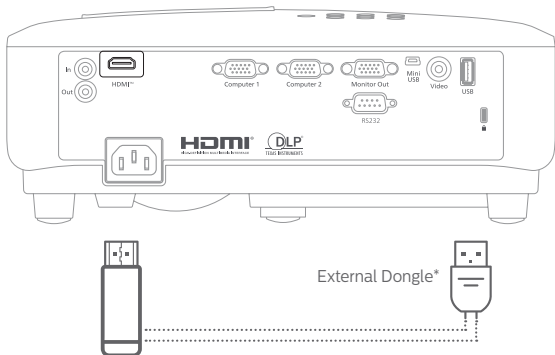

(Amazon Fire Stick, Roku Stick, Chromecast...)

All product names, logos, and brands are property of their respective owners.

*Not included



USB-C to HDMI Cable

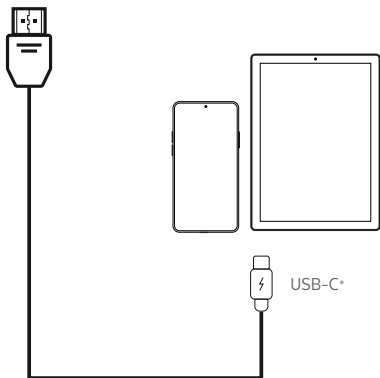
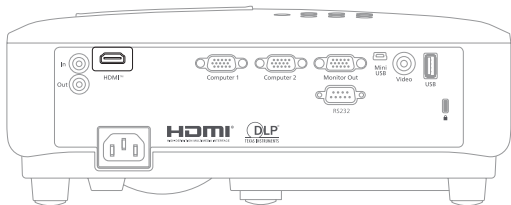

WARNING: be sure the USB-C port is compatible with Video out.

*Not included



Apple AV digital adapter

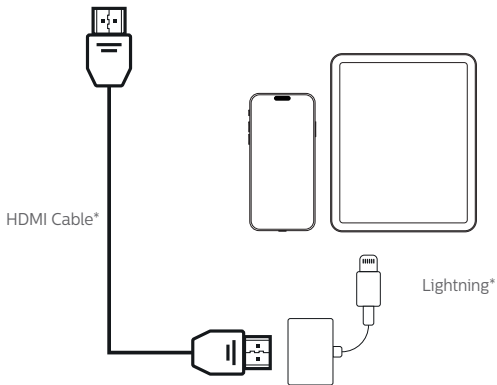
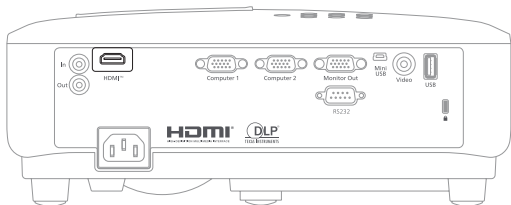

*Not included



USB-C to HDMI Cable

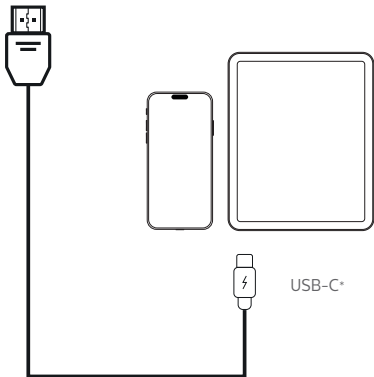
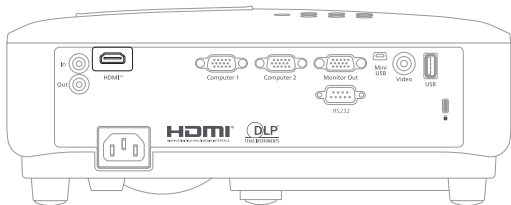

*Not included

SOFTWARE END USER LICENSE AGREEMENT**SOFTWARE-ENDBENUTZER-LIZENZVEREINBARUNG****CONTRAT DE LICENCE UTILISATEUR FINAL DE LOGICIEL****CONTRATTO DI LICENZA PER L'UTENTE FINALE DEL SOFTWARE (EULA)****SOFTWARELICENTIEOVEREENKOMST VOOR EINDGEBRUIKERS****CONTRATO DE LICENCIA DE USO DE SOFTWARE PARA USUARIO FINAL****ACORDO DE LICENÇA DO UTILIZADOR FINAL DO SOFTWARE****LICENSFAKTE FOR SLUTBRUGERE AF SOFTWARE****AVTALE OM SLUTTBRUKERLISENS FOR PROGRAMVARE****SLUTANVÄNDARAVTAL****OHJELMISTO- JA KÄYTTÖOHJEUSSOPIMUS****SZOFTVER VÉGFELHASZNÁLÓI SZERZŐDÉS****UMOWA LICENCYJNA UŻYTKOWNIKA KOŃCOWEGO OPROGRAMOWANIA****LICENČNÍ SMLOUVA S KONCOVÝM UŽIVATELEM NA SOFTWARE****ACORD DE LICENȚĂ FINAL UTILIZATOR SOFTWARE****YAZILIM SON KULLANICI LİSANS SÖZLEŞMESİ****ЛИЦЕНЗИОННОЕ СОГЛАШЕНИЕ С КОНЕЧНЫМ ПОЛЬЗОВАТЕЛЕМ ПРОГРАММНОГО ОБЕСПЕЧЕНИЯ****ΣΥΜΦΩΝΙΑ ΑΔΕΙΑΣ ΤΕΛΙΚΟΥ ΧΡΗΣΤΗ ΛΟΓΙΣΜΙΚΟΥ****소프트웨어 최종 사용자 사용권 계약서****软件最终用户许可协议**

This software end user license agreement ("this agreement") is a legal and binding agreement between you (either an individual or entity) and SCREENEO INNOVATION SA, a Swiss company, with its principal office at Route de Lully 5c, 1131 Tolochenaz, Switzerland. This agreement gives you the right to use certain software (the "software") including user documentation in electronic form which may have been provided separately or together with a SCREENEO INNOVATION SA (Philips branded) product (the "device") or a PC. By downloading, installing, or otherwise using the software, you accept and agree to be bound by all of the terms and conditions of this agreement. If you do not agree to these terms and conditions, do not download, install, or otherwise use the software. If you acquired the software in tangible media e.g., cd without the opportunity to review this license and do not accept these terms, you may receive a full refund of the amount, if any, that you paid for the software if you return the software unused with proof of payment within 30 days from the date of purchase.

1. Grant of License. This Agreement grants you a non-exclusive, non-transferable, non-sub licensable license to install and use, on the Device or a PC, as applicable, one (1) copy of the specified version of the Software in object code format as set out in the user documentation solely for your personal use. The Software is "in use" when it is loaded into the temporary or permanent memory (i.e. RAM, hard disk, etc.) of the PC or the Device.

2. Ownership. The Software is licensed and not sold to you. This Agreement grants you only the right to use the Software, but you do not acquire any rights, express or implied, in the Software other than those specified in this Agreement. SCREENEO INNOVATION SA and its licensors retain all right, title, and interest in and to the Software, including all patents, copyrights, trade secrets, and other intellectual property rights incorporated therein. The Software is protected by copyright laws, international treaty provisions, and other intellectual property laws. Therefore, other than as expressly set forth herein, you may not copy the Software without prior written authorization of SCREENEO INNOVATION SA, except that you may make one (1) copy of the Software for your back-up purposes only. You may not copy any printed materials accompanying the Software, nor print more than one (1) copy of any user documentation provided in

electronic form, except that you may make one (1) copy of such printed materials for your back-up purposes only.

3. License Restrictions. Except as provided otherwise herein, you shall not rent, lease, sublicense, sell, assign, loan, or otherwise transfer the Software. You shall not, and you shall not permit any third party, to reverse engineer, decompile, or disassemble the Software, except to the extent that applicable law expressly prohibits the foregoing restriction. You may not remove or destroy any product identification, copyright notices, or other proprietary markings or restrictions from the Software. All titles, trademarks, and copyright and restricted rights notices shall be reproduced on your back up copy of the Software. You may not modify or adapt the Software, merge the Software into another program or create derivative works based upon the Software.

4. Termination of certain functionality. The Software may contain components of certain licensed software including software licensed from Microsoft Corporation ("Microsoft") which implements Microsoft's digital rights management technology for Windows Media. Content providers are using the digital rights management technology for Windows Media ("WM-DRM") to protect the integrity of their content ("Secure Content") so that their intellectual property, including copyright, in such content is not misappropriated. Your Device may also use WM-DRM software to transfer or play Secure Content ("WM-DRM Software"). If the security of such WM-DRM Software is compromised, Microsoft may revoke (either on its own or upon the request of the owners of Secure Content ("Secure Content Owners")) the WM-DRM Software's right to acquire new licenses to copy, store, transfer, display and/or play Secure Content. Revocation does not alter the WM-DRM Software's ability to play unprotected content. A list of revoked WM-DRM Software is sent to your PC and/or your Device whenever you download a license for Secure Content. Microsoft may, in conjunction with such license, also download revocation lists onto your Device on behalf of Secure Content Owners, which may disable your Device's ability to copy, store, display, transfer, and/or play Secure Content. Secure Content Owners may also require you to upgrade some of the WM-DRM components distributed with this Software ("WM-DRM Upgrades") before accessing their content. When you attempt to play

Secure Content, WM-DRM Software built by Microsoft will notify you that a WM-DRM Upgrade is required and then ask for your consent before the WM-DRM Upgrade is downloaded. WM-DRM Software built by SCREENEO INNOVATION SA may do the same. If you decline the upgrade, you will not be able to access Secure Content that requires the WM-DRM Upgrade; however, you will still be able to access unprotected content and Secure Content that does not require the upgrade. WM-DRM features that access the Internet, such as acquiring new licenses and/or performing a required WM-DRM Upgrade, can be switched off. When these features are switched off, you will still be able to play Secure Content if you have a valid license for such content already stored on your Device. However, you will not be able to use certain of the WM-DRM Software features that require Internet access such as the ability to download content that requires the WM-DRM Upgrade. All title and intellectual property rights in and to the Secure Content is the property of the respective Secure Content owners and may be protected by applicable copyright or other intellectual property laws and treaties. This Agreement grants you no rights to use such Secure Content. To summarize, if the Software contains Microsoft WM-DRM components – Secure Content you desire to download, copy, store, display, transfer, and/or play is protected by the Microsoft WM-DRM components of the Software. Microsoft, Secure Content Owners, or Secure Content distributors may deny you access, or restrict your access, to Secure Content even after you have paid for, and/or obtained, it. Neither your consent nor the consent or approval of SCREENEO INNOVATION SA is necessary for any of them to deny, withhold or otherwise restrict your access to Secure Content. SCREENEO INNOVATION SA does not guaranty that you will be able to download, copy, store, display, transfer, and/or play Secure Content.

5. Open Source Software. (a) This software may contain components that are subject to open-source terms. This Agreement does not apply to this software as such. More information can be found in the documentation. If applicable, source code which needs to be offered under the applicable open source licenses will be delivered upon request, please contact philips.projector.eu@screeneo.com in English with product identification or for more information. (b) Your license rights under this Agreement do not include any right or license to use, distribute or create derivative works of the Software in any manner that would subject the Software to Open Source Terms. "Open Source Terms" means the terms of any license that directly or indirectly (i) create, or purport to create, obligations for SCREENEO INNOVATION SA with respect to the Software and/or derivative works thereof, or (2) grant, or purport to grant, to any third party any rights or immunities under intellectual property or proprietary rights in the Software or derivative works thereof.

6. Termination. This Agreement shall be effective upon installation or first use of the Software and shall terminate (i) at the discretion of SCREENEO INNOVATION SA, due to your failure to comply with any term of this Agreement, or (ii) upon destruction of all copies of the Software and related materials provided to you by SCREENEO INNOVATION SA hereunder. SCREENEO INNOVATION SA's rights and your obligations shall survive the termination of this Agreement.

7. Upgrades. SCREENEO INNOVATION SA may, at its sole option, make upgrades to the Software available by general posting on a website or by any other means or methods. Such upgrades may be made available pursuant to the terms of this Agreement or the release of such upgrades to you may be subject to your acceptance of another agreement.

8. Support Services. SCREENEO INNOVATION SA is not obligated to provide technical or other support ("Support Services") for the Software. If SCREENEO INNOVATION SA does provide you with Support Services, these will be governed by separate terms to be agreed between you and SCREENEO INNOVATION SA.

9. Limited Software Warranty. SCREENEO INNOVATION SA provides the Software "as is" and without any warranty except that the Software will perform substantially in accordance with the documentation accompanying the Software for a period of one year after your first download, installation or use of the Software, whichever occurs first. SCREENEO INNOVATION SA's entire liability and your exclusive remedy for breach of this warranty shall be, at SCREENEO INNOVATION SA's option, either (i) return of the price paid by you for the Software (if any); or (b) repair or replacement of the Software that does not meet the warranty set forth herein and that is returned to SCREENEO INNOVATION SA with a copy of your receipt. This limited warranty shall be void if failure of the Software has resulted from any accident, abuse, misuse or wrongful application. Any replacement Software will be warranted for the remainder of the original warranty period or thirty (30) days, whichever is longer. This limited warranty shall not apply to you if the Software was provided to you free of charge on an evaluation only basis.

10. No other warranties. Except as set forth above, SCREENEO INNOVATION SA and its licensors do not warrant that the software will operate error free or uninterrupted, or will meet your requirements. You assume all responsibilities for selection of the software to achieve your intended results, and for the installation of, use of, and results obtained from the software. To the maximum extent permitted by applicable law, SCREENEO INNOVATION SA and its licensors disclaim all warranties and conditions, whether express or implied, including but not limited to the implied warranties of merchantability, fitness for a particular purpose, and accuracy or completeness of results with respect to the software and the accompanying materials. There is no warranty against infringement. SCREENEO INNOVATION SA does not warrant that you will be able to download, copy, store, display, transfer, and/or play secure content.

11. Limitation of liability. Under no circumstances will SCREENEO INNOVATION SA or its licensors be liable for any consequential, special, indirect, incidental or punitive damages whatsoever, including, without limitation, damages for loss of profits or revenues, business interruption, loss of business information, loss of data, loss of use or other pecuniary loss, even if SCREENEO INNOVATION SA or its licensors have been advised of the possibility of such damages. In no event shall SCREENEO INNOVATION SA or its licensors aggregate liability for damages arising out of this agreement exceed the greater of the price actually paid by you for the software or five pounds sterling (5,00).

12. Trademarks. Certain product names used in this Agreement, the Software, and the printed user documentation may be (registered) trademarks of SCREENEO INNOVATION SA, its licensors or other third parties. You are not authorized to use any such trademarks.

13. Export Administration. You agree that you will not directly or indirectly, export or re-export the Software to any country for which the United States Export Administration Act, or any similar United States law or regulation requires an export license or other U.S. Government approval, unless the appropriate export license or approval has first been obtained. By downloading or installing the Software you agree to abide by this Export provision.

14. Governing Law - Litigations. This Agreement shall be governed by Swiss Law. Any dispute arising in connection with this Agreement, if not settled amicably, shall be brought to the competent court of Switzerland.

15. General. This Agreement contains the entire agreement between you and SCREENEO INNOVATION SA and supersedes any prior representation, undertaking or other communication or advertising with respect to the Software and user documentation. If any part of this Agreement is held invalid, the remainder of this Agreement will continue in full force and effect. This Agreement shall not prejudice the statutory rights of any party dealing as a consumer.

WARRANTY CARD
GARANTIEKARTE
CARTE DE GARANTIE
TAGLIANDO DI GARANZIA
GARANTIEBEWIJS
TARJETA DE GARANTÍA
CARTÃO DE GARANTIA
GARANTIKORT
GARANTIBEVIS

GARANTIKORT
TAKUUKORTTI
JÓTÁLLÁSI JEGY
KARTA GWARANCYJNA
ZÁRUČNÍ LIST
ZÁRUČNÝ LIST
CARTE DE GARANȚI
ГАРАНЦИОННА КАРТА
GARANCIJSKI LIST

JAMSTVO KARTICE
ГАРАНТИИ ЛИСТ
ГАРАНТИЙНЫЙ ТАЛОН
KARȚA EGHYΣHΣ
GARANTI KARTI
CARTÃO DE GARANTIA
THE BẢO HÀNH
KAD JAMINAN
ใบรับประกัน

EN Dear Customer, you may obtain a copy of the warranty conditions from the dealer, by downloading it from the internet or by contacting the customer support center. Please retain your sales receipt and the warranty card!

DE Sehr geehrter Kunde, Sie können eine Kopie der Garantiebestimmungen entweder über den Händler erhalten, sie über das Internet herunterladen, oder sie beim Kundendienstzentrum beziehen. Bewahren Sie Ihren Kaufbeleg und die Garantiekarte gut auf!

FR Très cher client, vous pouvez obtenir une copie des dispositions de garantie chez le revendeur ou les télécharger sur Internet. Conservez bien votre ticket de caisse et la carte de garantie!

IT Stimato cliente, una copia delle condizioni di garanzia può essere richiesta tramite il proprio rivenditore, oppure è scaricabile da internet o disponibile presso il servizio post-vendita. Conservare con cura il documento di acquisto e la scheda di garanzia! Altre informazioni sulla garanzia convenzionale. La presente garanzia convenzionale è offerta da Screenoo Innovation; tale garanzia non pregiudica l'esperimento dei rimedi per i difetti di conformità previsti dalla legge, di cui il consumatore dispone a titolo gratuito nei confronti del venditore.

NL Geachte klant, U kunt een kopie van de garantiebequalingen via uw dealer verkrijgen, van Internet downloaden of bij de klantendienst aanvragen. Bewaar uw aankoopbewijs en de garantiekarta goed!

ES Estimado cliente: puede obtener una copia de las disposiciones de la garantía a través de su distribuidor, descargarla usted mismo por Internet o bien solicitarla en el centro de atención al cliente. Conserve en un lugar seguro el justificante de compra y la tarjeta de garantía!

PT Estimado cliente, Pode obter uma cópia das condições de garantia no fabricante, descarregá-las da Internet ou adquiri-las no centro de assistência ao cliente. Guarde o comprovativo de compra e o certificado de garantia num local seguro!

SV Bäste kund, Du kan antingen få en kopia av garantivillkoren via återförsäljaren, ladda ner dem via Internet eller beställa dem hos kundtjänstcentrat. Ta väl vara på ditt kvitto och garantikortet!

DA Kære kunde, Du kan få en kopi af garantibestemmelserne fra din forhandler eller hos vores kundeservicecenter. Opbevar dit købsbilag og garantikortet omhyggeligt.

NO Kjære kunde Du kan enten få en kopi av garantibestemmelsene hos forhandleren, laste dem ned fra internettetsiden, eller bestille dem ved kundeservicecenteret. Ta godt vare på kjøpsbeviset og garantikortet ditt

FI Arvoisa asiakas Takuuehdot ovat saatavana tuotteet myyjältä, Internetistä tai asiakaspalvelukeskuksesta. Säilytä kuitti ja takuukortti huolellisesti! Säilytä kuitti ja takuukortti huolellisesti!

CZ Vážený zákazník, Záruční list obdržíte od prodejce, můžete jej stáhnout z webových stránek, případně kontaktujte zákaznické informační centrum. Uchovejte, prosíme, účtenku a záruční list!

SK Vážený zákazník, Záručný list dostanete od predajcu, môžete ho prevziať z webových stránok, prípadne kontaktujte zákaznické informačné centrum. Uchovajte, prosíme, účtenku a záručný list!

BG Уважаеми клиенти, Можете да получите копие от гаранционните условия от търговеца или да ги свалите от интернет, както и да ги получите от центъра за обслужване на клиенти. Пазете касовия бон и гаранционната карта!

SL Spoštovani kupec! Kopijo garancijskih pogojev lahko dobite pri trgovcu, lahko jih prenesete na svoj računalnik preko spleta ali jih dobite pri centru za pomoč strankam. Prosimo, shranite potrdilo o nakupu in garancijski list!

PL Szanowny Kliencie! Warunki gwarancji można uzyskać od sprzedawcy, pobierając je przez Internet lub kontaktując się z Centrum obsługi klienta. Proszę zachować paragon i kartę gwarancyjną!

SR Поштоване муштерије Копију гаранцијских одредаба можете добити од трговца, snimiti i učitati preko Interneta ili naručiti preko servisnog centra za mušterije. Pažljivo sačuvajte potvrdu o kupovini i garancijsku karticu!

HR Poštovane mušterije Kopiju jamstvenih odredaba možete dobiti od trgovca, snimiti i učitati preko Interneta ili naručiti preko servisnog centra za kupce. Potvrdu o kupovini i jamstvenu karticu pažljivo sačuvajte!

HU Tisztelt Vásárló! A Jótállás egy példányát beszerezheti a forgalmazótól, letöltheti az Internetről vagy kérheti a vevőtájékoztatósi központtól. Kérjük, őrizze meg a vásárlási bizonylatot és a garancia-kártyát! Átalános feltételek: 1. A Fogyasztót a jótállás alapján 15/2003 (IX.22.) Kormányrendeletben meghatározott jogok illetik meg. 2. A jótállás időtartama a vásárlás napjától számított: Fax, Dect, Vezetékes telefon, Digitális fényképező, Photoframe esetén: 12 hónap, kivéve a vetítőlámpa, amire 3 hónap, Multifunkciós berendezés esetén: 24 hónap, Projector esetén: 12 hónap. 3. A jótállási igény a jótállási jeggyel érvényesíthető. A Jótállási jogokat a fogyasztási cikk tulajdonosa érvényesítheti. 4. Tartozékokra (tintafilm, tintapatron) a garancia nem terjed ki. Jótállási kötelezettség kizárása: Ugyeljen a termék használati útmutatójában foglaltak betartására! A jótállási kötelezettség nem áll fenn (például, de nem kizárólagosan), ha a hiba rendeltetésellenes használatból eredő törés, sérülés, szakszerűtlen kezelés vagy illetéktelen átalakítás, helytelen tárolás, beázás, nem megfelelő feszültség használata, elemi csapás vagy az értékesítés utáni külső behatás eredménye. Ilyen esetekben a javítás költségei a Fogyasztót terhelik. Eljárás a hiba jellegére vonatkozó véleménykülönbség, vita esetén: Ha a hiba ténye, jellege megállapításához különleges szakértelem szükséges, a Fogyasztó a Fogyasztóvédelmi Főfelügyelőségtől szakvéleményt kérhet.

TR Sayın müşterimiz, Garanti kurallarının bir suretini satıcınızdan, internetten indirerek veya ilgili müşteri hizmetleri merkezimizden temin edebilirsiniz. Satın alma belgenizi ve garanti kartınızı itinalı bir biçimde saklayınız!

RU Уважаемый покупатель, Копию гарантийных обязательств можно получить через дилера, загрузив с вебсайта или получить в сервисном центре. Сохраните документы, подтверждающие покупку, и гарантийный талон!

TR Stimate client, Puteti obține o copie a prevederilor de garanție fie de la distribuitor, fie o puteți descărca de pe Internet sau o puteți solicita la Serviciul Clienti. Păstrați bonul fiscal/facture în original și certificatul de garanție! Drepturile cumpărătorului sunt în conformitate cu Legea 449/2003 și OG21/1992. Drepturile consumatorului nu sunt afectate de garanția oferită. Asigurarea garanției se face prin repararea/inlocuirea aparatului conform legislației în vigoare de către unitatea de service abilitată de pe acest certificat. Termenul de aducere a produsului la conformitate nu poate depăși 15 zile calendaristice de la data la care consumatorul a reclamat vânăzătorului lipsa conformității. Durata medie de utilizare a produsului : 3,5 ani. Termenul de garanție: 24 luni de la data cumpărării.

CZ Αγαπητέ Πελάτη, Μπορείτε να πάρετε αντίγραφο των όρων Εγγύησης από τον αντιπρόσωπό σας, να το κατεβάσετε από το διαδίκτυο ή να το πάρετε από το κέντρο Εξυπηρέτησης Πελατών. Φυλάξτε καλά την απόδειξη αγοράς και την κάρτα εγγύησης!

BR Prezado Cliente, Você pode obter uma cópia das condições de Garantia com o seu fornecedor, descarregá-la da Internet ou até mesmo contatando o nosso centro de assistência ao cliente. Por favor guarde o recibo de compra e o Certificado de Garantia em local seguro!

Device type, model and serial number | Gerätetyp, Modell - und Seriennummer | Type d'appareil et numéro de série | Modello e numero di serie | Apparaattype en serienummer | Tipo de aparato y número de serie | Tipo de aparelho e número de série | Apparattype och serienummer | Apparattype og serienummer | Laitteen tyyppi ja sarjanumero | Tipusnév és gyári szám | Nazwa modelu i numer seryjny | Model a sériové číslo | Tipul aparatului, model, numărul declarației de conformitate și număr serial | Вид на устройството и серийен номер | Tip in serijnska številka naprave | Tip uređaja i serijski broj

Date of purchase, invoice number | Kaufdatum, Rechnungsnummer | Date d'achat | Data di acquisto | Aankoopdatum | Fecha de compra | Data de compra | Køpdatum | Købsdato | Kjøpsdato | Ostopäivä | Vásárlás dátuma | Data zakupu | Datum nákupu | Data achiziționării si număr factură | Datum nakupa | Datum kupovin

Name, address, telephone number, stamp and signature of the vendor / retailer | Name, Adresse, Telefonnummer, Stempel und Unterschrift des Verkäufers / Händlers | Cachet du commerçant et signature | Timbro del rivenditore e firma | Firmastempel en handtekening | Sello del distribuidos y firma | Carimbo do revendedor e assinatura | Återförsäljarens stämpel och und namnteckning | Forhandlerstempel og underskrift | Forhandlerens stempel og underskrift | Myyjän leima ja allekirjoitus | Forgalmazó pecsétje és aláírása | Pieczęć i podpis sprzedawcy | Razitko a podpis prodavače | Pečiatka a podpis predavača | Numele, adresa, telefon, ștampila și semnătura vânzătorului | Firmen печат и подпис | Žig in podpis trgovca | Stambilj trgovca i potpi | Печат трговца и потпис

Name & Address of Customer | Name und Anschrift des Käufers | Nom et adresse de l'acheteur | Nome e recapito dell'acquirente | Naam en adres van de koper | Nombre y dirección del comprador | Nome e morada do cliente | Köparens namn och adress | Kundens navn og adresse | Kjøperens navn og adresse | Asiakkaan nimi ja osoite | A vásárló neve és címe | Nazwa i adres klienta | Jméno a adresa zákazníka | Meno a adresa zákazníka | Numele și adresa cumpărătorului | Име и адрес на купувача

Repair Number	Service Center	Repair Acceptance Date	Return Date	Defect Specification
Număr reparație	Unitate de service	Data przyjęcia do naprawy Javitásra átvétel dátuma Datum přijetí do opravy Data receptiei	Data zwrotu Visszaadás dátuma Datum vráčení Data înapoierii	Specyfikacja usterki Hiba leírása Popis závady Descrierea defectiunii

Description of the Repair Opis naprawy A javítás leírása Popis opravy Descrierea reparației	Spare Part(s)/Nr. Cześć(-ci) zamienna(-e)/nr Alkatrész / szám Náhradní díl(y) / č. Piese de schimb / număr	Warranty Period of the New Component(s) / Stamp Az új alkatrészek jótállási időtartama / Pecsét Záruční doba vyměněných částí / razítko Perioada de garanție pentru piesele noi / ștampila



COUNTRY	HOTLINE
Argentina	See international support
Australia	1800 251 367
Austria	+43 720 881 525
Belgium	+32 78 077 761 (FR) / 209 (NL)
Brasil	+55 85 4042 1414
Bulgaria	See international support
Canada	+1 (873) 514-1003
Chile	+56 2249 94507
Colombia	+57 1 328 8975
Croatia	See international support
Czech Republik	+420 910 880 087
Denmark	+45 78 76 93 84
Egypt	+20 111 456 1786
Estonia	+3726166480
Finland	+358 75325 82 56
France	+33 6 44 60 30 83
Germany	+49 421 836 79789
Great Britain	+44 131 322 1364
Greece	+30 261 118 0299
China	(+86)01059357346
Hong Kong SAR	+852 3183 0168
Hungary	+36 1 998 9144
Indonesia	+62 855 7467 6380
Ireland	+353 76 680 5635
Israel	+972-8-9418222
Italy	+39 0 776 1580046
Japan	+81-50-3205-0854
Latvia	+37166155194

Lithuania	+37052351699
Luxemburg	+352 2786 21 07
Malaysia	+60 16 299 1498
Mexico	+52 55 4166 7410
Morocco	+212 641 631 095
Netherlands	+31 85 0013 738
New Zealand	0800 426 237
Norway	+47 21 95 41 81
Poland	+48 61 880 12 15
Portugal	See international support
Puerto Rico	+1 (787) 305-3813
Romania	+40 31 630 5446
Russia	+749 5148 82 08
Serbia	See international support
Singapore	+65 6841 2668
Slovakia	See international support
Slovenia	See international support
Spain	+34 518 889 132
Sweden	+46 8 580 97 043
Switzerland	+41 21 539 16 66 (DE) / 67 (IT) / 68 (FR)
Turkey	+ 90 (212) 2697676
UAE	+971 4 4473106
USA	+1 (812) 308-4615

International customer support:

+41 21 53 91 665

@ philips.projector.eu@screeNeo.com

🌐 www.philips.com/support and our Community: <https://community.screeNeo.com>

SIMPLIFIED EN and UK DECLARATION OF CONFORMITY FOR RADIO DEVICE

DE	Hiermit erklärt Screeneo Innovation SA, dass die Geräte in Übereinstimmung mit den Richtlinien 2014/53/EU, 2009/125/EG, 2011/65/EU sind. Der vollständige Wortlaut der EU-Konformitätserklärung steht unter folgender Internet Adresse zur Verfügung: www.philips.com
FR	Par la présente, Screeneo Innovation SA déclare que l'équipement est en conformité avec les directives 2014/53/EU, 2009/125/CE, 2011/65/EU. Le texte complet de la déclaration de conformité européenne est disponible à l'adresse internet suivante : www.philips.com
EN	Hereby, Screeneo Innovation SA declares that the equipment is in compliance with Directives : Electromagnetic Compatibility Regulations 2016(S.I. 2016 No 109) Electrical Equipment (Safety) Regulations 2016(S.I. 2016/1101). The full text of the UKCA declaration of conformity is available at the following internet address: www.philips.com
IT	Con la presente, Screeneo Innovation SA dichiara che il prodotto è conforme alle direttive 2014/53/EU, 2009/125/CE e 2011/65/EU. Il testo completo della dichiarazione europea di conformità è disponibile al seguente link: www.philips.com or https://support.philipsprojection.com/hc/en-us/articles/16378757873693-List-of-all-EU-Declaration-of-Conformity-Italian
ES	Por medio de la presente, SCREENEO INNOVATION SA declara que el equipo cumple con las Directrices 2014/53/UE, 2009/125/CE, 2011/65/UE. El texto completo de la declaración de conformidad de la UE está disponible en la siguiente dirección Internet: www.philips.com
NL	Screeneo Innovation SA verklaart hiermee dat de uitrusting aan de Directieven 2014/53/EU, 2009/125/EC, 2011/65/EU voldoet. De volledige tekst van de EU-conformiteitsverklaring is terug te vinden op het volgende internetadres: www.philips.com
PT	A Screeneo Innovation SA declara que o equipamento está em conformidade com as Diretivas 2014/53/UE, 2009/125/CE, 2011/65/UE. O texto integral da declaração de conformidade da UE está disponível através do seguinte endereço da Internet: www.philips.com
SW	Härmed, försäkrar Screeneo Innovation SA att utrustningen är i enlighet med direktiven 2014/53/EU, 2009/125/EG, 2011/65/EU. Den fullständiga texten av EU-försäkran om överensstämmelse finns på följande internetadress: www.philips.com
DK	Herved, erklærer Screeneo Innovation SA, at udstyret er i overensstemmelse med direktiv 2014/53/EU, 2009/125/EF, 2011/65/EU. Den fulde tekst af EU-overensstemmelseserklæringen er tilgængelig på følgende internetadresse : www.philips.com
NO	Screeneo Innovation SA erklærer herved at apparatene er i samsvar med direktivene 2014/53/EU, 2009/125/EG, 2011/65/EU. Den komplette teksten for EU-samsvarserklæring er tilgjengelig på følgende internett-adresse: www.philips.com
FI	Screeneo Innovation SA vakuuttaa täten, että laitteisto täyttää direktiivien 2014/53/EY, 2009/125/EY, 2011/65/EY vaatimukset. Täydellinen EY-vaatimustenmukaisuusvakuutus on luettavissa seuraavasta verkko-osoitteesta: www.philips.com
CZ	Společnost Screeneo Innovation SA tímto prohlašuje, že toto zařízení odpovídá požadavkům směrnice 2014/53/EU, 2009/125/ES a 2011/65/EU. Celý text prohlášení o shodě platném pro EU je k dispozici na následující internetové adrese: www.philips.com
SK	Týmto spoločnosť Screeneo Innovation SA prehlasuje, že vybavenie je v súlade s normami 2014/53/EU, 2009/125/ES, 2011/65/EU. Kompletný text vyhlásenia o zhode s EU je dostupný na nasledujúcej internetovej adrese: www.philips.com
HU	Screeneo Innovation SA ezennel kijelenti, hogy a készülék teljesíti a 2014/53/EU, 2009/125/EC, 2011/65/EU irányelveket. Az EU megfelelésségi nyilatkozat teljes szövege a következő internet címen érhető el: www.philips.com
PL	Niniejszym Screeneo Innovation SA deklaruje, że urządzenia są zgodne z wymogami dyrektyw 2014/53/EU, 2009/125/WE, 2011/65/EU. Pełny tekst deklaracji zgodności UE jest dostępny na następującej stronie internetowej: www.philips.com
TR	Bu vesile ile Screeneo Innovation SA, Cihaz Direktifleri 2014/53/EU, 2009/125/EC, 2011/65/EU ile uyumlu olduğunu beyan eder. AB uygunluk beyanı tam metni aşağıdaki internet adresinde mevcuttur: www.philips.com
GR	Διο του παρόντος, η Screeneo Innovation SA δηλώνει ότι ο εξοπλισμός έχει συμμορφωθεί με τις οδηγίες 2014/53/EU, 2009/125/EC, 2011/65/EU. Ολόκληρο το κείμενο της Ευρωπαϊκής δήλωσης συμμόρφωσης είναι διαθέσιμο στην ακόλουθη διεύθυνση Internet: www.philips.com
RO	Prin prezenta, Screeneo Innovation SA declara ca echipamentul este in conformitate cu Directivetele Europene 2014/53/EU, 2009/125/EC, 2011/65/EU. Textul integral al declaratiei de conformitate UE este disponibil la urmatoarea adresa de internet: www.philips.com
BG	С настоящото, Screeneo Innovation SA декларира, че оборудването е в съответствие с директиви 2014/53/ЕС, 2009/125/ЕВ, 2011/65/ЕС. Пълният текст на ЕС декларацията за съответствие е достъпна на следния интернет адрес: www.philips.com
HR	Screeneo Innovation SA ovim putem izjavljuje da je oprema uskladená sa smjernicama 2014/53/EU, 2009/125/EC, 2011/65/EU. Puni tekst EU deklaracije usklađenosti dostupan je na sljedećoj internoj adresi: www.philips.com

EN GENERAL SAFETY INFORMATION

TAKE NOTE OF ALL WARNING AND SAFETY NOTES INDICATED. DO NOT MAKE ANY CHANGES OR SETTINGS THAT ARE NOT DESCRIBED IN THE FULL USER MANUAL THAT YOU CAN DOWNLOAD ON WWW.PHILIPS.COM. INCORRECT OPERATION, AND IMPROPER HANDLING CAN LEAD TO PHYSICAL INJURY, DAMAGE TO THE PRODUCT OR LOSS OF DATA.

THIS PRODUCT IS FOR INDOOR USE ONLY. PLACE THE PRODUCT SECURELY ON A STABLE, FLAT SURFACE. TO HELP AVOID POSSIBLE INJURIES TO PERSONS OR DAMAGE TO THE PRODUCT ITSELF, POSITION ALL CABLES IN SUCH A WAY THAT NO ONE WILL TRIP OVER THEM.

DO NOT OPERATE THE PRODUCT IN DAMP ROOMS. NEVER TOUCH THE MAINS CABLE OR THE MAINS CONNECTION WITH WET HANDS.

THE PRODUCT MUST HAVE SUFFICIENT VENTILATION AND MUST NOT BE COVERED. DO NOT PUT THE PRODUCT IN CLOSED CABINETS, BOXES, OR OTHER ENCLOSURES WHEN IN USE.

PROTECT THE PRODUCT FROM DIRECT SUNLIGHT, HEAT, INTENSE TEMPERATURE FLUCTUATIONS AND MOISTURE. DO NOT PLACE THE PRODUCT IN THE VICINITY OF HEATERS OR AIR CONDITIONERS. OBSERVE THE INFORMATION ON TEMPERATURE LISTED IN THE TECHNICAL DATA.

PROLONGED OPERATION OF THE PRODUCT CAUSES THE SURFACE TO BECOME HOT. IN CASE OF OVERHEATING, THE PRODUCT AUTOMATICALLY SWITCHES TO STANDBY MODE.

DO NOT ALLOW LIQUIDS TO LEAK INTO THE PRODUCT. TURN OFF THE PRODUCT AND DISCONNECT IT FROM THE MAINS SUPPLY IF LIQUIDS OR FOREIGN SUBSTANCES LEAKED INTO THE PRODUCT. HAVE THE PRODUCT INSPECTED BY AN AUTHORISED SERVICE CENTER.

IF THE PRODUCT GETS TOO HOT OR EMITS SMOKE, SHUT IT DOWN IMMEDIATELY AND UNPLUG THE POWER CABLE. HAVE YOUR PRODUCT CHECKED BY AN AUTHORISED SERVICE CENTER. KEEP THE PRODUCT AWAY FROM OPEN FLAMES (E.G. CANDLES).

THE PRODUCT SHOULD NOT BE USED IN A VERY DUSTY ENVIRONMENT. DUST PARTICLES AND OTHER FOREIGN OBJECTS MAY DAMAGE THE PRODUCT.

DO NOT EXPOSE THE PRODUCT TO EXTREME VIBRATIONS. THIS MAY DAMAGE THE INTERNAL COMPONENTS.

DO NOT ALLOW CHILDREN TO HANDLE THE PRODUCT WITHOUT SUPERVISION. THE PACKING MATERIALS SHOULD BE KEPT OUT OF THE HANDS OF CHILDREN.

FR INFORMATIONS GÉNÉRALES DE SÉCURITÉ

PRENEZ NOTE DE TOUTS LES AVERTISSEMENTS ET CONSIGNES DE SÉCURITÉ INDIQUÉS. NE FAITES AUCUNE MODIFICATION NI AUCUN RÉGLAGE QUI NE SONT PAS DÉCRITS DANS LE MANUEL D'UTILISATION COMPLET QUE VOUS POUVEZ TÉLÉCHARGER SUR WWW.PHILIPS.COM. UNE UTILISATION INCORRECTE ET UNE MAUVAISE MANIPULATION PEUVENT ENTRAÎNER DES BLESSURES PHYSIQUES, DES DOMMAGES AU PRODUIT OU LA PERTE DE DONNÉES.

CE PRODUIT EST DESTINÉ À UN USAGE EN INTÉRIEUR UNIQUEMENT. PLACEZ LE PRODUIT EN TOUTE SÉCURITÉ SUR UNE SURFACE STABLE ET PLANE. POUR ÉVITER D'ÉVENTUELLES BLESSURES OU DES DOMMAGES AU PRODUIT, POSITIONNEZ TOUTS LES CÂBLES DE MANIÈRE À CE QUE PERSONNE NE PUISSE TRÉBUCHER DESSUS.

NE FAITES PAS FONCTIONNER LE PRODUIT DANS DES PIÈCES HUMIDES. NE TOUCHEZ JAMAIS LE CÂBLE D'ALIMENTATION OU LA CONNEXION SECTEUR AVEC DES MAINS MOUILLÉES.

LE PRODUIT DOIT ÊTRE SUFFISAMMENT VENTILÉ ET NE DOIT PAS ÊTRE COUVERT. NE PLACEZ PAS LE PRODUIT DANS DES ARMOIRES FERMÉES, BÔTES OU AUTRES ENCEINTES LORSQU'IL EST EN COURS D'UTILISATION.

PROTÈGEZ LE PRODUIT DE LA LUMIÈRE DIRECTE DU SOLEIL, DE LA CHALEUR, DES FLUCTUATIONS DE TEMPÉRATURE INTENSES ET DE L'HUMIDITÉ. NE PLACEZ PAS LE PRODUIT À PROXIMITÉ DE RADIATEURS OU DE CLIMATISSEURS. RESPECTEZ LES INFORMATIONS SUR LA TEMPÉRATURE INDIQUÉES DANS LES DONNÉES TECHNIQUES.

UNE UTILISATION PROLONGÉE DU PRODUIT PEUT ENTRAÎNER UNE SURCHAUFFE. EN CAS DE SURCHAUFFE, LE PRODUIT PASSE AUTOMATIQUÉMENT EN MODE VEILLE. NE LAISSEZ PAS DE LIQUIDES S'INFILTRER DANS LE PRODUIT. ÉTEIGNEZ LE PRODUIT ET DÉBRANCHEZ-LE DU SECTEUR SI DES LIQUIDES OU DES SUBSTANCES ÉTRANGÈRES ONT PÉNÉTRÉ DANS LE PRODUIT. FAITES INSPECTER LE PRODUIT PAR UN CENTRE DE SERVICE AGRÉÉ.

SI LE PRODUIT DEVIENT TROP CHAUD OU ÉMET DE LA FUMÉE, ÉTEIGNEZ-LE IMMÉDIATEMENT ET DÉBRANCHEZ LE CÂBLE D'ALIMENTATION. FAITES VÉRIFIER VOTRE PRODUIT PAR UN CENTRE DE SERVICE AGRÉÉ. GARDEZ LE PRODUIT ÉLOIGNÉ DES FLAMMES NUES (PAR EXEMPLE, BOUGIES).

LE PRODUIT NE DOIT PAS ÊTRE UTILISÉ DANS UN ENVIRONNEMENT TRÈS POUSSIEREUX. LES PARTICULES DE POUSSIERE ET D'AUTRES OBJETS ÉTRANGERS PEUVENT ENDOMMAGER LE PRODUIT.

N'EXPOSEZ PAS LE PRODUIT À DES VIBRATIONS EXTRÊMES. CELA POURRAIT ENDOMMAGER LES COMPOSANTS INTERNES.

NE LAISSEZ PAS LES ENFANTS MANIPULER LE PRODUIT SANS SURVEILLANCE. LES MATÉRIAUX D'EMBALLAGE DOIVENT ÊTRE TENUS HORS DE PORTÉE DES ENFANTS.

IT INFORMAZIONI GENERALI SULLA SICUREZZA

PRENDERE NOTA DI TUTTI GLI AVVERTIMENTI E DELLE NOTE SULLA SICUREZZA INDICATE. NON APPORTARE MODIFICHE O IMPOSTAZIONI CHE NON SONO DESCRITTE NEL MANUALE UTENTE COMPLETO CHE È POSSIBILE SCARICARE SU WWW.PHILIPS.COM. UN USO SCORRETTO E UNA MANIPOLAZIONE IMPROPRIA POSSONO CAUSARE LESIONI FISICHE, DANNI AL PRODOTTO O PERDITA DI DATI.

QUESTO PRODOTTO È SOLO PER USO INTERNO. POSIZIONARE IL PRODOTTO IN MODO SICURO SU UNA SUPERFICIE STABILE E PIANA. PER EVITARE POSSIBILI LESIONI ALLE PERSONE O DANNI AL PRODOTTO STESSO, POSIZIONARE TUTTI I CAVI IN MODO CHE NESSUNO POSSA INCIAMPARE.

NON UTILIZZARE IL PRODOTTO IN AMBIENTI UMIDI. NON TOCCARE MAI IL CAVO DI ALIMENTAZIONE O LA CONNESSIONE DI RETE CON LE MANI BAGNATE.

IL PRODOTTO DEVE AVERE UNA VENTILAZIONE SUFFICIENTE E NON DEVE ESSERE COPERTO. NON METTERE IL PRODOTTO IN ARMADI CHIUSI, SCATOLE O ALTRI CONTENITORI DURANTE L'USO.

PROTEGGERE IL PRODOTTO DALLA LUCE SOLARE DIRETTA, DAL CALORE, DA FORTI SBALZI DI TEMPERATURA E DALL'UMIDITÀ. NON POSIZIONARE IL PRODOTTO NELLE VICINANZE DI STUFE O CONDIZIONATORI D'ARIA. RISPETTARE LE INFORMAZIONI SULLA TEMPERATURA RIPORTATE NEI DATI TECNICI.

L'USO PROLUNGATO DEL PRODOTTO PROVOCA IL RISCALDAMENTO DELLA SUPERFICIE. IN CASO DI SURRISCALDAMENTO, IL PRODOTTO PASSA AUTOMATICAMENTE IN MODALITÀ STANDBY.

NON PERMETTERE CHE I LIQUIDI PENETRINO NEL PRODOTTO. SPENGERE IL PRODOTTO E SCOLLEGARLO DALLA RETE ELETTRICA SE SONO PENETRATI LIQUIDI O SOSTANZE ESTRANEE NEL PRODOTTO. FAR ISPEZIONARE IL PRODOTTO DA UN CENTRO DI ASSISTENZA AUTORIZZATO.

SE IL PRODOTTO DIVENTA TROPPO CALDO O EMETTE FUMO, SPENGERE IMMEDIATAMENTE E SCOLLEGARE IL CAVO DI ALIMENTAZIONE. FAR CONTROLLARE IL PRODOTTO DA UN CENTRO DI ASSISTENZA AUTORIZZATO. TENERE IL PRODOTTO LONTANO DA FIAMME LIBERE (AD ES. CANDELE).

IL PRODOTTO NON DEVE ESSERE UTILIZZATO IN UN AMBIENTE MOLTO POLVEROSO. LE PARTICELLE DI POLVERE E ALTRI OGGETTI ESTRANEI POSSONO DANNEGGIARE IL PRODOTTO.

NON ESPORRE IL PRODOTTO A VIBRAZIONI ESTREME. QUESTO POTREBBE DANNEGGIARE I COMPONENTI INTERNI.

NON PERMETTERE AI BAMBINI DI MANEGGIARE IL PRODOTTO SENZA SUPERVISIONE. I MATERIALI DI IMBALLAGGIO DEVONO ESSERE TENUTI FUORI DALLA PORTATA DEI BAMBINI.

DE ALLGEMEINE SICHERHEITSHINWEISE

BEACHTEN SIE ALLE ANGABEN ZU WARNUNGEN UND SICHERHEITSHINWEISEN. NEHMEN SIE KEINE ÄNDERUNGEN ODER EINSTELLUNGEN VOR, DIE NICHT IN DER VOLLSTÄNDIGEN BEDIENUNGSANLEITUNG BESCHRIEBEN SIND, DIE SIE AUF [WWW.PHILIPS.COM](http://www.philips.com) HERUNTERLADEN KÖNNEN. UNSACHGEMÄßE BEDIENUNG UND UNSACHGEMÄßER UMGANG KÖNNEN ZU KÖRPERLICHEN VERLETZUNGEN, BESCHÄDIGUNGEN AM PRODUKT ODER ZUM VERLUST VON DATEN FÜHREN. DIESES PRODUKT IST NUR FÜR DEN INNENBEREICH GEEIGNET. STELLEN SIE DAS PRODUKT SICHER AUF EINE STABILE, FLACHE OBERFLÄCHE. UM MÖGLICHE VERLETZUNGEN VON PERSONEN ODER BESCHÄDIGUNGEN DES PRODUKTS ZU VERMEIDEN, POSITIONIEREN SIE ALLE KABEL SO, DASS NIEMAND DARÜBER STOLPERN KANN.

BETREIBEN SIE DAS PRODUKT NICHT IN FEUCHTEN RÄUMEN. BERÜHREN SIE DAS NETZKABEL ODER DEN NETZANSCHLUSS NIEMALS MIT NASSEN HÄNDEN.

DAS PRODUKT MUSS AUSREICHEND BELÜFTET WERDEN UND DARF NICHT ABGEDECKT WERDEN. STELLEN SIE DAS PRODUKT WÄHREND DES BETRIEBES NICHT IN GESCHLOSSENE SCHRÄNKE, KISTEN ODER ANDERE GEHÄUSE.

SCHÜTZEN SIE DAS PRODUKT VOR DIREKTER SONNENEINSTRALHUNG, HITZE, STARKEN TEMPERATURWECHSELN UND FEUCHTIGKEIT. STELLEN SIE DAS PRODUKT NICHT IN DIE NÄHE VON HEIZGERÄTEN ODER KLIMAANLAGEN. BEACHTEN SIE DIE ANGABEN ZU DEN TEMPERATUREN IN DEN TECHNISCHEN DATEN.

LANGER BETRIEB DES PRODUKTS FÜHRT DAZU, DASS DIE OBERFLÄCHE HEISS WIRD. BEI ÜBERHITZUNG SCHALTET DAS PRODUKT AUTOMATISCH IN DEN STANDBY-MODUS.

LASSEN SIE KEINE FLÜSSIGKEITEN IN DAS PRODUKT EINDRINGEN. SCHALTEN SIE DAS PRODUKT AUS UND TRENNEN SIE ES VOM STROMNETZ, WENN FLÜSSIGKEITEN ODER FREMDSTOFFE IN DAS PRODUKT EINGEDRUNGEN SIND. LASSEN SIE DAS PRODUKT VON EINEM AUTORISIERTEN SERVICEZENTRUM ÜBERPRÜFEN.

WENN DAS PRODUKT ZU HEISS WIRD ODER RAUCH ABGIBT, SCHALTEN SIE ES SOFORT AUS UND ZIEHEN SIE DAS NETZKABEL. LASSEN SIE DAS PRODUKT VON EINEM AUTORISIERTEN SERVICEZENTRUM ÜBERPRÜFEN. HALTEN SIE DAS PRODUKT VON OFFENEN FLAMMEN (Z. B. KERZEN) FERN.

DAS PRODUKT SOLLTE NICHT IN EINER SEHR STAUBIGEN UMGEBUNG VERWENDET WERDEN. STAUBPARTIKEL UND ANDERE FREMKÖRPER KÖNNEN DAS PRODUKT BESCHÄDIGEN.

SETZEN SIE DAS PRODUKT KEINEN STARKEN VIBRATIONEN AUS. DIES KANN DIE INNEREN KOMPONENTEN BESCHÄDIGEN.

LASSEN SIE KINDER DAS PRODUKT NICHT UNBEAUFICHTIGT BEDIENEN. DIE VERPACKUNGSMATERIALIEN SOLLTEN VON KINDERN FERNGEHALTEN WERDEN.

ES INFORMACIÓN GENERAL DE SEGURIDAD

TOME NOTA DE TODAS LAS ADVERTENCIAS E INDICACIONES DE SEGURIDAD. NO REALICE CAMBIOS O AJUSTES QUE NO ESTÉN DESCRITOS EN EL MANUAL DE USUARIO COMPLETO, EL CUAL PUEDE DESCARGAR EN [WWW.PHILIPS.COM](http://www.philips.com). UN FUNCIONAMIENTO INCORRECTO Y UNA MANIPULACIÓN INADECUADA PUEDEN PROVOCAR LESIONES FÍSICAS, DAÑOS AL PRODUCTO O PÉRDIDA DE DATOS.

ESTE PRODUCTO ES SOLO PARA USO EN INTERIORES. COLOQUE EL PRODUCTO DE MANERA SEGURA SOBRE UNA SUPERFICIE ESTABLE Y PLANA. PARA EVITAR POSIBLES LESIONES O DAÑOS AL PRODUCTO, COLOQUE TODOS LOS CABLES DE MANERA QUE NADIE PUEDA TROPEZAR CON ELLOS.

NO OPERE EL PRODUCTO EN HABITACIONES HÚMEDAS. NUNCA TOQUE EL CABLE DE ALIMENTACIÓN O LA CONEXIÓN ELÉCTRICA CON LAS MANOS MOJADAS.

EL PRODUCTO DEBE TENER SUFICIENTE VENTILACIÓN Y NO DEBE CUBRIRSE. NO COLOQUE EL PRODUCTO EN ARMARIOS, CAJAS U OTROS RECINTOS CERRADOS CUANDO ESTÉ EN USO.

PROTEJA EL PRODUCTO DE LA LUZ SOLAR DIRECTA, EL CALOR, LAS FLUCTUACIONES INTENSAS DE TEMPERATURA Y LA HUMEDAD. NO COLOQUE EL PRODUCTO CERCA DE CALEFACTORES O AIRES ACONDICIONADOS. OBSERVE LA INFORMACIÓN SOBRE TEMPERATURA QUE SE INDICA EN LOS DATOS TÉCNICOS.

EL FUNCIONAMIENTO PROLONGADO DEL PRODUCTO CAUSA QUE LA SUPERFICIE SE CALIENTE. EN CASO DE SOBRECALENTAMIENTO, EL PRODUCTO CAMBIA AUTOMÁTICAMENTE AL MODO DE ESPERA.

NO PERMITA QUE LÍQUIDOS SE FILTREN EN EL PRODUCTO. APAGUE EL PRODUCTO Y DESCONECTE LO DE LA RED ELÉCTRICA SI SE HAN FILTRADO LÍQUIDOS O SUSTANCIAS EXTRAÑAS EN SU INTERIOR. HAGA QUE UN CENTRO DE SERVICIO AUTORIZADO INSPECCIONE EL PRODUCTO.

SI EL PRODUCTO SE SOBRECALIENTA O EMITE HUMO, APÁGUELO INMEDIATAMENTE Y DESCONECTE EL CABLE DE ALIMENTACIÓN. HAGA QUE UN CENTRO DE SERVICIO AUTORIZADO REVISE EL PRODUCTO. MANTENGA EL PRODUCTO ALEJADO DE LLAMAS ABIERTAS (POR EJEMPLO, VELAS).

EL PRODUCTO NO DEBE UTILIZARSE EN UN ENTORNO MUY POLVORIENTO. LAS PARTÍCULAS DE POLVO U OTROS OBJETOS EXTRAÑOS PUEDEN DAÑAR EL PRODUCTO.

NO EXPONGA EL PRODUCTO A VIBRACIONES EXTREMAS. ESTO PUEDE DAÑAR LOS COMPONENTES INTERNOS.

NO PERMITA QUE LOS NIÑOS MANIPULEN EL PRODUCTO SIN SUPERVISIÓN. LOS MATERIALES DE EMBALAJE DEBEN MANTENERSE FUERA DEL ALCANCE DE LOS NIÑOS.

NL ALGEMENE VEILIGHEIDSGEGEVENS

LET OP ALLE WAARSCHUWINGEN EN VEILIGHEIDSOPMERKINGEN DIE WORDEN AANGEGEVEN. VOER GEEN WIJZIGINGEN OF INSTELLINGEN UIT DIE NIET WORDEN BESCHREVEN IN DE VOLLEDIGE GEBRUIKERSHANDLEIDING, DIE U KUNT DOWNLOADEN OP [WWW.PHILIPS.COM](http://www.philips.com). ONJUIST GEBRUIK EN ONJUISTE HANDHAVING KUNNEN LEIDEN TOT LICHAAMELIJK LETSEL, SCHADE AAN HET PRODUCT OF VERLIES VAN GEGEVENS.

DIT PRODUCT IS ALLEEN VOOR GEBRUIK BINNENSHUIS. PLAATS HET PRODUCT VEILIG OP EEN STABIELE, VLAKDE ORGROND. OM MOGELIJKE LETSELS OF SCHADE AAN HET PRODUCT TE VOORKOMEN, LEG ALLE KABELS ZO NEER DAT NIEMAND EROVER KAN STRUIKELEN.

GEBRUIK HET PRODUCT NIET IN VOCHTIGE RUIMTES. RAAK HET STROOMSNOER OF DE NETSTROOMAANSLUITING NOOIT MET NATTE HANDEN AAN.

HET PRODUCT MOET VOLDOENDE VENTILATIE HEBBEN EN MAG NIET WORDEN AFGEDEKT. PLAATS HET PRODUCT TIJDENS HET GEBRUIK NIET IN GESLOTEN KASTEN, DOZEN OF ANDERE BEHUIZINGEN.

BESCHERM HET PRODUCT TEGEN DIRECT ZONLICHT, HITTE, EXTREME TEMPERATUURSCHOMMELINGEN EN VOCHT. PLAATS HET PRODUCT NIET IN DE BUURT VAN VERWARMINGSTOESTELLEN OF AIRCONDITIONING. LET OP DE TEMPERATUURINFORMATIE DIE VERMELD STAAT IN DE TECHNISCHE GEGEVENS.

LANGDURIG GEBRUIK VAN HET PRODUCT KAN ERODIE LEIDEN DAT HET OPPERVLAK HEET WORDT. BIJ OVERVERHITTING SCHAKELT HET PRODUCT AUTOMATISCH OVER NAAR DE STANDBY-STAND.

LAAT GEEN VLOEISTOFFEN IN HET PRODUCT LOPEN. SCHAKEL HET PRODUCT UIT EN KOPPEL HET LOS VAN HET STROOMNET ALS ER VLOEISTOFFEN OF VREEMDE STOFFEN IN HET PRODUCT ZIJN GELEKT. LAAT HET PRODUCT CONTROLLEREN DOOR EEN GEAUTORISEERD SERVICECENTRUM.

ALS HET PRODUCT TE HEET WORDT OF ROOK UITSTOOT, SCHAKEL HET DAN ONMIDDELLIJK UIT EN TREK HET STROOMSNOER NIET. LAAT HET PRODUCT CONTROLLEREN DOOR EEN GEAUTORISEERD SERVICECENTRUM. HOUD HET PRODUCT UIT DE BUURT VAN OPEN VUIR (BIJVOORBEELD KAARSEN).

HET PRODUCT MAG NIET WORDEN GEBRUIKT IN EEN ZEER STOFFERIGE OMGEVING. STOFDEELTJES EN ANDERE VREEMDE VOORWERPEN KUNNEN HET PRODUCT BESCHADIGEN.

STEL HET PRODUCT NIET BLOOT AAN EXTREME VIBRATIES. DIT KAN DE INTERNE COMPONENTEN BESCHADIGEN.

LAAT KINDEREN HET PRODUCT NIET ZONDER TOEZICHT GEBRUIKEN. HOUD HET VERPAKKINGSMATERIAAL BIJTEN HET BEREIK VAN KINDEREN.

PT INFORMAÇÕES GERAIS DE SEGURANÇA

Tomar nota de todos os avisos e notas de segurança indicados. Não faça alterações ou configurações que não estejam descritas no manual completo do usuário, que pode ser baixado em www.philips.com. Operação incorreta e manuseio impróprio podem causar lesões físicas, danos ao produto ou perda de dados.

Este produto é somente para uso interno. Coloque o produto firmemente em uma superfície estável e plana. Para evitar possíveis lesões ou danos ao produto, posicione todos os cabos de maneira que ninguém tropece neles.

Não opere o produto em ambientes úmidos. Nunca toque no cabo de alimentação ou na conexão principal com as mãos molhadas.

O produto deve ter ventilação suficiente e não deve ser coberto. Não coloque o produto em armários, caixas ou outros recintos fechados durante o uso.

Proteja o produto da luz direta do sol, do calor, das flutuações intensas de temperatura e da umidade. Não coloque o produto próximo a aquecedores ou aparelhos de ar condicionado. Observe as informações sobre temperatura listadas nos dados técnicos.

O uso prolongado do produto pode fazer com que a superfície fique quente. Em caso de sobreaquecimento, o produto entra automaticamente no modo de espera.

Não permita que líquidos entrem no produto. Desligue o produto e desconecte-o da fonte de alimentação se líquidos ou substâncias estranhas penetrarem no produto. Leve o produto a um centro de serviço autorizado.

Se o produto superaquecer ou emitir fumaça, desligue-o imediatamente e desconecte o cabo de alimentação. Leve seu produto para um centro de serviço autorizado.

Mantenha o produto longe de chamas abertas (por exemplo, velas).

O produto não deve ser usado em um ambiente muito empoeirado. Partículas de poeira e outros objetos estranhos podem danificar o produto.

Não exponha o produto a vibrações extremas. Isso pode danificar os componentes internos.

Não permita que crianças manuseiem o produto sem supervisão. Os materiais da embalagem devem ser mantidos fora do alcance das crianças.

DA GENEREL SIKKERHEDSINFORMATION

Tag hensyn til alle angivne advarsler og sikkerhedsanvisninger. Foretag ikke ændringer eller indstillinger, som ikke er beskrevet i den fulde brugermanual, som kan downloades på www.philips.com. Forkert betjening og uagtsom håndtering kan føre til personskader, skader på produktet eller tab af data.

Dette produkt er kun til indendørs brug. Placer produktet sikkert på en stabil, plan overflade. For at undgå mulige personskader eller skader på produktet skal du placere kablerne, så ingen kan snuble i dem.

Betjen ikke produktet i fugtige rum. Rør aldrig ved strømkablet eller stikforbindelsen med våde hænder.

Produktet skal have tilstrækkelig ventilation og må ikke dækkes til. Placer ikke produktet i lukkede skabe, kasser eller andre indhegninger under brug.

Beskyt produktet mod direkte sollys, varme, stærke temperatursvingninger og fugt. Placer ikke produktet i nærheden af varmekilder eller airconditionlæg. Overhold de oplyste temperaturdata i de tekniske specifikationer.

Ved langvarig brug bliver produktets overflade varm. I tilfælde af overophedning skifter produktet automatisk til standby-tilstand.

Undgå at væsker løber ind i produktet. Sluk for produktet, og afbryd det fra strømforsyningen, hvis der er løbet væske eller fremmedlegemer ind i det. Lad et autoriseret servicecenter undersøge produktet.

Hvis produktet bliver for varmt eller udgiver røg, sluk det straks, og tag strømkablet ud. Lad et autoriseret servicecenter undersøge produktet. Hold produktet væk fra åbne flammer (f.eks. Stearinlys).

Produktet bør ikke anvendes i meget støvfyldte omgivelser. Støvpartikler og andre fremmedlegemer kan beskadige produktet.

Undgå at udsætte produktet for ekstreme vibrationer, da dette kan beskadige de indre komponenter.

Børn må ikke håndtere produktet uden opsyn. Emballagematerialet skal holdes væk fra børn.

NO GENERELL SIKKERHETSINFORMASJON

Ta hensyn til alle angitte advarsler og sikkerhetsanmerkninger. Ikke gjør endringer eller innstillinger som ikke er beskrevet i den fullstendige brukermanualen som kan lastes ned på www.philips.com. Feil bruk og uaktsom håndtering kan føre til fysiske skader, skade på produktet eller tap av data.

Dette produktet er kun for innendørs bruk. Plasser produktet på en stabil, flat overflate. For å hindre mulige personskader eller skade på produktet, plasser alle kabler slik at ingen snubler i dem.

Ikke bruk produktet i fuktige rom. Rør aldri ved strømkabelen eller strømkoblingen med våte hender.

Produktet må ha tilstrekkelig ventilasjon og må ikke dekkes til. Ikke plasser produktet i lukkede skap, bokser eller andre innskapsede områder under bruk.

Beskytt produktet mot direkte sollys, varme, sterke temperatursvingninger og fuktighet. Ikke plasser produktet i nærheten av varmeovner eller klimaanlegg. Følg temperaturspesifikasjonene som er oppført i de tekniske dataene.

Langvarig bruk av produktet kan få overflaten til å bli varm. Ved overoppheting går produktet automatisk over i standby-modus.

Unngå at væsker kommer inn i produktet. Slå av produktet og koble det fra strømforsyningen hvis væsker eller fremmedstoffer har kommet inn i det. La et autorisert servicecenter undersøke produktet.

Dersom produktet blir for varmt eller avgir røyk, slå det umiddelbart av og koble fra strømkabelen. La et autorisert servicecenter kontrollere produktet. Hold produktet unna åpen flamme (f.eks. Stearinlys).

Produktet bør ikke brukes i støvfyldte omgivelser. Støvpartikler og andre fremmedlegemer kan skade produktet.

Ikke utsett produktet for ekstreme vibrasjoner, da dette kan skade de indre komponentene.

Ikke tillat at barn håndterer produktet uten tilsyn. Emballasjematerialet må oppbevares utilgjengelig for barn.

SV ALLMÄN SÄKERHETSINFORMATION

Ta hänsyn till alla angivna varningar och säkerhetsanmärkningar. Gör inga ändringar eller inställningar som inte är beskrivna i den fullständiga bruksanvisningen som kan ladda ner på www.philips.com. Felaktig användning och obehörig hantering kan leda till personsador, skador på produkten eller dataförslut.

Denna produkt är endast avsedd för inomhusbruk. Placera produkten säkert på en stabil och plan yta. För att undvika möjliga personsador eller skador på produkten ska alla kablar placeras så att ingen kan snubbla på dem.

Använd inte produkten i fuktiga rum. Rör aldrig strömsladden eller anslutningen med våta händer.

Produkten måste ha tillräcklig ventilation och får inte täckas över. Placera inte produkten i stängda skåp, lådor eller andra förvaringsutrymmen under användning.

Skydda produkten från direkt solljus, värme, starka temperatursvängningar och fukt. Placera inte produkten i närheten av element eller luftkonditionering. Följ temperaturspecifikationerna som finns i de tekniska data.

Långvarig användning av produkten kan göra ytan varm. Vid överhettning går produkten automatiskt till viloläge.

Se till att inga vätskor kommer in i produkten. Stäng av produkten och koppla ur den från strömförsörjningen om vätskor eller främmande föremål har läckt in i den. Låt en auktoriserad servicenter undersöka produkten.

Om produkten blir för varm eller släpper ut rök, stäng av den omedelbart och koppla ur strömkabeln. Låt en auktoriserad servicenter kontrollera produkten. Håll produkten borta från öppen låga (t.ex. Ljus).

Produkten ska inte användas i mycket dammiga miljöer. Dammpartiklar och andra främmande föremål kan skada produkten.

Undvik att utsätta produkten för kraftiga vibrationer, eftersom detta kan skada de inre komponenterna.

Låt inte barn hantera produkten utan översyn. Emballagematerialet bör förvaras utom räckhåll för barn.

FI YLEISET TURVALLISUUSTIEDOT

Huomioi kaikki ilmoitetut varoitukset ja turvallisuusohjeet. Älä tee muutoksia tai asetuksia, joita ei ole kuvattu täydellisessä käyttöoppaassa, joka on saatavilla osoitteessa www.philips.com. Virheellinen käyttö ja sopimaton käsittely voivat johtaa fyysisiin vahinkoihin, tuotteen vaurioitumiseen tai tietojen katoamiseen.

Tämä tuote on vain sisäkäyttöön. Sijoita tuote tasaiselle, vakaalle alustalle. Valta mahdollisia henkilövahinkoja tai tuotteen vaurioitumista sijoittamalla kaikki kaapelit siten, että kukaan ei kompastu niin.

Älä käytä tuotetta kosteissa tiloissa. Älä koske verkkojohtoon tai sähköliittaintaan kosteilla käsillä.

Tuotteen tulee saada tarpeeksi ilmanvaihtoa eikä sitä saa peittää. Älä sijoita tuotetta suljettuihin kaappeihin, laatikoihin tai muihin suljettuihin tiloihin käytön aikana.

Suojaa tuote suoralta auringonvalolta, lämmöltä, voimakkaalta lämpötilavaihtelulta ja kosteudelta. Älä sijoita tuotetta lämmitysjärjestelmien tai ilmastointilaitteiden läheisyyteen. Noudata tekniset tiedot -osiossa mainittuja lämpötilaohjeita.

Tuotetta pitkäaikaisesti käytettäessä sen pinnan lämpötila voi nousta. Ylikuumentapauksessa tuote siirtyä automaattisesti valmiustilaan.

Estä nesteiden valuminen tuotteeneseeen. Sammuta tuote ja irrota se sähköverkosta, jos sen sisälle on valunut nestettä tai vieraita aineita. Tarkastuta tuote valtuutetuilla huoltokeskuksella.

Jos tuote ylikuumentaa tai päästää savua, sammuta se välittömästi ja irrota verkkojohto. Anna valtuutetun huoltokeskuksen tarkistaa tuote. Pidä tuote poissa liekeistä (esim. kynttilöistä).

Älä käytä tuotetta erittäin pölyisissä ympäristöissä. Polyhiukkaset ja muut vierasaineet voivat vahingoittaa tuotetta.

Älä altista tuotetta voimakkailla värinöillä, sillä se voi vahingoittaa sisäisiä komponentteja.

Älä sallii lasten käsittellä tuotetta ilman valvontaa. Pakkausmateriaalit on säilytettävä lasten ulottumattomissa.

CS VŠEOBECNÉ BEZPEČNOSTNÍ INFORMACE

Vezměte na vědomí všechny uvedené varování a bezpečnostní poznámky. Neprovádějte žádné změny nebo nastavení, která nejsou popsána v plné uživatelské příručce, kterou lze stáhnout na stránkách www.philips.com. Nesprávné použití a nevhodné zacházení mohou vést k fyzickému zranění, poškození produktu nebo ztrátě dat.

Tento produkt je určen pouze pro vnitřní použití. Umístěte produkt na stabilní, rovinný povrch. Abyste předešli možnému zranění osob nebo poškození produktu, umístěte všechny kabely tak, aby o ně nikdo nezakopl.

Nepoužívejte produkt ve vlhkých místnostech. Nikdy se nedotýkejte napájecího kabelu nebo připojení mokřma rukama.

Produkt musí mít dostatečnou ventilaci a nesmí být zakryt. Neumísťujte produkt do uzavřených skříní, krabic nebo jiných uzavřených prostorů při používání.

Chráňte produkt před přímým slunečním zářením, teplem, intenzivními teplotními výkyvy a vlhkostí. Neumísťujte produkt do blízkosti topení nebo klimatizace. Dodržujte informace o teplotě uvedené v technických údajích.

Při dlouhodobém provozu produktu se jeho povrch zahřívá. V případě přehřátí se produkt automaticky přepne do pohotovostního režimu.

Nepovlote vstup kapalin do produktu. Vypněte produkt a odpojte ho od napájecího zdroje, pokud do produktu vteklá kapalina nebo se dostaly cizí předměty. Nechte produkt zkontrolovat autorizovaným servisním střediskem.

Pokud se produkt přehřívá nebo se z něj kouří, okamžitě ho vypněte a odpojte napájecí kabel. Nechte produkt zkontrolovat autorizovaným servisním střediskem. Udržujte produkt dále od otevřeného ohně (např. svíček).

Produkt by se neměl používat ve velmi prašném prostředí. Prašné částice a jiné cizí objekty mohou produkt poškodit.

Nevystavujte produkt extrémním vibracím. Tyto mohou poškodit vnitřní komponenty.

Nedovolte dětem manipulovat s produktem bez dozoru. Obalový materiál uchovávejte mimo dosah dětí.

SK VŠEOBECNÉ BEZPEČNOSTNÉ INFORMÁCIE

Vezmite na vedomie všetky uvedené výstrahy a bezpečnostné upozornenia. Nevykonávajte žiadne zmeny alebo nastavenia, ktoré nie sú opísané v plnom používateľskom návode, ktorý si môžete stiahnuť na www.philips.com. Nesprávne použitie a nesprávne zaobchádzanie môže spôsobiť fyzické zranenia, poškodenie produktu alebo stratu dát. Tento produkt je určený iba na vnútorné použitie. Umiestnite produkt na stabilný, rovný povrch. Aby ste predišli možným zraneniam osôb alebo poškodeniu produktu, umiestnite všetky káble tak, aby o ne nikto nezakopol.

Nepoužívajte produkt vo vlhkých miestnostiach. Nikdy sa nedotýkajte sieťového kábla alebo pripojenia mokrymi rukami.

Produkt musí mať dostatočné vetranie a nesmie byť zakrytý. Neumiestňujte produkt do uzavretých skriniek, krabic ani do iných uzavretých priestorov počas používania.

Chráňte produkt pred priamym slnečným žiarením, teplom, intenzívnymi zmenami teploty a vlhkosťou. Neumiestňujte produkt do blízkosti ohrievačov alebo klimatizačných jednotiek. Dodržiavajte informácie o teplote uvedené v technických údajoch.

Pri dlhšej prevádzke produktu sa jeho povrch zahreje. V prípade prehriatia sa produkt automaticky prepne do pohotovostného režimu.

Neumožňte vstup tekutín do produktu. Vypnite produkt a odpojte ho od siete, ak do neho vtekla tekutina alebo cudzie látky. Nechajte produkt skontrolovať autorizovaným servisom.

Ak sa produkt príliš zahrieva alebo vydáva dym, okamžite ho vypnite a odpojte sieťový kábel. Nechajte produkt skontrolovať autorizovaným servisom. Udržujte produkt ďalej od otvoreného ohňa (napr. Sviečky).

Produkt by sa nemal používať vo veľmi prašnom prostredí. Prašné častice a iné cudzie predmety môžu produkt poškodiť.

Nezostavujte produkt extrémnemu vibrovaniu, pretože to môže poškodiť vnútorné komponenty.

Nedovoľte deťom manipulovať s produktom bez dozoru. Obalový materiál musí byť uložený mimo dosahu detí.

PL OGÓLNE INFORMACJE DOTYCZĄCE BEZPIECZEŃSTWA

Zwróć uwagę na wszystkie ostrzeżenia i uwagi dotyczące bezpieczeństwa. Nie wprowadzaj zmian ani ustawień, które nie są opisane w pełnej instrukcji obsługi dostępnej na stronie www.philips.com. Nieprawidłowa obsługa i nieodpowiednie użytkowanie mogą prowadzić do uszczerbku na zdrowiu, uszkodzenia produktu lub utraty danych.

Ten produkt jest przeznaczony wyłącznie do użytku w pomieszczeniach. Umieść produkt na stabilnej, płaskiej powierzchni. Aby uniknąć możliwych obrażeń lub uszkodzeń produktu, ułóż wszystkie przewody tak, aby nikt się o nie nie potknął.

Nie używaj produktu w wilgotnych pomieszczeniach. Nigdy nie dotykaj przewodu zasilającego ani złącza mokrymi rękoma.

Produkt musi mieć zapewnioną odpowiednią wentylację i nie może być zasłonięty. Nie umieszczaj produktu w zamkniętych szafkach, pudełkach lub innych zamkniętych przestrzeniach podczas użytkowania.

Chroń produkt przed bezpośrednim nasłonecznieniem, ciepłem, intensywnymi zmianami temperatury i wilgocią. Nie umieszczaj produktu w pobliżu grzejników ani klimatyzacji. Przestrzegaj informacji o temperaturze podanych w danych technicznych.

Długotrwała praca produktu powoduje nagrzewanie się powierzchni. W przypadku przegrzania produkt automatycznie przełączy się w tryb gotowości.

Nie dopuszczaj do dostania się cieczy do produktu. Wyłącz produkt i odłącz go od sieci, jeśli do jego wnętrza dostaną się ciecze lub ciała obce. Przekaz produkt do sprawdzenia w autoryzowanym serwisie.

Jeśli produkt nadmiernie się nagrzewa lub wydziela dym, natychmiast go wyłącz i odłącz przewód zasilający. Przekaz produkt do sprawdzenia w autoryzowanym serwisie. Trzymaj produkt z dala od otwartego ognia (np. świec).

Produkt nie powinien być używany w bardzo zapyłonym środowisku. Cząsteczki kurzu i inne ciała obce mogą uszkodzić produkt.

Nie narażaj produktu na ekstremalne wibracje, ponieważ mogą one uszkodzić wewnętrzne elementy.

Nie pozwól dziećom obsługiwać produktu bez nadzoru. Materiały opakowaniowe należy przechowywać poza zasięgiem dzieci.

LT BENDRA SAUGOS INFORMACIJA

Atkreipte dėmesį į visus įspėjimus ir saugos pastabas. Nedarykite jokių pakeitimų ar nustatymų, kurie nėra aprašyti visame vartotojo vadove, kurį galite atsisiųsti iš www.philips.com. Neteisingas naudojimas ir netinkamas tvarkymas gali sukelti fizinis sužalojimus, produkto pažeidimus ar duomenų praradimą.

Šis produktas skirtas naudoti tik patalpoje. Padėkite produktą ant stabilios, lygaus paviršiaus. Kad išvengtumėte galimų sužalojimų ar produkto pažeidimų, išdėstykite visus laidus taip, kad niekas jų neužkliudytų.

Nenaudokite produkto drėgnose patalpoje. Niekada nelieskite maitinimo laidu ar jungties su šilapimis rankomis.

Produktas turi gauti pakankamą ventiliaciją ir neturi būti uždengtas. Nenaudokite produkto uždaroje spintoje, dėžėje ar kitokioje uždaroje erdvėje.

Saugokite produktą nuo tiesioginės saulės šviesos, karščio, staigių temperatūros pokyčių ir drėgmės. Nedėkite produkto šalia šildytuvų ar oro kondicionierių. Laikykites techniniuose duomenyse nurodytos temperatūros informacijos.

Išalgaliko produkto naujumo metu paviršius gali įkaisti. Perkaitymo atveju produktas automatiškai persijungs į budėjimo režimą.

Nelieskite skyžiams patekti į produktą. Išjunkite produktą ir atsijunkite nuo tinklo, jei į produktą pateko skystis ar kitų svetimų kūnų. Patikrinkite produktą autorizuotame servise centre.

Jei produktas perkaista ar sklaidžia dūmus, išjunkite jį iš karto ir atsijunkite maitinimo laidą. Patikrinkite produktą autorizuotame servise centre. Laikykite produktą toliu nuo atviro liepsnos (pvz., žvakų).

Produkto neturėtų būti naudojamas labai dulkečioje aplinkoje. Dulkes ir kitus svetimų kūnų gali pažeisti produktą.

Neveikite produkto staigiomis vibracijomis, nes tai gali pažeisti vidines detales.

Nelieskite vaikams naudotis produktu be priežiūros. Pakavimo medžiagas reikia laikyti vaikams neprieinamoje vietoje.

EE ÕLDINE OHUTUSTEAVE

Pange tähele kõiki hoiatusi ja ohutusmärkusi. Ärge tehke muudatusi ega seadeid, mida ei ole kirjeldatud kasutusjuhendis, mis on saadaval lehel www.philips.com. Vale kasutamine ja ebaõige käsitsemine võivad põhjustada kehaliisi vigastusi, toote kahjustusi või andmekaotust.

See toode on ainult siseringi kasutamiseks. Asetage toode stabiilselle, tasasele pinnale. Vältimaks vigastusi inimestele või tootele, asetage kõik kaablid nii, et keelgi ei saaks neid komistada.

Ärge kasutage toodet niisketes ruumides. Ärge kunagi puudutage toitekaablit ega toiteühendust niiskete kätega.

Toode peab olema piisavalt ventileeritud ja see ei tohi olla kaetud. Ärge asetage toodet kinnistesse kappidesse, kastidesse või muudesse suletud kohtadesse kasutamise ajal. Kasutage toodet otsese päikesevalguse, kuumuse, suurte temperatuurikõikumiste ja niiskuse eest. Ärge asetage toodet küttekahade või konditsioneeride lähedusse. Järgige tehnilistes andmetes märgitud temperatuuri nõudeid.

Toote pikaajalisel kasutamisel võib pinda soojeneda. Ülekuumenemise korral lülitub toode automaatselt ooterežiimi.

Ärge lubage vedelikke tootesse tungida. Lülitage toode välja ja eemaldage toitekaabel, kui tootesse on sattunud vedelikke või võõrkehi. Laske toodet kontrollida volitatud teeninduskeskuses.

Kui toode liiga kuumaks läheb või suitseb, lülitage see kohe välja ja eemaldage toitekaabel. Kontrollige toodet volitatud teeninduskeskuses. Hoidke toodet kaugel avatud tulest (nt küünladest).

Toode ei tohi olla kasutusel väga tolmuses keskkonnas. Tolm ja muud võõrkehavad võivad toodet kahjustada.

Ärge paljastage toodet tugevatele võngetele, kuna see võib kahjustada sisseehitatud komponente.

Ärge lubage lastel toodet ilma järeilvaeta kasutada. Pakendimaterjalid peavad olema hoitud laste käeulatusest eemal.

LV VISPÄRĪGA DROŠĪBAS INFORMĀCIJA

Pievērsiet uzmanību visiem brīdinājumiem un drošības paziņojumiem. Nemainiet iestatījumus, kas nav aprakstīti pilnā lietotāja rokasgrāmatā, kas ir pieejama vietnē www.philips.com. Nepareiza lietošana vai apkope var izraisīt fiziskus savainojumus, produkta bojājumus vai datu zudumus.

Šis produkts ir paredzēts tikai iekšējai lietošanai. Novietojiet produktu uz stabilas, līdzenas virsmas. Lai izvairītos no iespējamiem traumām vai produkta bojājumiem, izvietojiet visus vadus tā, lai nevienš neuzkāptu uz tiem.

Nelietojiet produktu mitrās telpās. Nekad nepieskarieties strāvas vadam vai pieslēgumam ar slapjām rokām.

Produktam ir jābūt nodrošinātam ar pietiekamu ventilāciju un to nedrīkst pārklāt. Nelietojiet produktu sildīšanai, lai nekaitinātu sevi.

Sargājiet produktu no tiešiem saules stariem, karstuma, intensīvas temperatūras svārstībām un mitruma. Nenovietojiet produktu blīzi pie sildītājiem vai gaisa kondicionieriem.

Ievērojiet tehniskajos datos norādītos temperatūras parametrus.

Ilgtermiņa lietošanas laikā produkta virsmas var karst. Pārkaršanās gadījumā produkts automātiski pārgādās gaidīšanas režīmā.

Neļaujiet produktam ienākt šķidrumiem. Izslēdziet produktu un atvienojiet to no tīkla, ja produkta ir iedurtas šķidrums vai sveķas vielas. Lai pārbaudātu, vai autorizētais serviss centrs.

Ja produkts paliek pārāk karsts vai izdalījis dūmi, izslēdziet to nekavējoties un atvienojiet strāvas vadu. Pārbaudiet produktu autorizētāja servisa centrā. Turiet produktu tālu no atklātām liesmām (piem., sveču).

Produktu nedrīkst lietot ļoti putekļainā vidē. Putekļi un citi sveķi objekti var bojāt produktu.

Nepakļaujiet produktu spēcīgām vibrācijām, jo tās var bojāt iekšējos komponentus.

Nedrīkst ļaut bērniem lietot produktu bez uzraudzības. Iesaļojuma materiāli jāglabā bērniem nesasniedzamā vietā.

EL GENIKES PLIROFORIES ASFALEIA

Λαβετε υπόψη σας ολόκληρο το προσομοίωμα και τη σημειωμένη ασφαλεία. Μην κάνετε καμία αλλαγή ή ρύθμιση που δεν περιγράφεται στο πλήρες εγχειρίδιο χρήσης το οποίο μπορείτε να κατεβάσετε από την ιστοσελίδα www.philips.com. Εσφαλμένη λειτουργία ή κακή χειρωνακτική μπορεί να οδηγήσει σε σωματικό τραυματισμό, βλάβη του προσώπου ή απώλεια δεδομένων.

Αυτό το προϊόν είναι μόνο για εσωτερική χρήση. Τοποθετήστε το προϊόν σε σταθερή, επίπεδη επιφάνεια. Για να αποφύγετε πιθανό τραυματισμό ή βλάβη στο προϊόν, τοποθετήστε όλα τα καλώδια με τέτοιο τρόπο ώστε κανείς να μην τα πατηθεί ή περπατήσει πάνω τους.

Μην χρησιμοποιείτε το προϊόν σε υγρό χώρο. Πότε μην αγγίζετε το καλώδιο ρευματώ ή την υποδοχή με βρεγμένα χέρια.

Το προϊόν πρέπει να έχει επαρκή αερισμό και δεν πρέπει να καλυπτείται. Μην τοποθετείτε το προϊόν σε κλειστά ντουλάπια, κουτιά ή άλλους περικλειστού χώρου κατά τη χρήση του.

Προστατεύστε το προϊόν από άμεση ηλιακή ακτινοβολία, θερμότητα, αποτομω διακυμανόμενα θερμοκρασία και υγρασία. Μην τοποθετείτε το προϊόν κοντά σε θερμαντικά συσκευα ή κλιματιστικά. Τηρείτε τις οδηγίες θερμοκρασίας που αναφέρονται στα τεχνικά δεδομένα.

Με παρατεταμένη χρήση, η επιφάνεια του προϊόντος μπορεί να ζεσταθεί. Σε περίπτωση υπερθέρμανσης, το προϊόν θα μεταβεί αυτόματα σε κατάσταση αναμονής.

Μην επιτρέψετε σε υγρά να διαρρέουν μέσα στο προϊόν. Απενεργοποιήστε το προϊόν και αποσυνδέστε το από την παροχή ρευματώ εάν υγρά ή ξένα σωματίδια χυθούν διαρρέουν στο προϊόν. Ζητήστε έλεγχο από εξουσιοδοτημένο κέντρο σερβίσιου.

Εάν το προϊόν ζεσταθεί υπερβολικά ή εκπέμπει καπνό, απενεργοποιήστε το αμέσως και αποσυνδέστε το καλώδιο ρευματώ. Ελέγξτε το προϊόν σε εξουσιοδοτημένο κέντρο σερβίσιου. Διατηρήστε το προϊόν μακριά από ανοικτά φλόγια (π.χ. Κεριά).

Το προϊόν δεν πρέπει να χρησιμοποιείται σε εξωτερικά ακονισμένο περιβάλλον. Τα σωματίδια ακονής ή ξένα σωματίδια μπορούν να βλάψουν το προϊόν.

Μην εκθέτετε το προϊόν σε ακραίο δόνηση. Αυτό μπορεί να βλάψει τα εσωτερικά συστατικά.

Μην επιτρέψετε σε παιδιά να χρησιμοποιούν το προϊόν χωρίς επίβλεψη. Τα υλικά συσκευασίας πρέπει να κρατηθούν μακριά από παιδιά.

RO INFORMAȚII GENERALE DE SIGURANȚĂ

Țineți cont de toate avertizările și notițele privind siguranța. Nu efectuați modificări sau setări care nu sunt descrise în manualul complet de utilizare, pe care îl puteți descărca de pe www.philips.com. Utilizarea incorrectă sau manipularea imprudentă pot duce la accidente fizice, deteriorarea produsului sau pierderea datelor.

Acest produs este destinat doar utilizării în interior. Plasați produsul pe o suprafață stabilă și plată. Pentru a evita accidentările sau deteriorarea produsului, poziționați cablurile în așa fel încât nimeni să nu se impiedice de ele.

Nu folosiți produsul în încăperi umede. Nu atingeți niciodată cablul de alimentare sau conexiunea cu mâinile umede.

Produsul trebuie să beneficieze de o ventilație adecvată și nu trebuie acoperit. Nu utilizați produsul în dulapuri închise, cutii sau alte spații închise în timpul funcționării.

Protejați produsul de lumina directă a soarelui, căldură, fluctuații de temperatură intense și umiditate. Nu plasați produsul în apropierea unui aparat de încălzire sau de aer condiționat. Respectați informațiile privind temperatura indicate în datele tehnice.

Utilizarea îndelungată poate deteriora suprafața produsului. În caz de supralcăzire, produsul va trece automat în modul de așteptare.

Nu permiteți pătrunderea lichidelor în produs. Opriti produsul și deconectați-l de la alimentarea cu energie dacă lichide sau substanțe străine au pătruns în interiorul acestuia.

Solicitați verificarea într-un centru de service autorizat.

Dacă produsul se încălzește prea mult sau emite fum, opriti-l imediat și deconectați cablul de alimentare. Solicitați verificarea într-un centru de service autorizat. Mențineți produsul departe de flăcări deschise (ex. Lumânări).

Produsul nu trebuie utilizat în medii foarte profoase. Particulele de praf sau obiectele străine pot deteriora produsul.

Nu expuneți produsul la vibrații extreme, deoarece acestea pot deteriora componentele interne.

Nu lăsați copii să manuleze produsul fără supraveghere. Materialele de ambalare trebuie păstrate departe de copii.

SL SPLOŠNE VARNOSTNE INFORMACIJE

Vzemite Na Znanje Vsa Opozorila In Varnostne Opombe, Ki So Navedene. Ne Spreminjajte Nastavitve, Ki Niso Opisane V Celotnem Uporabnikem Priročniku, Ki Ga Lahko Prenesete Na **www.philips.com**. Nepravilno Delovanje In Napačno Ravnanje Lahko Vodita Do Telesnih Poškodb, Poškodb Izdelka Ali Izgube Podatkov.

Ta Izdelek Je Namenjen Samo Za Uporabo V Notranjih Prostorih. Izdelek Postavite Na Stabilno, Ravno Površino. Da Bi Se Izognili Možnim Poškodbam Osebe Ali Poškodbi Izdelka, Namestite Vse Kable Tako, Da Se Nihče Ne Bo Spotaknil Čez Njih.

Ne Uporabljajte Izdelka V Vlagnih Prostorih. Nikoli Se Ne Dotikajte Kabla Ali Priključka Z Mokrimi Rokami.

Izdelek Mora Imeti Ustrezno Zračenje In Ne Sme Biti Pokrit. Med Uporabo Izdelka Ne Postavljajte V Zaprte Omarice, Skatle Ali Druge Zaprte Prostore.

Izdelek Zaščitite Pred Neposredno Sončno Svetlobo, Toploti, Intenzivnimi Temperaturnimi Nihanji In Vlago. Ne Postavljajte Izdelka V Blizino Grelnih Naprav Ali Klimatskih Naprav. Upošteвайте Informacije O Temperaturi, Ki So Navedene V Tehničnih Podatkih.

Dolgotrajna Uporaba Povzroči, Da Se Površina Izdelka Segreje. V Primeru Pregrevanja Se Izdelek Avtomatsko Preključi V Način Pripravljenosti.

Ne Dovolite, Da V Izdelek Vdrejo Tekočine. Izklopite Izdelek In Ga Odpojite Iz Omrežja, Če So V Izdelek Vdrele Tekočine Ali Tuje Snovi. Izdelek Naj Pregleda Pooblaščen Servisni Center.

Če Se Izdelek Preveč Segreje Ali Začne Dimliti, Ga Tako Izklopite In Odpojite Napajalni Kabel. Pustite, Da Pooblaščen Servisni Center Preveri Izdelek. Izdelek Hranite Stran Od Odprtrega Plamena (Na Primer Sveče).

Izdelek Ne Sme Biti Uporabljen V Zelo Prašnem Okolju. Prašni Delci In Drugi Tuji Predmeti Lahko Poškodujejo Izdelek.

Izdelek Ne Izpostavlajte Močnim Vibracijam, Saj To Lahko Poškoduje Notranje Komponente.

Ne Dovolite Otrokom, Da Ravnaajo Z Izdelkom Brez Nadzora. Embalažni Materiali Naj Bodo Izven Dosega Otrok.

The terms HDMI, HDMI High-Definition Multimedia Interface, HDMI trade dress and the HDMI Logos are trademarks or registered trademarks of HDMI Licensing Administrator, Inc.

HDMI®

HIGH-DEFINITION MULTIMEDIA INTERFACE

Screeneo Innovation SA
Route de Lully 5C
1131 - Tolochenaz - Switzerland
www.philips.com/welcome
philips.projector.eu@screeneo.com

EUROPEAN Service Center:
Euro Repair Center
Europa-Allee-77
54343 Föhren Germany

NORTH AMERICA Service Center:
Cooper General Global Services, Inc.
8501 NW 17th Street,
Suite 102 (Docks 32 – 33)
Doral, FL 33126, USA

EU Authorised representative,
(for auth. only)
ProductIP AR Services
Galvanistraat 1,
6716 AE Ede, The Netherlands

EU Authorised representative,
(for auth. only)
ProductIP (UK) Ltd.
8, Northumberland Av,
London, WC2N5BY



P/N: 4J.68N01.002



Philips and the Philips Shield Emblem are registered trademarks of Koninklijke Philips N.V. and are used under license. This product has been manufactured by and is sold under the responsibility of Screeeno Innovation SA, and Screeeno Innovation SA is the warrantor in relation to this product.

2024 © Screeeno Innovation SA
All right reserved