

ALESSI

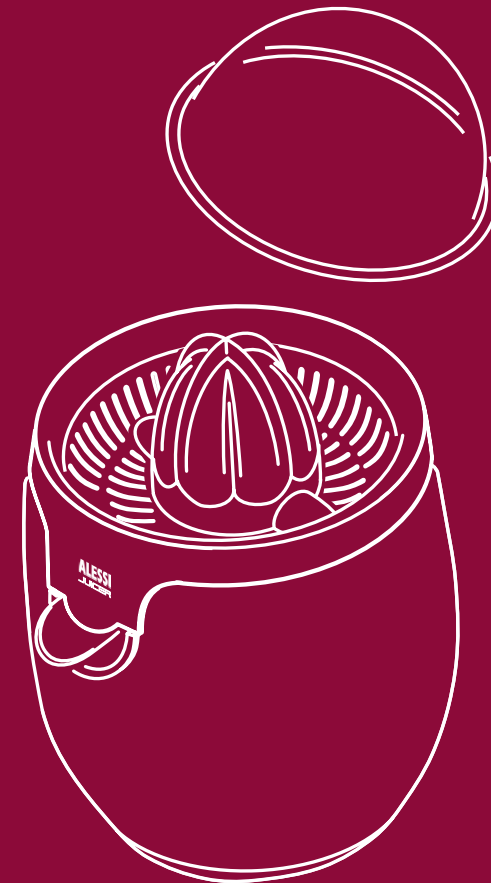

ALESSI

Alessi s.p.a. 28887 Crusinallo (VB) Italia
Tel. 0039 0323 868611 - Fax 0039 0323 641605
www.alessi.com - E-mail: sac.alessi@alessi.com

SG63
design Stefano Giovannoni
2003

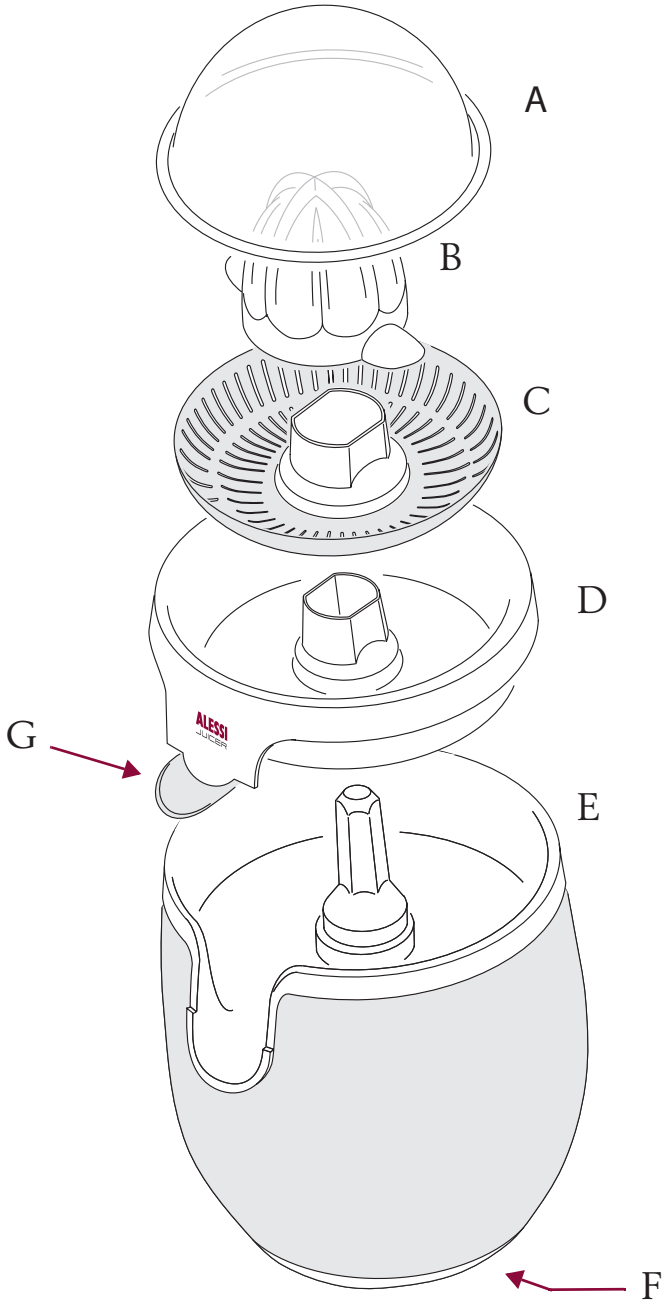

AVVERTISSEMENTS IMPORTANTES

Lors de l'utilisation d'appareils électriques, il est nécessaire de toujours respecter les précautions de sécurité afin d'éviter le risque de décharge électrique et/ou de lésions physiques aux personnes. Il faut respecter en particulier les indications suivantes :

- 1 LIRE TOUTES LES INSTRUCTIONS AVANT D'UTILISER L'APPAREIL.
- 2 Assurez-vous que la tension de l'alimentation électrique correspond à celle qui est indiquée sur la plaquette de l'appareil.
- 3 Pour éviter le risque de décharge électrique, ne pas plonger le cordon, la fiche ou le bloc-moteur dans de l'eau ou tout autre liquide.
- 4 Utiliser un chiffon sec pour nettoyer le bloc-moteur.
- 5 Débrancher la fiche de la prise quand l'appareil n'est pas utilisé, avant de monter ou de démonter les parties mobiles et avant de le nettoyer.
- 6 Afin d'éviter tout risque, ne pas utiliser l'appareil si le cordon ou la fiche sont détériorés ou si l'appareil ne fonctionne pas bien ou est endommagé de quelque manière que ce soit. Envoyer l'appareil dans un centre de service après-vente agréé pour le contrôle, la réparation ou le réglage électrique ou mécanique.
- 7 Il est nécessaire de surveiller attentivement l'appareil s'il est utilisé par des enfants ou à proximité d'enfants.
- 8 L'utilisation d'accessoires non recommandés ou vendus par le producteur peut causer un incendie, une décharge électrique ou des lésions physiques.
- 9 Ne pas utiliser à l'extérieur.
- 10 Ne pas laisser le cordon pendre du bord de la table ou des comptoirs, et ne pas le laisser dans toutes les positions où il pourrait s'emmêler ou faire trébucher quelqu'un.
- 11 Ne pas laisser le cordon en contact avec des surfaces chaudes, telles que les plans de cuisson ou les poêles.
- 12 Ne pas poser l'appareil sur des brûleurs à gaz ou électriques ou à proximité, ou dans un four chaud.
- 13 Après avoir déballé l'appareil, veiller à évacuer correctement les emballages, en particulier les sachets en plastique, afin qu'ils restent hors de portée des enfants.
- 14 Ne pas utiliser l'appareil pour des emplois différents de ceux qui sont indiqués par le producteur.
- 15 Pour débrancher l'appareil, attendre que le moteur se soit arrêté puis retirer la fiche de la prise.

CE PRODUIT EST EXCLUSIVEMENT DESTINÉ
À UN USAGE DOMESTIQUE

CONSERVEZ CES INSTRUCTIONS

- INSTRUCTIONS POUR CORDONS SPÉCIAUX

- A short power cord is provided to reduce the risks resulting of becoming entangled in or tripping over a long cord.
- L'appareil est équipé d'un cordon court afin d'éviter qu'il ne s'emmêle et afin de réduire le risque de trébucher dans un cordon long.
- Il est d'utiliser des cordons plus longs et des rallonges en faisant attention durant l'utilisation. Si l'on utilise une rallonge, ses caractéristiques électriques doivent être au moins égales ou supérieures à celles de l'appareil. Si l'appareil est équipé d'un cordon avec mise à la terre, la rallonge doit elle aussi être du type avec mise à la terre. Si le cordon est plus long, il doit être installé de manière à ne pas pendre du bord des tables et des comptoirs et, dans tous les cas, de sorte qu'il ne puisse pas être tiré par des enfants ou faire trébucher quelqu'un.

SG63

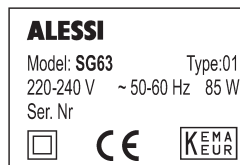

Ce presse-agrumes électrique, dessiné par Stefano Giovannoni en 2003, est réalisé en acier inoxydable 18/10 et résine thermoplastique haute résistance.

Le produit a été testé et certifié pour garantir la sécurité du consommateur.

DESCRIPTION DE L'APPAREIL

- A - couvercle
- B - cône
- C - passoire
- D - bol
- E - bloc-moteur
- F - enrouleur de cordon (voir Fig. 2)
- G - bec verseur

Fig. 1

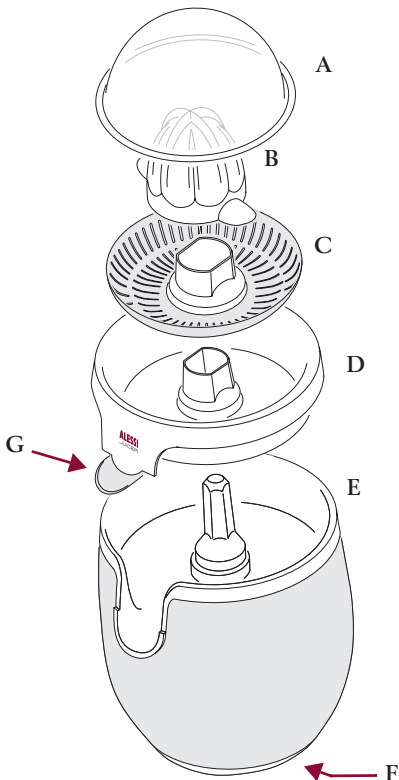
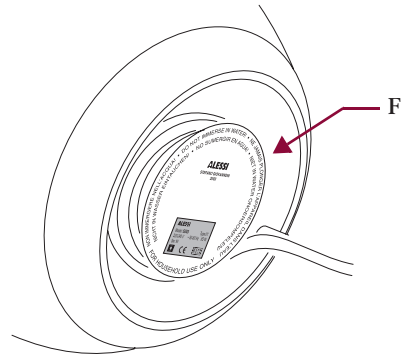

Fig. 2



Le bec verseur peut avoir trois positions:

OUVERTE : appuyez sur le bec verseur vers le bas pour ouvrir le bol et faire couler le jus dans le verre.

Fig. 3

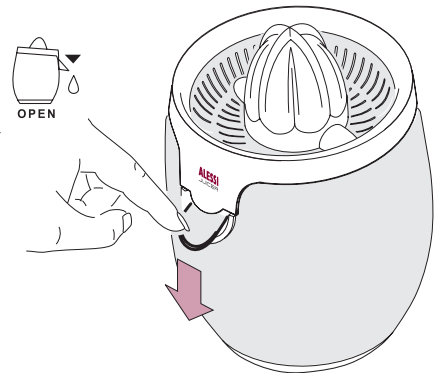

FERMÉE : poussez le bec verseur vers le haut pour fermer le bol, de sorte que le jus ne coule pas.

Fig. 4

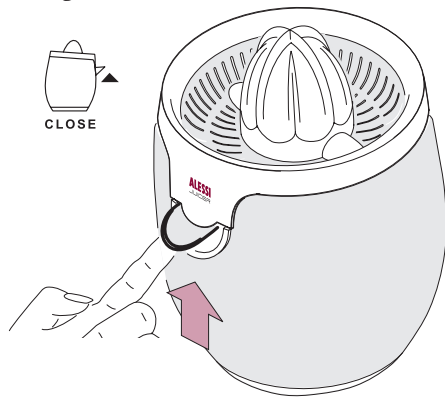

NETTOYAGE : poussez complètement le bec verseur vers le bas pour laver le bol.

NOTE : pour abaisser le bec verseur en position de NETTOYAGE, il est nécessaire de retirer le bol du bloc-moteur (voir Fig. 1). Il n'est pas possible de détacher le bec verseur du bol.

Fig. 5

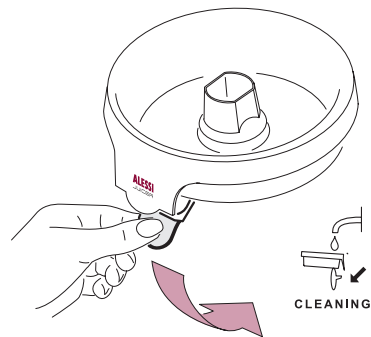

ATTENTION

Avant d'utiliser le presse-agrumes, lisez attentivement les instructions pour l'utilisation et suivez-les scrupuleusement.

Conservez et consultez les instructions pendant toute la période d'utilisation de l'appareil.

Après avoir retiré le presse-agrumes de l'emballage, assurez-vous que tous les composants sont présents.

Vérifiez que la tension de l'installation électrique correspond à celle qui est indiquée sous le bloc-moteur de votre presse-agrumes.

Ne plongez pas le cordon, la fiche ou le bloc-moteur dans l'eau ou d'autres liquides.

N'utilisez pas le presse-agrumes dans les salles de bains ou à proximité d'autres sources d'eau.

Ne laissez pas le cordon pendre du plan de travail.

N'utilisez pas l'appareil sans arrêt pour plus de 10 minutes.

Comme tout appareil électroménager, ce presse-agrumes ne doit pas être utilisé à l'extérieur.

TENEZ L'APPAREIL HORS DE PORTÉE DES ENFANTS.

En cas de fonctionnement défectueux, et en particulier si le cordon d'alimentation est détérioré, n'utilisez pas le presse-agrumes et adressez-vous à votre revendeur Alessi de confiance.

Débranchez la fiche de la prise quand l'appareil n'est pas utilisé, avant de monter ou de démonter des composants et avant de le nettoyer.

N'approchez pas le cordon d'alimentation ou l'appareil des plans de cuisson, des cuisinières et des sources de chaleur en général.

N'utilisez pas le presse-agrumes pour un emploi différent de celui qui est prévu.

Alessi décline toute responsabilité en cas de dommages causés par une utilisation impropre.

N'utilisez pas d'adaptateurs ou de rallonges non conformes aux normes de sécurité en vigueur ou qui dépassent les limites de débit de l'appareil en valeur de tension (220-240 V).

N'utilisez jamais l'appareil s'il présente des parties endommagées, en particulier le cordon et la fiche, ou si un problème de fonctionnement s'est produit.

Ne jetez pas l'emballage dans la nature et tenez les sachets en plastique hors de portée des enfants.

À la fin de son cycle de vie, ne jetez pas l'appareil dans la nature.

Démontez ses composants afin de pouvoir les éliminer selon les normes, en matière d'élimination des déchets, en vigueur dans votre pays.

Ne jamais essayer de forcer le bloc-moteur pour l'ouvrir.

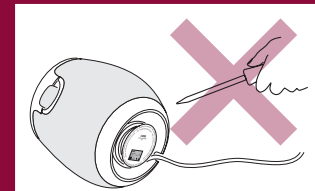

CE PRODUIT EST DESTINÉ EXCLUSIVEMENT À UN USAGE DOMESTIQUE.

Cet appareil ne doit pas être utilisé par des personnes (enfants compris) atteintes d'un handicap physique, sensoriel ou mental ou ne possédant pas l'expérience

et les connaissances voulues, à moins de leur en expliquer le fonctionnement. Dans ce cas, une personne responsable de leur sécurité doit les assister lors de l'utilisation.

VEILLER À CE QUE LES ENFANTS NE PUISSENT JOUER AVEC L'APPAREIL.

AVANT LA PREMIÈRE UTILISATION

- Démontez les parties extractibles (couvercle, cône, passoire, bol) en les soulevant ;
- lavez-les avec de l'eau chaude et du liquide vaisselle ;
- rincez-les et séchez-les soigneusement ;
- remontez le bol, la passoire et le cône ;

NOTE : ne plongez pas le cordon, la fiche ou le bloc-moteur dans l'eau ou d'autres liquides.

UTILISATION

- Vérifiez que la tension de votre installation électrique correspond à celle qui est indiquée sous le bloc-moteur du presse-agrumes ;
- branchez la fiche dans la prise de courant ;
- si nécessaire, enroulez le cordon en trop sur l'enrouleur et bloquez-le dans son logement ;

Fig. 6

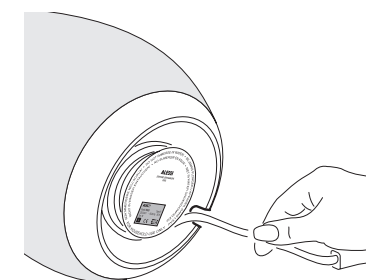

- assurez-vous que le presse-agrumes est posé de manière stable sur le plan de travail et qu'il est hors de portée des enfants.

Vérifier également que le cordon ne pend pas du plan de travail ;

Fig. 7

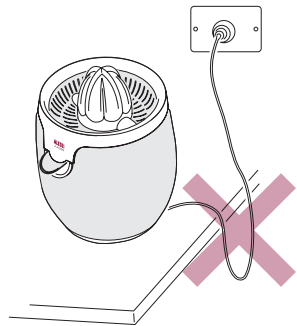

- enlevez le couvercle ;
- positionnez un verre ou un bol sous le bec verseur ;
- poussez le bec verseur vers le bas en position OUVERTE ;

Fig. 8

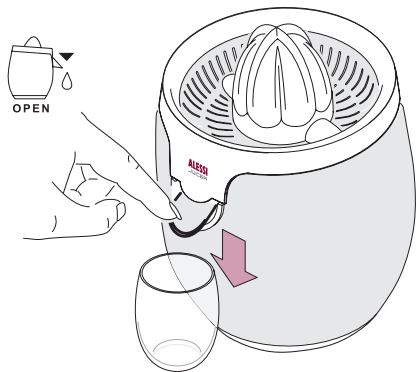

- coupez à presser le fruit en deux afin de pouvoir le placer facilement sur le cône ;
 - pressez bien le fruit sur le cône avec la main.
- Le moteur démarre automatiquement, le cône commence à tourner et le jus coule

dans le verre ;

Fig. 9

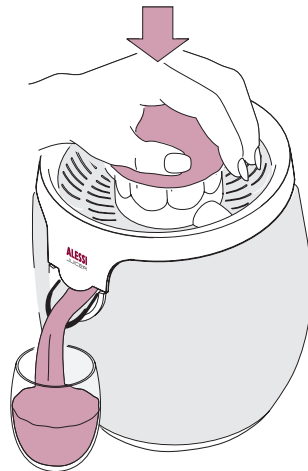

- retirez la main du fruit pour arrêter le moteur ;
- pour éviter que le reste du jus ne coule quand vous changez de verre ou après l'utilisation, pousser le bec verseur vers le haut.

Fig. 10

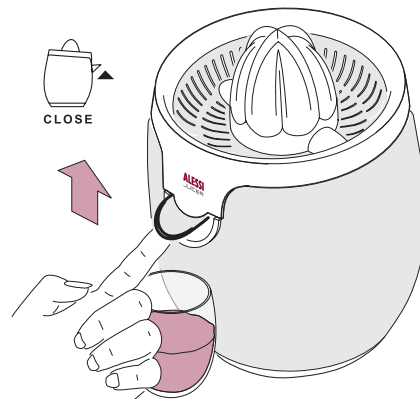

NETTOYAGE

NOTE : nettoyez l'appareil dès la fin de l'utilisation afin d'éviter que les restes de pulpe ne sèchent, ce qui les rend difficiles à éliminer.

- DÉBRANCHER LA FICHE DE LA PRISE ;
- enlevez les parties extractibles en prenant le bol et mettez-les dans l'évier.

Fig. 11

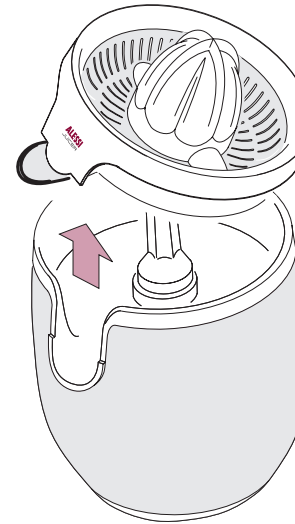

- démontez le cône, la passoire et le bol ;

Fig. 12

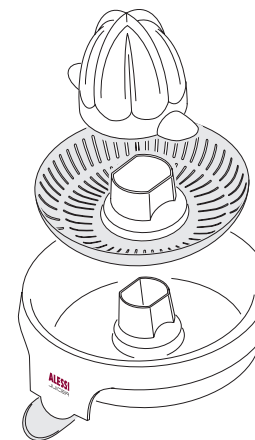

- poussez le bec verseur du bol vers le bas en position de NETTOYAGE ;

NOTE : il n'est pas possible de détacher le bec verseur du bol.

Fig. 13

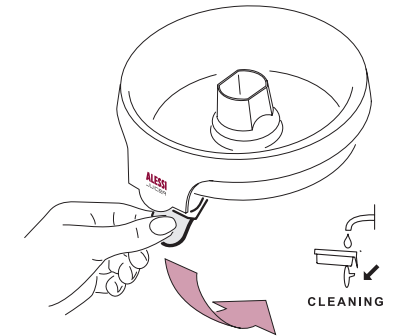

- lavez le cône, la passoire et le bol avec de l'eau chaude et du liquide vaisselle ;
- rincez-les et séchez-les avec soin ;

Fig. 14

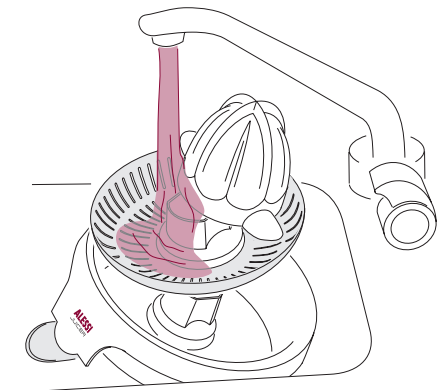

NOTE : le cône, la passoire et le bol peuvent être lavés au lave-vaisselle. Toutefois, n'oubliez pas que les détergents et les additifs utilisés, en raison également des températures atteintes durant le cycle de lavage, peuvent détériorer la finition superficielle du produit.

- nettoyez le bloc-moteur avec un chiffon humide ;

ATTENTION



Ne plongez jamais le bloc-moteur dans l'eau et ne le rincez pas sous l'eau courante.

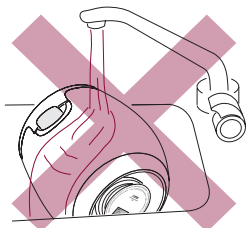

- enroulez le cordon sur l'enrouleur et bloquez-le dans son logement.

ATTENTION



Si le cordon d'alimentation s'est détérioré, adressez-vous à votre revendeur Alessi de confiance pour le remplacer. N'essayez jamais d'ouvrir ou d'intervenir sur le bloc-moteur de l'appareil.

EN CAS DE FONCTIONNEMENT DÉFECTUEUX

En général, en cas de fonctionnement défectueux ou en cas de doute, n'utilisez pas le presse-agrumes et adressez-vous à votre revendeur Alessi de confiance.

Nous vous adressons ci-dessous quelques conseils pour résoudre seuls les éventuels petits problèmes, souvent causés par un peu d'inattention :

- **Si le moteur ne démarre pas :**
 - avez-vous branché la fiche dans la prise ?
 - la tension de votre installation électrique correspond-elle à celle qui est indiquée sous le bloc-moteur ?
 - avez-vous remonté correctement le cône, la passoire et le bol ?
 - avez-vous exercé une pression suffisante sur le cône ?

Si le problème persiste, n'essayez pas d'intervenir sur l'appareil et adressez-vous à

votre revendeur Alessi de confiance.

- **Si vous ne réussissez pas à remonter le bol :**
 - avez-vous remis le bec verseur de la position de NETTOYAGE à la position OUVVERTE (voir Fig. 3) ou FERMÉE (voir Fig. 4) ?
- **Si le jus coule à côté du bol :**
 - avez-vous abaissé le bec verseur en position OUVVERTE (voir Fig. 3) ?
 - avez-vous vérifié que la passoire n'est pas bouchée par la pulpe des fruits ?

PIÈCES DE RECHANGE

Vous pouvez demander à votre revendeur Alessi de confiance, et remplacer vous-même facilement, les composants suivants :

- couvercle (A)
- cône (B)
- passoire (C)
- bol (D)