

Instructions for use
Gebrauchsanweisung
Directives d'utilisation
Gebruiksaanwijzing
Libretto di istruzioni
Instrucciones de uso
Instruções de utilização
Инструкции за използване
Návod k obsluze
Brugsanvisninger
Käyttöohjeet
Οδηγίες χρήσης
Használati útmutató
Bruksanvisning
Instrukcja użytkownika
Návod na používanie
Instrucțiuni de utilizare
Инструкция по эксплуатации
Bruksanvisning
Інструкції з використання

Whirlpool

PACW29COL
PACW29CO BK
PACW29HP
PACW29HP BK
PACW212CO
PACW212HP
PACB29CO
PACB29HP
PACB212HP

| | | |
|------------|----------------------------|--------------|
| ENGLISH | Instructions for use | Page 4 |
| DEUTSCH | Bedienungsanleitung | Seite 19 |
| FRANÇAIS | Consignes d'utilisation | Page 34 |
| NEDERLANDS | Gebruiksaanwijzing | Pagina 49 |
| ITALIANO | Istruzioni per l'uso | Pagina 64 |
| ESPAÑOL | Instrucciones de uso | Página 79 |
| PORTUGUÊS | Instruções de utilização | Página 94 |
| БЪЛГАРСКИ | Инструкции за използване | Страница 109 |
| ČESKY | Návod k obsluze | Strana 124 |
| DANSK | Brugsanvisninger | Side 139 |
| SUOMI | Käyttöohje | Sivu 154 |
| ΕΛΛΗΝΙΚΑ | Οδηγίες χρήσης | Σελίδα 169 |
| MAGYAR | Használati útmutató | 184. oldal |
| NORSK | Brukerveiledning | Side 199 |
| POLSKI | Instrukcja użytkownika | Strona 214 |
| SLOVENSKÝ | Návod na používanie | Strana 229 |
| ROMÂNĂ | Instrucțiuni de utilizare | Pagina 244 |
| РУССКИЙ | Инструкция по эксплуатации | Страница 259 |
| SVENSKA | Bruksanvisning | Sidan 274 |
| УКРАЇНСЬКА | Інструкції з використання | стор. 289 |

SAFETY INSTRUCTIONS

IMPORTANT TO BE READ AND OBSERVED

- Download the complete instruction manual on docs.whirlpool.eu or call the phone number shown on the warranty booklet.
- Before using the appliance, read these safety instructions. Keep them nearby for future reference.
- These instructions and the appliance itself provide important safety warnings, to be observed at all times. The manufacturer declines any liability for failure to observe these safety instructions, for inappropriate use of the appliance or incorrect setting of controls.
- ⚠ The appliance uses flammable refrigerant (R290), the maximum refrigerant charged amount is 0.3kg. The appliance shall be installed, operated and stored in a room with a floor area larger than 14.5m². And the room should be higher than 2.2 m.
- ⚠ The appliance was tested within 0.95 MPa - 1.05 MPa of external static pressures.
- ⚠ Very young children (0-3 years) should be kept away from the appliance. Young children (3-8 years) should be kept away from the appliance unless continuously supervised. Children from 8 years old and above and persons with reduced physical, sensory or mental capabilities or lack of experience and knowledge can use this appliance only if they are supervised or have been given instructions on safe use and understand the hazards involved. Children must not play with the appliance. Cleaning and user maintenance must not be carried out by children without supervision.

PERMITTED USE

- ⚠ CAUTION: the appliance is not intended to be operated by means of an external switching device, such as a timer, or separate remote controlled system.
- ⚠ This appliance is intended to be used in household and similar applications such as: hotels and working offices.
- ⚠ This appliance is not for professional use.
- ⚠ Always turn off the air conditioner by remote control or power button on product panel first.
Do not use the power supply circuit breaker or pull off the plug to turn it off.
Disconnect the air conditioner from the power supply if it is to be left unused for a long period of time or during a thunder/lightning storm.

SAFETY INSTRUCTIONS

⚠ Never insert obstacle in the air outlet-risk of injury. Keep ventilation openings clear of any obstruction.

INSTALLATION

- ⚠ The appliance must be handled and installed by two or more persons - risk of injury. Use protective gloves to unpack and install - risk of cuts.
- ⚠ Installation, including electrical connections, and repairs must be carried out by a qualified technician according to national wiring rules.

Do not repair or replace any part of the appliance unless specifically stated in the user manual.

Keep children away from the installation site. After unpacking the appliance, make sure that it has not been damaged during transport.

In the event of problems, contact the dealer or your nearest After-sales Service.

Once installed, packaging waste (plastic, styrofoam parts etc.) must be stored out of reach of children - risk of suffocation.

The appliance must be disconnected from all remote power supply before any installation operation - risk of electric shock.

During installation, make sure the appliance does not damage the power cable - risk of fire or electric shock. Only activate the appliance when the installation has been completed.

⚠ The flexible exhaust hose allows placement of the air conditioner between 23" and 67" (60 cm and 170 cm) from window or door. The appliance with supplementary heater needs to be kept a minimum distance of 100 cm from the combustible surface.

SAFETY INSTRUCTIONS

- ⚠ Do not operate your air conditioner in a wet room such as a bathroom or laundry room.
- ⚠ Disconnect power cord before moving the appliance.

ELECTRICAL WARNINGS

- ⚠ The power supply must be of rated voltage with special circuitry for the appliance. The diameter of the power cord must comply with requirements.
- ⚠ It must be possible to disconnect the appliance from the power supply by unplugging. The appliance must be earthed in conformity with national electrical safety standards.
- ⚠ The use of a time-delay fuse or time-delay circuit breaker is recommended. All wiring must comply with local and national electrical regulations and be installed by a qualified electrician.
- ⚠ Do not use extension leads, multiple sockets or adapters. The electrical components must not be accessible to the user after installation. Do not use the appliance when you are wet or barefoot. Do not operate this appliance if it has a damaged power cable or plug, if it is not working properly, or if it has been damaged or dropped.
- ⚠ If the supply cord is damaged, it must be replaced with an identical one by the manufacturer, its service agent or similarly qualified persons in order to avoid a hazard-risk of electrical shock.
- ⚠ Ensure safe grounding and a grounding wire connected with the special grounding system of the building, installed by professionals. The appliance must be fitted with electrical leakage protection switch and an auxiliary circuit breaker with sufficient capacity. The circuit breaker must also have a magnetic and a thermal tripping function to ensure protection in case of short-circuit and overload.

| | |
|--------------------------------------|--|
| Model | 9K & 12K |
| Required capacity of circuit breaker | 16A (Fuse Type: 9k A+ HP,T3.15A/250VAC; Others,T5A/250VAC) |

CLEANING AND MAINTENANCE

- ⚠ **WARNING:** Ensure that the appliance is switched off and disconnected from the power supply before performing any maintenance operation; never use steam cleaning equipment - risk of electric shock.

DISPOSAL OF PACKAGING MATERIALS

- The packaging material is 100% recyclable and is marked with the recycle symbol . The various parts of the packaging must therefore be disposed of responsibly and in full compliance with local authority regulations governing waste disposal.

DISPOSAL OF HOUSEHOLD APPLIANCES

- This appliance is manufactured with recyclable or reusable materials. Dispose of it in accordance with local waste disposal regulations. For further information on the treatment, recovery and recycling of household electrical appliances, contact your local authority, the collection service for household waste or the store where you purchased the appliance. This appliance is marked in compliance with European Directive 2012/19/EU, Waste Electrical and Electronic Equipment (WEEE). By ensuring this product is disposed of correctly, you will help prevent negative consequences for the environment and human health.







The symbol  on the product or on the accompanying documentation indicates that it should not be treated as domestic waste but must be taken to an appropriate collection center for the recycling of electrical and electronic equipment.

DECLARATION OF CONFORMITY

- The refrigerant gas being in a hermetically sealed system (R290, GWP 3).Please refer to the rating label for detailed information.

SAFETY INSTRUCTIONS

Explanation of symbols displayed unit.

| | | |
|---|----------------|--|
|  Caution, risk of fire | WARNING | This symbol shows that this appliance uses a flammable refrigerant. If the refrigerant is leaked and exposed to an external ignition source, there is a risk of fire |
|  | CAUTION | This symbol shows that the operation manual should be read carefully |
|  | CAUTION | This symbol shows that a service personnel should be handling this equipment with reference to the installation manual |
|  | CAUTION | This symbol shows that information is available such as the operating manual or installation manual |

SAFETY INSTRUCTIONS FOR SERVICING APPLIANCE WITH SPESIFIC REFRIGERANT

- Download the complete manual for detailed installation, servicing, maintenance and repairing methods on docs.whirlpool.eu.
- ⚠ Do not use means to accelerate the defrosting process or to clean, other than those recommended by the manufacturer.
- ⚠ The appliance shall be stored in a well-ventilated area where the room size corresponds to the room area as specified for operation; without continuously operating ignition sources (such as; open flames, an operating gas appliance or an operating electric heater).
- ⚠ Do not pierce or burn. Be aware that the refrigerants may not contain an odor. Any person who is involved with working on or breaking into a refrigerant circuit should hold a current valid certificate from an industry-accredited assessment authority, which authorizes their competence to handle refrigerants safely in accordance with an industry recognized assessment specification. Servicing shall only be performed as recommended by the equipment manufacturer. Maintenance and repair requiring the assistance of other skilled personnel shall be carried out under the supervision of the person competent in the use of flammable refrigerants. Appliance shall be installed, operated and stored in a room with a floor area larger than 14.5 m². The installation of pipe-work shall be kept to a room with a floor area larger than 14.5 m². The pipe-work shall be compliance with national gas regulations. The maximum refrigerant charge amount is 0.3 kg.

When flared joints are reused , the flare part shall be re fabricated.

1. Transport of equipment containing flammable refrigerants shall be compliant with the transport regulations.
2. Marking of equipment using signs shall be compliant with local regulations.
3. Disposal of equipment using flammable refrigerants shall be compliant with national regulations.

SAFETY INSTRUCTIONS

4. The storage of equipment / appliances should be in accordance with the manufacturer's instructions.
5. Storage of packed (unsold) equipment Storage package protection should be constructed such that mechanical damage to the equipment inside the package will not cause a leak of the refrigerant charge. The maximum number of pieces of equipment permitted to be stored together will be by local regulations.
6. Information on servicing.

6-1 Checks to the area

Prior to beginning work on system containing flammable refrigerants, safety checks are necessary to ensure that the risk of ignition is minimized. For repair to the refrigerating system the following precautions shall be complied with prior to conducting work on the system.

6-2 Work procedure

Work shall be undertaken under a controlled procedure so as to minimize the risk of flammable gas or vapour being present while the work is being performed.

6-3 General work area

All maintenance staff and others working in the local area shall be instructed on the nature of work being carried out. Work in confined spaces shall be avoided.

6-4 Checking for presence of refrigerant

The area shall be checked with an appropriate refrigerant detector prior to and during work, to ensure the technician is aware of potentially flammable atmospheres. Ensure that the leak detection equipment being used is suitable for use with flammable refrigerants, i.e. non-sparking adequately sealed or intrinsically safe.

6-5 Presence of fire extinguisher

If any hot work is to be conducted on the refrigerating equipment or any associated parts appropriate fire extinguishing equipment shall be available to hand. Have a dry powder or CO₂ fire extinguisher adjacent to the charging area.

6-6 No ignition sources

No person carrying out work in relation to a refrigerating system which involves exposing any pipe work that contains or has contained flammable refrigerant shall use any sources of ignition in such a manner that it may lead to the risk of fire or explosion. All possible ignition sources, including cigarette smoking, should be kept sufficiently far away from the site of installation, repairing, removing and disposal, during which flammable refrigerant can possibly be released to the surrounding space. Prior to work taking place, the area around the equipment is to be surveyed to make sure that there are no flammable hazards or ignition risks. "No Smoking" signs shall be displayed.

6-7 Ventilated area

Ensure that the area is in the open or that it is adequately ventilated before breaking into the system or conducting any hot work. A degree of ventilation shall continue during the period that the work is carried out. The ventilation should safely disperse any released refrigerant and preferably expel it externally into the atmosphere.

SAFETY INSTRUCTIONS

6-8 Checks to the refrigerating equipment

Where electrical components are being changed, they shall be fit for the purpose and to the correct specification. At all times the manufacturer's maintenance and service guidelines shall be followed. If in doubt consult the manufacturer's technical department for assistance. The following checks shall be applied to installations using flammable refrigerants:

- The actual refrigerant charge is in accordance with the room size within which the refrigerant containing parts are installed;
- The ventilation machinery and outlets are operating adequately and are not obstructed;
- If an indirect refrigerating circuit is being used, the secondary circuit shall be checked for the presence of refrigerant;
- Marking to the equipment continues to be visible and legible. Markings and signs that are illegible shall be corrected;
- Refrigerating pipe or components are installed in a position where they are unlikely to be exposed to any substance which may corrode refrigerant containing components, unless the components are constructed of materials which are inherently resistant to being corroded or are suitably protected against being so corroded.

6-9 Checks to electrical devices

Repair and maintenance to electrical components shall include initial safety checks and component inspection procedures. If a fault exists that could compromise safety, then no electrical supply shall be connected to the circuit until it is satisfactory dealt with. If the fault cannot be corrected immediately but it is necessary to continue operation, an adequate temporary solution shall be used. This shall be reported to the owner of the equipment so all parts are advised. Initial safety checks shall include:

- That capacitors are discharged: this shall be done in a safe manner to avoid possibility of sparking;
- That there no live electrical components and wiring are exposed while charging, recovering or purging the system;
- That there is continuity of earth bonding.

7. Repairs to sealed components

During repairs to sealed components, all electrical supplies shall be disconnected from the equipment being worked upon prior to any removal of sealed electrical supply to equipment during servicing, then a permanently operating form of leak detection shall be located at the most critical point to warn of a potentially hazardous situation. Particular attention shall be paid to the following to ensure that by working on coelectrical components. The casing is not altered in such a way that the level of protection is affected. This shall include damage to cables, excessive number of connections, terminals not made to original specification, damage to seals, incorrect fitting of glands, etc. Ensure that apparatus is mounted securely. Ensure that seals or sealing materials have not degraded such that they no longer serve the purpose of preventing the ingress of flammable atmospheres. Replacement parts shall be in accordance with the manufacturer's specifications.

NOTE:

The use of silicon sealant may inhibit the effectiveness of some types of leak detection equipment. Intrinsically safe components do not have to be isolated prior to working on them.

8. Repair to intrinsically safe components

SAFETY INSTRUCTIONS

Do not apply any permanent inductive or capacitance loads to the circuit without ensuring that this will not exceed the permissible voltage and current permitted for the equipment in use. Intrinsically safe components are the only types that can be worked on while live in the presence of a flammable atmosphere. The test apparatus shall be at the correct rating. Replace components only with parts specified by the manufacturer. Other parts may result in the ignition of refrigerant atmosphere from a leak.

9. Cabling

Check that cabling will not be subject to wear, corrosion, excessive pressure, vibration, sharp edges or any other adverse environmental effects. The check shall also take into account the effects of aging or continual vibration from sources such as compressors or fans.

10. Detection of flammable refrigerants

Under no circumstances shall potential sources of ignition be used in the searching for or detection of refrigerant leaks. A halide torch (or any other detector using a naked flame) shall not be used.

10. Leak detection methods

The following leak detection methods are deemed acceptable for systems containing flammable refrigerants:

- Electronic leak detectors shall be used to detect flammable refrigerants, but the sensitivity may not be adequate, or may need re-calibration (Detection equipment shall be calibrated in a refrigerant-free area.)
- Ensure that the detector is not a potential source of ignition and is suitable for the refrigerant used.
- Leak detection equipment shall be set at a percentage of the LFL of the refrigerant and shall be calibrated to the refrigerant employed and the appropriate percentage of gas (25% maximum) is confirmed.
- Leak detection fluids are also suitable for use with most refrigerants but the use of detergents containing chlorine shall be avoided as the chlorine may react with the refrigerant and corrode the copper pipe-work.
- If a leak is suspected, all naked flames shall be removed/ extinguished.
- If a leakage of refrigerant is found which requires brazing, all of the refrigerant shall be recovered from the system, or isolated (by means of shut off valves) in a part of the system remote from the leak.

11. Removal and evacuation

- When breaking into the refrigerant circuit to make repairs - or for any other purpose conventional procedures shall be used. However, it is important that best practice is followed since flammability is a consideration.

The following procedure shall be adhered to:

- Remove refrigerant;
- Purge the circuit with inert gas;
- Evacuate;
- Purge with inert gas;
- Open the circuit by cutting or brazing.

The refrigerant charge shall be recovered into the correct recovery cylinders. The system shall be purged with OFN to render the appliance safe for flammable refrigerants. This process may need to be repeated several times. Compressed air or oxygen shall not be

SAFETY INSTRUCTIONS

used for this task. Purging shall be achieved by breaking to fill until the working pressure is achieved, then venting to atmosphere, and finally pulling down to a vacuum. This process shall be repeated until no refrigerant is within the system. When the final charge is used, the system shall be vented down to atmospheric pressure to enable work. This operation is absolutely vital if brazing operations, on the pipe-work are to take place. Ensure that the outlet for the vacuum pump is not close to any potential ignition sources and there is the vacuum in the system with OFN and continuing ventilation available.

12. Charging procedures

In addition to conventional charging procedures, the following requirements shall be followed:

- Ensure that contamination of different refrigerants does not occur when using charging equipment.
- Hoses or lines shall be as short as possible to minimize the amount of refrigerant contained in them.
- Cylinders shall be kept in an appropriate position according to the instructions.
- Ensure that the refrigerating system is earthed prior to charging the system with refrigerant.
- Label the system when charging is complete (if not already).
- Extreme care shall be taken not to overfill the refrigerating system. Prior to recharging the system it shall be pressure tested with OFN.

The system shall be leak tested on completion of charging but prior to commissioning.

A follow up leak test shall be carried out prior to leaving the site.

13. Decommissioning

Before carrying out this procedure, it is essential that the technician is completely familiar with the equipment and all its detail. It is recommended good practice that all refrigerants are recovered safely. Prior to the task being carried out, an oil and refrigerant sample shall be taken in case analysis is required prior to re-use of recovered refrigerant. It is essential that electrical power is available before the task is commenced.

- a. Become familiar with the equipment and its operation.
- b. Isolate system electrically.
- c. Before attempting the procedure ensure that:
 - Mechanical handling equipment is available, if required, for handling refrigerant cylinders;
 - All personal protective equipment is available and being used correctly;
 - The recovery process is supervised at all times by a competent person;
 - Recovery equipment and cylinders conform to the appropriate standards.
- d. Pump down refrigerant system, if possible.
- e. If a vacuum is not possible, make a manifold so that refrigerant can be removed from various parts of the system.
- f. Make sure that cylinder is situated on the scales before recovery takes place.
- g. Start the recovery machine and operate in accordance with instructions.
- h. Do not overfill cylinders. (No more than 80 % volume liquid charge).
- i. Do not exceed the maximum working pressure of the cylinder, even temporarily.
- j. When the cylinders have been filled correctly and the process completed, make sure that the cylinders and the equipment are removed from site promptly and all isolation valves

SAFETY INSTRUCTIONS

on the equipment are closed off.

- k. Recovered refrigerant shall not be charged into another refrigerating system unless it has been cleaned and checked.

14. Labelling

Equipment shall be labelled stating that it has been de-commissioned and emptied of refrigerant. The label shall be dated and signed. Ensure that there are labels on the equipment stating the equipment contains flammable refrigerant.

15. Recovery

When removing refrigerant from a system, either for servicing or decommissioning, it is recommended good practice that all refrigerants are removed safely. When transferring refrigerant into cylinders, ensure that only appropriate refrigerant recovery cylinders are employed. Ensure that the correct number of cylinders for holding the total system charge is available. All cylinders to be used are designated for the recovered refrigerant and labelled for that refrigerant (i.e. special cylinders for the recovery of refrigerant). Cylinders shall be complete with pressure relief valve and associated shutoff valves in good working order. Empty recovery cylinders are evacuated and, if possible, cooled before recovery occurs. The recovery equipment shall be in good working order with a set of instructions concerning the equipment that is at hand and shall be suitable for the recovery of flammable refrigerants. In addition, a set of calibrated weighing scales shall be available and in good working order. Hoses shall be complete with leakfree disconnect couplings and in good condition. Before using the recovery machine, check that it is in satisfactory working order, has been properly maintained and that any associated electrical components are sealed to prevent ignition in the event of a refrigerant release. Consult manufacturer if in doubt. The recovered refrigerant shall be returned to the refrigerant supplier in the correct recovery cylinder, and the relevant Waste Transfer Note arranged. Do not mix refrigerants in recovery units and especially not in cylinders. If compressors or compressor oils are to be removed, ensure that they have been evacuated to an acceptable level to make certain that flammable refrigerant does not remain within the lubricant. The evacuation process shall be carried out prior to returning the compressor to the suppliers. Only electric heating to the compressor body shall be employed to accelerate this process. When oil is drained from a system, it shall be carried out safely. When moving or relocating the air conditioner, consult experienced service technicians for disconnection and reinstallation of the unit. Do not place any other electrical products or household belongings under indoor unit or outdoor unit. Condensation dripping from the unit might get them wet, and may cause damage or malfunction of your property. To keep ventilation openings clear of obstruction. The appliance shall be stored in a well-ventilated area where the room size corresponds to the room area as specified for operation. The appliance shall be stored in a room without continuously operating open flames (for example an operating gas appliance) and ignition sources (for example an operating electric heater). Reusable mechanical connectors and flared joints are not allowed.

User Interface



Start to use your air conditioner



POWER

1. Press the power button to start or stop the operation of your appliance.



MODE

2. Press the mode button to select the operation mode in sequence of Cool Dry, Fan or Heat.



3. Press the temperature adjustment button to set the desired temperature.



FAN

4. Press the FAN button to choose the desired fan speed in sequence of High, Mid or Low.



Filter Reset

1. When the Filter Reset indicator light is lit, remove, clean and replace the air filter. See "Cleaning the Air Filter".
2. Press and release FILTER button after replacing the air filter.

NOTE: After 360 hours of fan operating time, the Filter indicator light will turn on. It will remain on for 180 hours or until you press FILTER button.

After 180 hours, it will turn off automatically.

IMPORTANT NOTE:

- * When the air conditioner is turned on for the first time after it's plugged in, it will run in the 6th Sense Mode.
- * The air conditioner display shows the setting temperature.
Only on standby mode, the display shows the ambient temperature.
- * When changing modes while the air conditioner is operating, the compressor will stop for 3 to 5 minutes before restarting.
If a button is pressed during this time, the compressor will not restart for another 3 to 5 minutes.
- * In Cooling or Dry mode, the compressor and condenser fan will stop when the room temperature reaches the set temperature
- * In Fan Only mode, the temperature can NOT be set.
- * Heating is NOT available for Cooling only air conditioner.
- * Below operation modes can only be set by remote controller.



- * In the event of a power failure, your air conditioner will operate at the previous settings when the power is restored.
- * If the unit is operating in UNLIKELY VERY HUMIDITY environment, water will be collected in the tank inside the unit. The air conditioner will stop once the water tank is full, and the screen will display "E5" to inform you to empty the internal container. There is a plastic tube at the back of the appliance, move the appliance to a safe place, lay down the plastic tube for water drain.

Remote controller

Insert the batteries into RC

1. Insert a pin and gently press down on the battery cover and push in the direction of the arrow to remove, as shown.
2. Insert 2 AAA batteries (1.5V) into the compartment. Ensure that "+" and "-" polarity is correctly positioned.
3. Close the battery cover on the remote control.

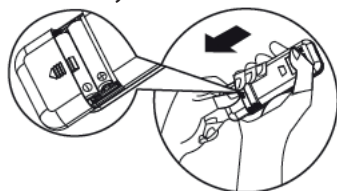

• Remote Control presetting

Each time the batteries are replaced in the remote controller, the remote controller pre-set at Heat Pump mode. The heat pump AC remote controller can be used to control the cool only AC models.

- The remote control will operate the air conditioner at a distance of up to 7m.

Note: please follow the instruction which matches to the remote controller you receive for Air Conditioner operation.

Function description of buttons

1. ON OFF BUTTON

Starts and/or Stops the appliance by pressing this button.

2. MODE BUTTON

Used to select the operation mode.

3. FAN BUTTON

Used to select fan speed in sequence auto, high, medium or low.

4-5. TEMPERATURE BUTTON

Used to select the room temperature. Used to set time in timer mode and real time clock.

6. 6th SENSE BUTTON

Sets or cancels 6th Sense operation. In this mode, temperature and fan speed are automatically set based on the actual room temperature.

7. SWING BUTTON

Stops or starts horizontal adjustment louver swinging and sets the desired up/down airflow direction.

8. SLEEP BUTTON

1) Short press, sets or cancels Sleep Mode operation. Sleep Mode can be set in Cooling Heating or Dry operation mode, this function gives you a more comfortable environment for sleep.

2) Long press, press 3 seconds to turn on or turn off display light on unit.

9. AROUND U BUTTON

Used to start or cancel Around U function. When you press this button, remote control transmits the actual room temperature around it to the indoor unit, and the appliance will operate according to this temperature to let you feel more comfortable.

10. TIMER BUTTON

Used to set or cancel the timer on operation.

Used to set or cancel the timer off operation.

11. SILENT BUTTON

Used to set or cancel the Silent operation. Press silent button to let the unit operate at low noise level to get quiet and comfortable room environment.

Note: Under extreme environmental conditions, it is possible to notice a temporary slight increase in noise due to the need of reaching the comfort temperature quickly.

Symbols on RC display

| | | | | | | | |
|--|--------------------|--|------------------|--|---------------------|--|-------------------------|
| | Cooling indicator | | Auto fan speed | | 6th Sense indicator | | Signal transmission |
| | Dry indicator | | High fan speed | | Sleep indicator | | Display set timer |
| | Fan only indicator | | Medium fan speed | | Around U indicator | | Display set temperature |
| | Heating indicator | | Low fan speed | | Silent indicator | | |

Use RC to control the appliance

- To operate the appliance by remote control, point the remote control at the receiving device on the indoor unit, to ensure receiving sensibility.
- To send a message from remote control, the symbol will flash for 1 second. On receipt of the message, the appliance will emit a beep.

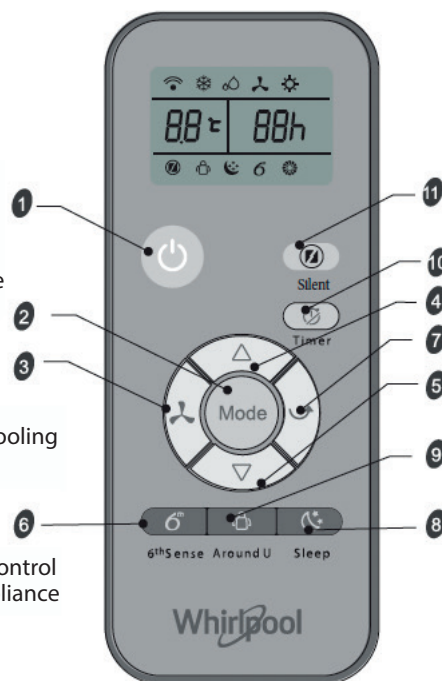
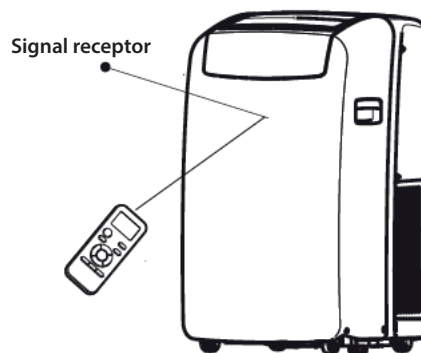

Maintenance

Draining the Air Conditioner

(Please connect the drain hose on heating mode, otherwise the unit will stop running after reaches warning level.)

1. Press ON/OFF to turn off the air conditioner.
2. Unplug air conditioner or disconnect power.
3. Move the appliance gently and stably to a draining location or outside to drain water. Do not move the unit before water is drained out completely.
4. Remove the secondary drain plug and drain water completely.
5. Remove the primary drain hose from the hose clip. Remove the drain hose plug from the end of the primary drain hose and drain water completely.

NOTE: If air conditioner will be stored after use, see "Storing After Use"

6. Reinstall the drain hose plug and the secondary drain plug.
7. Reattach the primary drain hose to the drain hose clip.
8. Reposition the air conditioner.
9. Plug in air conditioner or reconnect power.
10. Press ON/OFF to start the air conditioner.

Cleaning the Air Filter

1. Press ON/OFF to turn off the air conditioner.
2. Open the filter panel door on the back of the air conditioner and remove it.
3. Remove the air filter from the filter panel door.
4. Use a vacuum cleaner to clean the filter. If filter is very dirty, wash filter in warm water with a mild detergent.

NOTE: Do not wash filter in the dishwasher or use any chemical cleaners.

5. Air dry filter completely before replacing to ensure maximum efficiency.
6. Reattach the air filter to the filter panel door.
7. Reinstall filter panel door.
8. Press ON/OFF to start the air conditioner.

Cleaning the Outside

1. Unplug air conditioner or disconnect from power.
2. Remove the air filter and clean separately. See "Cleaning the Air Filter."
3. Wipe outside of the air conditioner with a soft, damp cloth.
4. Plug in air conditioner or reconnect power.
5. Press ON/OFF to start the air conditioner.

Disposal of the batteries

To protect natural resources and to promote material reuse, please separate batteries from other types of waste and recycle them through your local, free battery return system.

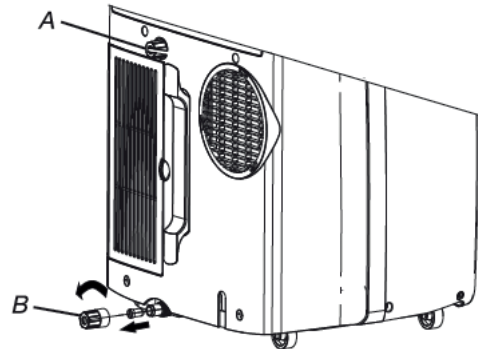

A. Secondary drain plug
B. Drain hose plug

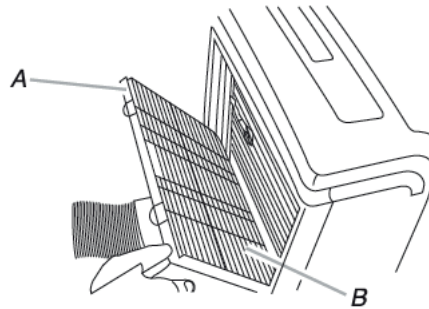

A. Filter panel door
B. Air filter

Storing After Use

1. Drain the water (see the "Draining the Air Conditioner")
2. Run the air conditioner set to Fan Only for approximately 12 hours to dry the air conditioner.
3. Unplug air conditioner.
4. Remove flexible exhaust hose and store with air conditioner in a clean, dry area. See "Installation Instructions."
5. Remove window kit and store with air conditioner in a clean, dry area. See "Installation Instructions."
6. Remove the filter and clean. See "Cleaning the Air Filter."
7. Clean the outside of air conditioner. See "Cleaning the Outside."
8. Reinstall filter.
9. Remove the batteries and store the remote control with air conditioner in a clean, dry area.

Installation instruction

Tools and Parts

Gather the required tools and parts before starting installation. Read and follow the instructions provided with any tools listed here.

1. Tools needed

- Phillips screwdriver
- Saw
- Cordless drill and 1/8" bit
- Scissors
- Pencil

2. Parts Supplied

The company provides only one plan to install local air conditioner. See "Install local Air Conditioner".

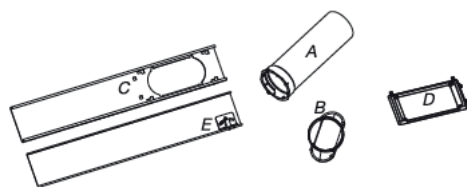

Location Requirements

NOTES:

- The flexible exhaust hose allows placement of the air conditioner between 23 1/2" and 67" (60 cm and 170 cm) from window or door.
The appliance with supplementary heater needs to keep a minimum distance of 100 cm from the combustible surfaces. The appliance shall be installed, operated and stored in a room which floor area larger than 14.5 m² and higher than 2.2 m. Local air conditioners are designed as supplemental cooling to local areas within a room.
- To ensure proper ventilation, keep the required distance from the return air outlet to the wall or other obstacles at least 23 1/2" (60 cm).
- Do not block air outlet.
- Provide easy access to grounded outlet.

Electrical Requirements

- The local air conditioner should be connected to a 220-240V / 50Hz, 20-amp fused grounded outlet.
- The use of a time-delay fuse or time-delay circuit breaker is recommended.
- All wiring must comply with local and national electrical regulations and be installed by a qualified electrician. If you have any questions, contact a qualified electrician.

Use your power supply cord:

Plug power supply cord into a grounded outlet.

NOTES:

- A damaged power supply cord must be replaced with a new power supply cord obtained from the product manufacturer and must not be repaired.
- Working temperature of Cooling 21°C- 35°C
Working temperature of Heating 7°C-27°C

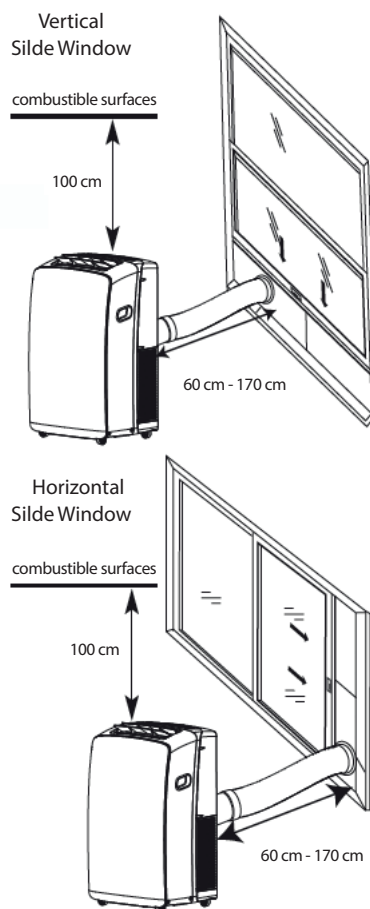

For detail installation information, please download from: docs.whirlpool.eu

Troubleshooting

Operation problems are often due to minor causes, please check and refer to the following chart before contacting the service. This may save time and unnecessary expenses.

| Trouble | Analysis |
|---|--|
| Air conditioner does not operate | <ul style="list-style-type: none"> The power supply cord is unplugged. Plug into a grounded outlet. See "Electrical Requirements." A household fuse has blown, or a circuit breaker has tripped. Replace the fuse, or reset the circuit breaker. See "Electrical Requirements." The On/Off button has not been pressed. Press ON/OFF. The local power has failed. Wait for power to be restored. Time-delay fuse or circuit breaker of the wrong capacity is being used. Replace with a timedelay fuse or circuit breaker of the correct capacity. See "Electrical Requirements." |
| Air conditioner blows fuses or trips circuit breakers | <ul style="list-style-type: none"> Too many appliances are being used on the same circuit. Unplug or relocate appliances that share the same circuit. You are trying to restart the air conditioner too soon after turning off air conditioner. Wait at least 3 minutes after turning off air conditioner before trying to restart it. You have changed modes. Wait at least 3 minutes after turning off air conditioner before trying to restart the appliance. |
| Air conditioner seems to run too much | <ul style="list-style-type: none"> Is there a door or window open? Keep doors and windows closed. In cooling mode: the air conditioner is in a heavily occupied room, or heat producing appliances are in use in the room. Use exhaust vent fans while cooking or bathing and try not to use heat producing appliances during the hottest part of the day. Local air conditioners are designed as supplemental cooling to local areas within a room. A higher capacity air conditioner may be required, depending on the size of the room being cooled. In heating mode: the air conditioner is in a very cool room. Local air conditioners are designed as supplemental heating to local areas within a room. A higher capacity air conditioner may be required, depending on the size of the room being heated up. |
| Air conditioner runs for a short time only, but room is not cool or hot | <ul style="list-style-type: none"> Set temperature is close to room temperature. Lower or Higher set temperature. See "Operating mode description". |
| Display error code | <ul style="list-style-type: none"> If the unit display error code E5, it is water full in the unit, you should drain the water, see "Draining the air conditioner". After draining, you can operate the unit. If the unit display error code E1/E2/E3/E6/E7/EA, please contact customer service. |
| Air conditioner runs, but does not cool/hot | <ul style="list-style-type: none"> The filter is dirty or obstructed by debris. Clean the filter. Air outlet is blocked. Clear air outlet. The setting temperature is not compatible. In cooling mode: set temperature is too high. Lower set temperature. In heating mode: set temperature is too low. Higher set temperature |
| Air conditioner cycles on and off too much | <ul style="list-style-type: none"> The air conditioner is not properly sized for your room. Check the cooling/heating capabilities of your local air conditioner. Local air conditioners are designed as supplemental cooling/heating to local areas within a room. The filter is dirty or obstructed by debris. Clean the filter. In cooling mode there is excessive heat or moisture (open container cooking, showers, etc.) in the room. Use a fan to exhaust heat or moisture from the room. Try not to use heat-producing appliances during the hottest part of the day. In heating mode the temperature of the environment is too high. Do not use your air conditioner when the temperature of the environment is too high. The louvers are blocked. Install the air conditioner in a location where the louvers are free from curtains, blinds, furniture, etc. The outside temperature is below 18°C. Do not try to operate your air conditioner in the cooling mode when the outside temperature is below 18°C. |

Note: If the problems still have, turn off the appliance and disconnect from power supply, then contact the nearest Whirlpool Authorized Service Center. Do not attempt to move, repair, disassemble, or modify the appliance by yourself.

AFTER SALES SERVICE

Before contacting the Customer Care Centre:

1. Try to solve the problem yourself based on the descriptions given in the "Troubleshooting".
2. Turn the appliance off and restart it to see if the fault persists.

If after carrying out the above checks, the fault persists, contact the Customer Care Centre.

Please give:

- a short description of the fault;
- the exact model of the air conditioner;
- the service number (this is the number found below the word Service on service sticker which is located on the side or on the bottom of the indoor unit).
- The service number can also be found in the warranty booklet;
- your full address;
- your telephone number.

If repair work has to be carried out, contact the **Customer Care Centre** (Use of original spare parts and a proper repair is guaranteed).

You will need to present the original invoice.

Failure to comply with these instructions could compromise the safety and quality of your product.

SERVICE 0000 000 00000



Note: if you want the full manual for your appliance, please help to download it from website through below link: docs.whirlpool.eu using QR code

**Whirlpool EMEA
Via Pisacane 1
20016 PERO (MI) ITALY**



SICHERHEITSHINWEISE

DIESE MUSS GELESEN UND BEACHTET WERDEN

- Laden Sie die komplette Bedienungsanleitung auf docs.whirlpool.eu runter oder rufen Sie die Telefonnummer auf dem Garantieheft an.
- Diese Sicherheitsanweisungen vor dem Gebrauch durchlesen. Diese Anweisungen zum Nachschlagen leicht zugänglich aufbewahren.
- In diesen Anweisungen sowie auf dem Gerät selbst werden wichtige Sicherheitshinweise angegeben, die durchgelesen und stets beachtet werden müssen. Der Hersteller übernimmt keine Haftung für die Nichtbeachtung dieser Sicherheitshinweise, für unsachgemäße Verwendung des Geräts oder falsche Bedienungseinstellung.
- ⚠ Das Gerät verwendet ein entzündliches Kältemittel (R290), die maximale Füllmenge für das Kältemittel beträgt 0,3kg. Das Gerät sollte in einem Raum mit einer Grundfläche von mehr als 14.5m² installiert, betrieben und gelagert werden. Zudem sollte der Raum höher als 2,2 m sein.
 - ⚠ Das Gerät wurde im verfügbaren externen statischen Druckbereich von 0,95 MPa - 1,05 MPa getestet.
- ⚠ Babys und Kleinkinder (0-3 Jahre) müssen vom Gerät ferngehalten werden. Jüngere Kinder (3-8 Jahre) müssen vom Gerät ferngehalten werden, es sei denn, sie werden ständig beaufsichtigt. Dieses Gerät darf von Kindern ab 8 Jahren sowie Personen mit herabgesetzten physischen, sensorischen oder geistigen Fähigkeiten und Mangel an Erfahrung und Kenntnissen nur unter Aufsicht oder nach ausreichender Einweisung durch eine für ihre Sicherheit verantwortliche Person verwendet werden. Kinder dürfen nicht mit dem Gerät spielen. Die Reinigung und Pflege des Gerätes darf von Kindern nicht ohne Aufsicht durchgeführt werden.

ZUGELASSENE VERWENDUNG

- ⚠ VORSICHT Das Gerät ist nicht für den Betrieb mit einem externen Schalter, wie Timer, oder separatem Fernbedienungssystem konstruiert.
- ⚠ Dieses Gerät ist für Haushaltsanwendungen und ähnliche Anwendungen konzipiert, zum Beispiel: Hotels und Büros.
- ⚠ Dieses Gerät eignet sich nicht für den professionellen Einsatz.
- ⚠ Schalten Sie das Klimagerät immer erst über die Fernbedienung oder die POWER-Taste am Bedienfeld des Geräts aus.
Schalten Sie dazu nicht den Leitungsschutzschalter aus und ziehen Sie nicht den Stecker aus der Steckdose.
Trennen Sie das Klimagerät vor einem längeren Nichtgebrauch und bei Gewitter/Sturm vom Stromnetz.

SICHERHEITSHINWEISE

⚠️ Stecken Sie keine Gegenstände in den Luftauslass der Außeneinheit - Verletzungsgefahr. Die Lüftungsöffnungen dürfen nicht behindert werden.

INSTALLATION

- ⚠️ Zum Transport und zur Installation des Gerätes sind zwei oder mehrere Personen erforderlich - Verletzungsgefahr. Schutzhandschuhe zum Auspacken und zur Installation verwenden - Risiko von Schnittverletzungen.
 - ⚠️ Die Installation, einschließlich elektrischer Anschlüsse und Reparaturen müssen von einem qualifizierten Techniker entsprechend den vor Ort geltenden Sicherheitsvorschriften durchgeführt werden.
Das Gerät nicht selbst reparieren und tauschen keine Teile austauschen, wenn dies von der Bedienungsanleitung nicht ausdrücklich vorgesehen ist.
Kinder vom Installationsort fern halten. Prüfen Sie das Gerät nach dem Auspacken auf Transportschäden.
Bei auftretenden Problemen wenden Sie sich bitte an Ihren Händler oder den Kundendienst.
Nach der Installation müssen Verpackungsabfälle (Kunststoff, Styroporsteile usw.) außerhalb der Reichweite von Kindern aufbewahrt werden - Erstickungsgefahr.
Das Gerät vor Installationsarbeiten von der netzfernen Stromversorgung trennen - Stromschlaggefahr.
Während der Installation sicherstellen, das Netzkabel nicht mit dem Gerät selbst zu beschädigen - Brand- oder Stromschlaggefahr. Das Gerät erst starten, wenn die Installationsarbeiten abgeschlossen sind.
- ⚠️ Dank des flexiblen Abluftschlauchs kann das Klimagerät in einer Entfernung von 23" und 67" (60 cm und 170 cm) vom Fenster oder der Tür aufgestellt werden. Bei einem Gerät mit Zusatzheizung muss ein Mindestabstand von 100 cm von der entzündlichen Oberfläche eingehalten werden.
- ⚠️ Betreiben Sie das Klimagerät nicht in einem Nassraum wie Badezimmer oder Waschküche.
 - ⚠️ Vor dem Umsetzen des Geräts das Netzkabel abziehen.

SICHERHEITSHINWEISE

HINWEISE ZUR ELEKTRIK

- ⚠ Die Netzspannung muss der Nennspannung des Geräts entsprechen, und für den Geräteanschluss ist ein separater Stromkreis einzurichten. Der Querschnitt des Netzanschlusskabels muss diese Anforderungen erfüllen.
- ⚠ Es muss möglich sein, das Gerät von der Stromversorgung durch Ziehen des Netzsteckers zu trennen.
Das Gerät muss gemäß den nationalen elektrischen Sicherheitsbestimmungen geerdet sein.
- ⚠ Es empfiehlt sich, eine träge Sicherung oder einen Verzögerungsschalter einzusetzen. Die Verkabelung muss den örtlichen und nationalen elektrischen Bestimmungen entsprechen und von einer Elektrofachkraft verlegt werden.
- ⚠ Verwenden Sie keine Verlängerungskabel, Mehrfachstecker oder Adapter. Nach der Installation dürfen Strom führende Teile für den Benutzer nicht mehr zugänglich sein. Das Gerät nicht in nassem Zustand oder barfuß verwenden. Das Gerät nicht verwenden, wenn das Netzkabel oder der Stecker beschädigt sind, wenn es nicht einwandfrei funktioniert, wenn es heruntergefallen ist oder in irgendeiner Weise beschädigt wurde.
- ⚠ Wenn das Netzkabel beschädigt ist, muss es aus Sicherheitsgründen vom Hersteller, von seinem Kundendienstvertreter oder einer ähnlich qualifizierten Fachkraft mit einem identischen Kabel ersetzt werden - Stromschlaggefahr.
- ⚠ Es muss sichergestellt werden, dass eine sichere Erdung mit einem Erdungskabel vorhanden ist, die von einem Fachbetrieb an eine spezielle Erdungsanlage des Gebäudes angeschlossen wurde. Das Gerät ist über einen Fehlerstrom-Schutzschalter und einen eigenen Leitungsschutzschalter mit ausreichendem Ausschaltvermögen anzuschließen. Der Leitungsschutzschalter muss über eine thermisch-magnetische Auslösung verfügen, um einen Schutz gegen Kurzschluss und Überlastung zu gewährleisten.

| | |
|---|--|
| Modell | 9K & 12K |
| Ausschaltvermögen des Leitungsschutzschalters | 16A (Sicherungstyp: 9k A+ HPT,3.15A/250VAC; Sonstige,T5A/250VAC) |

REINIGUNG UND WARTUNG

- ⚠ **WARNUNG:** Vor dem Durchführen von Wartungsarbeiten ist sicherzustellen, dass das Gerät ausgeschaltet und von der Stromversorgung getrennt ist; Verwenden Sie niemals Dampfreiniger - Stromschlaggefahr.

ENTSORGUNG VON VERPACKUNGSMATERIALIEN

- ♻ Das Verpackungsmaterial ist zu 100 % wiederverwertbar und trägt das Recycling-Symbol. Werfen Sie das Verpackungsmaterial deshalb nicht einfach weg, sondern entsorgen Sie es gemäß den geltenden örtlichen Vorschriften.

ENTSORGUNG VON HAUSHALTSGERÄTEN

- Dieses Gerät wurde aus recycelbaren oder wiederverwendbaren Werkstoffen hergestellt. Entsorgen Sie das Gerät im Einklang mit den lokalen Vorschriften zur Abfallbeseitigung. Genauere Informationen zu Behandlung, Entsorgung und Recycling von elektrischen Haushaltsgeräten sind bei der örtlichen Behörde, der Müllabfuhr oder dem Händler erhältlich, bei dem das Gerät gekauft wurde. Dieses Gerät ist gemäß der Europäischen Richtlinie 2012/19/EU für Elektro- und Elektronik-Altgeräte (WEEE) gekennzeichnet. Durch eine vorschriftsmäßige Entsorgung tragen Sie zum Umweltschutz bei und vermeiden Unfallgefahren, die bei einer unsachgemäßen Entsorgung des Produktes entstehen können.







Das Symbol  auf dem Gerät bzw. auf dem beiliegenden Informationsmaterial weist darauf hin, dass dieses Gerät kein normaler Haushaltsabfall ist, sondern in einer Sammelstelle für Elektro- und Elektronik-Altgeräte entsorgt werden muss.

KONFORMITÄTSERKLÄRUNG

- Das Kühlmittelgas befindet sich in einem hermetisch abgedichteten System (R290, GWP 3). Genaue Angaben finden Sie auf dem Typenschild.

SICHERHEITSHINWEISE

Erklärung der auf dem Gerät verwendeten Symbole.

| | | |
|---|-----------------|---|
|  Caution, risk of fire | WARNUNG | Dieses Symbol weist darauf hin, dass dieses Gerät ein entzündliches Kältemittel verwendet. Wenn das Kältemittel austritt und mit einer externen Zündquelle in Berührung kommt, entsteht Brandgefahr |
|  | VORSICHT | Dieses Symbol zeigt, dass das Handbuch sorgfältig durchgelesen werden muss |
|  | VORSICHT | Dieses Symbol zeigt, dass das Servicepersonal immer konform mit den Anweisungen im Installationshandbuch mit diesem Gerät umgehen muss |
|  | VORSICHT | Dieses Symbol zeigt, dass Informationen verfügbar sind, wie die Betriebsanleitung oder das Installationshandbuch |

SICHERHEITSHINWEISE FÜR WARTUNGEN/KUNDENDIENST VON GERÄTEN MIT SPEZIELLEN KÜHLMITTELN

- Laden Sie das vollständige Handbuch für detaillierte Installations-, Wartungs- und Reparaturmethoden auf docs.whirlpool.eu herunter.
- ⚠ Benutzen Sie ausschließlich die vom Hersteller empfohlenen Mittel zur Beschleunigung des Auftauprozesses oder zur Reinigung.
- ⚠ Das Gerät muss in einem gut belüfteten Bereich gelagert werden, dessen Raumgröße dem für den Vorgang vorgeschriebenen Raumbereich entspricht. Das Gerät muss in einem Raum ohne dauerhaft betriebene Zündquellen (wie beispielsweise offene Flammen, ein aktives Gasgerät oder eine aktive elektrische Heizung) gelagert werden.
- ⚠ Nicht eindringen oder verbrennen. Denken Sie immer daran, dass Kältemittel unter Umständen völlig geruchlos sind.

Jede Person, die an der Arbeit an einem Kältekreislauf beteiligt ist, sollte über ein gültiges Zertifikat einer in der Industrie zugelassenen Zertifizierungsstelle verfügen, die ihre Kompetenz zum sicheren Umgang mit Kältemitteln gemäß einer in der Branche anerkannten Bewertungsspezifikation autorisiert. Wartungsarbeiten bzw. Kundendienst dürfen nur entsprechend der Empfehlungen des Geräteherstellers durchgeführt werden. Wartungs- oder Reparaturarbeiten, für welche die Unterstützung von weiterem Fachpersonal erforderlich ist, müssen unter der Überwachung der Person ausgeführt werden, die fachlich in der Nutzung entzündlicher Kältemittel ausgebildet ist. Das Gerät muss in einem Raum installiert, betrieben und gelagert werden, der eine Bodenfläche von über 14.5 m² aufweist. Die Installation der Leitungen muss in einem Raum erfolgen, der eine Bodenfläche von über 14.5 m² aufweist. Die Leitungen müssen den nationalen Gasvorschriften entsprechen. Die maximale Befüllmenge mit Kältemittel beträgt 0,3 kg.

Wenn Bördelverbindungen wiederverwendet werden, muss das gebördelte Teil neu hergestellt werden.

1. Der Transport von Geräten, die entzündliche Kältemittel enthalten, muss die Transportvorschriften erfüllen.
2. Die Markierung von Geräten mit Hilfe von Plaketten, muss die nationalen Vorschriften erfüllen.
3. Die Entsorgung von Geräten, die entzündliche Kältemittel enthalten, muss die nationalen Vorschriften erfüllen.

SICHERHEITSHINWEISE

4. Die Lagerung von Ausrüstung/Geräten muss gemäß den Herstelleranweisungen erfolgen.
5. Lagerung von verpackten (nicht verkauften) Geräten Die Lagerschutzverpackung muss so beschaffen sein, dass ein mechanischer Schaden am Gerät in der Verpackung kein Leck der Kältemittelfüllung verursacht. Die maximal zulässige Anzahl von Geräten, die gelagert werden dürfen, werden von den lokalen Vorschriften bestimmt.

6. Informationen für Wartungen/Kundendienst.

6-1 Bereichsprüfungen

Vor dem Beginn von Arbeiten an Systemen, die entzündliche Kältemittel enthalten, sind

Sicherheitsprüfungen erforderlich, um sicherzustellen, dass das Risiko einer Entzündung minimiert ist.

Bei Reparaturen am Kühlsystem müssen folgende Vorsichtsmaßnahmen vor Beginn der Arbeiten am System getroffen werden.

6-2 Vorgehensweise

Alle Arbeiten müssen innerhalb einer kontrollierten Vorgehensweise durchgeführt werden, um das Risiko des Vorhandenseins von entzündlichem Gas oder Dampf während dieser Arbeiten zu minimieren.

6-3 Allgemeiner Arbeitsbereich

Alle Wartungstechniker und alle anderen Personen, die sich im betreffenden Bereich aufhalten, müssen über die Art der durchzuführenden Arbeiten informiert sein. Die Arbeit in begrenzten Räumlichkeiten muss vermieden werden.

6-4 Prüfung auf Anwesenheit von Kältemittel

Der Arbeitsbereich muss mit einem geeigneten Kältemitteldetektor vor und während der gesamten Arbeiten geprüft werden, um sicherzustellen, dass die Techniker potenzielle entzündliche Gase/Dämpfe sofort bemerken können. Stellen Sie sicher, dass die verwendete Lecksuchausrüstung für die Nutzung mit entzündlichen Kältemitteln geeignet ist, d.h. diese darf keine Zündfunken erzeugen und sie muss vorschriftsmäßig abgedichtet und brandschutzmäßig eigensicher sein.

6-5 Vorhandensein eines Feuerlöschers

Falls an der kältetechnischen Anlage oder damit verbundenen Teilen Arbeiten in Verbindung mit Wärme oder Hitze ausgeführt werden müssen, sollte ein geeigneter Feuerlöscher zur Hand sein. Am Befüllbereich muss ein Trockenpulverlöscher oder ein CO₂ Feuerlöscher vorhanden sein.

6-6 Keine Zündquellen erlaubt

Keine Person, die Arbeiten an der kältetechnischen Anlage durchführt, bei denen auch an Leitungen gearbeitet wird, die entzündliches Kältemittel enthalten oder enthielten, darf irgendwelche Zündquellen benutzen, die zum Risiko eines Brands oder einer Explosion führen.

Alle möglichen Zündquellen, wozu auch Zigarettenrauch gehört, müssen ausreichend weit entfernt vom Ort der Installation, der Reparaturen oder des Aus- oder Einbaus entfernt sein, wenn während dieser Arbeiten die Möglichkeit besteht, dass entzündliches Kältemittel in den umgebenden Bereich gelangen kann. Vor Beginn von Arbeiten und dabei muss der Bereich um die Anlage überwacht werden, um sicherzustellen, dass keine brennbaren Gefahren oder Risiken für eine Entzündung bestehen. Es müssen Schilder mit der Aufschrift „Rauchen verboten“ aufgestellt werden.

6-7 Belüftung des Bereichs

Stellen Sie vor dem Öffnen des Systems oder vor Beginn von Arbeiten in Verbindung mit Wärme oder Hitze sicher, dass sich der Arbeitsbereich im Freien oder in einem gründlich belüfteten Bereich befindet. Während der gesamten Arbeiten ist die Belüftung laufen zu lassen. Die Belüftung muss brandschutzmäßig sicher und so ausgeführt sein, dass frei gesetztes Kältemittel auf sichere Art und Weise und bevorzugt nach draußen in eine ungefährliche Atmosphäre entlassen wird.

6-8 Prüfungen an der Kühlanlage

Wenn elektrische Komponenten getauscht werden, müssen Sie für diesen Zweck geeignet sein und die korrekte Spezifikation aufweisen. Es sind stets die Anweisungen des Herstellers zu Wartungen und Kundendienst zu befolgen. Bitte konsultieren Sie bei Fragen die technische Abteilung des Herstellers.

SICHERHEITSHINWEISE

Die folgenden Prüfungen müssen bei Installationen durchgeführt werden, die entzündliche Kältemittel nutzen:

- Die Kältemittel-Sollfüllmenge entspricht der Größe des Raums, wo die Teile, die Kältemittel enthalten, installiert sind.
- Die Belüftungsaggregate und Auslässe funktionieren einwandfrei und sind nicht verstopft/blockiert.
- Wenn ein indirekter Kühlkreislauf verwendet wird, muss der Sekundärkreislauf auf das Vorhandensein von Kältemittel geprüft werden.
- Alle Markierungen an den Geräten müssen deutlich sichtbar und lesbar sein. Markierungen und Schilder, die nicht lesbar sind, müssen korrigiert werden;
- Kältemittelleitungen oder Kältemittelkomponenten müssen in einer Position installiert sein, in der es unwahrscheinlich ist, dass sie einer Substanz ausgesetzt sind, die zur Korrosion von Komponenten führen kann, die Kältemittel enthalten, es sei denn, dass die betreffenden Komponenten aus Material bestehen, das eigensicher und nicht korrodierbar ist oder das in entsprechender Weise vor Korrosion geschützt ist.

6-9 Prüfungen der elektrischen Vorrichtungen

Zur Vorbereitung von Reparatur- und Wartungsarbeiten an elektrischen Komponenten gehören anfängliche Sicherheitsprüfungen und Inspektionsprozeduren der Komponenten. Wenn ein Fehler vorhanden ist, der die Sicherheit gefährden könnte, dann darf die elektrische Stromversorgung erst dann eingeschaltet werden, wenn der Fehler sachgemäß behoben ist. Ist es nicht möglich, den Fehler sofort zu beheben, muss der Betrieb aber weiter geführt werden, dann muss eine adäquate Übergangslösung angewendet werden. Diese muss dem Eigentümer der Anlage mitgeteilt werden, damit alle Betroffenen davon unterrichtet werden. Zu den anfänglichen Sicherheitsprüfungen gehören:

- Die Kondensatoren müssen entladen werden: dies muss in einer sicheren Art und Weise geschehen zur Vermeidung der Möglichkeit von Funkenbildung;
- Beim Auffüllen, Nachfüllen oder Reinigen des Systems dürfen keine Strom führenden Komponenten oder Kabel frei gelegt werden.
- Es muss Durchgang an den Erdleiter bestehen.

7. Reparaturen an abgedichteten Komponenten

Bei Arbeiten an abgedichteten Komponenten müssen alle elektrischen Versorgungen von der Anlage getrennt werden, bevor mit Arbeiten daran begonnen wird oder bevor Abdichtungsdeckel etc. entfernt werden.

Falls bei Wartungsarbeiten eine elektrische Versorgung der Anlage erforderlich ist, dann muss eine kontinuierliche Form der Lecksuche an den kritischsten Stellen durchgeführt werden, um jederzeit vor einer potenziellen Gefahrensituation warnen zu können. Besondere Aufmerksamkeit muss folgenden Punkten geschenkt werden, um sicherzustellen, dass bei Arbeiten an elektrischen Komponenten, das Gehäuse nicht so verändert wird, dass der Schutzgrad davon betroffen ist. Dazu gehören Schäden an der Verkabelung, eine übermäßig hohe Anzahl an Anschlüssen, Klemmenverbindungen, die nicht gemäß Originalspezifikation ausgeführt sind, Schäden an Dichtungen, falsche Montage von Kabelbuchsen etc. Die Apparatur muss sicher montiert sein. Es muss sichergestellt sein, dass Dichtungen oder Dichtungsmaterialien nicht so gealtert oder verschlissen sind, dass sie nicht länger dem Zweck dienen, das Eindringen entzündlicher Atmosphären zu verhindern. Alle Ersatzteile müssen gemäß Herstellerspezifikation ausgeführt sein.

HINWEIS:

Die Verwendung von Silikondichtmittel kann die Effektivität einiger Lecksuchgerätetypen verhindern. Eigen-/berührungssichere Komponenten müssen vor Arbeiten an ihnen nicht isoliert werden.

8. Reparaturen an eigen-/berührungssicheren Komponenten

Legen Sie keine permanenten induktiven oder kapazitiven Lasten an den Stromkreis an, ohne

SICHERHEITSHINWEISE

sicherzustellen, dass dies nicht die zulässige Spannung und die zulässige Stromstärke für die in Betrieb befindliche Anlage/Ausrüstung überschreitet. Eigen-/berührungssichere Komponenten sind die einzigen Typen, an denen mit Strom bei Anwesenheit einer entzündlichen Atmosphäre gearbeitet werden kann. Die Testapparatur muss auf den korrekten Bemessungswert eingestellt sein. Komponenten dürfen nur durch Teile ersetzt werden, die der Hersteller spezifiziert hat. Andere Teile können bei einem Leck zu einer Entzündung des Kältemittels in der Atmosphäre führen.

9. Verkabelung

Prüfen Sie, dass die Verkabelung folgenden Punkten nicht unterworfen ist: Alterung/Verschleiß, Korrosion, zu hohem Druck, Vibrationen, scharfen Kanten oder anderen nachteilig wirkenden Einflüssen aus der Umgebung. Bei diesen Prüfungen müssen auch die Auswirkungen von Alterung oder Dauervibration durch Quellen wie Kompressoren oder Lüfter berücksichtigt werden.

10. Detektion von entzündlichen Kältemitteln

Unter keinen Umständen dürfen potenzielle Zündquellen bei der Suche oder Erfassung von Kältemittellecks eingesetzt werden. Ein Halogenlecksuchgerät (oder ein anderer Detektor, der mit offener Flamme arbeitet) darf keinesfalls verwendet werden.

10. Lecksuchmethoden

Die folgenden Lecksuchmethoden sind für Systeme zulässig, die entzündliche Kältemittel enthalten:

- Es müssen elektronische Lecksuchgeräte zur Erfassung entzündlicher Kältemittel eingesetzt werden, aber unter Umständen ist die Ansprechempfindlichkeit nicht ausreichend oder es muss eine Neukalibrierung vorgenommen werden. (Das Lecksuchgerät/Detektor muss in einem kältemittel-freien Bereich kalibriert werden.)
- Stellen Sie sicher, dass der Detektor nicht eine potenzielle Zündquelle darstellt, und dass er für das vorhandene Kältemittel geeignet ist.
- Das Lecksuchgerät muss zu einem Prozentsatz des LFL des Kältemittels eingestellt sein und muss auf das verwendete Kältemittel kalibriert sein, und der entsprechende Prozentsatz Gas (maximal 25 %) muss bestätigt sein.
- Lecksuchflüssigkeiten sind auch für den Einsatz mit den meisten Kältemitteln geeignet, aber die Verwendung von Detektoren, die Chlor enthalten, müssen unbedingt vermieden werden, da das Chlor mit dem Kältemittel reagieren und die Kupferleitungen korrodieren kann.
- Wird ein Leck vermutet, müssen alle offenen Flammen entfernt/ gelöscht werden.
- Wird ein Kältemittelleck gefunden, bei dem Hartlöten erforderlich ist, muss das gesamte Kältemittel aus dem System abgelassen oder (mit Hilfe von Absperrventilen) in einen Teil des Systems isoliert werden, der von dem Leck weit entfernt ist.

11. Entfernen und Absaugen

- Für das Eindringen in den Kältemittelkreislauf zum Zweck von Reparaturen – oder für andere Zwecke – sind konventionelle Prozeduren anzuwenden. Allerdings ist es wichtig, dass die beste Praxis befolgt wird, da stets die Möglichkeit einer Entzündung gegeben ist.

Es muss folgende Vorgehensweise durchgeführt werden:

- Kältemittel entfernen;
- Den Kreislauf mit Inertgas reinigen;
- Absaugen/entleeren;
- Erneut mit Inertgas reinigen;
- Den Kreislauf durch Aufschneiden oder Hartlöten öffnen.

Die Kältemittelmenge muss in sachgemäßen Aufnahmezylindern aufgefangen werden. Das System muss dann mit sauerstofffreiem Stickstoff (OFN) „gespült“ werden, um die Anlage sicher vor entzündlichen Kältemitteln zu machen. Dieser Prozess muss unter Umständen mehrmals wiederholt werden. Für diese Aufgabe dürfen weder Druckluft noch Sauerstoff eingesetzt werden. Das Spülen wird erzielt, indem der

SICHERHEITSHINWEISE

Unterdruck im System mit OFN aufgebrochen und das System so lange befüllt wird, bis der Arbeitsdruck erreicht ist. Dann muss in die Atmosphäre entlüftet werden, und abschließend wieder der Unterdruck hergestellt werden. Dieser Vorgang muss so lange wiederholt werden, bis sich kein Kältemittel mehr im System befindet. Wenn die abschließende Ladung OFN verwendet wird, muss das System auf Umgebungsdruck entlüftet werden, damit die Arbeiten stattfinden können. Dieser Vorgang ist absolut wichtig, wenn Lötvorgänge an den Leitungen vorgenommen werden sollen. Stellen Sie sicher, dass sich der Auslass für die Unterdruckpumpe nicht in der Nähe von potentiellen Zündquellen befindet und dass eine Entlüftung verfügbar ist.

12. Befüllvorgänge

Zusätzlich zu den konventionellen Auffüllprozeduren müssen folgende Anforderungen erfüllt sein:

- Stellen Sie sicher, dass keinerlei Verunreinigung der verschiedenen Kältemittel bei der Verwendung von Auffüllgeräten erfolgt.
- Schläuche bzw. Leitungen sind so kurz wie möglich zu halten, um die darin enthaltene Kältemittelmenge so weit wie möglich zu reduzieren.
- Die Zylinder sollten sich in einer geeigneten Position gemäss den Anweisungen befinden.
- Stellen Sie vor dem Auffüllen der Anlage mit Kältemittel sicher, dass die Kälteanlage geerdet ist.
- Etikettieren Sie das System nach erfolgter Befüllung entsprechend (falls nicht schon geschehen).
- Es ist unbedingt darauf zu achten, die Kälteanlage nicht zu überfüllen. Vor der Neubefüllung der Anlage muss diese mit OFN druckgeprüft werden.

Das System muss nach Beendigung des Befüllvorgangs, aber vor der Inbetriebnahme, auf Lecks geprüft werden.

Bevor der Bereich verlassen wird, ist ein Folge-Lecksuchtest auszuführen.

13. Außerbetriebnahme

Vor der Durchführung dieser Prozedur ist es wichtig, dass der Techniker mit der Anlage/Ausrüstung und allen Details vollkommen vertraut ist. Es wird eine gute Praxis empfohlen, damit alle Kältemittel auf sichere Weise gewonnen werden können. Vor Beginn der auszuführenden Arbeiten muss eine Öl- und Kältemittelprobe genommen werden, für den Fall, dass eine Analyse vor der Wiederverwendung des abgesaugten Kältemittels durchgeführt wird. Es ist wichtig, dass vor Beginn dieser Arbeit die elektrische Stromversorgung gewährleistet ist.

- a. Machen Sie sich mit der Anlage/Ausrüstung und allen Details vollkommen vertraut.
- b. Isolieren Sie das System elektrisch.
- c. Stellen Sie vor Beginn der Prozedur sicher, dass:
 - Die mechanische Ausrüstung verfügbar ist, die ggf. für den Umgang mit den Kältemittelzylindern erforderlich ist;
 - Die gesamte persönliche Schutzausrüstung verfügbar ist und in korrekter Weise getragen/verwendet wird;
 - Der Wiedergewinnungsprozess muss ständig von einer kompetenten Person überwacht werden;
 - Die Wiedergewinnungsausrüstung und die zugehörigen Zylindern müssen den geltenden Normen entsprechen.
- d. Pumpen Sie nach Möglichkeit das Kältemittelsystem leer.
- e. Ist ein Vakuum nicht möglich, stellen Sie einen Verteiler her, über den das Kältemittel aus den verschiedenen Systemteilen abgezogen werden kann.
- f. Stellen Sie sicher, dass die Zylinder vor Beginn der Wiedergewinnung auf der Waage stehen.
- g. Starten Sie die Wiedergewinnungsmaschine und betreiben Sie diese gemäß den Herstelleranweisungen.
- h. Die Zylinder nicht überfüllen. (Nicht mehr als 80 % Volumenflüssigkeitsbefüllung).
- i. Überschreiten Sie den maximalen Arbeitsdruck der Zylinder niemals, nicht einmal kurzzeitig.

SICHERHEITSHINWEISE

- j. Wenn die Zylinder korrekt befüllt sind und der Vorgang abgeschlossen ist, stellen Sie sicher, dass die Zylinder und die Ausrüstung sofort aus dem Bereich entfernt werden und dass alle Trennventile der Ausrüstung geschlossen sind.
- k. Das wiedergewonnene Kältemittel darf nicht in eine andere Kälteanlage gefüllt werden, bevor es nicht gereinigt und geprüft wurde.

14. Etikettierung

Die Anlage muss so etikettiert werden, dass die Außerbetriebnahme und Entleerung des Kältemittels angezeigt sind. Das Etikett muss datiert und signiert sein. Alle Etiketten der Anlage müssen aussagen, dass die Anlage entzündliches Kältemittel enthält.

15. Wiedergewinnung

Beim Ablassen von Kältemittel aus einem System - entweder für Wartungszwecke oder für eine Außerbetriebnahme - wird stets eine gute Praxis empfohlen, damit alle Kältemittel auf sichere Weise entfernt werden. Beim Leiten des Kältemittels in die Zylinder muss sichergestellt sein, dass nur geeignete Auffangzylinder

verwendet werden. Stellen Sie sicher, dass die korrekte Anzahl von Zylindern zum Halten der Gesamtbefüllmenge des Systems verfügbar ist. Alle Zylinder, die verwendet werden sollen, müssen für die Wiedergewinnung von Kältemittel ausgelegt und für dieses Kältemittel etikettiert sein (d.h. Spezialzylinder für die Wiedergewinnung von Kältemittel). Die müssen komplett sein mit Überdruck-Entlastungsventil und den zugehörigen Trennventilen und in gutem Zustand sein. Leere Auffangzylinder müssen entleert und nach Möglichkeit vor Beginn der Wiedergewinnung gekühlt werden. Die Ausrüstung zum Auffangen des Kältemittels muss in gutem Betriebszustand sein.

Die zugehörigen schriftlichen Anweisungen dafür müssen zur Hand sein und für die Wiedergewinnung von entzündlichen Kältemitteln geeignet sein. Zusätzlich dazu muss ein Satz kalibrierter Wägeskalen verfügbar sein, der sich in gutem Betriebszustand befindet. Die Schläuche müssen mit leckfreien Trennkupplungen komplettiert und in gutem Zustand sein. Vor der Benutzung der Wiedergewinnungsmaschine muss geprüft werden, ob sich diese in einem guten Zustand befindet und korrekt gewartet wurde und ob alle damit in Verbindung stehenden elektrischen Komponenten so abgedichtet sind, dass eine Entzündung im Fall der Freisetzung von Kältemittel ausgeschlossen ist. Bitte konsultieren Sie bei Zweifeln Ihren Hersteller. Das wiedergewonnene Kältemittel muss dem Kältemittellieferant in den korrekten Auffangzylindern zurück gegeben werden und der entsprechende Lieferschein für die Transferierung von Sondermüll ausgestellt werden. Mischen Sie niemals verschiedene Kältemittel in Wiedergewinnungs-/Auffangeinheiten und ganz besonders keinesfalls in den Zylindern. Falls Kompressoren oder Kompressoröle entfernt werden müssen, muss sichergestellt werden, dass diese auf ein akzeptables Maß entleert wurden, um sicherzustellen, dass kein entzündliches Kältemittel im Schmiermittel bleibt. Der Entleerungsvorgang muss vor der Rückgabe der Kompressoren an die Lieferanten erfolgen. Zur Beschleunigung dieses Prozesses darf nur die elektrische Heizung des Kompressorgehäuses genutzt werden. Wenn das Öl aus dem System abgezogen ist, muss dieses auf sichere Weise erfolgen. Beim Umzug oder bei einer Neupositionierung der Klimaanlage müssen für die Trennung und Neuinstallation der Anlage erfahrene Servicetechniker dazu gezogen werden. Stellen bzw. legen Sie keinesfalls andere elektrische Produkte oder Haushaltsgegenstände unter das Innengerät oder unter das Außengerät. Kondenswasser, das aus dem Gerät tropft, kann dieses nass machen und Schäden oder Fehlfunktionen an Ihrem Eigentum verursachen. Decken Sie die Belüftungsöffnungen des Gerätes nicht ab und stellen Sie diese nicht zu. Das Gerät muss in einem gut belüfteten Bereich gelagert werden, dessen Raumgröße dem für den Vorgang vorgeschriebenen Raumbereich entspricht. Das Gerät muss in einem Raum ohne dauerhaft betriebene offene Flammen (wie beispielsweise eine aktives Gasgerät) und ohne Zündquellen (wie beispielsweise eine aktive elektrische Heizung) gelagert werden. Wiederverwendbare mechanische Verbinder und aufgeweitete Fugen sind nicht zulässig.

Benutzerschnittstelle



Inbetriebnahme Ihres Klimageräts



POWER

1. Drücken Sie die Leistungstaste, um den Betrieb Ihres Geräts zu starten oder zu stoppen.



MODE

2. Drücken Sie die Mode-Taste, um die Betriebsart in der Reihenfolge Kühl, Luftentfeuchtung, Lüfter oder Heizen auszuwählen.



3. Drücken Sie auf die Temperaturtaste, um die gewünschte Temperatur einzustellen.



FAN

4. Drücken Sie die Taste FAN, um die gewünschte Lüfterdrehzahl in der Reihenfolge höchste Stufe, mittlere Stufe oder niedrigste Stufe auszuwählen.



Rücksetzen des Filters

1. Wenn die Anzeige für den Filteraustausch aufleuchtet, entfernen Sie den Luftfilter, reinigen Sie ihn und setzen Sie ihn wieder ein. Siehe hierzu "Reinigen des Luftfilters".
2. Drücken Sie nach dem Austausch des Luftfilters die Taste FILTER und lassen die Taste los.

HINWEIS: Die Filter-Kontrollleuchte leuchtet nach 360 Betriebsstunden des Lüfters auf. Sie leuchtet automatisch 180 Betriebsstunden oder bis Sie die Taste FILTER drücken. Sie erlischt automatisch nach 180 Betriebsstunden.

WICHTIG:

- * Wenn Sie das Klimagerät nach dem Anschluss an das Stromnetz zum ersten Mal einschalten, läuft es im 6th Sense-Modus.
- * Das Display des Klimagerätes zeigt die Solltemperatur an. Nur im Standby-Modus zeigt das Display die Raumtemperatur an.
- * Wenn Sie während des Betriebs des Klimageräts den Modus ändern, wird der Kompressor für 3 bis 5 Minuten abgeschaltet und startet danach erneut. Wird während dieser Zeit eine Taste gedrückt, wird der Neustart für weitere 3 bis 5 Minuten verzögert.
- * Im Modus Kühlen oder Luftentfeuchtung werden der Kompressor und der Ventilator des Verflüssigers abgeschaltet, wenn die Raumtemperatur den eingestellten Wert erreicht.
- * Im Modus Fan Only kann die Temperatur NICHT eingestellt werden.
- * Bei Klimageräten, die nur über die Funktion Kühlen verfügen, ist der Modus Heizen NICHT verfügbar.
- * Die unten aufgeführten Betriebsarten können nur mit der Fernbedienung eingestellt werden.



- * Im Falle eines Stromausfalls läuft Ihr Klimagerät bei Wiederaufnahme der Stromversorgung mit den eingestellten Werten wieder an.
- * Wenn das Gerät bei UNLIKELY VERY HUMIDITY (UNWAHRSCHEINLICH HOHER LUFTFEUCHTIGKEIT) arbeitet, wird Wasser in dem Behälter in der Raumeinheit gesammelt. Bei vollem Wasserbehälter hält das Klimagerät an. Die Anzeige "E5" auf dem Display weist darauf hin, den Wasserbehälter zu leeren. Auf der Rückseite des Geräts befindet sich ein Kunststoffschlauch, bringen Sie das Gerät an einen sicheren Ort und legen Sie den Kunststoffschlauch für den Wasserablauf ab.

Fernbedienung

Einlegen der Batterien in die Fernbedienung

1. Drücken Sie mit einem spitzen Gegenstand in die Vertiefung der Batteriefach-Abdeckung und schieben Sie die Abdeckung in Pfeilrichtung, um sie abzunehmen (siehe Bild).
2. Legen Sie zwei 1,5-V-Batterien vom Typ AAA in das Fach ein. Achten Sie darauf, dass die Batteriepole + und - polrichtig eingelegt sind.
3. Schließen Sie die Batteriefach-Abdeckung der Fernbedienung wieder.

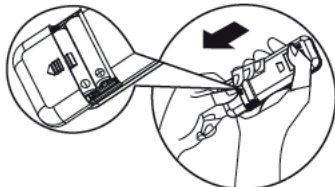

• Voreinstellung der Fernbedienung

Nach einem Batteriewechsel schaltet die Fernbedienung standardmäßig in den Heizen-Modus (Wärmepumpe). Die AC-Fernbedienung der Wärmepumpe kann zur Steuerung der AC-Modelle für den reinen Kühlbetrieb verwendet werden.

- Mit der Fernbedienung können Sie das Klimagerät aus einem Abstand von bis zu 7m bedienen.

Hinweis: Bitte befolgen Sie die Anweisungen für die Fernbedienung, die Sie für den Betrieb des Klimageräts erhalten.

Beschreibung der Funktionen der Tasten

1. ON-OFF-TASTE

Startet und/oder stoppt das Gerät durch Drücken dieser Taste.

2. TASTE MODE (BETRIEBSART)

Dient zur Wahl des Betriebsmodus.

3. TASTE FAN (LÜFTER)

Dient zur Wahl der Ventilatorumdrehzahl in der Reihenfolge Automatik, Hoch, Mittel und Niedrig.

4-5. TASTE TEMPERATURE (TEMPERATUR)

Dient zur Wahl der Raumtemperatur. Dient zur Einstellung der Zeit im Timer-Modus und zum Einstellen der Echtzeituhr.

6. 6th SENSE TASTE

Zum Einstellen oder Abschalten des 6th Sense-Betriebs. In diesem Modus wird die Temperatur und die Lüfterdrehzahl automatisch anhand der aktuellen Raumtemperatur eingestellt.

7. TASTE SWING (SCHWENKEN)

Startet und stoppt die Schwenkbewegung („Swing“) der horizontalen Luftleitlamelle und stellt die vertikale Luftverteilung ein.

8. TASTE SLEEP (NACHTBETRIEB)

- 1) Kurzes Drücken schaltet den Sleep-Modus ein oder aus. Der Sleep-Modus kann in der Betriebsart Cooling, Heating oder Dry eingestellt werden. Diese Funktion sorgt für eine angenehmere Schlafumgebung.
- 2) Langes Drücken, ca. 3 Sekunden zum Ein- oder Ausschalten der Displaybeleuchtung am Gerät.

9. TASTE „AROUND U“ (WOHLFÜHL-FUNKTION)

Wird verwendet, um die Around-U-Funktion ein- oder auszuschalten. Durch Drücken dieser Taste überträgt die Fernbedienung die aktuelle Raumtemperatur um sie herum an die Inneneinheit und das Gerät wird gemäss dieser Temperatur arbeiten, um Ihnen mehr Komfort zu bieten.

10. TIMER TASTE (ZEITSCHALT-TASTE)

Dient zum Einstellen und Löschen der Timer Einschaltzeit.
Dient zum Einstellen und Löschen der Timer Ausschaltzeit.

11. SILENT-TASTE

Wird verwendet, um den flüsterleisen Betrieb ein- oder auszuschalten. Drücken Sie die Silent-Taste, um die Einheit auf niedriger Geräuschstufe laufen zu lassen, um eine ruhige und angenehme Umgebung zu schaffen.

Hinweis: Unter extremen Umgebungsbedingungen ist es möglich, dass zuerst ein leichter Geräuschpegelanstieg wahrgenommen wird, da die Komforttemperatur schnell erreicht werden soll.

Symbole auf der Anzeige der Fernbedienung

☸ Anzeige Kühlen

☸ Lüfterdrehzahl-Automatik

6 6th Sense-Anzeige

📶 Signalübertragung

💧 Anzeige DRY für Luftentfeuchtung

☸ Lüfterdrehzahl-höchste Stufe

🌙 Anzeige für Schlaf-Modus

BBh Display Timereinstellung

🌀 Anzeige FAN ONLY für Lüfterbetrieb

☸ Lüfterdrehzahl-mittlere Stufe

🛡️ Anzeige Wohlfühl-Funktion („Around U“)

BB⊖ Display Temperatureinstellung

☸ Anzeige HEATING für Heizen

☸ Lüfterdrehzahl-niedrige Stufe

🔇 Silent-Anzeige

Verwenden der Fernbedienung zur Steuerung des Gerätes

- Richten Sie die Fernbedienung zur Bedienung des Geräts auf das Empfangsteil der Inneneinheit aus, damit eine gute Signalqualität gewährleistet ist.
- Während der Befehlsübertragung durch die Fernbedienung blinkt das Symbol 1 Sekunde lang. Den Empfang des Befehls bestätigt das Gerät durch einen Hinweisen.

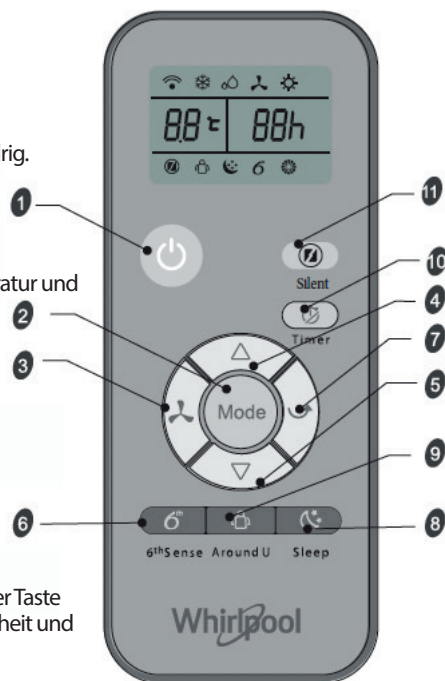
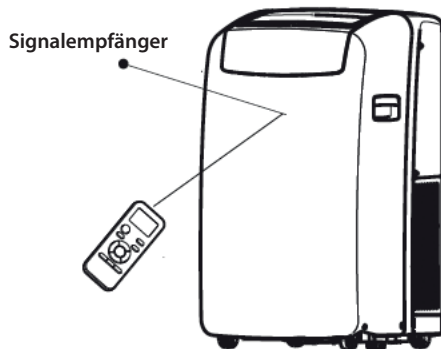

Pflege

Entleeren des Klimageräts

(Bitte verbinden Sie den Ablaufschlauch im Heizbetrieb, da sonst die Einheit aufhören würde zu laufen, nachdem sie die Warnstufe erreicht hat.)

1. Drücken Sie die ON/OFF-Taste, um das Klimagerät abzuschalten.
2. Ziehen Sie den Netzstecker oder unterbrechen Sie die Stromversorgung.
3. Transportieren Sie das Gerät vorsichtig und stabil an eine Entleerungsstelle oder nach draußen, um das Wasser abzulassen. Bewegen Sie die Einheit nicht, solange das Wasser nicht vollständig abgelassen ist.
4. Entfernen Sie die zweite Ablassschraube und lassen Sie das Wasser ganz ablaufen.
5. Entfernen Sie den Hauptablaufschlauch von der Schlauchschelle. Entfernen Sie den Ablaufschlauch-Anschluss vom Ende des Hauptablaufschlauchs und lassen das Wasser vollständig ab.

HINWEIS: Wenn das Klimagerät nach dem Gebrauch eingelagert wird, siehe "Lagerung nach dem Gebrauch".

6. Den Stopfen des Ablaufschlauchs und die zweite Ablassschraube wieder einsetzen.
7. Den Hauptablaufschlauch wieder an der Schlauchschelle anbringen.
8. Das Klimagerät wieder anbringen.
9. Den Gerätestecker einstecken oder die Stromversorgung wieder anschließen.
10. Drücken Sie die ON/OFF-Taste, um das Klimagerät zu starten.

Reinigen des Luftfilters

1. Drücken Sie die ON/OFF-Taste, um das Klimagerät abzuschalten.
2. Öffnen Sie die Filterklappe auf der Rückseite der Klimaanlage und entfernen sie.
3. Nehmen Sie den Luftfilter von dem Türpaneel ab.
4. Reinigen Sie den Filter mit einem Staubsauger. Ist der Filter stark verschmutzt, waschen Sie ihn in lauwarmem Wasser mit einem milden Reinigungsmittel. **HINWEIS:** Den Filter nicht im Geschirrspüler waschen, keine chemischen Reinigungsmittel verwenden.
5. Den Filter vor dem Wiedereinbau an der Luft trocknen lassen.
6. Bringen Sie den Luftfilter wieder an dem Türpaneel an.
7. Die Tür mit der Filterscheibe wieder einbauen.
8. Drücken Sie die ON/OFF-Taste, um das Klimagerät zu starten.

Reinigen der Außenseite des Gerätes

1. Ziehen Sie den Netzstecker oder unterbrechen Sie die Stromversorgung.
2. Den Luftfilter ausbauen und separat reinigen. Siehe hierzu "Reinigen des Luftfilters".
3. Die Außenseite des Klimagerätes mit einem weichen feuchten Lappen abwischen.
4. Den Gerätestecker einstecken oder die Stromversorgung wieder anschließen.
5. Drücken Sie die ON/OFF-Taste, um das Klimagerät zu starten.

Entsorgung der Batterien

Leisten Sie einen Beitrag zur Ressourcenschonung. Trennen Sie die Batterien vom Hausmüll und recyceln Sie diese über das kostenlose Batterie-Rückgabesystem an Ihrem Wohnort.

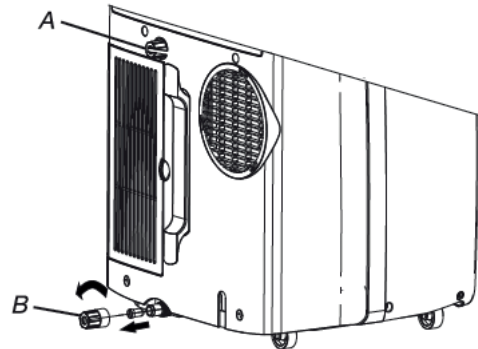

A. Zweite Ablassschraube
B. Stopfen des Ablaufschlauchs

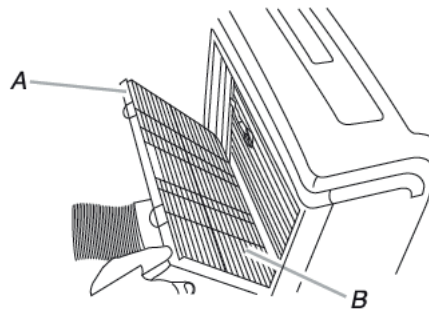

A. Filterklappe
B. Luftfilter

Lagern nach dem Gebrauch

1. Das Wasser ablassen (siehe "Entleeren des Klimagerätes")
2. Lassen Sie das Klimagerät für 12 Stunden im Modus Fan Only laufen, um das Gerät zu trocknen.
3. Den Netzstecker abziehen.
4. Entfernen Sie den flexiblen Schlauch und lagern ihn zusammen mit dem Klimagerät in einem sauberen, trockenen Raum. Siehe "Installationsanleitungen"
5. Den Fensterbausatz entfernen und zusammen mit dem Klimagerät in einem sauberen trockenen Raum lagern. Siehe "Installationsanleitungen"
6. Den Luftfilter ausbauen und reinigen. Siehe hierzu "Reinigen des Luftfilters"
7. Die Außenseite des Klimagerätes reinigen. Siehe "Die Außenseite des Klimagerätes reinigen"
8. Den Filter wieder einbauen.
9. Entfernen Sie die Batterien und lagern sie die Fernbedienung zusammen mit dem Klimagerät in einem sauberen, trockenen Raum.

Installationsanweisung

Werkzeug und Montageteile

Legen Sie die erforderlichen Werkzeuge und Teile bereit, bevor Sie mit der Installation beginnen. Lesen und befolgen Sie die Anweisungen, die mit den aufgelisteten Werkzeugen geliefert werden.

1. Benötigtes Werkzeug

- Kreuzschlitz-Schraubendreher
- Säge
- Akkubohrschrauber und 1/8"-Einsatz
- Schere
- Bleistift

2. Gelieferte Teile

Der Hersteller liefert nur einen Plan für die Installation des lokalen Klimageräts. Siehe "Installation des lokalen Klimageräts".

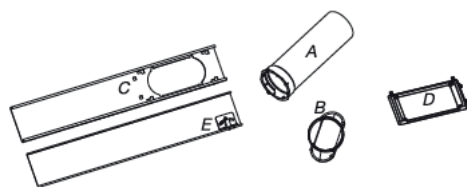

- A. Flexibler Abluftschlauch
- B. Fensterabluftadapter
- C. Äußerer Schieberabschnitt
- D. Regenschutz
- E. Innerer Schieberabschnitt

Örtliche Voraussetzungen

HINWEIS:

- Dank des flexiblen Abluftschlauchs kann das Klimagerät in einer Entfernung von 23 1/2" und 67" (60 cm und 170 cm) vom Fenster oder der Tür aufgestellt werden. Bei einem Gerät mit Zusatzheizung muss ein Mindestabstand von 100 cm von der entzündlichen Oberfläche eingehalten werden. Das Gerät sollte in einem Raum installiert, betrieben und gelagert werden, dessen Grundfläche mehr als 14.5 m² beträgt und der höher als 2,2 m ist. Lokale Klimageräte sind als zusätzliche Kühlung für begrenzte Bereiche in Innenräumen ausgelegt.
- Zur Gewährleistung einer korrekten Lüftung ist zwischen dem Luftauslass und der Wand bzw. anderen Hindernissen ein Abstand von mindestens 60 cm (23 1/2") einzuhalten.
- Der Luftauslass darf nicht verdeckt werden.
- Die geerdete Netzsteckdose muss immer gut zugänglich sein.

Elektrische Anforderungen

- Das lokale Klimagerät sollte an eine mit 220-240V / 50Hz, 20-A Sicherung abgesicherte, geerdete Steckdose angeschlossen sein.
- Es empfiehlt sich, eine träge Sicherung oder einen Verzögerungsschalter einzusetzen.
- Die Verkabelung muss den örtlichen und nationalen elektrischen Bestimmungen entsprechen und von einer Elektrofachkraft verlegt werden. Bei Fragen wenden Sie sich bitte an eine Elektrofachkraft.

Benutzen Sie das mitgelieferte Netzkabel:

Schließen Sie das Netzkabel an eine geerdete Netzsteckdose an.

HINWEIS:

- Ein beschädigtes Stromversorgungskabel muss durch ein neues Stromversorgungskabel vom Hersteller des Produkts ersetzt und darf nicht repariert werden.
- Betriebstemperatur Kühlung 21 °C - 35 °C
- Betriebstemperatur Heizung 7 °C - 27 °C

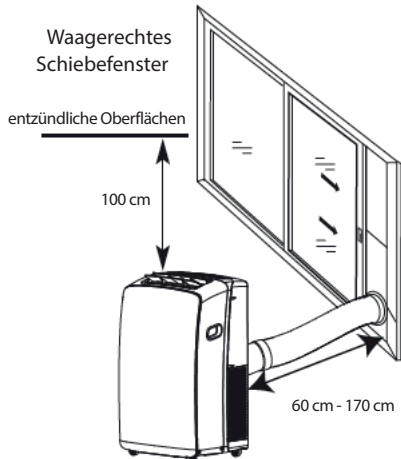
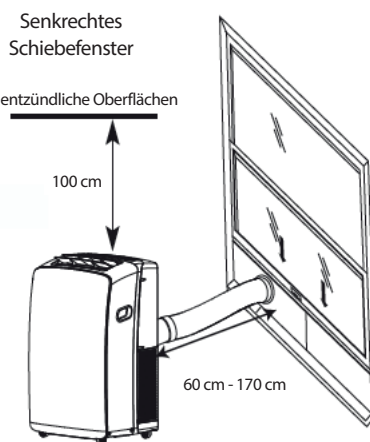

Weitere Informationen können auf der folgenden Internetseite heruntergeladen werden: docs.whirlpool.eu

Fehlersuche

Funktionsstörungen haben oft geringfügige Ursachen - überprüfen Sie das Gerät daher bitte erst anhand der folgenden Tabelle, bevor Sie den Kundendienst anrufen. So sparen Sie evtl. Zeit und vermeiden unnötige Kosten.

| Störung | Ursache |
|---|---|
| Das Gerät läuft nicht | <ul style="list-style-type: none"> • Netzkabel nicht eingesteckt. Stecken Sie das Kabel in eine geerdete Steckdose. Siehe „Elektrische Anforderungen“ • Eine Haushaltssicherung ist durchgebrannt oder ein Trennschalter wurde ausgelöst. Tauschen Sie die Sicherung aus oder schalten Sie den Trennschalter wieder ein. Siehe „Elektrische Anforderungen“ • Die On/Off-Taste wurde nicht gedrückt. Drücken Sie die ON/OFF-Taste. • Lokaler Stromausfall. Warten Sie, bis die Stromversorgung wiederhergestellt ist. • Die träge Sicherung oder der Trennschalter hat die falsche Leistungskapazität. Ersetzen Sie diese durch eine träge Sicherung bzw. einen Trennschalter mit der richtigen Leistungskapazität. Siehe „Elektrische Anforderungen“ |
| Das Klimagerät löst Sicherungen oder Trennschalter aus. | <ul style="list-style-type: none"> • Zu viele Geräte sind an denselben Stromkreis angeschlossen. Ziehen Sie den Stecker von Geräten an diesem Stromkreis ab oder schließen Sie die Geräte an einen anderen Stromkreis an. • Sie versuchen zu früh, nach dem Ausschalten des Klimageräts wieder einzuschalten. Warten Sie nach dem Ausschalten des Klimageräts mindestens 3 Minuten, bevor Sie versuchen, es wieder einzuschalten. • Sie haben die Betriebsart gewechselt. Warten Sie nach dem Ausschalten des Klimageräts mindestens 3 Minuten, bevor Sie versuchen, es wieder einzuschalten. |
| Das Klimagerät läuft zu lange | <ul style="list-style-type: none"> • Ist eine Tür oder ein Fenster geöffnet? Halten Sie Türen und Fenster geschlossen. • Im Kühlmodus: Das Klimagerät steht in einem Raum mit vielen Menschen oder mit Wärme erzeugenden Geräten. Schalten Sie beim Kochen oder Baden die Abluftventilatoren ein. Verwenden Sie während der heißesten Stunden des Tages möglichst keine Geräte, die Wärme erzeugen. Lokale Klimageräte sind als zusätzliche Kühlung für begrenzte Bereiche in Innenräumen ausgelegt. Je nach der Größe des zu kühlenden Raums ist möglicherweise ein Klimagerät mit höherer Kapazität erforderlich. • Im Heizmodus: das Klimagerät befindet sich in einem sehr kühlen Raum. Lokale Klimageräte sind als zusätzliche Heizung für begrenzte Bereiche in Innenräumen ausgelegt. Je nach der Größe des zu beheizenden Raums ist möglicherweise ein Klimagerät mit höherer Kapazität erforderlich. |
| Das Klimagerät läuft nur eine kurze Zeit, aber der Raum ist weder kühl noch warm. | <ul style="list-style-type: none"> • Die eingestellte Temperatur entspricht beinahe der Raumtemperatur. Die Solltemperatur verringern oder erhöhen. Siehe „Beschreibung der Betriebsarten“. |
| Fehlercodeanzeigen | <ul style="list-style-type: none"> • Wenn das Gerät den Fehlercode E5 anzeigt, ist der Wasserbehälter im Gerät voll und Sie sollten das Wasser ablassen. Siehe „Entleeren des Klimageräts“. Nach dem Ablassen kann das Gerät wieder in Betrieb gesetzt werden. • Wenn das Gerät den Fehlercode E1/E2/E3/E6/E7/EA anzeigt, rufen Sie bitte den Kundendienst. |
| Das Klimagerät läuft, aber kühlt/heizt nicht | <ul style="list-style-type: none"> • Filter verschmutzt oder verstopft. Reinigen Sie den Filter. • Luftauslass blockiert. Entfernen Sie Hindernisse am Luftauslass. • Temperatureinstellung nicht kompatibel. Im Kühl-Modus: die eingestellte Temperatur ist zu hoch. Stellen Sie eine niedrigere Temperatur ein. Im Heizmodus: die eingestellte Temperatur ist zu niedrig. Die Temperatur erhöhen |
| Das Klimagerät schaltet sich zu oft ein und aus | <ul style="list-style-type: none"> • Das Klimagerät ist für Ihre Raumgröße ungeeignet. Überprüfen Sie die Kühl-/Heizleistung Ihres lokalen Klimageräts. Lokale Klimageräte sind als zusätzliche Kühlung/Heizung für begrenzte Bereiche in Innenräumen ausgelegt. • Filter verschmutzt oder verstopft. Reinigen Sie den Filter. • Im Kühlmodus übermäßige Hitze oder Feuchtigkeit im Raum (Kochen mit offenem Topf oder Wasserdampf vom Duschen usw.). Leiten Sie die Wärme oder Feuchtigkeit mithilfe eines Ventilators aus dem Raum ab. Verwenden Sie während der heißesten Stunden des Tages keine Wärme produzierenden Geräte. Im Heizmodus: Raumtemperatur zu hoch. Das Klimagerät nicht benutzen, wenn die Umgebungstemperatur zu hoch ist. • Die Lüftungsschlitze/Lamellen sind blockiert. Stellen Sie das Klimagerät an einem Ort auf, an dem die Luftschlitze nicht durch Vorhänge, Jalousien, Möbel usw. abgedeckt werden. • Die Außentemperatur liegt unter 18°C. Versuchen Sie nicht, das Klimagerät im Modus Cooling laufen zu lassen, wenn die Außentemperatur unter 18 °C liegt. |

Hinweis: Wenn die Störung weiterbesteht, müssen Sie das Gerät zuerst ausschalten und dann vom Stromnetz trennen. Kontaktieren Sie anschließend einen autorisierten Whirlpool Kundendienst in Ihrer Nähe. Versuchen Sie nicht, das Gerät selbst zu versetzen, zu reparieren, zu zerlegen oder umzurüsten.

KUNDENDIENST

Bevor Sie den Kundendienst kontaktieren:

1. Versuchen Sie zuerst, anhand der Hinweise im Abschnitt „Störungsdiagnose“ das Problem selbst zu beheben.
2. Schalten Sie das Gerät aus und danach wieder ein, um zu prüfen, ob der Fehler weiterhin erscheint.

Sollte der Fehler nach Durchführung der oben genannten Prüfungen weiterhin bestehen, kontaktieren Sie bitte den Kundendienst.

Bitte machen Sie folgende Angaben:

- eine kurze Beschreibung der Störung,
- Die exakte Modellbezeichnung Ihres Klimageräts
- Die Servicenummer (die Nummer unter dem Wort „Service“ auf dem Service-Aufkleber seitlich oder unten an der Inneneinheit).
- Die Servicenummer finden Sie auch im Garantie-Handbuch,
- Ihre vollständige Anschrift,
- Ihre Telefonnummer.

Hinweis: Sie können das komplette Handbuch für Ihr Gerät von der Internetseite herunterladen. Dazu den folgenden Link verwenden: docs.whirlpool.eu und den QR-Code benutzen

**Whirlpool EMEA
Via Pisacane 1
20016 PERO (MI) ITALIEN**



Falls eine Reparatur erforderlich ist, sollten Sie stets das **Kundendienstzentrum** kontaktieren, um sicherzugehen, dass Original-Ersatzteile verwendet werden und die Reparatur sachgerecht ausgeführt wird.

Sie müssen den Original-Rechnungsbeleg vorlegen.

Die Nichtbeachtung dieser Vorschriften kann die Sicherheit und Qualität des Produktes beeinträchtigen.

SERVICE 0000 000 00000



CONSIGNES DE SÉCURITÉ

IMPORTANT - À LIRE ET À RESPECTER

- Téléchargez le manuel d'instruction complet sur docs.whirlpool.eu ou appelez au numéro de téléphone indiqué sur le livret de garantie.
- Avant d'utiliser l'appareil, lisez attentivement les consignes de sécurité. Conservez-les à portée pour consultation ultérieure.
- Le présent manuel et l'appareil en question contiennent des consignes de sécurité importantes qui doivent être lues et observées en tout temps. Le Fabricant décline toute responsabilité si les consignes de sécurité ne sont pas respectées, en cas de mauvaise utilisation de l'appareil, ou d'un mauvais réglage des commandes.
- ⚠ L'appareil utilise un réfrigérant inflammable (R290), la quantité maximale de réfrigérant chargée est de 0,3 kg. L'appareil doit être installé, activé et stocké dans une pièce avec une superficie supérieure à 14.5m². Et la pièce doit être supérieure à 2,2 m.
- ⚠ L'appareil a été testé à des pressions statiques externes de 0,95 MPa - 1,05 MPa.
- ⚠ Les enfants en bas (0-3 ans) doivent être tenus à l'écart de l'appareil. Les jeunes enfants (3-8 ans) doivent être tenus à l'écart de l'appareil sauf s'ils se trouvent sous surveillance constante. Les enfants âgés de 8 ans et plus ainsi que les personnes présentant des capacités physiques, sensorielles ou mentales réduites, ou ne possédant ni l'expérience ni les connaissances requises, peuvent utiliser cet appareil seulement s'ils sont supervisés, ou si une personne responsable leur a expliqué l'utilisation sécuritaire et les dangers potentiels de l'appareil. Ne laissez pas les enfants jouer avec l'appareil. Les enfants ne doivent pas nettoyer, ni procéder à l'entretien de l'appareil sans surveillance.

UTILISATION AUTORISÉE

- ⚠ ATTENTION : Cet appareil n'est pas conçu pour être utilisé avec un dispositif de mise en marche externe comme une minuterie ou un système de contrôle à distance.
- ⚠ Cet appareil est destiné à un usage domestique et peut aussi être utilisé dans les endroits suivants : hôtels et bureaux.
- ⚠ Cet appareil n'est pas conçu pour une utilisation professionnelle.
- ⚠ Coupez toujours le climatiseur par le biais de la télécommande en premier lieu. N'utilisez pas le disjoncteur d'alimentation ou ne tirez pas sur la prise pour le couper. Débranchez le climatiseur de l'alimentation électrique s'il reste inutilisé pendant un long laps de temps ou pendant un orage avec du tonnerre/de la foudre.

CONSIGNES DE SÉCURITÉ

⚠ N'insérez jamais d'obstacle dans la sortie d'air - risque de lésion. Maintenez les ouvertures de ventilation dénuées de toute obstruction.

INSTALLATION

- ⚠ L'appareil doit être manipulé et installé par au moins deux personnes - vous pourriez vous blesser. Utilisez des gants de protection pour le déballage et l'installation - vous pourriez vous couper.
- ⚠ L'installation, y compris les branchements électriques, et les réparations doivent être effectuées par un technicien qualifié conformément aux règles de câblage nationales. Ne procédez à aucune réparation ni à aucun remplacement de pièce sur l'appareil autre que ceux spécifiquement indiqués dans le guide d'utilisation. Gardez les enfants à l'écart du site d'installation. Après avoir déballé l'appareil, assurez-vous qu'il n'a pas été endommagé pendant le transport. En cas de problème, contactez votre revendeur ou le Service Après-Vente le plus proche. Une fois installé, gardez le matériel d'emballage (sacs en plastique, parties en polystyrène, etc.) hors de la portée des enfants - ils pourraient s'étouffer. L'appareil doit être débranché de toute alimentation électrique distante avant toute opération d'installation - risque de choc électrique. Au moment de l'installation, assurez-vous que le câble d'alimentation n'est pas endommagé par l'appareil - risque d'incendie ou de choc électrique. Branchez l'appareil seulement après avoir complété l'installation.

⚠ Le tuyau d'échappement flexible permet de placer le climatiseur entre 23" et 67" (60 cm et 170 cm) d'une fenêtre ou d'une porte. L'appareil équipé d'un chauffage supplémentaire doit être maintenu à une distance minimum de 100 cm de la surface combustible.

CONSIGNES DE SÉCURITÉ

- ⚠ Ne pas faire fonctionner votre climatiseur dans une pièce humide comme une salle de bain ou une buanderie.
- ⚠ Débranchez le câble électrique avant de déplacer l'appareil.

AVERTISSEMENTS ÉLECTRIQUES

- ⚠ L'alimentation électrique doit être de tension nominale avec un circuit spécial pour l'appareil. Le diamètre du câble électrique doit être conforme aux conditions requises.
- ⚠ Il doit être possible de débrancher l'appareil de l'alimentation électrique en retirant la fiche de la prise de courant.
L'appareil doit être mis à la terre conformément aux normes de sécurité électrique nationales.
- ⚠ L'utilisation d'un fusible temporisé ou d'un disjoncteur temporisé est recommandée. Tout le câblage doit être conforme aux réglementations locales et nationales en matière d'électricité et il doit être installé par un électricien qualifié.
- ⚠ N'utilisez pas de rallonge, de prises multiples ou d'adaptateurs. Une fois l'installation terminée, l'utilisateur ne devra plus pouvoir accéder aux composantes électriques. N'utilisez pas l'appareil si vous êtes mouillé ou si vous êtes pieds nus. N'utilisez pas cet appareil si le câble d'alimentation ou la prise de courant sont endommagés, si l'appareil ne fonctionne pas correctement, ou s'il a été endommagé ou échappé.
- ⚠ Si le câble d'alimentation est endommagé, il doit être remplacé par un câble identique par le fabricant, son agent de maintenance ou des personnes ayant la même qualification afin d'éviter tout danger - risque de choc électrique.
- ⚠ Assurez-vous que la mise à la terre est sûre et qu'un câble de mise à la terre est branché au système de mise à la terre spécifique du bâtiment, installé par des professionnels. L'appareil doit être équipé d'un commutateur de protection contre les fuites électriques et d'un commutateur auxiliaire ayant une capacité suffisante. L'interrupteur doit également avoir une fonction de déclenchement magnétique et thermique pour assurer la protection en cas de court-circuit et de surcharge.

| | |
|---------------------------------|--|
| Configuration | 9K & 12K |
| Capacité requise du disjoncteur | 16A (Type de fusible : 9k A+ HP,T3.15A/250VAC ; Autres,T5A/250VAC) |

NETTOYAGE ET ENTRETIEN

- ⚠ AVERTISSEMENT : Assurez-vous que l'appareil est éteint et débranché du réseau électrique avant d'effectuer l'entretien - vous pourriez vous électrocuter ; n'utilisez jamais un appareil de nettoyage à vapeur - risque de choc électrique.

ÉLIMINATION DES MATÉRIAUX D'EMBALLAGE

- Les matériaux d'emballage sont entièrement recyclables comme l'indique le symbole de recyclage . Les différentes parties de l'emballage doivent par conséquent être éliminées de manière responsable et conformément aux normes locales régissant l'élimination des déchets.

MISE AU REBUT DES APPAREILS ÉLECTROMÉNAGERS

- Cet appareil est fabriqué avec des matériaux recyclables ou pouvant être réutilisés. Mettez-le au rebut en vous conformant à la réglementation locale en matière d'élimination des déchets. Pour toute information supplémentaire sur le traitement et le recyclage des appareils électroménagers, contactez le service local compétent, le service de collecte des déchets ménagers ou le magasin où vous avez acheté l'appareil. Cet appareil est certifié conforme à la Directive européenne 2012/19/UE relative aux déchets d'équipements électriques et électroniques (DEEE). En s'assurant que ce produit est correctement mis au rebut, vous contribuerez à empêcher toute conséquence nuisible pour l'environnement et la santé.







Ce symbole  sur le produit ou sur la documentation qui l'accompagne indique qu'il ne doit pas être traité comme un déchet domestique, mais doit être remis à un centre de collecte spécialisé pour le recyclage des appareils électriques et électroniques.

DÉCLARATION DE CONFORMITÉ

- Le gaz réfrigérant étant dans un système hermétiquement scellé (R290, GWP 3). Merci de consulter la plaquette signalétique pour obtenir des informations détaillées.

CONSIGNES DE SÉCURITÉ

Explication des symboles affichés.

| | | |
|---|----------------------|--|
|  Caution, risk of fire | AVERTISSEMENT | Ce symbole montre que cet appareil utilise un réfrigérant inflammable. Si le réfrigérant fuit et est exposé à une source d'allumage externe, il existe un risque d'incendie |
|  | ATTENTION | Ce symbole montre que le manuel de fonctionnement doit être lu attentivement |
|  | ATTENTION | Ce symbole indique qu'un personnel de maintenance doit manipuler cet équipement en se référant au manuel d'installation |
|  | ATTENTION | Ce symbole montre que les informations sont disponibles dans le manuel d'utilisation ou d'installation |

CONSIGNES DE SÉCURITÉ POUR L'ENTRETIEN DE L'APPAREIL AVEC UN RÉFRIGÉRANT SPÉCIFIQUE

- Téléchargez le manuel complet pour l'installation, l'entretien, la maintenance et les procédés de réparation sur docs.whirlpool.eu.
 - ⚠ N'utilisez pas de systèmes pour accélérer le processus de décongélation ou pour le nettoyage, autres que ceux recommandés par le fabricant.
 - ⚠ L'appareil doit être stocké dans une zone bien aérée où la taille de la pièce correspond à la superficie de la pièce spécifiée pour le fonctionnement ; sans utiliser continuellement des sources d'allumage (telles que : flammes nues, appareil à gaz, ou chauffage électrique en fonctionnement).
 - ⚠ Ne pas percer ou brûler. Soyez conscient que les réfrigérants peuvent être inodores.
- Toute personne qui est impliquée dans le travail ou l'introduction dans un circuit réfrigérant doit détenir un certificat en règle en cours de validité, émanant d'une autorité d'évaluation accréditée par l'industrie, qui autorise son personnel à traiter des réfrigérants en toute sécurité conformément à une spécification d'évaluation reconnue par l'industrie. La maintenance doit être réalisée uniquement comme recommandé par le fabricant de l'équipement. La maintenance et les réparations nécessitant l'assistance d'autres membres du personnel qualifiés doivent être réalisées sous la supervision de la personne compétente en matière d'utilisation des réfrigérants inflammables. L'appareil doit être installé, actionné et stocké dans une salle ayant une superficie au sol supérieure à 14.5 m². L'installation des conduits doit être maintenue dans une salle ayant superficie au sol supérieure à 14.5 m². Les conduits doivent être conformes aux réglementations nationales en matière de gaz. La quantité de charge maximale de réfrigérant est de 0,3 kg.
- Lorsque des joints évasés sont réutilisés en intérieur, la partie évasée doit être réusinée.
1. Le transport d'un équipement contenant des réfrigérants inflammables doit être conforme aux réglementations en matière de transport.
 2. Le marquage de l'équipement par le biais de signalisations doit être conforme aux réglementations locales.
 3. La mise au rebut de l'équipement utilisant des réfrigérants inflammables doit être conforme aux

CONSIGNES DE SÉCURITÉ

réglementations nationales.

4. Le stockage de l'équipement/des appareils doit être conforme aux instructions du fabricant.
5. Stockage de l'équipement emballé (non vendu). Un emballage de stockage de protection doit être réalisé de façon à éviter tout dommage mécanique à l'équipement à l'intérieur de l'emballage susceptible de provoquer des fuites de la charge de réfrigérant. Le nombre maximum de pièces d'équipement pouvant être stockées ensemble devra respecter les réglementations locales.
6. Information sur la maintenance.

6-1 Contrôles de la zone

Avant de commencer à travailler sur des systèmes contenant des réfrigérants inflammables, des contrôles de sécurité sont nécessaires afin de s'assurer que le risque d'inflammation est minimisé.

Pour réparer le système de réfrigération, les précautions suivantes doivent être prises avant de réaliser un quelconque travail sur le système.

6-2 Procédure de travail

Le travail doit être entrepris dans le cadre d'une procédure contrôlée de façon à minimiser le risque de présence de gaz ou de vapeur inflammable pendant la réalisation du travail.

6-3 Zone de travail générale

L'ensemble du personnel de maintenance et les autres personnes travaillant dans la zone locale doivent être informés de la nature du travail réalisé. Le travail dans des espaces confinés doit être évité.

6-4 Vérification de la présence de réfrigérant

La zone doit être vérifiée avec un détecteur de réfrigérant approprié avant et pendant le travail, afin de s'assurer que le technicien est conscient des atmosphères potentiellement inflammables.

Assurez-vous que l'équipement de détection de fuite utilisé est adapté pour une utilisation avec des réfrigérants inflammables, à savoir qu'il est scellé dans un système convenablement anti-étincelle ou qu'il dispose d'une sécurité intrinsèque.

6-5 Présence d'un extincteur

Si des travaux à chaud doivent être réalisés sur l'équipement de réfrigération ou des pièces associées, un équipement d'extinction approprié doit être disponible à portée de main. Il convient d'avoir un extincteur à poudre sèche ou à CO₂ près de la zone de charge.

6-6 Absence de sources d'allumage

Lors de la réalisation d'un travail sur un système de réfrigération qui implique l'exposition de conduits contenant ou ayant contenu un réfrigérant inflammable, il est interdit d'utiliser des sources d'allumage pouvant donner lieu à un risque d'incendie ou d'explosion.

Toutes les sources d'allumage possibles, y compris les cigarettes, doivent être maintenues suffisamment éloignées du site d'installation, de réparation, d'enlèvement et de mise au rebut, lorsqu'un réfrigérant inflammable peut éventuellement être libéré dans l'espace environnant. Avant de réaliser un travail, la zone autour de l'équipement doit être étudiée afin de s'assurer qu'il n'existe aucun danger ou risque d'inflammation. Des panneaux « Interdiction de fumer » doivent être affichés.

6-7 Zone ventilée

Assurez-vous que la zone est à l'air libre ou qu'elle est convenablement aérée avant de rentrer dans le système ou de réaliser des travaux à chaud. Un certain degré de ventilation doit être maintenu pendant la période de réalisation des travaux. La ventilation doit permettre de disperser tout le réfrigérant libéré en toute sécurité et de préférence de l'expulser extérieurement dans l'atmosphère.

6-8 Contrôles de l'équipement de réfrigération

Lorsque des composants électriques sont modifiés, ils doivent être adaptés au but prévu et à la

CONSIGNES DE SÉCURITÉ

spécification correcte . À tout moment, il convient de suivre les directives de maintenance et d'entretien du fabricant. En cas de doute, consultez le service technique du fabricant pour obtenir de l'aide. Les contrôles suivants doivent être appliqués aux installations en utilisant des réfrigérants inflammables :

- La taille de la charge est conforme à la taille de la pièce dans laquelle les pièces contenant du réfrigérant sont installées ;
- La machine de ventilation et les sorties fonctionnent convenablement et ne sont pas obstruées ;
- Si un circuit de réfrigération indirect est utilisé, le circuit secondaire doit être vérifié pour s'assurer de la présence de réfrigérant ;
- Le marquage sur l'équipement doit rester visible et lisible. Le marquage et les signes illisibles doivent être corrigés ;
- Le conduit de réfrigération ou les composants sont installés dans une position où il est peu probable qu'ils soient exposés à une éventuelle substance susceptible de corroder les composants contenant du réfrigérant, sauf si les composants sont réalisés en matériaux intrinsèquement résistants à la corrosion ou convenablement protégés dans ce but.

6-9 Contrôles des dispositifs électriques

La réparation et l'entretien de composants électriques doivent inclure des contrôles de sécurité initiaux et des procédures d'inspection de composants. En cas de panne susceptible de compromettre la sécurité, aucune alimentation électrique ne doit être connectée au circuit tant que la sécurité n'est pas satisfaisante. Si la panne ne peut pas être corrigée immédiatement mais qu'il est nécessaire de poursuivre l'opération, une solution temporaire adéquate doit être utilisée. Cela doit être rapporté au propriétaire de l'équipement, et toutes les parties doivent être informées. Les contrôles de sécurité initiaux comprendront :

- La vérification que les condensateurs sont déchargés : cela doit être fait d'une manière sûre afin d'éviter la possibilité de production d'étincelles ;
- la vérification qu'il n'y a aucun composant électrique et câblage sous tension exposé pendant la charge, la récupération ou la purge du système ;
- la vérification qu'il existe une continuité de la liaison à la terre.

7. Réparations des composants scellés

Pendant les réparations des composants scellés, toutes les alimentations électriques doivent être débranchées de l'équipement sur lequel on travaille avant toute déconnexion d'une alimentation électrique scellée à l'équipement pendant la maintenance, puis, une forme permanente de détection de fuite doit être placée au point le plus critique pour avertir d'une situation potentiellement dangereuse. Il convient de faire particulièrement attention à ce qui suit lors du travail sur des composants électriques. Le boîtier ne doit pas être altéré de façon à affecter le niveau de protection. Cela comprend des dommages aux câbles, un nombre excessif de connexions, des bornes non réalisées selon la spécification d'origine, des dommages aux joints, une installation incorrecte des presse-étoupes, etc.

Il convient de s'assurer que l'appareil est monté en toute sécurité. Assurez-vous que les joints ou matériels d'étanchéité ne sont pas dégradés au point de ne plus pouvoir servir à prévenir l'entrée d'atmosphères inflammables. Les pièces de remplacement doivent être conformes aux spécifications du fabricant.

REMARQUE :

L'utilisation d'un mastic au silicone peut inhiber l'efficacité de certains types d'équipements de détection de fuite. Des composants à sécurité intrinsèque n'ont pas besoin d'être isolés avant de travailler dessus.

CONSIGNES DE SÉCURITÉ

8. Réparation des composants à sécurité intrinsèque

Ne pas appliquer de charges inductives ou de capacitance permanentes au circuit sans s'assurer que cela ne dépassera pas la tension autorisée et l'intensité permise pour l'équipement utilisé. Des composants à sécurité intrinsèque sont les seuls composants sur lesquels il est possible de travailler alors qu'ils sont sous tension en présence d'une atmosphère inflammable. L'appareil de test doit être classé à la valeur correcte. Remplacer les composants uniquement par des pièces spécifiées par le fabricant. D'autres pièces peuvent provoquer l'inflammation de l'atmosphère du réfrigérant en cas de fuite.

9. Câblage

Vérifiez que le câblage ne sera pas soumis à l'usure, à la corrosion, à une pression excessive, à des vibrations, à des arêtes vives ou à tout autre effet environnemental négatif. Le contrôle doit également tenir compte des effets du vieillissement ou des vibrations continues provenant de sources telles que les compresseurs ou les ventilateurs.

10. Détection de réfrigérants inflammables

En aucun cas, des sources potentielles d'inflammation ne doivent être utilisées dans la recherche ou la détection de fuites de réfrigérant. Il est interdit d'utiliser une torche halogénure (ou tout autre détecteur utilisant une flamme nue).

10. Méthodes de détection de fuites

Les méthodes de détection de fuites suivantes sont jugées acceptables pour les systèmes contenant des réfrigérants inflammables :

- Des détecteurs de fuites électroniques doivent être utilisés pour détecter des réfrigérants inflammables, mais la sensibilité peut ne pas être adéquate, ou peut nécessiter un recalibrage (l'équipement de détection doit être calibré dans une zone sans réfrigérant).
- Assurez-vous que le détecteur ne soit pas une source potentielle d'inflammation et qu'il soit adapté au réfrigérant utilisé.
- L'équipement de détection de fuite doit être réglé à un pourcentage du LFL du réfrigérant et il doit être calibré selon le réfrigérant utilisé et le pourcentage de gaz approprié (25% maximum) doit être confirmé.
- Les fluides de détection de fuite sont adaptés pour une utilisation avec la plupart des réfrigérants mais l'utilisation de détergents contenant du chlore doit être évitée car le chlore peut réagir avec le réfrigérant et corroder le conduit en cuivre.
- En cas de suspicion de fuite, toutes les flammes nues doivent être éliminées/éteintes.
- En cas de fuite de réfrigérant qui nécessite un brasage, tout le réfrigérant doit être récupéré du système, ou isolé (au moyen de soupapes d'arrêt) dans une partie du système éloigné de la fuite.

11. Suppression et évacuation

- Lors de l'introduction dans le circuit de réfrigérant pour faire des réparations - ou pour tout autre but, des procédures conventionnelles doivent être utilisées. Toutefois, il est important de suivre les meilleures pratiques lorsqu'il s'agit d'inflammabilité.

Il convient de suivre la procédure suivante :

- Enlevez le réfrigérant ;
- Purgez le circuit avec un gaz inerte ;
- Évacuez ;
- Purgez avec un gaz inerte ;
- Ouvrez le circuit par découpe ou brasage.

La charge de réfrigérant doit être récupérée dans les cylindres de récupération corrects. Le système

CONSIGNES DE SÉCURITÉ

doit être « rincé » avec de l'OFN pour rendre l'unité sûre pour les réfrigérants inflammables. Il est possible qu'il faille répéter ce processus plusieurs fois. Il ne faut pas utiliser d'air comprimé ou d'oxygène pour cette tâche. La purge doit être réalisée par une ouverture de remplissage jusqu'à obtention de la pression de travail, puis par une ventilation à l'atmosphère, et enfin une dépression jusqu'au vide. Ce processus doit être répété jusqu'à ce qu'il n'y ait plus de réfrigérant dans le système. Lorsque la charge finale est utilisée, le système doit être ventilé à la pression atmosphérique pour permettre le travail. Cette opération est absolument vitale si des opérations de brasage sur les conduits doivent avoir lieu. Il faut s'assurer que la sortie pour la pompe à vide n'est pas proche d'éventuelles sources d'inflammation et qu'il existe un vide dans le système avec de l'OFN et qu'une ventilation continue est disponible.

12. Procédures de charge

Outre les procédures de charge conventionnelles, les conditions requises suivantes doivent être suivies :

- Assurez-vous qu'aucune contamination de différents réfrigérants ne se produit lors de l'utilisation de l'équipement de charge.
- Les tuyaux ou conduits doivent être le plus court possible afin de minimiser la quantité de réfrigérant qu'ils contiennent.
- Les cylindres doivent être maintenus dans une position appropriée selon les instructions.
- Assurez-vous que le système de réfrigération est mis à la terre avant de charger le système avec du réfrigérant.
- Étiquetez le système lorsque la charge est complète (si ce n'est pas déjà le cas).
- Il convient de faire très attention à ne pas trop remplir le système de réfrigération. Avant de recharger le système, il doit être testé sous pression avec de l'OFN.

Le système doit être testé pour vérifier les fuites lors de l'achèvement de la charge mais avant la mise en service.

Un test de fuite de suivi doit être réalisé avant de quitter le site.

13. Démantèlement

Avant de réaliser cette procédure, il est essentiel que le technicien connaisse parfaitement l'équipement dans les moindres détails. Il est une bonne pratique recommandée que tous les réfrigérants soient récupérés en toute sécurité. Avant d'effectuer cette tâche, un échantillon d'huile et de réfrigérant doit être prélevé, si une analyse s'avère nécessaire avant de réutiliser le réfrigérant récupéré. Il est essentiel de disposer d'une source d'électricité avant de commencer l'opération.

- a. Familiarisez-vous avec l'équipement et son fonctionnement.
- b. Isolez le système électriquement.
- c. Avant de tenter la procédure, assurez-vous que :
 - Un équipement de manipulation mécanique est disponible, si nécessaire, pour manipuler les cylindres de réfrigérant ;
 - Tout l'équipement de protection individuelle est disponible et utilisé correctement ;
 - Le processus de récupération est supervisé à tout moment par une personne compétente ;
 - L'équipement de récupération et les cylindres sont conformes aux normes appropriées.
- d. Évacuez le système réfrigérant, si possible.
- e. S'il n'est pas possible d'atteindre le vide, réalisez un collecteur de sorte que le réfrigérant puisse être enlevé des différentes parties du système.
- f. Assurez-vous que le cylindre est situé sur les gradins avant que la récupération n'ait lieu.

CONSIGNES DE SÉCURITÉ

- g. Démarrez la machine de récupération et faites-la fonctionner conformément aux instructions.
- h. Ne surchargez pas les cylindres. (Pas plus de 80% en volume de charge de liquide).
- i. Ne dépassez pas la pression de fonctionnement maximale du cylindre, même temporairement.
- J. Lorsque les cylindres ont été remplis correctement et que le processus est terminé, assurez-vous que les cylindres et l'équipement sont enlevés du site rapidement et que toutes les soupapes d'isolation sur l'équipement sont fermées.
- k. Le réfrigérant récupéré ne doit pas être chargé dans un autre système de réfrigérant sauf s'il a été nettoyé et vérifié.

14. Étiquetage

L'équipement doit être étiqueté en indiquant qu'il a été démantelé et vidé de son réfrigérant. L'étiquette doit être datée et signée. Assurez-vous qu'il existe des étiquettes sur l'équipement indiquant que l'équipement contient du réfrigérant inflammable.

15. Récupération

Lors de l'enlèvement du réfrigérant d'un système, soit pour des raisons d'entretien ou de démantèlement, il est de bonne pratique recommandée que tous les réfrigérants soient enlevés en toute sécurité. Lors du transfert du réfrigérant dans des cylindres, assurez-vous que seul des cylindres de récupération appropriés soient utilisés. Assurez-vous que le nombre correct de cylindres pour le maintien de la charge totale du système soit disponible. Tous les cylindres à utiliser sont désignés pour le réfrigérant récupéré et étiquetés pour ce réfrigérant (à savoir des cylindres spéciaux pour la récupération de tout le réfrigérant). Les cylindres doivent être complets avec une soupape de détente et des soupapes d'arrêt associées, en bon état de marche. Des cylindres de récupération vides sont évacués et, si possible, refroidis avant que la récupération ne se produise. L'équipement de récupération doit être en bon état de fonctionnement avec un ensemble d'instructions concernant l'équipement qui restent à portée de main et qui sont adaptées pour la récupération de réfrigérants inflammables. En outre, un ensemble d'échelles de pesée calibrées doit être disponible et en bon état de marche. Les tuyaux doivent être complets avec des raccords de déconnexion sans fuite et en bon état. Avant d'utiliser la machine de récupération, vérifiez qu'elle est en parfait état de marche, qu'elle est convenablement entretenue et que tous les éventuels composants associés sont scellés pour éviter toute inflammation en cas de libération de réfrigérant. Consultez le fabricant en cas de doute. Le réfrigérant récupéré doit être renvoyé au fournisseur de réfrigérant dans le cylindre de récupération correct, et la Note de Transfert de Rebut pertinente doit être préparée. Ne mélangez pas les réfrigérants dans les unités de récupération et en particulier dans les cylindres. Si les compresseurs ou les huiles de compresseur doivent être enlevés, assurez-vous qu'ils aient été évacués à un niveau acceptable pour s'assurer qu'il ne reste aucun réfrigérant inflammable dans le lubrifiant. Le processus d'évacuation doit être réalisé avant de renvoyer le compresseur aux fournisseurs. Seul le chauffage électrique au corps du compresseur doit être utilisé pour accélérer ce processus. Lorsque l'huile est vidangée d'un système, cela doit être effectué en toute sécurité. Lors du déplacement ou du remplacement du climatiseur, consultez des techniciens de maintenance expérimentés pour le débranchement et la réinstallation de l'unité. Ne placez pas d'autres produits électriques ou éléments domestiques sous l'unité intérieure ou l'unité extérieure. La condensation qui s'égoutte depuis l'unité pourrait les mouiller, et provoquer des dommages ou dysfonctionnements de vos biens. Maintenez les ouvertures de ventilation dénuées de toute obstruction. L'appareil doit être stocké dans une zone bien aérée où la taille de la pièce correspond à la superficie de la pièce spécifiée pour le fonctionnement. L'appareil doit être stocké dans une salle sans flammes nues en fonctionnement continu (par exemple un appareil à gaz) et sans source d'inflammation (par exemple un chauffage électrique en fonctionnement). Les connecteurs mécaniques et les joints évasés réutilisables sont interdits.

Interface utilisateur



Commencer à utiliser de votre climatiseur



POWER

1. Appuyez sur la touche d'alimentation pour démarrer ou arrêter le fonctionnement de votre appareil.



MODE

2. Appuyez sur la touche mode pour sélectionner le mode de fonctionnement en séquence de Cool dry, Fan ou Heat.



3. Appuyez sur la touche de réglage de température pour régler la température souhaitée.



FAN

4. Appuyez sur la touche FAN (ventilateur) pour choisir la vitesse de ventilateur souhaitée en séquence High, Mid ou Low.



Réinitialisation du filtre

1. Lorsque le voyant de Réinitialisation du filtre est allumé, enlevez, nettoyez et remplacez le filtre à air. Voir « Nettoyage du filtre à air ».

2. Appuyez sur la touche FILTER (Filtre) et relâchez-la après avoir remplacé le filtre à air.

REMARQUE : Après 360 heures de fonctionnement du ventilateur, le voyant Filtre s'allumera. Il restera allumé pendant 180 heures ou jusqu'à ce que vous appuyiez sur la touche FILTER (Filtre).

Après 180 heures, il se coupe automatiquement.

REMARQUE IMPORTANTE :

- * Lorsque le climatiseur est allumé pour la première fois après avoir été branché, il fonctionnera en Mode 6th Sense.
- * L'écran du climatiseur montre la température de réglage. Uniquement en mode standby, l'écran affiche la température ambiante.
- * Lors du changement de modes pendant que le climatiseur fonctionne, le compresseur s'arrêtera pendant 3 à 5 minutes avant de redémarrer. Si on appuie sur une touche pendant ce temps, le compresseur ne redémarrera pas pendant 3 à 5 autres minutes.
- * En mode Refroidissement ou Sec, le compresseur et le ventilateur de condensateur s'arrêteront quand la température ambiante atteint la température établie
- * En Mode Ventilateur uniquement, la température ne peut PAS être réglée.
- * Le chauffage n'est PAS disponible pour le climatiseur en fonctionnement Refroidissement uniquement.
- * Les modes de fonctionnement ci-dessous ne peuvent être réglés que par la télécommande.



- * En cas de panne de courant, votre climatiseur fonctionnera aux réglages précédents lorsque le courant sera rétabli.
- * Si l'unité fonctionne dans un environnement à UNLIKELY VERY HUMIDITY (HUMIDITÉ TRÈS IMPROBABLE), de l'eau sera collectée dans le réservoir à l'intérieur de l'unité. Le climatiseur s'arrêtera une fois que le réservoir d'eau est plein et l'écran affichera « E5 » pour vous informer de vider le récipient intérieur. Il y a un tube en plastique à l'arrière de l'appareil, déplacez l'appareil jusqu'à un endroit sûr, disposez le tube en plastique pour vidanger l'eau.

Télécommande

Insérez les batteries dans la télécommande

1. Insérez une fiche et appuyez lentement vers le bas sur le couvercle des piles et poussez dans le sens de la flèche, comme indiqué.
2. Insérez 2 piles AAA (1,5V) dans le compartiment. Assurez-vous que la polarité « + » et « - » est correctement positionnée.
3. Fermez le couvercle des piles sur la télécommande.

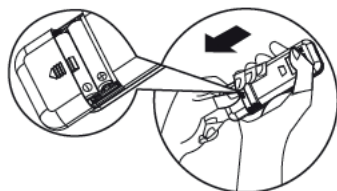

• Préréglage de la télécommande

À chaque fois que les piles sont remplacées dans la télécommande, celle-ci est préréglée en mode Pompe à chaleur. La télécommande CA de la pompe à chaleur peut être utilisée pour commander les modèles CA à refroidissement seul.

- La télécommande fera fonctionner le climatiseur à une distance pouvant atteindre 7 m.

Remarque : merci de suivre les instructions qui correspondent à la télécommande que vous avez reçue pour le fonctionnement du Climatiseur.

Description fonctionnelle des touches

1. **TOUCHE ON/OFF (MARCHE/ARRÊT)**
La pression sur cette touche permet d'allumer ou d'éteindre l'appareil.
2. **TOUCHE MODE**
Utilisée pour sélectionner le mode de fonctionnement.
3. **TOUCHE FAN (VENTILATEUR)**
Il est utilisé pour sélectionner la vitesse du ventilateur en séquence auto, élevée, moyenne ou basse.
- 4-5. **TOUCHE TEMPERATURE (TEMPÉRATURE)**
Utilisée pour sélectionner la température ambiante. Utilisée pour régler l'heure en mode minuterie et l'horloge en temps réel.
6. **TOUCHE 6th SENSE**
Règle ou annule le fonctionnement du mode 6th Sense. Dans ce mode, la température et la vitesse du ventilateur sont automatiquement réglées sur la base de la température ambiante effective.
7. **TOUCHE SWING**
Permet d'arrêter ou de démarrer l'oscillation du volet de réglage horizontal et règle la direction du flux d'air vers le haut/vers le bas.
8. **TOUCHE SLEEP**
1) Une pression courte règle ou efface le fonctionnement du Mode Sleep. Le mode Sleep peut être réglé en mode de fonctionnement Refroidissement, Chauffage ou Sec, cette fonction vous donne un environnement plus confortable pour dormir.
2) Pression longue, appuyez 3 secondes pour allumer ou couper l'éclairage de l'écran sur l'unité.
9. **TOUCHE AROUND U**
Utilisée pour démarrer ou annuler la fonction Around U. Quand vous appuyez sur ce bouton, la télécommande transmet la température ambiante effective à l'unité intérieure et l'appareil fonctionnera en fonction de cette température pour une meilleure sensation de confort.
10. **TOUCHE TIMER (MINUTERIE)**
Utilisée pour régler ou annuler la mise en route de la minuterie.
Utilisée pour régler ou annuler l'arrêt de la minuterie..
11. **TOUCHE SILENT**
Utilisée pour régler ou effacer le fonctionnement Silent. Appuyez sur le bouton Silent pour laisser l'unité fonctionner à un niveau de bruit faible pour obtenir un environnement ambiant calme et confortable.

Note : Dans des conditions environnementales extrêmes, il est possible de constater une légère augmentation temporaire du bruit due à la nécessité d'atteindre la température de confort rapidement.

Symboles sur l'affichage de la télécommande

- | | | | | | | | |
|--|----------------------------|--|------------------------------------|--|----------------------|--|-------------------------------|
| | Voyant de refroidissement | | Vitesse de ventilateur automatique | | indicateur 6th Sense | | Transmission de signal |
| | Voyant Dry | | Vitesse de ventilateur élevée | | Voyant Sleep | | Affichage minuterie |
| | Voyant de ventilateur seul | | Vitesse de ventilateur moyenne | | Voyant Around U | | Affichage température établie |
| | Voyant de chauffage | | Vitesse de ventilateur basse | | Voyant Silent | | |

Utilisation de la télécommande pour commander l'appareil

- Pour faire fonctionner l'appareil par le biais de la télécommande, pointez la télécommande vers le dispositif récepteur sur l'unité intérieure, pour assurer la sensibilité de réception.
- Pour envoyer un message depuis la télécommande, le symbole clignotera pendant 1 seconde. Dès réception du message, l'appareil émettra un bip.

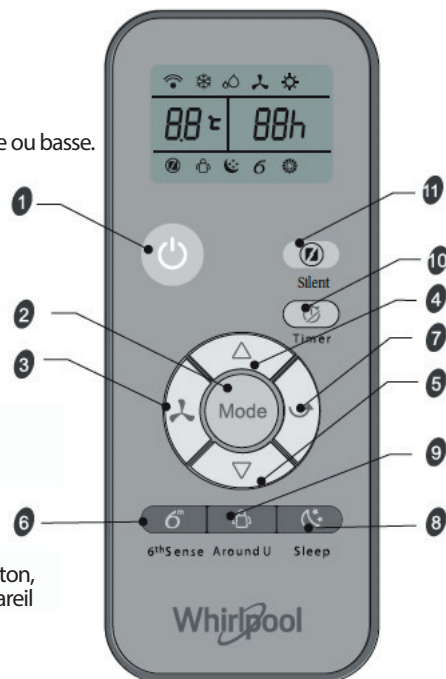
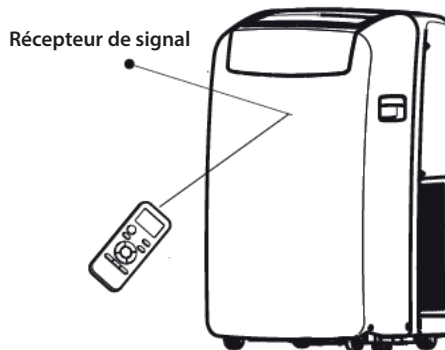

Entretien

Vidange du climatiseur

(Veuillez raccorder le tuyau d'évacuation en mode chauffage, autrement l'unité s'arrêtera de fonctionner après avoir atteint le niveau d'avertissement).

1. Appuyez sur ON/OFF pour couper le climatiseur.
2. Débranchez le climatiseur ou coupez le courant.
3. Déplacez l'appareil doucement et de manière stable jusqu'à un emplacement de drainage ou à l'extérieur pour vidanger l'eau. Ne déplacez pas l'unité avant que l'eau ne soit totalement vidangée.
4. Enlevez le bouchon de vidange secondaire et vidangez totalement l'eau.
5. Retirez le flexible de vidange primaire du clip de tuyau. Enlevez le bouchon du tuyau de vidange de l'extrémité du tuyau de vidange primaire et vidangez totalement l'eau.

REMARQUE : Si le climatiseur est stocké après utilisation, consultez la section « Stockage après utilisation ».

6. Réinstallez le bouchon du flexible de vidange et le bouchon de vidange secondaire.
7. Refixez le flexible de vidange primaire au clip de flexible de vidange.
8. Repositionnez le climatiseur.
9. Branchez le climatiseur ou remettez le courant.
10. Appuyez sur ON/OFF pour démarrer le climatiseur.

Nettoyage du filtre à air

1. Appuyez sur ON/OFF pour couper le climatiseur.
2. Ouvrez la porte du panneau de filtre à l'arrière du climatiseur et enlevez-le.
3. Enlevez le filtre à air de la porte du panneau de filtre.
4. Utilisez un aspirateur pour nettoyer le filtre. Si le filtre est très sale, lavez-le dans de l'eau tiède avec un détergent doux.

REMARQUE : Ne lavez pas le filtre dans le lave-vaisselle ou n'utilisez aucun détergent chimique.

5. Séchez totalement le filtre à l'air avant de le remettre en place pour assurer une efficacité maximale.
6. Refixez le filtre à air à la porte du panneau de filtre.
7. Réinstallez la porte du panneau de filtre.
8. Appuyez sur ON/OFF pour démarrer le climatiseur.

Nettoyage de l'extérieur

1. Débranchez le climatiseur ou coupez le courant.
2. Enlevez le filtre à air et nettoyez-le séparément. Voir « Nettoyage du filtre à air ».
3. Essuyez l'extérieur du climatiseur avec un chiffon doux imbibé d'eau.
4. Branchez le climatiseur ou remettez le courant.
5. Appuyez sur ON/OFF pour démarrer le climatiseur.

Mise au rebut des piles

Pour protéger les ressources naturelles et promouvoir la réutilisation du matériel, veuillez séparer les piles des autres types de déchets et les recycler par le biais de votre système de retour de piles gratuit local.

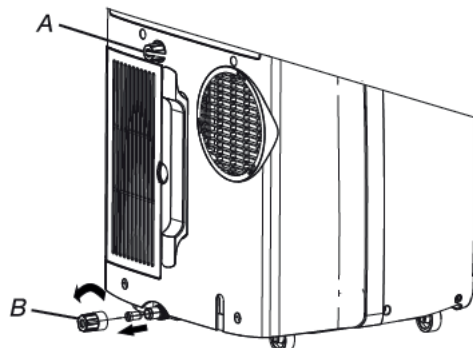

A. Bouchon de vidange secondaire
B. Bouchon de flexible de vidange

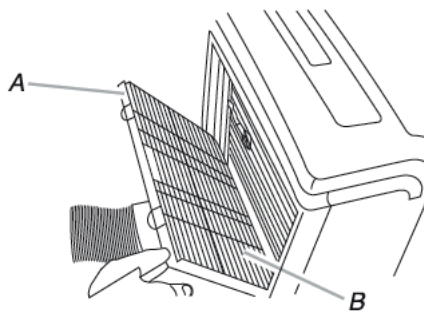

A. Porte de panneau de filtre
B. Filtre à air

Stockage après l'utilisation

1. Vidangez l'eau (voir la section « Vidange du climatiseur »).
2. Faites fonctionner le climatiseur réglé sur Fan Only (Ventilateur uniquement) pendant environ 12 heures pour sécher le climatiseur.
3. Débranchez le climatiseur.
4. Enlevez le tuyau d'échappement flexible et stockez-le avec le climatiseur dans une zone propre et sèche. Voir les « Instructions d'installation ».
5. Enlevez le kit de fenêtre et stockez-le avec le climatiseur dans une zone propre et sèche. Voir les « Instructions d'installation ».
6. Enlevez le filtre et nettoyez-le. Voir « Nettoyage du filtre à air ».
7. Nettoyez l'extérieur du climatiseur. Voir « Nettoyage de l'extérieur ».
8. Réinstallez le filtre.
9. Enlevez les piles et stockez la télécommande avec le climatiseur dans une zone propre et sèche.

Instructions d'installation

Outils et pièces

Regroupez les outils et pièces nécessaires avant de commencer l'installation. Lire et suivre les instructions fournies avec les outils indiqués ici.

1. Outils requis

- Tournevis Phillips
- Scie
- Perceuse sans fil et foret de 1/8"
- Ciseaux
- Crayon à papier

2. Pièces fournies

La société ne fournit qu'un plan pour installer le climatiseur local. Voir « Installation du climatiseur local ».

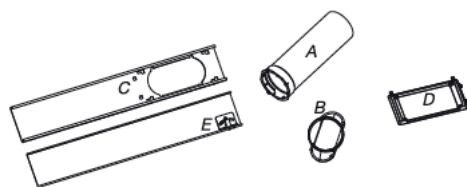

- A. Tuyau d'échappement flexible
- B. Adaptateur d'échappement de fenêtre
- C. Section de coulisse extérieure
- D. Couverture anti-pluie
- E. Section de coulisse intérieure

Conditions requises relatives à l'emplacement

REMARQUE :

- Le tuyau d'échappement flexible permet de placer le climatiseur entre 23 1/2" et 67" (60 cm et 170 cm) d'une fenêtre ou d'une porte. L'appareil équipé d'un chauffage supplémentaire doit être maintenu à une distance minimum de 100 cm des surfaces combustibles. L'appareil doit être installé, actionné et stocké dans une salle ayant une superficie au sol supérieure à 14.5 m² et supérieure à 2,2 m. Les climatiseurs locaux sont conçus comme un système de refroidissement supplémentaire dans des zones locales au sein d'une pièce.
- Pour assurer une ventilation correcte, maintenez la distance requise entre la sortie d'air de retour et le mur ou d'autres obstacles à au moins 23 1/2" (60 cm).
- Ne bloquez pas la sortie d'air.
- Prévoyez un accès facile à la prise de terre.

Conditions requises électriques

- Le climatiseur local doit être raccordé à une prise 220-240V / 50Hz, avec un fusible de 20-amp et mise à la terre.
- L'utilisation d'un fusible temporisé ou d'un disjoncteur temporisé est recommandée.
- Tout le câblage doit être conforme aux réglementations locales et nationales en matière d'électricité et il doit être installé par un électricien qualifié. Si vous avez des questions, contactez un électricien qualifié.

Utilisation de votre cordon d'alimentation électrique :

Branchez le cordon d'alimentation électrique dans une prise avec terre.

REMARQUE :

- Un câble d'alimentation endommagé doit être remplacé par un nouveau câble d'alimentation obtenu auprès du fabricant du produit et il ne doit pas être réparé.
- Température de fonctionnement du refroidissement 21°C- 35°C
Température de fonctionnement du chauffage 7°C-27°C

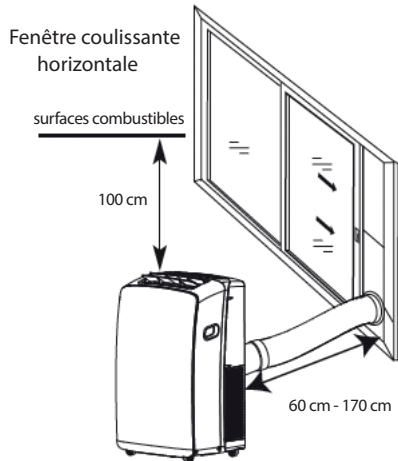
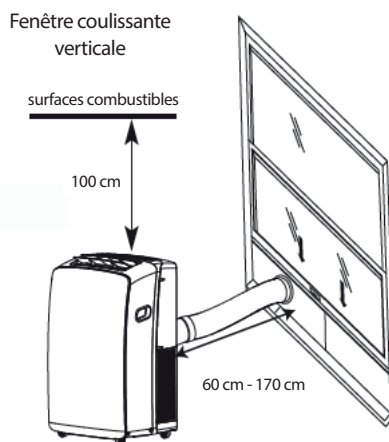

Dépannage

Les problèmes de fonctionnement sont souvent dus à des causes mineures, merci de vérifier et de vous référer au graphique suivant avant de contacter le service après-vente. Cela permettra d'économiser du temps et des dépenses inutiles.

| Problème | Analyse |
|--|--|
| Le climatiseur ne fonctionne pas | <ul style="list-style-type: none"> Le cordon d'alimentation est débranché. Branchez dans une prise avec terre. Voir « Conditions requises électriques ». Un fusible a grillé ou un disjoncteur s'est déclenché. Remplacez le fusible, ou réinitialisez le disjoncteur. Voir « Conditions requises électriques ». La touche On/Off n'a pas été enfoncée. Appuyez sur ON/OFF. Le courant local est en panne. Attendez que le courant soit rétabli. Un fusible ou disjoncteur temporisé de capacité erronée est utilisé. Remplacez par un fusible ou disjoncteur temporisé de la capacité correcte. Voir « Conditions requises électriques ». |
| Le climatiseur grille les fusibles ou enclenche les disjoncteurs du circuit | <ul style="list-style-type: none"> Trop d'appareils sont utilisés sur le même circuit. Débranchez ou remplacez des appareils qui partagent le même circuit. Vous essayez de redémarrer le climatiseur trop tôt après l'avoir coupé. Attendez au moins 3 minutes après avoir coupé le climatiseur avant d'essayer de le redémarrer. Vous avez changé de modes. Attendez au moins 3 minutes après avoir coupé le climatiseur avant d'essayer de redémarrer l'appareil. |
| Le climatiseur semble trop fonctionner | <ul style="list-style-type: none"> Y-a-t-il une porte ou une fenêtre ouverte ? Maintenez les portes et fenêtres fermées. En mode refroidissement : le climatiseur est dans une pièce fortement occupée, ou des appareils produisant de la chaleur sont utilisés dans la pièce. Utilisez des ventilateurs d'échappement pendant la cuisson ou le bain ou essayez de ne pas utiliser d'appareils produisant de la chaleur pendant la partie la plus chaude du jour. Les climatiseurs locaux sont conçus comme un système de refroidissement supplémentaire dans des zones locales au sein d'une pièce. Un climatiseur de capacité supérieure peut s'avérer nécessaire, en fonction de la taille de la pièce refroidie. En mode chauffage : le climatiseur est dans une pièce très froide. Les climatiseurs locaux sont conçus comme un système de chauffage supplémentaire dans des zones locales au sein d'une pièce. Un climatiseur de capacité supérieure peut s'avérer nécessaire, en fonction de la taille de la pièce chauffée. |
| Le climatiseur fonctionne uniquement sur un court laps de temps mais la pièce n'est pas froide ou chaude | <ul style="list-style-type: none"> La température réglée est proche de la température ambiante. Température réglée inférieure ou supérieure. Voir « Description du mode de fonctionnement ». |
| Affichage code d'erreur | <ul style="list-style-type: none"> Si le code d'erreur E5 apparaît sur l'écran de l'unité, l'unité est pleine d'eau, vous devez vidanger l'eau, voir « Vidange du climatiseur ». Après la vidange, vous pouvez utiliser l'unité. En cas de code d'erreur E1/E2/E3/E6/E7/EA, contactez le service client. |
| Le climatiseur fonctionne mais ne refroidit/ne chauffe pas | <ul style="list-style-type: none"> Le filtre est sale ou obstrué par des débris. Nettoyez le filtre. La sortie d'air est bloquée. Nettoyez la sortie d'air. La température de réglage n'est pas compatible. En mode refroidissement : la température réglée est trop élevée. Réglez une température inférieure. En mode chauffage : la température réglée est trop basse. Réglez une température supérieure |
| Les cycles de marche/arrêt du climatiseur sont trop nombreux | <ul style="list-style-type: none"> Le climatiseur n'est pas convenablement dimensionné pour votre pièce. Vérifiez les capacités de refroidissement/chauffage de votre climatiseur local. Les climatiseurs locaux sont conçus comme un système de refroidissement/chauffage supplémentaire dans des zones locales au sein d'une pièce. Le filtre est sale ou obstrué par des débris. Nettoyez le filtre. En mode refroidissement, il y a trop de chaleur ou d'humidité (cuisson avec récipient ouvert, douches, etc) dans la pièce. Utilisez un ventilateur pour évacuer la chaleur ou l'humidité de la pièce. Essayez de ne pas utiliser d'appareils produisant de la chaleur pendant la partie la plus chaude de la journée. En mode chauffage, la température ambiante est trop élevée. N'utilisez pas le climatiseur quand la température ambiante est trop élevée. Les volets sont bloqués. Installez le climatiseur dans un endroit où les volets ne sont pas gênés par des rideaux, panneaux occultants, meubles, etc. La température extérieure est inférieure à 18°C. N'essayez pas de faire fonctionner votre climatiseur en mode refroidissement lorsque la température extérieure est inférieure à 18°C. |

Remarque : Si les problèmes persistent, coupez l'appareil et débranchez-le de l'alimentation électrique, puis contactez le Service après-vente agréé Whirlpool le plus proche. N'essayez pas de déplacer, réparer, démonter ou modifier l'appareil par vous-même.

SERVICE APRÈS VENTE

Avant de contacter le Service Après-vente :

1. Essayez de remédier par vous-même au problème en consultant les descriptions indiquées dans le chapitre « Diagnostic rapide ».
2. Éteignez l'appareil puis rallumez-le pour vérifier si l'anomalie a été éliminée.

Si le problème persiste après avoir effectué les contrôles ci-dessus, contactez le Service Après-vente.

Veillez fournir :

- une brève description du défaut ;
- le modèle exact du climatiseur ;
- le numéro de service (c'est le numéro que l'on trouve sous le mot Service sur l'autocollant de service situé sur le côté ou dans le bas de l'unité intérieure).
- ce code d'identification est également indiqué dans le livret de garantie ;
- votre adresse complète ;
- votre numéro de téléphone.

Remarque : si vous voulez le manuel complet pour votre appareil, téléchargez-le sur le site internet à travers le lien ci-dessous : docs.whirlpool.eu en utilisant le code QR

**Whirlpool EMEA
Via Pisacane 1
20016 PERO (MI) ITALIE**



Si des travaux de réparation doivent être réalisés, contactez le

Service Après-vente (l'utilisation de pièces de rechange d'origine et une réparation correcte sont garanties). Vous aurez besoin de présenter la facture originale.

Le non-respect des présentes instructions pourrait compromettre la sécurité et la qualité du produit.

SERVICE 0000 000 00000



VEILIGHEIDSVOORSCHRIFTEN

BELANGRIJK MOET WORDEN GELEZEN EN IN ACHT GENOMEN

- Download de volledige gebruiksaanwijzing op docs.whirlpool.eu of bel het telefoonnummer dat in het garantieboekje staat.
- Lees voordat u het apparaat gaat gebruiken deze veiligheidsinstructies. Houd ze binnen handbereik voor toekomstige raadpleging.
- Deze instructies en het apparaat zelf zijn voorzien van belangrijke veiligheidsaanwijzingen, die te allen tijde moeten worden opgevolgd. De fabrikant kan niet aansprakelijk gesteld worden voor schade die het gevolg is van het niet opvolgen van deze veiligheidsinstructies, oneigenlijk gebruik van het apparaat of een foute instelling van de regelknoppen.
- ⚠ Het apparaat maakt gebruik van ontvlambaar koelmiddel (R290), het maximale koelmiddellading is 0,3kg. Het apparaat moet worden gemonteerd, gebruikt en opgeslagen in een kamer met een vloeroppervlakte die groter is dan 14.5m². En de kamer moet hoger zijn dan 2,2 m.
⚠ Het apparaat werd getest bij externe statische drukken tussen 0,95 MPa - 1,05 MPa.
- ⚠ Heel jonge kinderen (0-3 jaar) moeten uit de buurt van het apparaat worden gehouden. Jonge kinderen (3-8 jaar) moeten uit de buurt van het apparaat worden gehouden, tenzij ze constant onder toezicht staan. Kinderen vanaf 8 jaar en personen met verminderde fysieke, sensorische of mentale vermogens of gebrek aan ervaring en kennis, mogen dit apparaat gebruiken indien ze onder toezicht staan of instructies hebben ontvangen over veilig gebruik en de mogelijke gevaren ervan begrijpen. Kinderen mogen niet spelen met het apparaat. De reiniging en het onderhoud mogen niet door kinderen worden uitgevoerd zonder toezicht.

TOEGESTAAN GEBRUIK

- ⚠ VOORZICHTIG: het apparaat is niet geschikt voor inwerkingstelling met een externe timer of afzonderlijk systeem met afstandsbediening.
- ⚠ Dit apparaat is bedoeld voor gebruik in huishoudelijke en gelijkaardige toepassingen zoals: hotels en kantoren.
- ⚠ Dit apparaat is niet voor professioneel gebruik bestemd.
- ⚠ Zet de airconditioner altijd eerst uit met de afstandsbediening of de aan- en uittoets op het paneel van het product.
Gebruik de stroomonderbreker van de voeding niet om het apparaat uit te zetten. Zet het ook niet uit door de stekker uit te trekken.
Koppel de airconditioner los van de voeding als het apparaat voor een lange tijd niet gebruikt zal worden of bij onweer.

VEILIGHEIDSVORSCHRIFTEN

⚠ Stop nooit voorwerpen in de luchtuitlaat, vanwege gevaar op verwondingen. Houd de ventilatieopeningen van het apparaat vrij van obstakels.

INSTALLATIE

- ⚠ Het apparaat moet gehanteerd en geïnstalleerd worden door twee of meer personen - risico van verwondingen. Gebruik beschermende handschoenen om uit te pakken en te installeren - risico voor snijwonden.
- ⚠ De installatie, inclusief elektrische aansluitingen, en herstellingen moeten worden uitgevoerd door een gekwalificeerd technicus in overeenstemming met de nationale bedradingsvoorschriften.

Repareer of vervang geen enkel onderdeel van het apparaat, behalve als dit expliciet aangegeven wordt in de gebruikershandleiding.

Houd kinderen uit de buurt van de installatieplaats. Controleer na het uitpakken van het apparaat of het tijdens het transport geen beschadigingen heeft opgelopen.

Neem in geval van twijfel contact op met uw leverancier of de dichtstbijzijnde Klantenservice.

Na de installatie moet het verpakkingsmateriaal (plastic, piepschuim enz.) buiten het bereik van kinderen bewaard worden - risico voor verstikking.

Het apparaat moet worden losgekoppeld van alle voedingen voordat u installatiewerkzaamheden uitvoert wegens het risico op elektrocutie.

Tijdens de installatie dient u ervoor te zorgen dat het apparaat de voedingskabel niet beschadigt - risico voor brand of elektrocutie. Activeer het apparaat alleen als de installatie is voltooid.

⚠ Door de flexibele uitlaatslang kan de airconditioner tussen 23" en 67" (60 cm en 170 cm) van een raam of deur worden geplaatst. Het apparaat met bijkomend verwarmingsapparaat moet op een afstand van minstens 100 cm van een ontvlambaar oppervlak worden geplaatst.

VEILIGHEIDSVOORSCHRIFTEN

- ⚠ Bedien uw klimaatregelaar niet in een vochtige kamer, zoals een badkamer of een wasruimte.
- ⚠ Koppel de voedingskabel los alvorens het apparaat te verplaatsen.

ELEKTRISCHE WAARSCHUWINGEN

- ⚠ De voeding moet een nominale spanning hebben met een afzonderlijk circuit voor het apparaat. De diameter van de voedingskabel moet voldoen aan de vereisten.
- ⚠ Het moet mogelijk zijn het apparaat van het elektriciteitsnet af te koppelen door de stekker uit het stopcontact te halen.
Het apparaat moet ook worden geaard volgens de nationale elektrische veiligheidsnormen.
- ⚠ Er wordt aangeraden een zekering met een vertraging of installatieautomaat met een vertraging te gebruiken. Alle bedrading moet voldoen aan de plaatselijke en nationale elektrische voorschriften en moet door een gekwalificeerd elektricien worden geïnstalleerd.
- ⚠ Gebruik geen verlengsnoeren, meervoudige stopcontacten of adapters. Als de installatie voltooid is, mogen de elektrische onderdelen niet meer toegankelijk zijn voor de gebruiker. Gebruik het apparaat niet wanneer u natte voeten hebt of blootsvoets bent. Gebruik het apparaat niet als de stroomkabel of de stekker beschadigd is, als het apparaat niet goed werkt of als het beschadigd of gevallen is.
- ⚠ Als de voedingskabel beschadigd is, moet deze door de fabrikant, zijn technicus of een gelijkaardig gekwalificeerd persoon vervangen worden door een identieke kabel, om gevaarlijke situaties te voorkomen. Er is namelijk risico op elektrocutie.
- ⚠ Zorg voor een veilige aarding en een massakabel die aangesloten is op het speciale aardingsstelsel van het gebouw en geïnstalleerd is door deskundigen. Het apparaat moet voorzien zijn van een beveiligingsschakelaar tegen elektrische ontlasting en een hulpinstallatieautomaat met voldoende capaciteit. De installatieautomaat moet tevens voorzien zijn van een magnetische en thermische schakelaar om beveiliging te garanderen in geval van kortsluiting en overbelasting.

| | |
|---|--|
| Model | 9K & 12K |
| Vereiste capaciteit van installatieautomaat | 16A (Zekering type: 9k A+ HP,T3.15A/250VAC; Andere,T5A/250VAC) |

REINIGING EN ONDERHOUD

- ⚠ **WAARSCHUWING:** Het apparaat moet worden losgekoppeld van het elektriciteitsnet voordat u onderhoudswerkzaamheden uitvoert; gebruik geen stoomreinigers - risico van elektrocutie.

VERWERKING VAN DE VERPAKKING

- De verpakking kan volledig worden gerecycled, zoals door het recyclingssymbool wordt aangegeven . De diverse onderdelen van de verpakking mogen daarom niet bij het gewone huisvuil worden weggegooid, maar moeten worden afgevoerd volgens de plaatselijke voorschriften.

AFDANKEN VAN HUISHOUDELIJKE APPARATUUR

- Dit apparaat is vervaardigd van recyclebaar of herbruikbaar materiaal. Verwerk het apparaat in overeenstemming met plaatselijke milieuvoorschriften voor afvalverwerking. Voor meer informatie over behandeling, terugwinning en recycling van huishoudelijke apparaten kunt u contact opnemen met uw plaatselijke instantie, de vuilnisophalendienst of de winkel waar u dit apparaat hebt gekocht. Dit apparaat is voorzien van het merkteken volgens de Europese Richtlijn 2012/19/EU inzake Afgedankte elektrische en elektronische apparaten (AEEA). Door ervoor te zorgen dat dit product correct wordt verwerkt, helpt u schadelijke gevolgen voor het milieu en de gezondheid te voorkomen.



Het symbool  op het product of op de begeleidende documentatie geeft aan dat dit apparaat niet als huishoudelijk afval behandeld mag worden, maar dat het ingeleverd moet worden bij een speciaal inzamelingscentrum voor de recycling van elektrische en elektronische apparatuur.

CONFORMITEITSVERKLARING

- Het koelgas bevindt zich in een hermetisch afgesloten systeem (R290, GWP 3). Zie het beoordelingslabel voor meer gedetailleerde informatie.

VEILIGHEIDSVOORSCHRIFTEN

Verklaring van de symbolen van de weergegeven eenheid.

| | | |
|---|---------------------|--|
|  Caution, risk of fire | WAARSCHUWING | Dit symbool geeft aan dat dit apparaat gebruik maakt van een ontvlambaar koelmiddel. Als het koelmiddel eruit is gelekt en wordt blootgesteld aan een externe ontstekingsbron, is er brandgevaar |
|  | VOORZICHTIG | Dit symbool geeft aan dat de gebruiksaanwijzing zorgvuldig moet worden gelezen |
|  | VOORZICHTIG | Dit symbool geeft aan dat de apparatuur moet worden behandeld door servicepersoneel en volgens de installatiehandleiding |
|  | VOORZICHTIG | Dit symbool geeft aan dat er informatie beschikbaar is zoals de gebruiksaanwijzing of de installatiehandleiding |

VEILIGHEIDSVOORSCHRIFTEN VOOR SERVICEWERKZAAMHEDEN AAN APPARATEN MET EEN SPECIFIEK KOELMIDDEL

- Download de volledige gebruiksaanwijzing voor gedetailleerde methoden inzake installatie, servicewerkzaamheden, onderhoud en reparatie op docs.whirlpool.eu.
 - ⚠ Gebruik geen middelen om het ontdooiproces te versnellen of reinigingsmiddelen, behalve degene die door de fabrikant zijn aanbevolen.
 - ⚠ Het apparaat moet worden opgeslagen in een goed geventileerde ruimte waarbij de kamerafmetingen overeenkomen met de kamerafmetingen die zijn voorgeschreven voor het gebruik van de machine; zonder voortdurend werkzame ontstekingsbronnen (zoals open vuur, een werkzaam gasapparaat of een werkzaam elektrisch verwarmingsapparaat).
 - ⚠ Niet doorboren of verbranden. Denk eraan dat de koelmiddelen geurloos kunnen zijn. Elke persoon die aan een koelcircuit werkt of het openmaakt, moet op dat moment beschikken over een geldig certificaat van een door de sector erkende beoordelingsbevoegdheid, dat zijn bekwaamheid aangeeft dat hij veilig met koelmiddelen kan omgaan volgens een door de sector erkende beoordelingspecificatie. Zoals aangeraden, mogen onderhoudswerkzaamheden enkel worden uitgevoerd door de fabrikant van de apparatuur. Onderhoud en herstellingen waarbij de bijstand van ander gekwalificeerd personeel nodig is, moeten worden uitgevoerd onder toezicht van een persoon die gekwalificeerd is om met ontvlambare koelmiddelen om te gaan. Het apparaat moet worden geïnstalleerd, bediend en opgeslagen in een kamer met een grotere vloeroppervlakte dan 14.5 m². Het installeren van de leidingen moet worden uitgevoerd in een kamer met een grotere vloeroppervlakte dan 14.5 m². De leidingen moeten conform de nationale gasvoorschriften zijn. De maximumvulling van het koelmiddel is 0,3 kg.
Wanneer flare-verbindingen worden hergebruikt, moet het flare-onderdeel opnieuw worden gefabriceerd.
1. Het transport van uitrusting met ontvlambare koelmiddelen erin moet gebeuren overeenkomstig de transportvoorschriften.
 2. Het markeren van de uitrusting aan de hand van signalisatie moet gebeuren overeenkomstig de plaatselijke voorschriften.

VEILIGHEIDSVOORSCHRIFTEN

3. De verwerking van apparatuur die gebruik maakt van ontvlambare koelmiddelen moet worden uitgevoerd in overeenstemming met de nationale voorschriften.
4. Het opslaan van uitrusting / apparaten moet gebeuren overeenkomstig de instructies van de fabrikant.
5. De opslagverpakkingbescherming voor apparatuur moet zo gefabriceerd zijn dat mechanische schade aan de apparatuur in de verpakking geen lek van de koelmiddellading kan veroorzaken. Het maximumaantal stuks uitrusting dat samen mag worden opgeslagen, wordt bepaald door plaatselijke voorschriften.
6. Informatie over servicewerkzaamheden.

6-1 Controles van de ruimte

Alvorens werkzaamheden uit te voeren aan een systeem met ontvlambare koelmiddelen, zijn er veiligheidscontroles nodig om ervoor te zorgen dat het risico op ontbranding wordt beperkt. Voor herstellingen van het koelsysteem, moeten aan de volgende voorzorgsmaatregelen voldaan zijn alvorens werk uit te voeren op het systeem.

6-2 Werkprocedure

Werkzaamheden moeten worden uitgevoerd volgens een gecontroleerde procedure om het risico op de aanwezigheid van ontvlambaar gas of ontvlambare dampen tijdens de uitvoering van het werk te beperken.

6-3 Algemene werkruimte

Al het onderhoudspersoneel en anderen die in de omliggende ruimte werken moeten op de hoogte worden gebracht van de aard van de werkzaamheden die worden uitgevoerd. Werken in beperkte ruimtes moet worden vermeden.

6-4 Controle op de aanwezigheid van koelmiddel

De ruimte moet voor en tijdens de werkzaamheden gecontroleerd worden met een geschikte koelmiddeldetector om ervoor te zorgen dat de technicus op de hoogte is van mogelijk ontvlambare omgevingen. Zorg ervoor dat de uitrusting die lekken moet opsporen, gebruikt mag worden bij ontvlambare koelmiddelen, dat ze m.a.w. geen vonken veroorzaakt, voldoende afgedicht is of intrinsiek veilig is.

6-5 Aanwezigheid van een brandblusapparaat

Als er op de koelapparatuur of onderdelen ervan werkzaamheden moeten worden uitgevoerd die hitte veroorzaken, dan moet er voldoende brandblusapparatuur binnen handbereik voorzien zijn. Stel een poederblusser of CO₂-brandblusser op in de buurt van de ruimte waar het vullen met het koelmiddel plaatsvindt.

6-6 Geen ontstekingsbronnen

Iemand die werkzaamheden aan een koelsysteem uitvoert waarbij een leiding wordt blootgelegd die met ontvlambaar koelmiddel gevuld is of was, mag geen enkele ontstekingsbron gebruiken die brandgevaar of ontploffingsgevaar kan veroorzaken.

Alle mogelijke ontstekingsbronnen, waaronder sigaretten, moeten voldoende ver worden gehouden van de plek van de installatie, de herstelling of het verwijderen en verwerken waarbij mogelijk ontvlambaar koelmiddel kan vrijkomen in de omringende ruimte. Alvorens werkzaamheden uit te voeren, moet de ruimte rond de apparatuur geïnspecteerd worden om zeker te zijn dat er geen brand- of ontstekingsgevaar is. "Verboden te roken"-signalisatie moet zijn aangebracht.

6-7 Geventileerde ruimte

Zorg ervoor dat de ruimte in de open lucht is of voldoende geventileerd is alvorens het systeem te openen of werkzaamheden die hitte veroorzaken, uit te voeren. Zorg voor een bepaalde mate van ventilatie terwijl de werkzaamheden worden uitgevoerd. Door de ventilatie moet enig vrijgekomen koelmiddel

VEILIGHEIDSVOORSCHRIFTEN

veilig worden uiteengedreven en, beter nog, worden afgevoerd naar de buitenlucht.

6-8 Controles van de koelapparatuur

Wanneer elektrische componenten worden veranderd, moeten ze geschikt zijn voor het doel en ze moeten voldoen aan de juiste beschrijving. Te allen tijden moeten de onderhouds- en servicevoorschriften van de fabrikant worden gevolgd. Raadpleeg bij twijfel de technische afdeling van de fabrikant voor bijstand. De volgende controles moeten worden uitgevoerd op apparatuur die gebruik maakt van ontvlambare koelmiddelen:

- De eigenlijke koelmiddellading hangt af van de afmetingen van de kamer waarin de onderdelen die koelmiddel bevatten, worden geïnstalleerd;
- De ventilatieapparatuur en -uitlaten moeten naar behoren werken en niet zijn geblokkeerd;
- Als een onrechtstreeks koelcircuit wordt gebruikt, moet het hulpcircuit gecontroleerd worden op de aanwezigheid van koelmiddel;
- De markering op de uitrusting moet nog altijd zichtbaar en leesbaar zijn. Markeringen en signalisatie die niet leesbaar zijn, moeten worden gecorrigeerd;
- Koelleidingen en -componenten zijn op een plaats gemonteerd waar de kans klein is dat ze worden blootgesteld aan stoffen die de koelmiddel bevattende componenten kunnen aantasten, tenzij de componenten gemaakt zijn van materialen die inherent resistent zijn tegen corrosie of voldoende beschermd zijn tegen corrosie.

6-9 Controles van elektrische apparaten

Herstellingen en onderhoud van elektrische componenten moeten worden voorafgegaan door veiligheidscontroles en inspectieprocedures van de componenten. Als er een defect aanwezig is die de veiligheid in het gedrang kan brengen, dan mag er geen elektrische voeding aangesloten zijn op het circuit totdat het defect is verholpen. Als het defect niet meteen kan worden verholpen maar de apparatuur moet blijven werken, dan moet er een geschikte tijdelijke oplossing worden gebruikt. Dit moet worden gerapporteerd aan de eigenaar, zodat alle partijen op de hoogte zijn. Als voorafgaande veiligheidscontroles moet men er onder meer voor zorgen:

- dat de condensators ontladen zijn: dit moet op een veilige manier gebeuren om de kans op vonken te vermijden;
- dat er geen onder stroom staande elektrische componenten en bedrading blootgesteld zijn tijdens het vullen, reinigen of ontluichten van het systeem;
- dat de apparatuur altijd geaard is.

7. Herstellingen aan afgedichte componenten

Tijdens reparaties aan afgedichte componenten moeten alle elektrische voedingen worden losgekoppeld van de apparatuur waaraan gewerkt wordt, voordat de afgedichte elektrische voeding naar de installatie wordt verwijderd tijdens de servicewerkzaamheden. Vervolgens moet er een permanent werkende vorm van lekdetectie worden geplaatst op het meest kritieke punt om te waarschuwen in geval van een mogelijk gevaarlijke situatie. Er moet speciale aandacht worden besteed aan de volgende punten om te zorgen dat bij het werken aan elektrische componenten de behuizing niet zodanig wordt gewijzigd dat het beschermingsniveau wordt beïnvloed. Dit is bijvoorbeeld schade aan kabels, een overmatig groot aantal aansluitingen, klemmen die niet gemaakt zijn volgens de originele specificatie, schade aan afdichtingen, onjuiste montering van pakkingbussen enz. Zorg dat de apparatuur stevig gemonteerd is. Zorg dat afdichtingen of afdichtmaterialen niet verslechterd zijn zodat ze niet meer geschikt zijn om te voorkomen dat er ontvlambare atmosferen binnendringen. Vervangingsonderdelen moeten in overeenstemming met de specificaties van de fabrikant zijn.

OPMERKING:

Het gebruik van siliconenafdichtmiddel kan de efficiëntie van bepaalde soorten lekdetectieapparatuur

VEILIGHEIDSVOORSCHRIFTEN

belemmeren. Intrinsiek veilige componenten hoeven niet geïsoleerd te worden voordat er werkzaamheden aan worden verricht.

8. Herstellingen aan intrinsiek veilige componenten

Pas geen permanente inductieve belastingen of capaciteitsbelastingen toe op het circuit zonder te verzekeren dat deze de toelaatbare spanning en stroom voor de gebruikte apparatuur niet zullen overschrijden. Intrinsiek veilige componenten zijn de enige componenten waaraan gewerkt mag worden terwijl ze onder stroom staan in de aanwezigheid van een ontvlambare atmosfeer. De testapparatuur moet de juiste nominale waarden hebben. Vervang componenten alleen door componenten die gespecificeerd zijn door de fabrikant. Andere componenten kunnen leiden tot ontsteking van koelmiddelen in de atmosfeer door een lek.

9. Bekabeling

Controleer of de bekabeling niet blootgesteld is aan slijtage, aantasting, overmatige druk, trilling, scherpe randen of andere negatieve omgevingseffecten. Bij de controle moet ook rekening worden gehouden met de effecten van veroudering of continue trilling van bronnen als compressoren of ventilatoren.

10. Detectie van ontvlambare koelmiddelen

In geen enkel geval mogen er mogelijke ontstekingsbronnen worden gebruikt bij het zoeken naar of de detectie van koelmiddellekken. Een halogeen-lekdetector (of enige andere detector die gebruikmaakt van een open vlam) mag niet worden gebruikt.

10. Lekdetectiemethoden

De volgende lekdetectiemethoden zijn acceptabel voor systemen die ontvlambare koelmiddelen bevatten:

- Er moeten elektronische lekdetectors worden gebruikt om ontvlambare koelmiddelen te detecteren, maar het kan zijn dat de gevoeligheid niet voldoende is, of dat het apparaat opnieuw moet worden gekalibreerd (Detectieapparatuur moet worden gekalibreerd in een ruimte zonder koelmiddelen)
- Zorg ervoor dat de detector geen mogelijke ontstekingsbron vormt en geschikt is voor het gebruikte koelmiddel.
- Lekdetectieapparatuur moet worden ingesteld op een percentage van het LFL van het koelmiddel en moet worden gekalibreerd voor het gebruikte koelmiddel, waarbij het juiste percentage gas (maximum 25%) wordt bevestigd.
- Lekdetectievloeistoffen zijn ook geschikt voor gebruik met de meeste koelmiddelen; het gebruik van reinigingsmiddelen met chloor moet echter vermeden worden, omdat het chloor kan reageren met het koelmiddel en de koperen leidingen kan aantasten.
- Als er een lek wordt vermoed, moeten alle open vlammen worden weggehaald/gedoofd.
- Als er een koelmiddellek wordt gevonden waarbij een leiding moet worden gesoldeerd, dan moet al het koelmiddel worden verwijderd uit het systeem of worden geïsoleerd (door middel van afsluitkleppen) in een deel van het systeem dat ver weg is van het lek.

11. Verwijdering en afvoer

- Wanneer u het koelcircuit opent om reparaties uit te voeren – of voor enig ander doel, – dan moeten de conventionele procedures worden gebruikt. Het is belangrijk om de beste werkpraktijken te volgen, omdat rekening gehouden moet worden met ontvlambaarheid.

De volgende procedure moet worden nageleefd::

- Verwijder het koelmiddel;
- Spoel het circuit met inert gas;
- Voer dit af;
- Spoel het circuit met inert gas;

VEILIGHEIDSVOORSCHRIFTEN

- Open het circuit door snijden of solderen.

De koelmiddelvulling moet worden opgevangen in de juiste opvangflessen. Het systeem moet worden gespoeld met OFN om het apparaat veilig te maken voor ontvlambare koelmiddelen. Dit proces moet zo nodig meerdere keren worden herhaald. Er mag geen perslucht of zuurstof worden gebruikt voor deze taak. Het spoelen moet worden uitgevoerd door het vacuüm van het systeem te verbreken met OFN; blijf het systeem vullen tot de werkdruk is bereikt, ontlucht naar de atmosfeer, en trek het systeem weer vacuüm. Dit proces moet herhaald worden tot er geen koelmiddel meer aanwezig is in het systeem. Wanneer de laatste OFN-vulling is gebruikt, moet het systeem worden ontlucht tot atmosferische druk om de werkzaamheden te kunnen uitvoeren. Deze procedure is van essentieel belang als er solderingen aan het leidingwerk moeten worden uitgevoerd. Zorg dat de uitlaat voor de vacuümpomp niet in de buurt van mogelijke ontstekingsbronnen ligt, dat er een vacuüm is in het systeem met OFN en dat er ventilatie beschikbaar is.

12. Vulprocedures

Naast de conventionele vulprocedures moet aan de volgende vereisten worden voldaan:

- Zorg dat er geen verontreiniging van verschillende koelmiddelen optreedt bij het gebruik van vulapparatuur.
- Slangen of leidingen moeten zo kort mogelijk zijn, zodat de hoeveelheid koelmiddel erin tot een minimum wordt beperkt.
- Houd flessen in een geschikte positie overeenkomstig de instructies.
- Zorg ervoor dat het koelsysteem geaard is alvorens het systeem met koelmiddel te vullen.
- Etiketteer het systeem als het vullen voltooid is (als dit nog niet gedaan is).
- Wees uitermate voorzichtig dat het koelsysteem niet te vol wordt gevuld. Voordat het systeem opnieuw wordt gevuld, moet het op druk worden getest met OFN.

Het systeem moet worden getest op lekken ná het vullen, maar vóór de inwerkingstelling.

Er moet een verdere lekttest worden uitgevoerd voordat u de locatie verlaat.

13. Buitenwerkingstelling

Voordat deze procedure wordt uitgevoerd, is het van essentieel belang dat de technicus volledig vertrouwd is met de apparatuur en alle details ervan. Het is een aanbevolen goede werkwijze om alle koelmiddelen veilig terug te winnen. Voordat de taak wordt uitgevoerd, moet er een olie- en koelmiddelmonster worden genomen voor het geval er analyse nodig is voor hergebruik van het teruggewonnen koelmiddel. Het is van essentieel belang dat er elektrische stroom beschikbaar is voordat de taak wordt aangevangen.

- Maak uzelf vertrouwd met de apparatuur en de werking ervan.
- Isoleer het systeem elektrisch.
- Voordat u de procedure probeert uit te voeren, moet u ervoor zorgen dat:
 - er mechanische behandelingsapparatuur beschikbaar is, indien nodig, voor het hanteren van flessen koelmiddel;
 - alle persoonlijke beschermingsmiddelen beschikbaar zijn en op de juiste manier worden gebruikt;
 - een deskundig persoon te allen tijde toezicht houdt over het terugwinningsproces;
 - terugwinningsapparatuur en flessen voldoen aan de geldende normen.
- Pomp het koelsysteem leeg, indien mogelijk.
- Als een vacuüm niet mogelijk is, maak dan een verdeelstuk zodat het koelmiddel uit verschillende delen van het systeem kan worden verwijderd.
- Zorg dat de fles op de weegschaal staat voordat de terugwinning plaatsvindt.

VEILIGHEIDSVOORSCHRIFTEN

- g. Start de terugwinningsmachine en bedien deze volgens de instructies.
- h. Vul de flessen niet te vol. (Niet meer dan 80% volume bij vloeibare vulling).
- i. Overschrijd de maximale werkdruk van de fles niet, zelfs niet tijdelijk.
- j. Wanneer de flessen correct gevuld zijn en het proces voltooid is, zorg er dan voor dat de flessen en de apparatuur onmiddellijk van de locatie worden verwijderd en dat alle isolatiekleppen op de apparatuur worden afgesloten.
- k. Teruggewonnen koelmiddel mag niet in een ander koelsysteem worden geladen tenzij het gereinigd en gecontroleerd is.

14. Etikettering

De apparatuur moet van een etiket worden voorzien met de vermelding dat hij buiten werking is gesteld en dat het koelmiddel is verwijderd. Het etiket moet worden gedateerd en ondertekend. Zorg dat er etiketten op de apparatuur zijn aangebracht met de vermelding dat de apparatuur ontvlambaar koelmiddel bevat.

15. Terugwinning

Wanneer u koelmiddel uit een systeem verwijderd, voor servicewerkzaamheden of voor buitenwerkingstelling, dan is de aanbevolen werkpraktijk om alle koelmiddelen veilig te verwijderen. Zorg er bij het overhevelen van koelmiddel in flessen voor, dat alleen de juiste flessen voor de terugwinning van koelmiddel worden gebruikt. Zorg ervoor dat het juiste aantal flessen voor de totale lading van het systeem beschikbaar is. Alle te gebruiken flessen moeten ontworpen zijn voor het teruggewonnen koelmiddel en geëtiketteerd zijn voor dat koelmiddel (d.w.z. speciale flessen voor de terugwinning van koelmiddel). Flessen moet een drukontluchtklep hebben met de bijbehorende afsluitkleppen, die in goede staat verkeren. Lege terugwinningsflessen moeten worden geledigd en indien mogelijk gekoeld voordat de terugwinning plaatsvindt. De terugwinningsapparatuur moet in goede staat verkeren met een serie instructies m.b.t. de apparatuur bij de hand, en moet geschikt zijn voor de terugwinning van ontvlambare koelmiddelen. Daarnaast moet er een gekalibreerde weegschaal aanwezig zijn, die in goede staat verkeert. Slangen moeten lekvrije koppelingen hebben en in goede staat zijn. Voordat u de terugwinningsmachine gebruikt, dient u te controleren of deze in goede werkstaat verkeert, dat de machine op de juiste manier is onderhouden en dat eventuele bijbehorende elektrische componenten afgedicht zijn ter voorkoming van ontsteking in het geval dat er koelmiddel vrijkomt. Raadpleeg bij twijfel de fabrikant. Het teruggewonnen koelmiddel moet worden teruggestuurd naar de leverancier in de correcte terugwinningsfles en met het relevante ingevulde Afvaloverdrachtsformulier. Meng geen koelmiddelen in terugwinningsunits en vooral niet in flessen. Als er compressoren of compressoroliën moeten worden verwijderd, zorg er dan voor dat ze tot een acceptabel niveau zijn afgevoerd zodat er geen ontvlambaar koelmiddel in het smeermiddel achterblijft. Het evacuatieproces moet worden uitgevoerd voordat de compressor wordt teruggestuurd aan de leverancier. Er mag alleen elektrische verwarming worden gebruikt op de compressorbehuizing om dit proces te versnellen. Wanneer de olie wordt afgevoerd uit een systeem, moet dit op een veilige manier gebeuren. Wanneer u de airconditioner verplaatst of verhuist, raadpleeg dan ervaren servicemonteurs om de unit los te koppelen en opnieuw te installeren. Plaats geen andere elektrische producten of huishoudelijke eigendommen onder de binnen- of buitenunit. De condensatie van de unit kan op uw eigendom druppelen en zo beschadigingen of defecten veroorzaken. Houd de ventilatieopeningen van het apparaat vrij van obstakels. Het apparaat moet worden opgeslagen in een goed geventileerde ruimte waarbij de kamerafmetingen overeenkomen met de kamerafmetingen die zijn voorgeschreven voor het gebruik van de machine. Het apparaat moet worden opgeslagen in een kamer zonder voortdurend werkzaam open vuur (bijvoorbeeld een werkzaam gasapparaat) en ontstekingsbronnen (bijvoorbeeld een werkzaam elektrisch verwarmingsapparaat). Herbruikbare mechanische aansluitingen en flare-verbindingen zijn verboden.

Gebruikersinterface



Neem uw airconditioner in gebruik



POWER

1. Druk op de ON/OFF-toets (Aan- en uittoets) om uw apparaat in of uit te schakelen.



MODE

2. Druk op de Mode-toets (Modustoets) om de bedrijfsmodus te kiezen in de volgorde Koelen, Drogen, Ventilator of Verwarmen.



3. Druk op de toets voor het wijzigen van de temperatuur om de gewenste temperatuur in te stellen.



FAN

4. Druk op de FAN-toets (Ventilatortoets) om het gewenste ventilatortoerental te kiezen in de volgorde van Hoog, Gemiddeld of Laag.



Filterreset

1. Wanneer het indicatorlampje van de filterreset brandt, verwijder, reinig en vervang het luchtfilter. Zie "Reiniging van het luchtfilter".
2. Druk, nadat het luchtfilter is vervangen, op de FILTER button (Filtertoets) en laat hem weer los.

OPMERKING: Nadat de ventilator 360 uur gebruikt is, begint het indicatorlampje van het filter te branden. Het blijft gedurende 180 uur branden of totdat u op de FILTER button (Filtertoets) drukt.

Na 180 uur zal het automatisch uitgaan.

OPMERKING:

- * Wanneer de airconditioner voor de eerste keer wordt ingeschakeld nadat de stekker is ingestoken, staat het apparaat in de modus 6th Sense (Zesde zintuig).
- * Het display van de airconditioner geeft de ingestelde temperatuur weer.
Alleen in stand-bymodus geeft het display de omgevingstemperatuur weer.
- * Wanneer er van modus veranderd wordt terwijl de airconditioner in werking is, wordt de compressor gedurende 3 of 5 minuten uitgeschakeld om vervolgens weer te worden ingeschakeld.
Als er gedurende deze tijd op een toets wordt gedrukt, zal de compressor pas na 3 of 5 minuten extra weer worden ingeschakeld.
- * In de modi Koelen of Drogen zullen de compressor en condenserventilator worden uitgeschakeld zodra de kamertemperatuur de ingestelde temperatuur bereikt
- * In de modus Alleen ventilator kan de temperatuur NIET worden ingesteld.
- * Verwarmen is NIET beschikbaar op een airconditioner van het type "Alleen koelen".
- * De onderstaande werkmodi kunnen enkel met de afstandsbediening worden ingesteld.



- * Na een stroompanne zal uw airconditioner met dezelfde instellingen beginnen werken als die van het moment dat de stroom uitviel.
- * Indien uw unit in een UNLIKELY VERY HUMIDITY (ONWAARSCHIJNLIJKE ZEER VOCHTIGE) omgeving werkt, dan zal er water worden opgevangen in de tank in de unit. De airconditioner stopt met werken zodra de watertank vol is en op het display zal "E5" worden weergegeven om u te vragen het interne reservoir leeg te maken. Achteraan het apparaat bevindt zich een plastic leiding. Verplaats het apparaat naar een veilige plek en leg de plastic leiding neer om het water af te voeren.

Afstandsbediening

Stop de batterijen in de afstandsbediening

1. Duw zachtjes met een pen op het batterijdeksel en duw het in de door de pijl aangegeven richting om het deksel te verwijderen, zoals afgebeeld.
2. Plaats 2 AAA-batterijen (1,5V) in het vakje. Zorg ervoor dat de polariteiten "+" en "-" correct geplaatst zijn.
3. Sluit het batterijdeksel op de afstandsbediening.

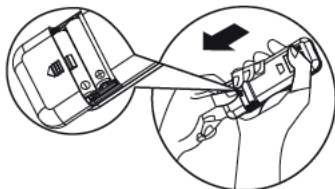

• Standaardinstelling afstandsbediening

Telkens de batterijen van de afstandsbediening worden vervangen, keert de afstandsbediening terug naar de standaardinstelling, namelijk die van de modus Heat Pump (Warmtepomp). De afstandsbediening van de airconditioner met warmtepomp kan worden gebruikt om airconditionermodellen van het type "Alleen koelen" te bedienen.

- De afstandsbediening kan de airconditioner bedienen vanop een maximumafstand van 7 m.

Opmerking: gelieve de instructies te volgen die overeenkomen met de afstandsbediening die u heeft ontvangen om de airconditioner te bedienen.

Funcatiebeschrijving van de toetsen

1. TOETS ON / OFF

Met deze toets schakelt u het apparaat in en/of uit.

2. MODE-TOETS (MODUSTOETS)

Met deze toets kiest u de bedrijfsmodus.

3. FAN-TOETS (VENTILATORTOETS)

Met deze toets kiest u het ventilatortoerental in de volgorde automatisch, hoog, gemiddeld of laag.

4-5. TEMPERATURE-TOETS (TEMPERATUURTOETS)

Met deze toets kiest u de kamertemperatuur. U gebruikt de toets om de tijd in de timermodus en de klok in te stellen.

6. 6th SENSE-TOETS (TOETS ZESDE ZINTUIG)

Met deze toets wordt de werking van 6th Sense (Zesde zintuig) in- of uitgeschakeld. In deze modus worden de temperatuur en het ventilatortoerental automatisch ingesteld op basis van de eigenlijke kamertemperatuur.

7. SWING-TOETS (ZWENKTOETS)

Met deze toets kan de horizontale beweging van de lamellen worden uit- of ingeschakeld en ook kan de gewenste luchtstroomrichting omhoog/omlaag worden ingesteld.

8. SLEEP-TOETS (SLAAPTOETS)

1) Door deze toets kortstondig in te drukken, wordt de modus Sleep (Slapmodus) in- of uitgeschakeld.

De modus Sleep kan worden ingesteld in de modus Koelen, Verwarmen of Drogen.

Deze functie zorgt voor een meer comfortabele omgeving om in te slapen.

2) Door deze toets lang in te drukken (3 seconden), schakelt u de displayverlichting op de unit aan of uit.

9. AROUND U-TOETS (OMGEVINGSTOETS)

Met deze toets schakelt u de functie Around U (Omgeving) in of uit. Wanneer u deze toets indrukt, geeft de afstandsbediening de eigenlijke kamertemperatuur in de omgeving van de afstandsbediening door aan de binnenunit, en het apparaat zal overeenkomstig deze temperatuur werken zodat u zich meer comfortabel voelt.

10. TIMER-TOETS

U gebruikt de toets ook om in te stellen wanneer het apparaat moet inschakelen of om deze opdracht te annuleren.

U gebruikt de toets om in te stellen wanneer het apparaat moet uitschakelen of om deze opdracht te annuleren.

11. SILENT-TOETS (TOETS STILLE FUNCTIE)

Met deze toets schakelt u de functie Silent (Stille functie) in of uit. Druk op de Silent-toets om de unit op een lager geluidsniveau te laten werken voor een stille en comfortabele kameromgeving.

Opmerking: Bij extreme omgevingsomstandigheden merkt u mogelijk een tijdelijke en kleine toename in het lawaai omdat de comfortabele temperatuur snel moet worden bereikt.

Symbolen op display van afstandsbediening

Indicatorlampje koeling

Automatisch ventilatortoerental

Indicatorlampje 6th Sense (Indicatorlampje Zesde zintuig)

Signaalverzending

Indicatorlampje Dry (Indicatorlampje Droog)

Hoog ventilatortoerental

Indicatorlampje Sleep (Slapindicatorlampje)

Display Timerinstelling

Indicatorlampje Fan only (Indicatorlampje Alleen ventilator)

Gemiddeld ventilatortoerental

Indicatorlampje Around U (Indicatorlampje Omgeving)

Display Temperatuurinstelling

Indicatorlampje Heating (Verwarmingsindicatorlampje)

Laag ventilatortoerental

Indicatorlampje Silent (Indicatorlampje Stille functie)

Gebruik de afstandsbediening om het apparaat te bedienen

- Om het apparaat met de afstandsbediening in werking te stellen, richt u de afstandsbediening op de ontvanger op de binnenunit om de gevoeligheid van ontvangst te garanderen.
- Wanneer een opdracht verzonden wordt met de afstandsbediening, knippert het symbool gedurende 1 seconde. Bij ontvangst van de opdracht zendt het apparaat een pieptoon uit.

Signaalontvanger

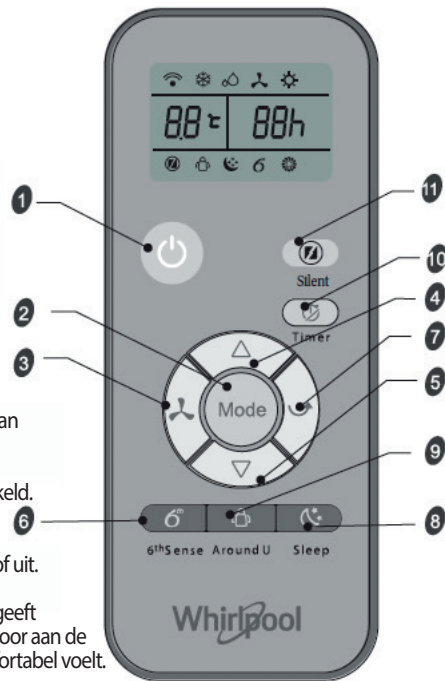
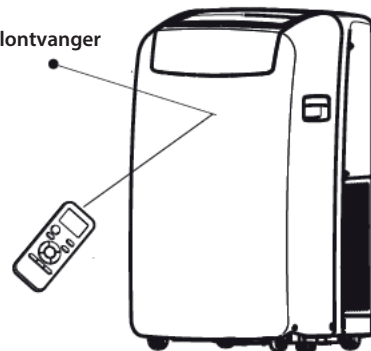

Onderhoud

De airconditioner aflaten

(Gelieve de afvoerslang aan te sluiten in de verwarmingsmodus, anders zal de unit stoppen met werken nadat het waarschuwingsniveau is bereikt.)

1. Druk op de ON/OFF-toets (AAN- EN UITTOETS) om de airconditioner uit te schakelen.
2. Trek de stekker van de airconditioner uit of onderbreek de stroomtoevoer.
3. Verplaats het apparaat voorzichtig en stabiel naar een afvoer plaats of buiten om het water af te voeren. Verplaats de unit niet voordat het water volledig is afgevoerd.
4. Verwijder de secundaire afvoerplug en voer al het water af.
5. Verwijder de hoofdafvoerslang uit de slangenklem. Verwijder de afvoerslangplug aan het uiteinde van de hoofdafvoerslang en voer het water volledig af.

OPMERKING: Om de airconditioner na gebruik op te slaan, zie "Opslaan na gebruik".

6. Breng de plug van de afvoerslang en de secundaire afvoerplug weer aan.
7. Bevestig de hoofdafvoerslang weer aan de klem van de afvoerslang.
8. Zet de airconditioner weer op zijn plaats.
9. Steek de stekker van de airconditioner weer in en schakel de stroomtoevoer weer in.
10. Druk op de ON/OFF-toets (AAN- EN UITTOETS) om de airconditioner in te schakelen.

Reiniging van het luchtfilter

1. Druk op de ON/OFF-toets (AAN- EN UITTOETS) om de airconditioner uit te schakelen.
2. Open het luik van het filterpaneel aan de achterzijde van de airconditioner en verwijder het.
3. Verwijder het luchtfilter van het luik van het filterpaneel.
4. Reinig het filter met een stofzuiger. Als het filter heel vuil is, was het dan in warm water met zacht reinigingsmiddel.

OPMERKING: Was het filter niet in de vaatwasser of met chemische reinigingsmiddelen.

5. Droog het filter volledig met lucht voor maximale efficiëntie alvorens het terug aan te brengen.
6. Breng het luchtfilter terug aan op het luik van het filterpaneel.
7. Breng het luik van het filterpaneel terug aan.
8. Druk op de ON/OFF-toets (AAN- EN UITTOETS) om de airconditioner in te schakelen.

Reiniging van de buitenkant

1. Trek de stekker van de airconditioner uit of onderbreek de stroomtoevoer.
2. Verwijder het luchtfilter en reinig het apart. Zie "Reiniging van het luchtfilter."
3. Reinig de buitenkant van de airconditioner met een zachte vochtige doek.
4. Steek de stekker van de airconditioner weer in en schakel de stroomtoevoer weer in.
5. Druk op de ON/OFF-toets (AAN- EN UITTOETS) om de airconditioner in te schakelen.

Verwerking van de batterijen

Om natuurlijke grondstoffen te beschermen en hergebruik van materiaal te promoten vragen we u de batterijen te scheiden van andere soorten afval en ze te recyclen via het inzamelpunt waar u uw batterijen gratis kunt inleveren.

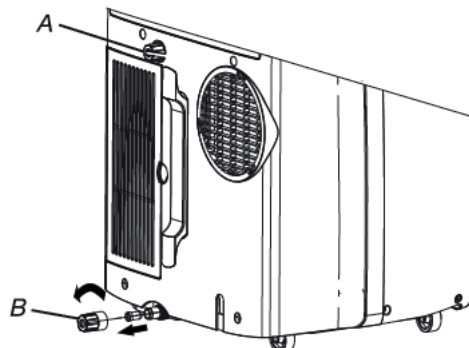

A. Secundaire afvoerplug
B. Afvoerslangplug

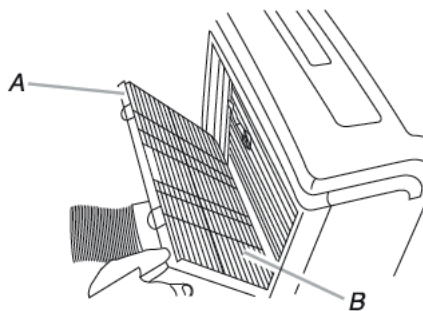

A. Luik van het filterpaneel
B. Luchtfilter

Opslaan na gebruik

1. Voer het water af (zie "De airconditioner aflaten")
2. Laat de airconditioner gedurende ongeveer 12 uur aanstaan in de modus Alleen ventilator om de airconditioner te drogen.
3. Trek de stekker van de airconditioner uit.
4. Verwijder de flexibele uitlaatslang en sla ze op met de airconditioner in een schone, droge ruimte. Zie "Installatiehandleiding."
5. Verwijder de raamkit en sla hem op met de airconditioner in een schone droge ruimte. Zie "Installatiehandleiding."
6. Verwijder en reinig het filter. Zie "Reiniging van het luchtfilter."
7. Reinig de buitenkant van de airconditioner. Zie "Reiniging van de buitenkant."
8. Breng het filter weer aan.
9. Verwijder de batterijen en berg de afstandsbediening op bij de airconditioner in een schone, droge ruimte.

Installatiehandleiding

Gereedschappen en onderdelen

Verzamel de benodigde gereedschappen en onderdelen alvorens over te gaan tot de installatie. Lees en volg de instructies die geleverd zijn bij de gereedschappen die hier vermeld worden.

1. Benodigd gereedschap

- Kruisschroevendraaier
- Zaag
- Draadloze boor en 1/8"-boorstift
- Schaar
- Potlood

2. Geleverde onderdelen

Het bedrijf voorziet slechts één plan om de plaatselijke airconditioner te installeren. Zie "Installatie van plaatselijke airconditioner".

Locatievereisten

OPMERKINGEN:

- Door de flexibele uitlaatslang kan de airconditioner tussen 23 1/2" en 67" (60 cm en 170 cm) van een raam of deur worden geplaatst.

Het apparaat met bijkomend verwarmingsapparaat moet op een afstand van minstens 100 cm van ontvlambaar oppervlakken worden geplaatst.

Het apparaat moet worden geïnstalleerd, bediend en opgeslagen in een kamer met een vloeroppervlakte groter dan 14.5 m² en hoger dan 2,2 m.

Plaatselijke airconditioners zijn ontworpen als bijkomende koeling voor plaatselijke ruimtes in een kamer.

- Om een goede ventilatie te garanderen, moet de afstand van de retourluchtuitlaat tot de muur of andere obstakels minstens 23 1/2" (60 cm) zijn.
- Blokkeer de luchtuitlaat niet.
- Zorg voor een eenvoudige toegang tot een geaard stopcontact.

Elektrische vereisten

- De plaatselijke airconditioner moet zijn aangesloten op een geaard stopcontact met 220-240V / 50Hz en uitgerust met een zekering van 20 A.
- Er wordt aangeraden een zekering met een vertraging of installatieautomaat met een vertraging te gebruiken.
- Alle bedrading moet voldoen aan de plaatselijke en nationale elektrische voorschriften en moet door een gekwalificeerd elektricien worden geïnstalleerd. Als u vragen heeft, neem dan contact op met een gekwalificeerd elektricien.

Gebruik uw stroomtoevoerkabel:

Steek de stroomtoevoerkabel in een geaard stopcontact.

OPMERKINGEN:

- Een beschadigde voedingskabel moet worden vervangen door een nieuwe voedingskabel van de fabrikant van het product en mag niet worden hersteld.
- Bedrijfstemperatuur voor koelen 21°C - 35°C
Bedrijfstemperatuur voor verwarmen 7°C - 27°C

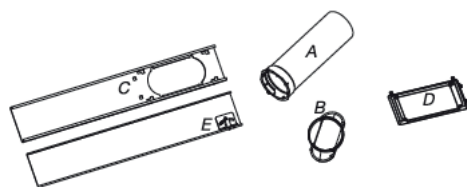

- A. Flexibele uitlaatslang
- B. Passtuk raamuitlaat
- C. Buitenste schuifgedeelte
- D. Regenscherm
- E. Binnenste schuifgedeelte

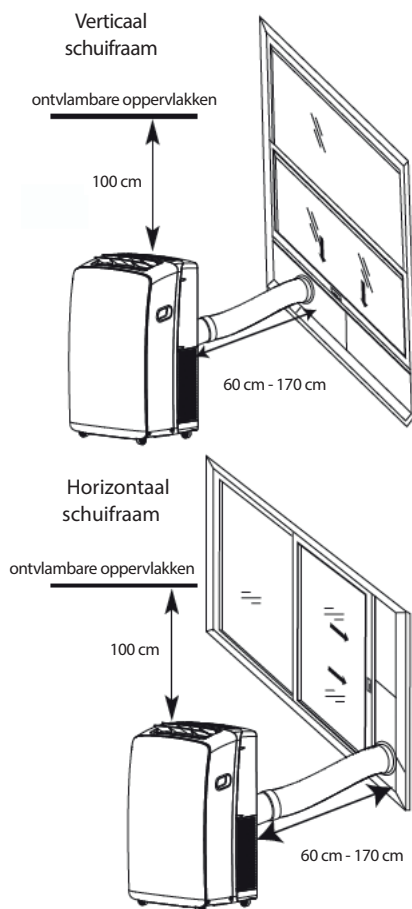

Probleemoplossing

Bedrijfsproblemen hebben vaak kleinschalige oorzaken. Gelieve de volgende tabel na te kijken en te raadplegen alvorens contact op te nemen met de klantenservice. Zo bespaart u mogelijk tijd en onnodige onkosten.

| Probleem | Analyse |
|--|--|
| Airconditioner werkt niet | <ul style="list-style-type: none"> De stroomtoevoerkabel zit niet in het stopcontact. Steek hem in een geaard stopcontact. Zie "Elektrische vereisten." Er is een huishoudzekerling gesprongen of een installatieautomaat werd ingeschakeld. Vervang de zekering of reset de installatieautomaat. Zie "Elektrische vereisten." De On/Off-toets (Aan- en uittoets) is niet ingedrukt. Druk op de ON/OFF-toets (Aan- en uittoets). Er is een defect in de plaatselijke stroomtoevoer. Wacht tot er weer stroom is. De gebruikte zekering met een vertraging of installatieautomaat met een vertraging heeft de verkeerde capaciteit. Vervang de zekering of de installatieautomaat met een exemplaar met een vertraging met de juiste capaciteit. Zie "Elektrische vereisten." |
| Door de airconditioner springen er zekeringen of worden er installatieautomaten ingeschakeld | <ul style="list-style-type: none"> Er worden te veel apparaten gebruikt op eenzelfde circuit. Onderbreek de stroomtoevoer naar apparaten op hetzelfde circuit of verplaats ze. U probeert de airconditioner te snel weer in te schakelen nadat u hem had uitgeschakeld. Wacht minstens 3 minuten na de uitschakeling van de airconditioner alvorens hem weer in te schakelen. U hebt gewisseld van modus. Wacht minstens 3 minuten na de uitschakeling van de airconditioner alvorens hem weer in te schakelen. |
| Airconditioner lijkt te vaak aan te staan | <ul style="list-style-type: none"> Staat er een deur of een raam open? Houd deuren en ramen gesloten. In koelmodus: de airconditioner bevindt zich in een volle ruimte of er zijn apparaten die warmte produceren werkzaam in de kamer. Gebruik afzuigventilatoren tijdens het koken of het baden en probeer geen apparaten die warmte produceren te gebruiken tijdens het warmste gedeelte van de dag. Plaatselijke airconditioners zijn ontworpen als bijkomende koeling voor plaatselijke ruimtes in een kamer. Een airconditioner met een grotere capaciteit is mogelijk nodig afhankelijk van de grootte van de kamer die wordt gekoeld. In verwarmmodus: de airconditioner bevindt zich in een erg koele kamer. Plaatselijke airconditioners zijn ontworpen als bijkomende koeling voor plaatselijke ruimtes in een kamer. Een airconditioner met een grotere capaciteit is mogelijk nodig afhankelijk van de grootte van de kamer die wordt verwarmd. |
| De airconditioner werkt maar even, maar de kamer is koel noch heet | <ul style="list-style-type: none"> De ingestelde temperatuur verschilt weinig van de kamertemperatuur. Verlaag of verhoog de ingestelde temperatuur. Zie "Bedrijfsmodusbeschrijving". |
| Foutcode display | <ul style="list-style-type: none"> Als de unit foutcode E5 meldt, is het waterreservoir van de unit vol en moet u het water afvoeren, zie "De airconditioner aflaten". Na het aflaten kan u de unit inschakelen. Als de unit foutcode E1/E2/E3/E6/E7/EA meldt, gelieve dan de klantendienst te contacteren. |
| Airconditioner staat aan maar koelt/verwarmt niet | <ul style="list-style-type: none"> Het filter is vuil of geblokkeerd door afval. Reinig het filter. De luchtuitlaat is geblokkeerd. Maak de luchtuitlaat vrij. De ingestelde temperatuur is niet compatibel. In koelmodus: de ingestelde temperatuur is te hoog. Verlaag de ingestelde temperatuur. In verwarmmodus: de ingestelde temperatuur is te laag. Verhoog de ingestelde temperatuur |
| De airconditioner schakelt te vaak in en uit | <ul style="list-style-type: none"> De airconditioner heeft niet de juiste capaciteit voor uw kamer. Controleer de koel- en verwarmmogelijkheden van uw plaatselijke airconditioner. Plaatselijke airconditioners zijn ontworpen als bijkomende koeling voor plaatselijke ruimtes in een kamer. Het filter is vuil of geblokkeerd door afval. Reinig het filter. In de koelmodus is er te veel warmte of vocht (onbedekte kookpotten in gebruik, douches, enz.) in de kamer. Gebruik een ventilator om warmte of vocht uit de kamer te verwijderen. Probeer geen apparaten die warmte produceren te gebruiken tijdens het warmste gedeelte van de dag. In de verwarmmodus is de omgevingstemperatuur te hoog. Gebruik uw airconditioner niet wanneer de omgevingstemperatuur te hoog is. De lamellen zijn geblokkeerd. Installeer de airconditioner op een plek waar de lamellen niet gehinderd worden door gordijnen, jaloezieën, meubels, enz. De buitentemperatuur bedraagt minder dan 18°C. Probeer uw airconditioner niet in the cooling mode te gebruiken wanneer de buitentemperatuur minder dan 18°C bedraagt. |

Opmerking: Als de problemen zich blijven voordoen, schakelt u het apparaat uit en ook de stroomtoevoer. Daarna neemt u contact op met de dichtstbijzijnde Erkende Klantenservice van Whirlpool. Probeer niet het apparaat zelf te verplaatsen, uit elkaar te halen of aanpassingen uit te voeren.

KLANTENSERVICE

Voordat u contact opneemt met de Klantenservice:

1. Probeer het probleem zelf op te lossen op basis van de beschrijvingen in de "Probleemoplossing".
2. Schakel het apparaat uit en vervolgens weer in om te kijken of de storing nog steeds optreedt.

Als de storing na bovengenoemde controles aanhoudt, neem dan contact op met de Klantenservice.

Geef het volgende:

- een korte beschrijving van de storing;
- het exacte model van de airconditioner;
- het servicenummer (dit is het nummer onder het woord Service op de servicesticker die is aangebracht op de zij- of de onderkant van de binnenunit).
- Het servicenummer staat ook vermeld in het garantieboekje;
- uw volledige adres;
- uw telefoonnummer.

Als er reparatiewerkzaamheden moeten worden verricht, neem dan contact op met de **Klantendienst** (Het gebruik van originele onderdelen en een correcte reparatie worden gegarandeerd).

U moet de originele factuur voorleggen.

Het niet opvolgen van deze instructies kan nadelige gevolgen hebben voor de veiligheid en de kwaliteit van het apparaat.

SERVICE 0000 000 00000



Opmerking: als u de volledige gebruiksaanwijzing van uw apparaat wil, kan u die downloaden op de website door de onderstaande link te volgen: docs.whirlpool.eu a.d.h.v. de QR-code

**Whirlpool EMEA
Via Pisacane 1
20016 PERO (MI) ITALY**



NORME DI SICUREZZA

IMPORTANTE: DA LEGGERE E RISPETTARE

- Scaricare il manuale d'uso completo da docs.whirlpool.eu, oppure telefonare al numero riportato sul libretto di garanzia.
- Prima di utilizzare l'apparecchio, leggere le seguenti norme di sicurezza. Conservarle per eventuali consultazioni successive.
- Questo manuale e l'apparecchio sono corredati da importanti avvertenze di sicurezza, da leggere e rispettare sempre. Il fabbricante declina qualsiasi responsabilità che derivi dalla mancata osservanza delle presenti istruzioni di sicurezza, da usi impropri dell'apparecchio o da errate impostazioni dei comandi.
- ⚠ L'apparecchio utilizza un refrigerante infiammabile (R290), la carica massima di refrigerante è di circa 0,3 kg. L'apparecchio deve essere installato, utilizzato e immagazzinato in un locale con superficie maggiore di 14.5 m². L'altezza del locale deve essere maggiore di 2,2 m.
 - ⚠ L'apparecchio è stato testato con valori di pressione statica esterna compresi tra 0,95 MPa - 1,05 MPa.
- ⚠ Tenere i bambini di età inferiore a 3 anni lontani dall'apparecchio. Tenere i bambini di età inferiore agli 8 anni a debita distanza dall'apparecchio, a meno che non siano costantemente sorvegliati. L'uso di questo apparecchio da parte di bambini di età superiore agli 8 anni, di persone con ridotte capacità fisiche, sensoriali o mentali o di persone sprovviste di esperienza e conoscenze adeguate è consentito solo con un'adeguata sorveglianza, o se tali persone siano state istruite sull'utilizzo sicuro dell'apparecchio e siano consapevoli dei rischi. Vietare ai bambini di giocare con l'apparecchio. Le operazioni di pulizia e manutenzione dell'apparecchio non devono essere eseguite da bambini senza la sorveglianza di un adulto.

USO CONSENTITO

- ⚠ **ATTENZIONE:** l'apparecchio non è destinato ad essere messo in funzione mediante un interruttore esterno, come temporizzatori o sistemi di comando a distanza separati.
- ⚠ L'apparecchio è destinato all'uso domestico e ad applicazioni analoghe, quali: hotel e uffici.
- ⚠ L'apparecchio non è destinato all'uso professionale.
- ⚠ Spegnere sempre il climatizzatore mediante il telecomando o con il tasto di accensione/spegnimento.

Non spegnerlo mediante l'interruttore di alimentazione o estraendo la spina.

Scollegare l'alimentazione elettrica se il climatizzatore deve restare inutilizzato per un lungo periodo o durante un temporale.

NORME DI SICUREZZA

⚠ Per evitare il rischio di lesioni personali, non inserire alcun oggetto nell'uscita dell'aria. Tenere le feritoie di ventilazione libere da oggetti che possano ostruirle.

INSTALLAZIONE

- ⚠ Per evitare il rischio di lesioni personali, le operazioni di movimentazione e installazione dell'apparecchio devono essere eseguite da almeno due persone. Per le operazioni di disimballaggio e installazione utilizzare i guanti protettivi per non procurarsi tagli.
- ⚠ Le operazioni di installazione, inclusi i collegamenti elettrici, e gli interventi di riparazione devono essere eseguiti da personale qualificato nel rispetto delle norme elettriche nazionali.

Non riparare né sostituire alcuna parte dell'apparecchio, salvo i casi espressamente previsti nel manuale d'uso.

Tenere i bambini a distanza dal luogo dell'installazione. Dopo aver disimballato l'apparecchio, assicurarsi che non sia stato danneggiato durante il trasporto.

In caso di problemi, contattare il rivenditore o il Servizio Assistenza.

A installazione completata, conservare il materiale di imballaggio (parti in plastica, polistirolo, ecc.) fuori della portata dei bambini per evitare il rischio di soffocamento.

Per evitare rischi di scosse elettriche, prima di procedere all'installazione scollegare completamente l'apparecchio dalla rete elettrica.

Durante l'installazione, accertarsi che l'apparecchio non possa danneggiare il cavo di alimentazione e causare così rischi di scosse elettriche. Attivare l'apparecchio solo dopo avere completato la procedura di installazione.

⚠ Il tubo di scarico flessibile consente di posizionare il climatizzatore a una distanza compresa tra 60 cm e 170 cm (23" e 67") dalla porta o dalla finestra. Gli apparecchi con funzione supplementare di riscaldamento devono essere tenuti ad almeno 100 cm di distanza da superfici combustibili.

NORME DI SICUREZZA

- ⚠ Non azionare il condizionatore in un locale molto umido, come il bagno o il locale lavanderia.
- ⚠ Staccare il cavo di alimentazione prima di spostare l'apparecchio.

AVVERTENZE ELETTRICHE

- ⚠ L'alimentazione elettrica deve essere della tensione nominale indicata nelle specifiche tecniche e realizzata con un circuito speciale per l'apparecchio. Il diametro del cavo di alimentazione deve essere conforme alle specifiche.
- ⚠ Deve essere possibile scollegare l'apparecchio dalla rete elettrica disinserendo la spina. L'apparecchio deve essere messo a terra in conformità alle norme di sicurezza elettrica nazionali.
- ⚠ È consigliato l'uso di un fusibile o di un interruttore ritardato. Tutti i collegamenti devono essere conformi alle norme nazionali e locali sugli impianti elettrici e devono essere realizzati da un elettricista qualificato.
- ⚠ Non utilizzare cavi di prolunga, prese multiple o adattatori. Una volta terminata l'installazione, i componenti elettrici non dovranno più essere accessibili. Non utilizzare l'apparecchio quando si è bagnati oppure a piedi nudi. Non accendere l'apparecchio se il cavo di alimentazione o la spina sono danneggiati, se si osservano anomalie di funzionamento o se l'apparecchio è caduto o è stato danneggiato.
- ⚠ Se il cavo di alimentazione è danneggiato, deve essere sostituito con uno dello stesso tipo dal produttore, da un centro di assistenza autorizzato o da un tecnico qualificato per evitare situazioni di pericolo o rischi di scosse elettriche.
- ⚠ Far realizzare la messa a terra da professionisti qualificati mediante un collegamento all'impianto di messa a terra dell'edificio. L'apparecchio deve essere dotato di un interruttore di protezione contro le dispersioni di corrente e di un interruttore ausiliario di capacità sufficiente. L'interruttore deve essere inoltre provvisto di una funzione di scatto magnetico e termico per garantire un'adeguata protezione in caso di cortocircuito e sovraccarico.

| | |
|-----------------------|--|
| Modello | 9K e 12K |
| Capacità interruttore | 16 A (Tipo di fusibile: 9k A+ HP,T3.15A/250 Vca; Altri, T5A/250 Vca) |

PULIZIA E MANUTENZIONE

- ⚠ **AVVERTENZA:** Per evitare rischi di folgorazione, prima di qualsiasi intervento di manutenzione accertarsi che l'apparecchio sia spento e scollegato dall'alimentazione elettrica; non usare in nessun caso pulitrici a getto di vapore.

SMALTIMENTO DEL MATERIALE DI IMBALLAGGIO

- Il materiale di imballaggio è riciclabile al 100% ed è contrassegnato dal simbolo . Le varie parti dell'imballaggio devono pertanto essere smaltite responsabilmente e in stretta osservanza delle norme stabilite dalle autorità locali.

SMALTIMENTO DEGLI ELETTRODOMESTICI

- Questo prodotto è stato fabbricato con materiale riciclabile o riutilizzabile. Smaltire il prodotto rispettando le normative locali in materia. Per ulteriori informazioni sul trattamento, il recupero e il riciclaggio degli elettrodomestici, contattare l'ufficio locale competente, il servizio di raccolta dei rifiuti domestici o il negozio presso il quale il prodotto è stato acquistato. Questo apparecchio è contrassegnato in conformità alla Direttiva Europea 2012/19/UE sui rifiuti di apparecchiature elettriche ed elettroniche (RAEE). Assicurandosi che questo prodotto sia smaltito in modo corretto, l'utente contribuisce a prevenire le conseguenze negative per l'ambiente e la salute.







Il simbolo  sul prodotto o sulla documentazione di accompagnamento indica che questo apparecchio non deve essere smaltito come rifiuto domestico, bensì conferito presso un centro di raccolta preposto al ritiro delle apparecchiature elettriche ed elettroniche.

DICHIARAZIONE DI CONFORMITÀ

- Il gas refrigerante è contenuto in un sistema sigillato ermeticamente (R290, GWP 3). Per informazioni dettagliate fare riferimento all'etichetta delle specifiche.

NORME DI SICUREZZA

Spiegazione dei simboli visualizzati sul display.

| | | |
|---|-------------------|--|
|  Caution, risk of fire | AVVERTENZA | Questo simbolo indica che l'apparecchio usa un refrigerante infiammabile. La fuoriuscita del refrigerante e la sua esposizione a una sorgente di ignizione esterna possono creare rischi di incendio |
|  | ATTENZIONE | Questo simbolo indica che è necessario leggere attentamente il manuale d'uso |
|  | ATTENZIONE | Questo simbolo indica che le operazioni sull'apparecchio devono essere eseguite da un tecnico specializzato facendo riferimento al manuale di installazione |
|  | ATTENZIONE | Questo simbolo indica che sono disponibili informazioni, ad esempio il manuale di funzionamento o il manuale di installazione |

ISTRUZIONI DI SICUREZZA PER LA MANUTENZIONE DI APPARECCHI CON REFRIGERANTE SPECIFICO

- Per istruzioni dettagliate sulle procedure di installazione, assistenza, manutenzione e riparazione dell'apparecchio, scaricare il manuale completo da docs.whirlpool.eu.
- ⚠ Non cercare di accelerare il processo di sbrinamento usando dispositivi meccanici o altri mezzi diversi da quelli raccomandati dal fabbricante.
- ⚠ L'apparecchio deve essere conservato in un locale adeguatamente ventilato le cui dimensioni corrispondano alle dimensioni specificate per il locale di funzionamento; privo di sorgenti di ignizione a funzionamento continuo (ad esempio fiamme libere, impianti a gas o impianti di riscaldamento elettrici).
- ⚠ Non perforare né bruciare l'apparecchio. Tenere presente che i refrigeranti possono essere inodori.

Le persone incaricate di operare sul circuito refrigerante devono essere munite di una certificazione valida emessa da un ente di valutazione accreditato, che attesti la loro competenza nella manipolazione sicura dei refrigeranti nel rispetto delle specifiche di valutazione riconosciute nel settore. La manutenzione deve essere eseguita solo nel modo raccomandato dal produttore dell'apparecchio. Le operazioni di manutenzione e riparazione che richiedono l'assistenza di personale qualificato devono essere effettuate sotto la supervisione di un addetto competente nell'uso di refrigeranti infiammabili. L'apparecchio deve essere installato, utilizzato e immagazzinato in un locale con una superficie maggiore di 14.5 m². L'installazione delle tubazioni deve essere eseguita in un locale con una superficie maggiore di 14.5 m². Le tubazioni devono essere conformi alle norme nazionali sul gas. La carica di refrigerante massima è pari a 0,3 kg. Se per l'installazione vengono riutilizzati i raccordi svasati già esistenti, la parte svasata deve essere realizzata a nuovo.

1. Il trasporto di apparecchiature contenenti refrigeranti infiammabili deve essere conforme alle normative sul trasporto.

NORME DI SICUREZZA

2. L'etichettatura delle apparecchiature mediante simboli deve essere conforme alle normative locali.
3. Lo smaltimento delle apparecchiature che utilizzano refrigeranti infiammabili deve essere conforme alle normative nazionali.
4. La conservazione di apparecchiature deve avvenire in conformità alle istruzioni del produttore.
5. Conservazione di apparecchiature imballate (non vendute): la protezione dell'imballaggio deve essere tale da impedire la perdita della carica di refrigerante in caso di danni meccanici all'apparecchio. Il numero massimo di apparecchi che è possibile immagazzinare nello stesso locale è stabilito dalle normative locali.
6. Informazioni sulla manutenzione.

6-1 Verifiche dell'area

Prima di iniziare a lavorare su sistemi contenenti refrigeranti infiammabili, sono necessari controlli di sicurezza per ridurre al minimo i rischi di incendio. Per la riparazione dei sistemi refrigeranti occorre osservare le seguenti precauzioni preliminari.

6-2 Procedura di lavoro

Il lavoro va eseguito secondo una procedura controllata, in modo da minimizzare il rischio di propagazione di gas o vapori infiammabili durante l'esecuzione del lavoro.

6-3 Area generale di lavoro

Tutto il personale di manutenzione e coloro che lavorano nella zona circostante devono essere istruiti sulla natura del lavoro svolto. Evitare di lavorare in spazi ristretti.

6-4 Verifica della presenza di refrigerante

L'area deve essere verificata con uno specifico rilevatore di refrigerante prima e durante gli interventi di manutenzione, affinché il tecnico possa essere informato della presenza di atmosfere potenzialmente infiammabili. Verificare che il dispositivo di rilevamento delle perdite utilizzato sia idoneo all'uso con refrigeranti infiammabili, in particolare che non provochi scintille e sia adeguatamente sigillato o intrinsecamente sicuro.

6-5 Presenza di estintori

Prevedere la presenza di estintori adeguati nelle vicinanze in caso di interventi di manutenzione ad alte temperature sugli apparecchi refrigeranti o sui relativi componenti. Posizionare un estintore a polveri o a CO₂ in prossimità dell'area di ricarica.

6-6 Assenza di fonti di ignizione

Quando gli interventi eseguiti sui sistemi refrigeranti comportano l'esposizione di tubi che contengono o hanno contenuto refrigeranti infiammabili, è assolutamente vietato utilizzare fonti di ignizione che possano creare rischi di incendio o esplosione.

Tutte le possibili fonti di ignizione, comprese le sigarette, devono essere tenute a debita distanza dal sito di installazione, riparazione, rimozione o smaltimento ove possa verificarsi una dispersione di refrigerante infiammabile. Prima di eseguire il lavoro, la zona circostante l'apparecchio deve essere verificata per accertare l'assenza di sostanze infiammabili o altri rischi di ignizione. Devono essere esposti cartelli di divieto di fumo.

6-7 Area ventilata

Prima di intervenire sul sistema o di svolgere qualsiasi operazione ad alte temperature, assicurarsi che la zona sia aperta o che sia adeguatamente ventilata. Dovrà essere mantenuta un'adeguata ventilazione anche durante l'esecuzione delle operazioni. La ventilazione deve disperdere in modo sicuro il refrigerante rilasciato e preferibilmente espellerlo esternamente nell'atmosfera.

6-8 Verifiche degli apparecchi refrigeranti

In caso di sostituzione dei componenti elettrici, scegliere parti di ricambio che siano idonee allo

NORME DI SICUREZZA

scopo e conformi alle specifiche. Le procedure di manutenzione e assistenza devono essere sempre eseguite attenendosi alle istruzioni del produttore. In caso di dubbi, consultare il reparto tecnico del produttore. Per gli impianti che utilizzano refrigeranti infiammabili, verificare che:

- la carica effettiva di refrigerante sia proporzionata alle dimensioni del locale in cui sono installati i componenti contenenti refrigerante;
- gli apparecchi e le uscite di ventilazione funzionino adeguatamente e non siano ostruiti;
- se è in uso un circuito di refrigerazione indiretto, controllare la presenza di refrigerante nel circuito secondario;
- i simboli presenti sugli apparecchi rimangano sempre visibili e leggibili. I simboli e le indicazioni illeggibili devono essere corretti;
- il tubo o i componenti refrigeranti siano installati in posizioni in cui è improbabile che vengano esposti a sostanze che possano corrodere i componenti contenenti refrigerante, a meno che i componenti non siano fabbricati con materiali intrinsecamente resistenti alla corrosione o opportunamente protetti dagli agenti corrosivi.

6-9 Verifiche dei dispositivi elettrici

Le operazioni di riparazione e manutenzione dei componenti elettrici devono prevedere controlli di sicurezza iniziali e procedure di ispezione dei componenti. In caso di guasti che possano compromettere la sicurezza, non deve essere collegata nessuna alimentazione elettrica al circuito finché il guasto non sia stato riparato adeguatamente. Se il guasto non può essere riparato immediatamente ma è necessario mantenere il sistema in funzione, occorre adottare una soluzione temporanea adeguata. Tale situazione deve essere segnalata al proprietario dell'apparecchio in modo che tutte le parti siano informate. Nell'ambito dei controlli di sicurezza iniziali, verificare che:

- i condensatori siano scarichi: questa verifica deve essere eseguita in condizioni di sicurezza per evitare la possibilità di scintille;
- i componenti e i cavi elettrici non siano esposti a tensioni durante la carica, la riparazione o lo spurgo del sistema;
- vi sia continuità di messa a terra.

7. Riparazione dei componenti ermetici

Durante le riparazioni dei componenti ermetici, tutte le connessioni elettriche devono essere scollegate dall'apparecchio prima di rimuovere eventuali coperture elettriche sigillate; se è assolutamente necessario fornire energia elettrica all'apparecchio durante la manutenzione, occorre predisporre un rilevatore di perdite nel punto più critico che segnali le situazioni potenzialmente pericolose. Prestare particolare attenzione a quanto segue per garantire che, lavorando su componenti elettrici, la struttura esterna non sia alterata in modo tale da compromettere il livello di protezione. Controllare in particolare che non vi siano danni ai cavi, connessioni troppo numerose, connessioni terminali non conformi alle specifiche originali, danni alle guarnizioni, errori di installazione nei premistoppa e così via.

Assicurarsi che il montaggio dell'apparecchio sia stabile e sicuro. Assicurarsi che le guarnizioni o i materiali di tenuta non siano degradati al punto da non servire più allo scopo di impedire l'ingresso di atmosfere infiammabili. Le parti di ricambio devono essere conformi alle specifiche del produttore.

NOTA:

l'uso di sigillanti siliconici può inibire l'efficacia di alcuni dispositivi di rilevamento delle perdite. Non è necessario isolare i componenti a sicurezza intrinseca prima di intervenire su di essi.

8. Riparazione di componenti a sicurezza intrinseca

Prima di applicare carichi induttivi o capacitivi permanenti al circuito, verificare sempre che siano

NORME DI SICUREZZA

rispettati i valori di tensione e di corrente consentiti per l'apparecchio in uso. I componenti a sicurezza intrinseca sono gli unici tipi di componenti su cui è possibile intervenire sotto tensione in presenza di un'atmosfera infiammabile. L'apparecchiatura di prova deve operare ai valori nominali corretti. Quando occorre sostituire i componenti, usare soltanto i ricambi specificati dal produttore. L'uso di altri componenti potrebbe provocare perdite di refrigerante e la conseguente ignizione dello stesso.

9. Cablaggio

Controllare che i cavi non siano soggetti a usura, corrosione, pressione eccessiva, vibrazioni, bordi taglienti o altri effetti ambientali avversi. Il controllo deve inoltre tenere conto degli effetti dell'invecchiamento o di vibrazioni continue provenienti da compressori, ventole o altre fonti.

10. Rilevamento di refrigeranti infiammabili

Non è mai consentito, in nessuna circostanza, usare mezzi di ricerca o rilevamento delle perdite di refrigerante che possano costituire fonti di ignizione. Non utilizzare lampade ad alogenuri (o qualsiasi altro rilevatore che utilizzi fiamme libere).

10. Metodi di rilevamento delle perdite

I seguenti metodi di rilevamento delle perdite sono ritenuti accettabili per i sistemi contenenti refrigeranti infiammabili:

- I rivelatori elettronici di perdite sono idonei per individuare i refrigeranti infiammabili, ma è necessario verificare che presentino una sensibilità adeguata e che la loro taratura sia corretta (le apparecchiature di rivelazione devono essere calibrate in una zona priva di refrigerante).
- Assicurarsi che il rivelatore non costituisca una potenziale fonte di ignizione e che sia adatto per il refrigerante utilizzato.
- Le apparecchiature di rivelazione delle perdite devono essere impostate a una data percentuale dell'LFL del refrigerante e calibrate in base al refrigerante impiegato, verificando che la percentuale di gas sia appropriata (25% al massimo).
- I fluidi di rivelazione delle perdite sono idonei per la maggior parte dei refrigeranti; è tuttavia da evitare l'uso di detergenti a base di cloro, poiché il cloro potrebbe reagire con il refrigerante e corrodere le tubature di rame.
- Se si sospetta una perdita, è necessario rimuovere e/o estinguere tutte le fiamme libere.
- Se si rileva una perdita di refrigerante che deve essere riparata mediante brasatura, tutto il refrigerante deve essere recuperato dal sistema o isolato (per mezzo di valvole di chiusura) in una parte del sistema lontana dalla perdita.

11. Rimozione e scarico dell'impianto

- Quando si interviene sul circuito del refrigerante per effettuare riparazioni, o per qualsiasi altro scopo, si raccomanda di attenersi alle procedure convenzionali. È importante tuttavia osservare sempre le migliori prassi, poiché in questi sistemi sussiste il rischio di incendio.

Adottare le seguenti procedure:

- Rimuovere il refrigerante;
- Spurgare il circuito con gas inerte;
- Evacuare;
- Spurgare con gas inerte;
- Aprire il circuito mediante taglio o brasatura.

La carica di refrigerante deve essere recuperata in bombole idonee. Il sistema deve essere spurgato con azoto privo di ossigeno per rendere l'unità sicura per i refrigeranti infiammabili. Può essere necessario ripetere questo processo più volte. Non eseguire questa operazione usando ossigeno

NORME DI SICUREZZA

o aria compressa. Lo spurgo va eseguito immettendo azoto privo di ossigeno nel sistema fino al raggiungimento della pressione di lavoro necessaria, quindi sfiatando nell'atmosfera e infine portando l'impianto in condizioni di vuoto. Questo processo deve essere ripetuto fino alla rimozione completa del refrigerante dal sistema. Durante la carica finale, il sistema deve essere sfiatato fino al raggiungimento della pressione atmosferica per consentire l'esecuzione del lavoro. Questa operazione è assolutamente indispensabile se è necessario eseguire operazioni di brasatura sulle tubature. Assicurarsi che l'uscita per la pompa del vuoto non si trovi in prossimità di potenziali sorgenti di ignizione, che la parte del sistema contenente azoto privo di ossigeno si trovi in condizioni di vuoto e che sia sempre disponibile una ventilazione adeguata.

12. Procedure di carica

Oltre alle procedure di carica tradizionali, è necessario osservare quanto segue:

- Verificare che le apparecchiature di carica non possano causare la contaminazione del sistema con altri refrigeranti.
- I tubi o le linee devono essere quanto più corti possibile per ridurre al minimo il contenuto di refrigerante.
- Le bombole devono essere tenute in una posizione appropriata seguendo le istruzioni.
- Assicurarsi che il sistema refrigerante sia collegato a terra prima di caricare il refrigerante.
- Quando la carica è completa, etichettare il sistema (se non è già etichettato).
- Fare estrema attenzione a non riempire eccessivamente il sistema refrigerante. Prima di ricaricare il sistema è necessario verificare la pressione con azoto privo di ossigeno.

Verificare la presenza di eventuali perdite nel sistema al termine della ricarica ma prima della messa in funzione.

Una successiva prova di tenuta dovrà essere eseguita prima di lasciare il sito.

13. Disattivazione

Prima di eseguire questa procedura, è essenziale che il tecnico esamini e valuti con attenzione l'apparecchiatura e tutti i componenti. Si raccomanda di recuperare tutti i refrigeranti in modo sicuro. Prima di procedere, acquisire un campione di olio e uno di refrigerante, qualora si renda necessaria un'analisi prima del riutilizzo del refrigerante recuperato. Verificare preventivamente che sia disponibile l'alimentazione elettrica.

- a. Esaminare l'apparecchio e il suo funzionamento.
- b. Isolare il sistema elettricamente.
- c. Prima di iniziare la procedura, assicurarsi che:
 - Siano disponibili i mezzi di movimentazione meccanica eventualmente necessari per lo spostamento delle bombole di refrigerante;
 - Siano disponibili e vengano usati correttamente tutti i dispositivi di protezione individuale necessari;
 - Il processo di recupero sia supervisionato sempre da un addetto competente;
 - Le attrezzature e le bombole di recupero siano conformi alle norme applicabili.
- d. Aspirare il sistema refrigerante, se possibile.
- e. Se non è possibile creare condizioni di vuoto, predisporre un collettore in modo che il refrigerante possa essere rimosso dalle varie parti del sistema.
- f. Posizionare la bombola sulla bilancia prima di iniziare il recupero.
- g. Avviare la macchina di recupero e utilizzarla secondo le istruzioni.
- h. Non riempire eccessivamente le bombole. (Non oltre l'80% di volume della carica liquida.)

NORME DI SICUREZZA

- i. Non superare la pressione massima della bombola, neppure temporaneamente.
- j. Dopo avere riempito correttamente le bombole e terminato il processo, allontanare rapidamente le bombole e le attrezzature dal sito e controllare che tutte le valvole di isolamento delle attrezzature siano chiuse.
- k. Il refrigerante recuperato non deve essere caricato in un altro sistema refrigerante, a meno che non sia stato depurato e controllato.

14. Etichettatura

Le apparecchiature devono essere munite di etichette che attestino la disattivazione del sistema e lo svuotamento del refrigerante. Le etichette devono essere datate e firmate. Accertarsi che sulle apparecchiature siano presenti etichette indicanti il contenuto di refrigerante infiammabile.

15. Recupero

Quando occorre rimuovere il refrigerante da un sistema, per scopi di manutenzione o disattivazione, si raccomanda di attenersi alle procedure consigliate per eseguire l'operazione in condizioni di sicurezza. Quando si trasferisce il refrigerante nelle bombole, si raccomanda di utilizzare bombole di recupero adeguate al refrigerante in uso.

Verificare che sia disponibile il numero necessario di bombole per contenere l'intera carica del sistema. Tutte le bombole da utilizzare devono essere designate per il refrigerante da recuperare ed etichettate per tale refrigerante (bombole speciali per il recupero del refrigerante). Le bombole devono essere dotate di valvola limitatrice della pressione e di valvole di chiusura in buone condizioni. Le bombole di recupero vuote devono essere evacuate e possibilmente raffreddate prima di effettuare il recupero. Le apparecchiature di recupero devono essere in buone condizioni e corredate da istruzioni per l'uso, e devono essere idonee per il recupero dei refrigeranti infiammabili. Deve essere inoltre disponibile un set di bilance calibrate e in buone condizioni. I tubi flessibili devono essere completi di giunti di disaccoppiamento esenti da perdite e in buone condizioni. Prima di utilizzare la macchina di recupero, verificare che sia in buone condizioni di funzionamento, che sia stata sottoposta a una manutenzione adeguata e che tutti i componenti elettrici siano sigillati per evitare possibili rischi di ignizione in caso di rilascio di refrigerante. In caso di dubbio consultare il produttore. Il refrigerante recuperato deve essere restituito al fornitore in una bombola di recupero idonea, allegando il documento di accompagnamento previsto per il trasporto dei rifiuti. Non mescolare refrigeranti differenti nelle unità di recupero e soprattutto nelle bombole. Se occorre rimuovere i compressori o gli oli dei compressori, evacuarli ad un livello accettabile per evitare che una parte del refrigerante infiammabile rimanga all'interno del lubrificante. Il processo di evacuazione deve essere effettuato prima di restituire il compressore ai fornitori. Per accelerare questo processo è possibile impiegare solo il riscaldamento elettrico del corpo del compressore. Quando occorre scaricare l'olio da un sistema, è importante garantire il suo deflusso in condizioni di sicurezza. In caso di spostamento o trasloco del climatizzatore, rivolgersi a un tecnico di assistenza competente per le operazioni di disconnessione e reinstallazione dell'unità. Non collocare altri apparecchi o dispositivi elettrici sotto l'unità interna o quella esterna. La fuoriuscita di condensa dall'unità potrebbe bagnarli e causare danni o malfunzionamenti. Tenere le feritoie di ventilazione libere da oggetti che possano ostruirle. L'apparecchio deve essere conservato in un locale adeguatamente ventilato le cui dimensioni corrispondano alle dimensioni specificate per il locale di funzionamento. L'apparecchio deve essere conservato in un locale privo di fiamme libere in funzionamento continuo (ad esempio un impianto a gas) e privo di sorgenti di ignizione (ad esempio un impianto di riscaldamento elettrico). Non è consentito riutilizzare i connettori meccanici e i giunti svasati.

Indicazioni sul pannello comandi



Prima accensione del climatizzatore



POWER

1. Premere il tasto di accensione/spegnimento per avviare o arrestare l'apparecchio.



MODE

2. Premere il tasto MODE (Modalità) per selezionare la modalità Raffreddamento, Deumidificazione, Solo ventilatore o Riscaldamento.



3. Premere il tasto di regolazione della temperatura per impostare la temperatura desiderata.



FAN

4. Premere il tasto FAN (Ventilatore) per scegliere la velocità del ventilatore desiderata tra Alta, Media o Bassa.



Ripristino del filtro

1. Quando la spia di ripristino del filtro è accesa occorre rimuovere, pulire e reinserire il filtro dell'aria. Vedere "Pulizia del filtro dell'aria".
2. Dopo avere sostituito il filtro dell'aria, premere e rilasciare il tasto FILTER (Filtro).

NOTA: la spia del filtro si accende dopo 360 ore di funzionamento del ventilatore. Rimane quindi accesa per 180 ore o fino a quando si preme il tasto FILTER (Filtro).

Dopo 180 ore si spegne automaticamente.

NOTA IMPORTANTE:

- * Alla prima accensione del climatizzatore dopo il collegamento alla rete elettrica, l'unità si imposta automaticamente in modalità 6th Sense.
- * Il display del climatizzatore mostra la temperatura impostata.
Il display mostra la temperatura ambiente solo in modalità Standby.
- * Quando si cambia la modalità con il climatizzatore in funzione, il compressore si arresta per 3-5 minuti e quindi si riavvia.
Se in questo intervallo di tempo si preme un tasto, il compressore non si riavvia per altri 3-5 minuti.
- * In modalità Raffreddamento o Deumidificazione, il compressore e la ventola del condensatore si arrestano quando la temperatura ambiente raggiunge il valore impostato
- * Nella modalità Solo ventilatore la temperatura NON può essere impostata.
- * La modalità Riscaldamento NON è disponibile nei climatizzatori con sola funzione di raffreddamento.
- * Le modalità di funzionamento sotto descritte possono essere impostate solo con il telecomando.



- * In caso di interruzione della corrente, al ripristino dell'alimentazione il climatizzatore si attiverà con le impostazioni precedenti.
- * Solo nel caso improbabile in cui l'unità funzioni in presenza di UNLIKELY VERY HUMIDITY (ARIA MOLTO UMIDA) si raccoglierà dell'acqua nel serbatoio interno dell'unità. Se il serbatoio dell'acqua è pieno, il climatizzatore si arresta e sul display appare il codice di errore "E5" per segnalare che è necessario svuotare il serbatoio interno. Portare l'apparecchio in un luogo sicuro, individuare il tubo di plastica posto sul retro e orientarlo verso il basso per consentire lo scarico dell'acqua.

Telecomando

Come inserire le batterie

1. Inserire un oggetto appuntito e premere leggermente sul coperchio della batteria in direzione della freccia per aprirlo, come illustrato nella figura.
2. Inserire 2 batterie AAA (1,5V) nel vano. Assicurarsi che le polarità "+" e "-" siano posizionate correttamente.
3. Chiudere il coperchio della batteria del telecomando.

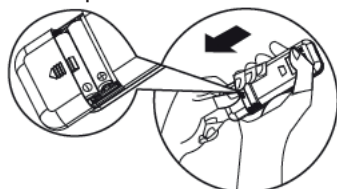

• Impostazioni iniziali del telecomando

Ogni volta che vengono sostituite le batterie del telecomando, questo si reimposta in modalità Pompa di calore. Il telecomando dei climatizzatori con pompa di calore può essere utilizzato anche per i modelli con sola funzione di raffreddamento.

- Il telecomando può azionare il climatizzatore da una distanza massima di 7 m.

Uso del telecomando per controllare l'apparecchio

- Per controllare l'apparecchio tramite il telecomando, puntare il telecomando verso il ricevitore di segnale dell'unità interna in modo da assicurare la necessaria sensibilità di ricezione.
- Quando il telecomando trasmette un segnale, il simbolo lampeggia per 1 secondo. Al ricevimento del segnale, l'apparecchio emette un segnale acustico.

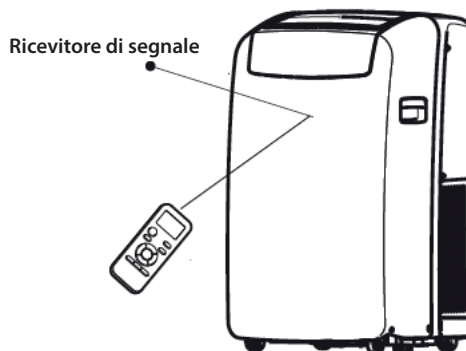

Nota: per utilizzare il climatizzatore, seguire le istruzioni relative al proprio telecomando.

Descrizione delle funzioni dei tasti

1. TASTO ON/OFF (ACCENSIONE/SPEGNIMENTO)

Permette di avviare o arrestare l'apparecchio.

2. TASTO MODE (MODALITÀ)

Consente di selezionare la modalità di funzionamento.

3. TASTO FAN (VENTOLA)

Consente di impostare la velocità della ventola in sequenza su Automatica, Alta, Media o Bassa.

4-5. TASTO TEMPERATURE (TEMPERATURA)

Consente di selezionare la temperatura ambiente. Permette di impostare gli orari in modalità Timer e l'orologio.

6. TASTO 6th SENSE

Imposta o annulla il funzionamento in modalità 6th Sense. In questa modalità, la temperatura e la velocità del ventilatore vengono impostati automaticamente in base alla temperatura ambiente effettiva.

7. TASTO SWING (OSCILLAZIONE)

Avvia o arresta l'oscillazione delle alette di regolazione orizzontali e imposta la direzione del flusso d'aria verso l'alto o verso il basso.

8. TASTO SLEEP (RIPOSO)

1) Una pressione breve imposta o annulla la modalità Sleep (Riposo). La modalità Sleep (Riposo) può essere impostata con le modalità Raffreddamento, Riscaldamento o Deumidificazione, e crea condizioni più confortevoli e silenziose per favorire il sonno.

2) Una pressione prolungata, per almeno 3 secondi, accende o spegne la luce del display.

9. TASTO "AROUND U" (ATTORNO A TE)

Consente di avviare o annullare la funzione "Around U" (Attorno a te). Premendo questo tasto, il telecomando trasmette la temperatura ambiente effettiva all'unità interna e l'apparecchio adegua il suo funzionamento a quella temperatura per creare condizioni più confortevoli.

10. TASTO TIMER

Imposta o annulla il timer di accensione.

Imposta o annulla il timer di spegnimento.

11. TASTO SILENT (SILENZIOSO)

Permette di impostare o annullare il funzionamento silenzioso. Premere il tasto Silent (Silenzioso) per impostare il funzionamento silenzioso dell'unità.

Nota: in condizioni ambientali estreme è possibile notare un leggero aumento temporaneo della rumorosità, dovuto alla necessità di raggiungere rapidamente una temperatura confortevole.

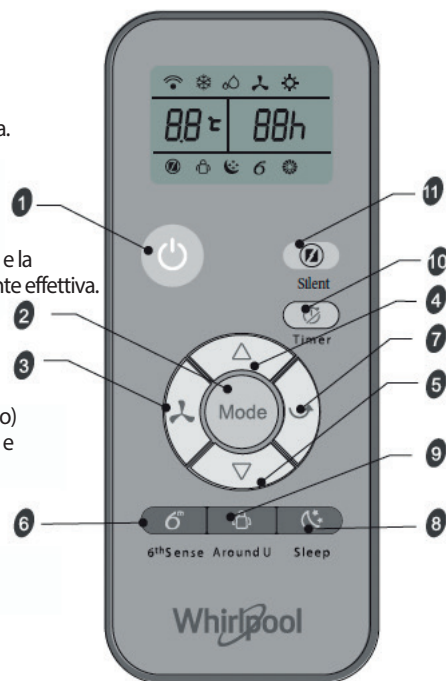

Simboli sul display del telecomando

❄ Indicatore di raffreddamento

⚙ Velocità ventola automatica

6 Indicatore 6th Sense

📶 Trasmissione segnale

💧 Indicatore di deumidificazione

⚙ Velocità ventola alta

🌙 Indicatore modalità Sleep

88h Display timer impostato

🌀 Indicatore di solo ventilatore

⚙ Velocità ventola media

🏠 Indicatore "Around U"

88°C Display temperatura impostata

☀ Indicatore di riscaldamento

🌀 Velocità ventola bassa

🔇 Indicatore modalità Silent (Silenzioso)

Manutenzione

Svuotamento del serbatoio dell'acqua del climatizzatore

(Si raccomanda di collegare il tubo flessibile di scarico quando si attiva la modalità Riscaldamento; diversamente, l'unità smetterà di funzionare al raggiungimento del livello di avvertenza.)

1. Premere ON/OFF per spegnere il climatizzatore.
2. Scollegare la spina del climatizzatore o staccare l'unità dalla rete elettrica.
3. Spostare l'apparecchio con cautela, reggendolo saldamente, verso un punto di scarico o all'aperto per far defluire l'acqua. Non spostare l'unità prima di avere scaricato completamente l'acqua.
4. Rimuovere il tappo di scarico secondario e scaricare completamente l'acqua.
5. Staccare il tubo di scarico principale dalla fascetta stringitubo. Rimuovere il tappo dall'estremità del tubo di scarico principale e scaricare completamente l'acqua.

NOTA: Se il climatizzatore deve essere immagazzinato dopo l'uso, vedere "Immagazzinamento dopo l'uso".

6. Rimontare il tappo del tubo di scarico e il tappo di scarico secondario.
7. Ricollegare il tubo di scarico principale alla fascetta stringitubo.
8. Riposizionare il climatizzatore.
9. Reinserrire la spina del climatizzatore nella presa o ricollegare l'unità alla rete elettrica.
10. Premere ON/OFF per avviare il climatizzatore.

Pulizia del filtro dell'aria

1. Premere ON/OFF per spegnere il climatizzatore.
2. Aprire lo sportellino del pannello del filtro sul retro del climatizzatore e rimuoverlo.
3. Rimuovere il filtro dell'aria dallo sportellino del pannello del filtro.
4. Pulire il filtro con un aspirapolvere. Se il filtro è molto sporco, lavarlo in acqua calda con un detergente delicato.

NOTA: Non lavare il filtro in lavastoviglie e non utilizzare detergenti chimici.

5. Per garantire la massima efficienza del filtro, farlo asciugare completamente all'aria prima di rimontarlo.
6. Riapplicare il filtro dell'aria sullo sportellino del pannello del filtro.
7. Rimontare lo sportellino del pannello del filtro.
8. Premere ON/OFF per avviare il climatizzatore.

Pulizia della parte esterna

1. Scollegare la spina del climatizzatore o staccare l'unità dalla rete elettrica.
2. Rimuovere il filtro dell'aria e pulirlo separatamente. Vedere "Pulizia del filtro dell'aria".
3. Pulire la parte esterna del climatizzatore con un panno morbido inumidito.
4. Reinserrire la spina del climatizzatore nella presa o ricollegare l'unità alla rete elettrica.
5. Premere ON/OFF per avviare il climatizzatore.

Smaltimento delle batterie

Per proteggere le risorse naturali e promuovere il riutilizzo dei materiali, si raccomanda di separare le batterie dagli altri tipi di rifiuti e di riciclarle attraverso il servizio locale gratuito di ritiro delle batterie usate.

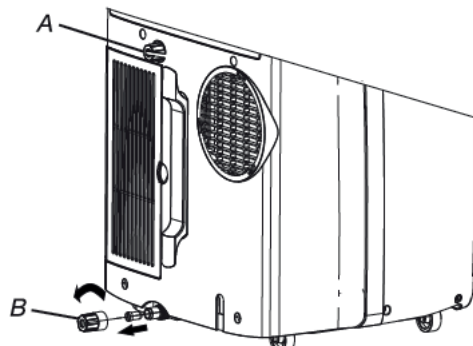

A. Tappo di scarico secondario
B. Tappo del tubo di scarico

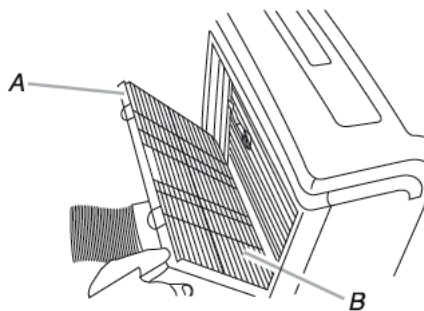

A. Sportellino del pannello del filtro
B. Filtro dell'aria

Immagazzinamento dopo l'uso

1. Scaricare l'acqua (vedere "Svuotamento del serbatoio dell'acqua del climatizzatore").
2. Mettere in funzione il climatizzatore in modalità Solo ventilatore per circa 12 ore per farlo asciugare.
3. Spegnere o staccare il climatizzatore dalla rete elettrica.
4. Rimuovere il tubo flessibile di scarico e riporlo con il climatizzatore in un luogo pulito e asciutto. Vedere le "Istruzioni di installazione".
5. Rimuovere il kit per finestre e riporlo con il climatizzatore in un luogo pulito e asciutto. Vedere le "Istruzioni di installazione".
6. Rimuovere e pulire il filtro. Vedere "Pulizia del filtro dell'aria".
7. Pulire la parte esterna del climatizzatore. Vedere "Pulizia della parte esterna".
8. Rimontare il filtro.
9. Rimuovere le batterie e riporre il telecomando con il climatizzatore in un luogo pulito e asciutto.

Istruzioni di installazione

Strumenti e parti

Preparare gli attrezzi e gli elementi occorrenti prima di iniziare l'installazione. Leggere e seguire le istruzioni fornite con gli utensili sotto elencati.

1. Strumenti necessari

- Cacciavite a stella
- Seghetto
- Trapano senza fili e punta da 1/8"
- Forbici
- Matita

2. Componenti in dotazione

L'azienda fornisce un solo schema di installazione per il climatizzatore mobile. Vedere "Installazione del climatizzatore mobile".

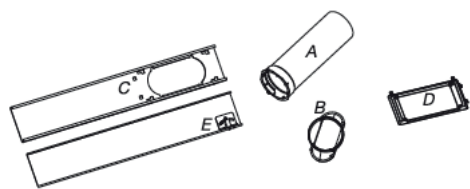

- A. Tubo flessibile di scarico
- B. Adattatore di scarico per finestre
- C. Sezione esterna della guida
- D. Copertura parapiooggia
- E. Sezione interna della guida

Requisiti del luogo di installazione

NOTE:

- Il tubo flessibile di scarico consente di posizionare il climatizzatore a una distanza compresa tra 23 1/2" e 67" (60 cm e 170 cm) da una porta o finestra. Gli apparecchi con funzione supplementare di riscaldamento devono essere tenuti ad almeno 100 cm di distanza da superfici combustibili. L'apparecchio deve essere installato, utilizzato e immagazzinato in un locale con una superficie maggiore di 14.5 m² e un'altezza maggiore di 2,2 m. I climatizzatori mobili sono progettati come apparecchi per il raffreddamento supplementare di aree specifiche all'interno di un locale.
- Per garantire un'adeguata ventilazione, mantenere la distanza richiesta di almeno 23 1/2" (60 cm) tra l'uscita dell'aria di ritorno e la parete o altri ostacoli.
- Non ostruire l'uscita dell'aria.
- Garantire un facile accesso alla presa di corrente collegata a terra.

Requisiti elettrici

- Il climatizzatore mobile dovrebbe essere collegato a una presa di corrente collegata a terra da 220-240V / 50Hz, con fusibile da 20 amp.
- È consigliato l'uso di un fusibile o di un interruttore ritardato.
- Tutti i collegamenti devono essere conformi alle norme nazionali e locali sugli impianti elettrici e devono essere realizzati da un elettricista qualificato. Per dubbi o domande, rivolgersi a un elettricista qualificato.

Usare il cavo di alimentazione in dotazione:

collegare il cavo di alimentazione a una presa collegata a terra.

NOTE:

- Il cavo di alimentazione, se danneggiato, deve essere sostituito con un cavo nuovo fornito dal fabbricante dell'apparecchio e non deve essere riparato.
- Temperatura di esercizio in modalità Raffreddamento: 21°C- 35°C
Temperatura di esercizio in modalità Riscaldamento: 7°C-27°C

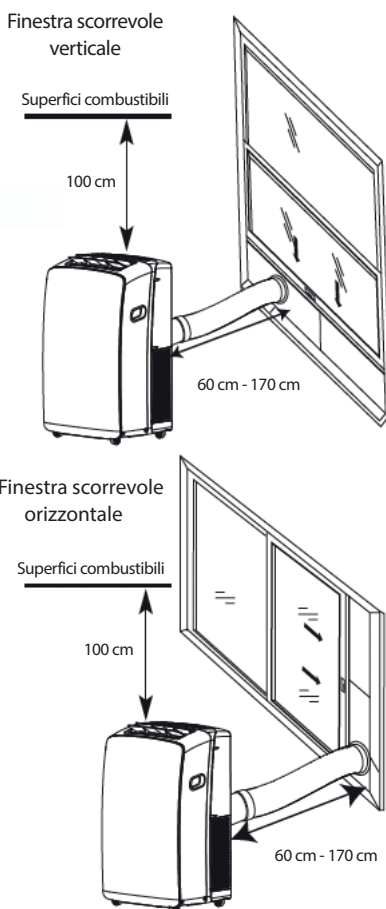

Guida alla ricerca guasti

I problemi di funzionamento sono spesso dovuti a cause banali; prima di contattare il centro assistenza, consultare la tabella seguente. Si potranno risparmiare tempo e spese non necessarie.

| Guasto | Analisi |
|---|---|
| Il climatizzatore non funziona | <ul style="list-style-type: none"> Il cavo di alimentazione è scollegato dalla presa. Inserire la spina in una presa di corrente collegata a terra. Vedere "Requisiti elettrici". Un fusibile dell'impianto elettrico è bruciato oppure è scattato un interruttore di sicurezza. Sostituire il fusibile o resettare l'interruttore di circuito. Vedere "Requisiti elettrici". Non è stato premuto il tasto ON/OFF. Premere ON/OFF. Si è verificata un'interruzione della rete elettrica. Attendere il ripristino della rete elettrica. È in uso un fusibile o un interruttore ritardato di portata non idonea. Sostituire con un fusibile o un interruttore ritardato di portata idonea. Vedere "Requisiti elettrici". |
| Il climatizzatore fa bruciare i fusibili o scattare gli interruttori | <ul style="list-style-type: none"> Ci sono troppi apparecchi in uso sullo stesso circuito. Scollegare o trasferire gli apparecchi collegati allo stesso circuito. Si è cercato di riavviare il climatizzatore troppo presto dopo lo spegnimento. Attendere almeno 3 minuti dopo lo spegnimento del climatizzatore prima di riavviarlo. È stata cambiata la modalità di funzionamento. Attendere almeno 3 minuti dopo lo spegnimento del climatizzatore prima di riavviarlo. |
| Il climatizzatore sembra funzionare in maniera eccessiva | <ul style="list-style-type: none"> Ci sono porte o finestre aperte? Tenere le porte e le finestre chiuse. In modalità Raffreddamento: il climatizzatore si trova in un locale troppo pieno o in un ambiente in cui sono in uso apparecchi che producono calore. Usare ventole di scarico quando si cucina o si fa il bagno e non usare apparecchi che producono calore nelle ore più calde del giorno. I climatizzatori mobili sono progettati come apparecchi per il raffreddamento supplementare di aree specifiche all'interno di un locale. Può essere necessario un climatizzatore di maggiore potenza, in base alle dimensioni del locale da raffreddare. In modalità Riscaldamento: il climatizzatore si trova in un locale molto freddo. I climatizzatori mobili sono progettati come apparecchi per il riscaldamento supplementare di aree specifiche all'interno di un locale. Può essere necessario un climatizzatore di maggiore potenza, in base alle dimensioni del locale da riscaldare. |
| Il climatizzatore funziona solo per brevi periodi, ma l'ambiente non viene raffreddato o riscaldato | <ul style="list-style-type: none"> La temperatura impostata è vicina alla temperatura ambiente. Abbassare o aumentare la temperatura impostata. "Descrizione del modo di funzionamento". |
| Codice di errore sul display | <ul style="list-style-type: none"> Se sul display appare il codice di errore E5, l'unità ha il serbatoio pieno e occorre svuotare l'acqua. Vedere "Svuotamento del serbatoio dell'acqua del climatizzatore". Una volta svuotato il serbatoio, l'unità può essere messa in funzione. Se sul display appare il codice di errore E1/E2/E3/E6/E7/EA, contattare il servizio assistenza clienti. |
| Il climatizzatore funziona, ma non raffredda/riscaldi | <ul style="list-style-type: none"> Il filtro è sporco o ostruito da sostanze estranee. Pulire il filtro . L'uscita dell'aria è ostruita. Pulire l'uscita dell'aria. L'impostazione della temperatura non è appropriata. Nella modalità Raffreddamento: la temperatura impostata è troppo alta. Abbassare la temperatura impostata. Nella modalità Riscaldamento: la temperatura impostata è troppo bassa. Aumentare la temperatura impostata |
| Il climatizzatore si accende e spegne ciclicamente troppo spesso | <ul style="list-style-type: none"> Il climatizzatore non è di dimensioni idonee per il locale. Controllare la potenza di raffreddamento/ riscaldamento del climatizzatore mobile. I climatizzatori mobili sono progettati come apparecchi per il raffreddamento/riscaldamento supplementare di aree specifiche all'interno di un locale. Il filtro è sporco o ostruito da sostanze estranee. Pulire il filtro . Nella modalità Raffreddamento, c'è troppo caldo o troppa umidità nel locale (recipienti di cottura scoperti, docce in funzione, ecc.). Usare un ventilatore per disperdere il calore o l'umidità del locale. Non mettere in funzione apparecchi che producono calore nelle ore più calde della giornata. Nella modalità Riscaldamento, la temperatura dell'ambiente è troppo alta. Non usare il climatizzatore quando la temperatura del locale è troppo alta. Le feritoie di ventilazione sono ostruite. Installare il climatizzatore in una posizione in cui le feritoie di ventilazione non siano ostruite da tende, imposte, mobili ecc. La temperatura esterna è inferiore a 18°C. Non mettere in funzione il climatizzatore in modalità Raffreddamento quando la temperatura esterna è inferiore a 18°C. |

Nota: se i problemi persistono, spegnere l'apparecchio, scollegarlo dalla rete elettrica, quindi contattare il centro assistenza autorizzato Whirlpool più vicino. Non cercare di spostare, riparare, smontare o modificare da soli l'apparecchio.

SERVIZIO ASSISTENZA

Prima di contattare il servizio assistenza:

1. Provare a risolvere da soli il problema seguendo le indicazioni della sezione "Guida alla ricerca guasti".
2. Spegner e riavviare l'apparecchio per verificare se l'anomalia persiste.

Qualora, una volta eseguiti i controlli di cui sopra, l'anomalia persista, contattare il servizio assistenza.

Prepararsi a fornire:

- una breve descrizione dell'anomalia;
- il modello del climatizzatore;
- il codice di assistenza (il numero che segue la parola Service sulla targhetta matricola adesiva posta sul lato o sul fondo dell'unità interna).
- È possibile trovare il numero di assistenza anche sul libretto di garanzia;
- il proprio indirizzo completo;
- il proprio numero di telefono.

Qualora si renda necessaria una riparazione, rivolgersi a un

Servizio Assistenza autorizzato (a garanzia dell'utilizzo di pezzi di ricambio originali e di una corretta riparazione).

Sarà necessario presentare la fattura originale.

La mancata osservanza delle presenti istruzioni potrebbe compromettere la sicurezza e la qualità del prodotto.

SERVICE 0000 000 00000



Nota: il manuale completo dell'apparecchio può essere scaricato dal seguente sito web: docs.whirlpool.eu usando il codice QR

**Whirlpool EMEA
Via Pisacane 1
20016 PERO (MI) ITALY**



INSTRUCCIONES DE SEGURIDAD

ES IMPORTANTE LEER Y RESPETAR ESTAS INSTRUCCIONES

- Descargue el manual de instrucciones completo desde docs.whirlpool.eu o llame al número de teléfono que se muestra en el folleto de la garantía.
- Antes de usar el aparato, lea atentamente estas instrucciones de seguridad. Téngalas a mano para consultarlas más adelante.
- Tanto estas instrucciones como el aparato contienen importantes advertencias de seguridad, que deben respetarse en todo momento. El fabricante declina cualquier responsabilidad derivada del incumplimiento de estas instrucciones de seguridad, del uso indebido del aparato o del ajuste incorrecto de los mandos.
- ⚠ El aparato utiliza refrigerante inflamable (R290), la cantidad máxima de refrigerante cargado es de 0,3 kg. El aparato deberá instalarse, utilizarse y almacenarse en una habitación con una superficie de más de 14.5 m². La habitación deberá tener una altura de más de 2,2 m.
 - ⚠ El aparato ha sido sometido a pruebas de presión estática externa de entre 0,95 MPa y 1,05 MPa.
- ⚠ Los niños muy pequeños (0-3 años) deben mantenerse alejados del aparato. Los niños pequeños (3-8 años) deben mantenerse alejados del aparato, a menos que estén bajo vigilancia constante. Tanto los niños a partir de 8 años como las personas cuyas capacidades físicas, sensoriales o mentales estén disminuidas o que carezcan de la experiencia y conocimientos necesarios pueden utilizar este aparato si reciben la supervisión o las instrucciones necesarias para utilizarlo de forma segura y comprenden los riesgos a los que se exponen. Los niños no deberán jugar con el aparato. Los niños no deben realizar tareas de limpieza ni de mantenimiento sin supervisión.

USO PERMITIDO

- ⚠ PRECAUCIÓN: El aparato no está destinado a ponerse en funcionamiento por medio de un dispositivo de encendido externo, como un temporizador, o de un sistema de control remoto independiente.
- ⚠ Este aparato está destinado a un uso en ambientes domésticos o en ambientes similares como: hoteles y oficinas.
- ⚠ Este aparato no es para uso profesional.
- ⚠ Apague siempre el aire acondicionado primero con el mando a distancia o con el botón de encendido del panel del producto.
No utilice un interruptor del circuito de corriente ni desenchufe el cable para apagarlo. Desconecte el aire acondicionado del suministro eléctrico si va a permanecer mucho tiempo sin usar o durante una tormenta.

INSTRUCCIONES DE SEGURIDAD

- ⚠ No introduzca nunca obstáculos en la salida de aire, hay riesgo de lesiones. Mantenga las aberturas de ventilación libres de cualquier obstrucción.

INSTALACIÓN

- ⚠ La manipulación e instalación del aparato la deben realizar dos o más personas: hay riesgo de lesionarse. Utilice guantes de protección para el desembalaje y la instalación, ya que hay riesgo de cortes.
- ⚠ La instalación, incluidas las conexiones eléctricas y las reparaciones, deben ser realizadas por un técnico cualificado de acuerdo con las normas nacionales referentes al cableado.

No realice reparaciones ni sustituciones de partes del aparato no indicadas específicamente en el manual del usuario.

Mantenga a los niños alejados del lugar de instalación. Tras desembalar el aparato, compruebe que no se ha dañado durante el transporte.

Si observa algún problema, póngase en contacto con el distribuidor o el Servicio Postventa más cercano.

Una vez instalado el aparato, mantenga los restos de embalaje (plásticos, piezas de poliestireno extruido, etc.) fuera del alcance de los niños, ya que hay riesgo de asfixia.

El aparato debe desconectarse de todo el suministro eléctrico remoto antes de efectuar cualquier operación de instalación; hay riesgo de descarga eléctrica.

Durante la instalación, compruebe que el aparato no dañe el cable de alimentación; hay riesgo de descarga eléctrica. No active el aparato hasta haberlo instalado por completo.

⚠ La manguera de salida flexible permite colocar el aire acondicionado a una distancia de entre 60 cm y 170 cm (23 " y 67 ") de la ventana o de la puerta. El aparato con calefactor adicional debe instalarse a una distancia mínima de 100 cm de la superficie combustible.

- ⚠ No utilice su aire acondicionado en baños, cuartos de lavado o cualquier lugar húmedo.
- ⚠ Desconecte el cable de alimentación antes de mover el aparato.

INSTRUCCIONES DE SEGURIDAD

ADVERTENCIAS SOBRE ELECTRICIDAD

- ⚠ El suministro eléctrico debe ser de tensión nominal y debe contar con un circuito especial para el aparato. El diámetro del cable de alimentación debe cumplir los requisitos.
- ⚠ Debe ser posible desconectar el aparato de la fuente de alimentación desenchufándolo.
El aparato debe conectarse a tierra de conformidad con las normativas de seguridad vigentes en materia de electricidad.
- ⚠ Se recomienda el uso de un fusible o interruptor de circuito de acción retardada. Todo el cableado debe cumplir las normativas locales y nacionales en materia de electricidad y debe ser instalado por un electricista cualificado.
- ⚠ No utilice alargadores, regletas ni adaptadores. Una vez terminada la instalación, los componentes eléctricos no deberán quedar accesibles para el usuario. No use el aparato si está mojado o va descalzo. No use este aparato si tiene un cable o un enchufe de red dañado, si no funciona bien, o si se ha dañado o se ha caído.
- ⚠ Si el cable de alimentación está dañado, el fabricante, su agente de servicio técnico o una persona igualmente cualificada deberán sustituirlo para evitar peligros, ya que hay riesgo de descarga eléctrica.
- ⚠ Asegúrese de realizar una conexión a masa segura y de que un profesional conecte el cable de tierra al sistema especial de conexión a masa del edificio. El aparato debe estar equipado con un interruptor eléctrico de protección contra fugas y con un interruptor de circuito auxiliar con la capacidad suficiente. El interruptor de circuito también debe tener una función de diferencial termo-magnético para garantizar la seguridad en caso de cortocircuitos y sobrecargas.

| | |
|---|--|
| Modelo | 9 K y 12 K |
| Capacidad requerida para el interruptor de circuito | 16 A (Tipo de Fusible: 9k A+ HPT3.15A/250VAC; Otros, T5A/250VAC) |

LIMPIEZA Y MANTENIMIENTO

- ⚠ **ADVERTENCIA:** Asegúrese de que el aparato esté apagado y desconectado del suministro eléctrico antes de realizar cualquier operación de mantenimiento; no utilice aparatos de limpieza con vapor, hay riesgo de descarga eléctrica.

ELIMINACIÓN DEL MATERIAL DE EMBALAJE

- El material de embalaje es 100 % reciclable y está marcado con el símbolo de reciclaje . Por lo tanto, deberá desechar las diferentes piezas del embalaje de forma responsable, respetando siempre las normas locales sobre eliminación de residuos.

ELIMINACIÓN DE LOS ELECTRODOMÉSTICOS

- Este aparato ha sido fabricado con material reciclable o reutilizable. Debe desecharse de acuerdo con la normativa local al respecto. Para obtener información más detallada sobre el tratamiento, recuperación y reciclaje de electrodomésticos, póngase en contacto con las autoridades locales, con el servicio de recogida de residuos domésticos, o con la tienda en la que adquirió el aparato. Este aparato lleva la marca CE de conformidad con la Directiva Europea 2012/19/UE sobre residuos de aparatos eléctricos y electrónicos (RAEE). La correcta eliminación de este producto evita consecuencias negativas para el medio ambiente y la salud.







El símbolo  que se incluye en el aparato o en la documentación que lo acompaña indica que no puede tratarse como un residuo doméstico, sino que debe entregarse en un punto de recogida adecuado para el reciclado de aparatos eléctricos y electrónicos.

DECLARACIÓN DE CONFORMIDAD

- Eel gas refrigerante está dentro de un sistema sellado herméticamente (R290, GWP 3).Consulte la etiqueta de datos para obtener información más detallada.

INSTRUCCIONES DE SEGURIDAD

Explicación de los símbolos mostrados por la unidad.

| | | |
|---|-------------|---|
|  Caution, risk of fire | ADVERTENCIA | Este símbolo indica que el aparato utiliza refrigerante inflamable. Si hay fugas de refrigerante y este se expone a una fuente externa de ignición, hay riesgo de incendio |
|  | ADVERTENCIA | Este símbolo indica que debe leerse atentamente el manual de funcionamiento |
|  | ADVERTENCIA | Este símbolo indica que el personal de servicio debe utilizar aparato según las instrucciones del manual de instalación |
|  | ADVERTENCIA | Este símbolo indica que hay disponibles manuales de instrucciones o de instalación |

INSTRUCCIONES DE SEGURIDAD PARA RECARGAR EL APARATO CON REFRIGERANTE ESPECÍFICO

- Descargue el manual completo para consultar más detalladamente métodos de instalación, recarga, mantenimiento y reparación en docs.whirlpool.eu.
 - ⚠ No utilice ningún medio distinto a los indicados por el fabricante para acelerar el proceso de descongelación.
 - ⚠ El aparato debe ubicarse en una zona bien ventilada en la que el tamaño de la habitación se corresponda con la zona especificada para su funcionamiento; sin fuentes de ignición en continuo funcionamiento (como; fuego abierto, aparatos de gas en funcionamiento o calentadores eléctricos en funcionamiento).
 - ⚠ No lo perforo ni lo queme. Tenga en cuenta que los refrigerantes pueden ser inodoros. Cualquier persona que trabaje con el circuito de refrigerante o que deba manipularlo debe estar en posesión de un certificado válido y vigente de una autoridad de evaluación acreditada por la industria que autorice su competencia para manipular refrigerantes de forma segura y de conformidad con las especificaciones de evaluación reconocidas por la industria. Las reparaciones deben realizarse exclusivamente según las recomendaciones del fabricante del equipamiento. Las tareas de mantenimiento y de reparación que requieran la asistencia de otro personal cualificado deberán llevarse a cabo bajo la supervisión de una persona competente en el uso de refrigerantes inflamables. El aparato debe instalarse, ponerse en funcionamiento y colocarse en una habitación con una superficie de suelo de más de 14.5 m². La instalación de la tubería debe realizarse en una habitación con una superficie de suelo de más de 14.5 m². La tubería debe cumplir con las normativas nacionales sobre gas. La cantidad máxima de una carga de refrigerante es de 0,3 kg. Cuando se reutilicen juntas quemadas, la pieza quemada debe volver a fabricarse.
1. El transporte de equipamientos que contengan refrigerantes inflamables debe cumplir con las normativas de transporte.
 2. Los signos del etiquetado del equipamiento deberán cumplir las normativas locales.
 3. La eliminación de los equipamientos que utilicen refrigerantes inflamables deberá realizarse de conformidad con las normativas nacionales.

INSTRUCCIONES DE SEGURIDAD

4. La conservación del equipamiento / de los aparatos deberá cumplir las instrucciones del fabricante.
5. Conservación de equipamiento empaquetado (no vendido) La protección del embalaje de conservación debe garantizar que los daños mecánicos causados al equipamiento en su embalaje no provoquen fugas en la carga de refrigerante. El número máximo de partes del equipamiento que se permite almacenar en el mismo embalaje deberá cumplir las normativas locales.

6. Información sobre reparación.

6-1 Comprobaciones en el área

Antes de empezar a trabajar con un sistema que contenga refrigerantes inflamables deben realizarse varias comprobaciones de seguridad para minimizar el riesgo de inflamación.

Para reparar el sistema de refrigeración deben tomarse las siguientes precauciones antes de realizar cualquier trabajo en el sistema.

6-2 Procedimiento de trabajo

El trabajo debe seguir un procedimiento controlado para minimizar el riesgo de que haya presente gas inflamable o vapor mientras se llevan a cabo las reparaciones.

6-3 Área de trabajo general

Todo el personal de mantenimiento y otras personas que trabajen en la zona deberán conocer el carácter del trabajo que se está llevando a cabo. Debe evitarse el trabajo en espacios cerrados.

6-4 Comprobación de la presencia de refrigerante

Antes de comenzar y durante el trabajo debe comprobarse la zona con un detector de refrigerante apropiado para asegurar que el técnico está protegido de ambientes potencialmente inflamables. Asegúrese de que el equipamiento de detección de fugas que está utilizando sea apropiado para refrigerantes inflamables, es decir, que no genere chispas, que esté adecuadamente sellado y que sea seguro.

6-5 Presencia de extintores

Si fuera necesario llevar a cabo algún trabajo a alta temperatura en el equipo de refrigeración o en piezas asociadas, debe tener un equipo de extinción de incendios a mano. Prepare un extintor de incendios de polvo seco o de CO₂ junto a la zona de carga.

6-6 Fuentes de ignición

Ninguna persona que realice tareas relacionadas con el sistema de refrigeración que implique exponer tubos que contienen o han contenido refrigerante inflamable puede utilizar fuentes de ignición que puedan causar fuego o explosión.

Durante las tareas de instalación, reparación, desmontaje o eliminación en las que se pueda liberar refrigerante, todas las posibles fuentes de ignición, incluida el fumar cigarrillos, deben mantenerse lo suficientemente alejadas del espacio alrededor. Antes de iniciar ningún trabajo, es necesario inspeccionar el área alrededor del equipo para garantizar que no hay peligro de incendio. Deberán mostrarse señales de «No fumar».

6-7 Área ventilada

Asegúrese de que es una zona abierta o bien ventilada antes de entrar en el sistema o de realizar cualquier trabajo a alta temperatura. Es necesario garantizar la ventilación durante el tiempo que dure el trabajo. La ventilación debe permitir la dispersión del refrigerante que se libere y, preferiblemente, su evacuación al exterior hacia la atmósfera.

6-8 Comprobaciones en el equipo de refrigeración

Si se cambia algún componente eléctrico, este debe ser adecuado para el uso pretendido

INSTRUCCIONES DE SEGURIDAD

y cumplir con las especificaciones. Deben seguirse las directrices de mantenimiento y reparación del fabricante en todo momento. Si tiene dudas, póngase en contacto con el departamento técnico del fabricante para solicitar ayuda. Durante las instalaciones en las que se utilizan refrigerantes inflamables, deben efectuarse las siguientes comprobaciones:

- La carga real de refrigerante se corresponde con el tamaño de la habitación en la que están instaladas las partes que contienen el refrigerante;
- La maquinaria de ventilación y las salidas funcionan adecuadamente y no están obstruidas;
- Si se ha utilizado un circuito de refrigeración indirecto, es necesario comprobar la presencia de refrigerante en él;
- Las etiquetas del equipo todavía se pueden ver y leer. Cambie las etiquetas y señales que no sean legibles;
- Las tuberías de refrigerante o los componentes están instalados de modo que sea improbable que estén expuestos a sustancias que puedan corroer los componentes que contienen refrigerante, a menos que dichos componentes estén fabricados con materiales resistentes a la corrosión o estén protegidos adecuadamente.

6-9 Comprobación de los dispositivos eléctricos

La reparación y el mantenimiento de los componentes eléctricos deben incluir comprobaciones de seguridad y procedimientos de control de los componentes. Si se produce un problema que compromete la seguridad, no conecte la corriente hasta que no haya solucionado el problema. Si el problema no se puede solucionar inmediatamente y el aparato debe continuar en funcionamiento, utilice una solución provisional. Esto deberá comunicarse al propietario del equipo para que todas las partes estén al corriente. Realice las siguientes comprobaciones de seguridad iniciales:

- Los condensadores están descargados: esto deberá realizarse de forma segura para evitar que se produzcan chispas;
- No hay componentes eléctricos conectados y cables descubiertos mientras se realiza la carga, recuperación o purga del sistema;
- Hay continuidad en la toma de tierra.

7. Reparaciones de los componentes sellados

Durante la reparación de los componentes sellados, desconecte la alimentación eléctrica del equipo con el que está trabajando antes de retirar el suministro eléctrico sellado al equipo, después es necesario mantener permanentemente en marcha un equipo de detección de fugas en el punto más crítico para advertir sobre posibles situaciones de peligro. Debe prestarse especial atención a lo siguiente para garantizar que cuando se trabaja en componentes. No se altera la cubierta de forma que afecte al nivel de protección. Esto incluye daños en cables, excesivo número de conexiones, terminales que no cumplen con las especificaciones originales, daños en las juntas, colocación incorrecta del prensacables, etc. Asegúrese de que el aparato está instalado de forma segura. Compruebe que las juntas o el material de sellado no se han deteriorado y cumplen con su finalidad de evitar la entrada en atmósferas inflamables. Las piezas de repuesto deben cumplir las especificaciones del fabricante.

NOTA:

El uso de sellador de silicona puede inhibir la eficacia de algunos de equipos de detección de fugas. No es necesario aislar los componentes intrínsecamente seguros antes de realizar tareas en los mismos.

8. Reparaciones en componentes intrínsecamente seguros

INSTRUCCIONES DE SEGURIDAD

No aplique cargas inductivas o de capacitancia al circuito sin asegurarse de que no excederán la corriente y la tensión permitidas para el equipo en uso. En atmósferas inflamables solo se puede trabajar en los componentes bajo tensión intrínsecamente seguros. El aparato de prueba debe tener la potencia adecuada. Sustituya los componentes exclusivamente por las piezas que especifica el fabricante. Otras piezas pueden provocar la ignición del refrigerante debido a una fuga.

9. Cableado

Compruebe que los cables no están sometidos a desgaste, corrosión, presión excesiva, vibración, bordes cortantes u otros efectos medioambientales adversos. Cuando realice la comprobación, tenga también en cuenta los efectos del envejecimiento o la vibración continua de fuentes como compresores o ventiladores.

10. Detección de refrigerantes inflamables

Bajo ninguna circunstancia se pueden utilizar potenciales fuentes de ignición en la búsqueda o detección de fugas de refrigerante. No utilice lámparas de halogenuros (o cualquier otro detector con llama viva).

10. Métodos de detección de fugas

En sistemas con refrigerantes inflamables se pueden utilizar los siguientes métodos de detección de fugas:

- Detectores electrónicos de fugas, pero es posible que su sensibilidad no sea la adecuada o que sea necesario calibrarlos (la calibración del equipo debe realizarse en un área donde no haya refrigerante.)
- Asegúrese de que el detector no es una potencial fuente de ignición y es apto para el refrigerante utilizado.
- El equipo de detección de fugas debe establecerse a un porcentaje del LFL del refrigerante y calibrarse para confirmar el refrigerante empleado y el porcentaje de gas adecuado (25 % como máximo).
- Con la mayoría de refrigerantes se pueden utilizar líquidos de detección de fugas, pero debe evitarse el uso de detergentes con cloro, ya que el cloro puede reaccionar con el refrigerante y corroer la tubería de cobre.
- Si sospecha de la existencia de una fuga, apague todas las llamas vivas.
- Si se detecta una fuga de refrigerante y es necesario efectuar una soldadura, será necesario extraer o aislar (mediante válvulas de cierre) todo el refrigerante del sistema, en una parte del sistema alejado del punto de fuga.

11. Extracción y evacuación

- Cuando acceda al circuito refrigerante para llevar a cabo reparaciones, o por cualquier otra razón, utilice procedimientos convencionales. No obstante, es importante seguir las buenas prácticas teniendo en cuenta la inflamabilidad del refrigerante.

Siga este procedimiento:

- Extraer el refrigerante;
- Purgar el circuito con gas inerte;
- Evacuar
- Purgar de nuevo con gas inerte;
- Abrir el circuito mediante corte o soldadura.

La carga de refrigerante debe recuperarse en botellas de recuperación adecuadas. Para que los refrigerantes inflamables del equipo sean seguros, es necesario «purgar» el sistema con

INSTRUCCIONES DE SEGURIDAD

nitrógeno sin oxígeno. Puede que sea necesario repetir este procedimiento varias veces. Para esta tarea no debe utilizarse oxígeno o aire comprimido. Para la purga se rompe el sistema con el llenado hasta lograr la presión adecuada, después se evacua a la atmósfera y, por último, se vuelve a hacer el vacío. Repita este procedimiento hasta que no quede refrigerante en el sistema. Cuando utilice la última carga, es necesario ventilar el sistema a presión ambiente para permitir el trabajo. El procedimiento anterior es fundamental si se va a soldar la tubería. Asegúrese de que el enchufe para la bomba de vacío no se encuentra cerca de posibles fuentes de ignición, de que se haya creado vacío en el sistema con nitrógeno sin oxígeno y de que haya ventilación continua.

12. Procedimientos de carga

Además de los procedimientos de carga convencionales, deben cumplirse los siguientes requisitos:

- Asegúrese de que no se mezclan distintos gases cuando se utiliza el equipo de carga.
- Las mangueras y los tubos flexibles deben ser lo más cortos posibles para minimizar la cantidad de refrigerante contenida en los mismos.
- Las botellas deben mantenerse en una posición apropiada siguiendo las instrucciones.
- Antes de cargar el refrigerante en el sistema, asegúrese de que el sistema de refrigeración tiene toma a tierra.
- Etiquete el sistema cuando finalice el proceso de carga (si no lo está ya).
- Extreme las precauciones para no cargar en exceso el sistema de refrigeración. Antes de proceder a la recarga del sistema, sométalo a pruebas de presión con nitrógeno sin oxígeno.

Una vez finalizada la carga, antes de la puesta en marcha, compruebe si hay fugas.

Lleve a cabo una prueba de fugas de seguimiento antes de abandonar el sitio.

13. Retirada del servicio

Antes de llevar a cabo este procedimiento, es muy importante que el técnico esté familiarizado con el equipo y sus características. Es buena práctica recuperar todos los refrigerantes de forma segura. Antes de llevar a cabo esta tarea, tome una muestra del aceite y del refrigerante por si fuera necesario analizarlo para poder reutilizar el refrigerante recuperado. Es esencial que haya suministro eléctrico para realizar esta tarea.

- a. Familiarícese con el equipo y con su funcionamiento.
- b. Aísle eléctricamente el sistema.
- c. Antes de iniciar el procedimiento, asegúrese de lo siguiente:
 - Dispone de un equipo de manipulación mecánica, si fuera necesario, para manipular las botellas de gas refrigerante;
 - Tiene disponible y utiliza correctamente un equipo de protección personal;
 - Una persona competente supervisa todo el proceso de recuperación;
 - El equipo de recuperación y las botellas cumplen con la legislación vigente.
- d. Efectúe un bombeo de vacío del sistema, si es posible.
- e. Si no fuera posible, haga un colector para eliminar el refrigerante de las distintas partes del sistema.
- f. Antes de proceder a la recuperación, asegúrese de colocar la botella en la báscula.
- g. Ponga en marcha la máquina de recuperación y utilícela de acuerdo con las instrucciones.
- h. No llene demasiado las botellas. (No debe sobrepasar el 80 % su volumen líquido).

INSTRUCCIONES DE SEGURIDAD

- i. No supere la presión de trabajo máxima de la botella, incluso temporalmente.
- j. Una vez haya llenado correctamente las botellas y haya finalizado el proceso, retire rápidamente las botellas y el equipo del lugar y cierre las válvulas de aislamiento.
- k. A menos que se haya limpiado y comprobado, no cargue el refrigerante recuperado en otro sistema de refrigeración.

14. Etiquetado

El equipo debe etiquetarse adecuadamente indicando que se ha retirado del servicio y vaciado el refrigerante. La etiqueta debe incluir la fecha y estar firmada. Asegúrese de que en el equipo hay etiquetas que indican que contiene refrigerante inflamable.

15. Recuperación

Cuando extraiga el refrigerante de un sistema, bien para realizar tareas de mantenimiento o la retirada del servicio, hágalo de forma segura. Cuando transfiera el refrigerante a las botellas, asegúrese de utilizar botellas de recuperación adecuadas. Asegúrese de que dispone de botellas suficientes con la capacidad necesaria para contener toda la carga del sistema. Las botellas que se van a utilizar deben ser aptas para el refrigerante recuperado y tener una etiqueta que indique el refrigerante que contienen (es decir, botellas especiales para refrigerante recuperado). Las botellas deben tener una válvula de descarga de presión y válvula de cierre que funcionan correctamente. Se recomienda evacuar y, si fuera posible, enfriar las botellas de recuperación vacías antes de llevar a cabo la recuperación. El equipo de recuperación debe estar en buenas condiciones, debe ser apto para la recuperación de refrigerantes inflamables y las instrucciones de uso del mismo deben estar a mano. También se necesitan básculas calibradas que funcionen correctamente. Los tubos flexibles deben tener acoplamientos de desconexión libres de fugas y en buenas condiciones. Antes de utilizar la máquina de recuperación, compruebe que funciona correctamente, que ha sido objeto de un mantenimiento correcto y que los componentes eléctricos asociados están sellados para evitar su ignición en caso de que haya una fuga de refrigerante. En caso de dudas, consulte con el fabricante. El refrigerante recuperado debe enviarse al proveedor en las botellas de recuperación adecuadas con la correspondiente nota de transferencia de residuos. No mezcle refrigerantes en las unidades de recuperación, sobre todo en las botellas. Si fuera necesario retirar el compresor o el aceite del compresor, asegúrese de que se han vaciado hasta un nivel que garantice que no queda refrigerante inflamable en el lubricante. Realice el proceso de evacuación antes de devolver el compresor al proveedor. Para acelerar este proceso, el cuerpo de compresor solo debe calentarse mediante un sistema eléctrico. Lleve a cabo la evacuación del aceite del sistema de forma segura. Antes de mover o trasladar el aire acondicionado, diríjase a técnicos cualificados para desconectar y reinstalar la unidad. No coloque ningún otro producto eléctrico o pertenencias domésticas debajo de la unidad interior o de la unidad exterior. El goteo de la condensación de la unidad podría mojarlos y esto puede provocar daños o problemas de mal funcionamiento a sus propiedades. Mantenga las aberturas de ventilación libres de obstrucciones. El aparato debe ubicarse en una zona bien ventilada en la que el tamaño de la habitación se corresponda con la zona especificada para su funcionamiento. El aparato debe almacenarse en un lugar donde no haya una llama encendida permanentemente (por ejemplo, un aparato de gas) ni focos de ignición (por ejemplo, un calentador eléctrico en marcha). No se permite el uso de conectores mecánicos reutilizables ni de juntas quemadas.

Interfaz de usuario



Empezar a usar el aire acondicionado



POWER

1. Pulse el botón de encendido para iniciar o detener el funcionamiento del aparato.



MODE

2. Pulse el botón de modo para seleccionar el modo de funcionamiento en la secuencia Refrigeración, Ventilador o Calefacción.



3. Pulse el botón de ajuste de temperatura para ajustar la temperatura deseada .



FAN

4. Pulse el botón FAN (ventilador) para escoger la velocidad del ventilador deseada en la secuencia Alta, Media o Baja.



Reinicio del filtro

1. Cuando la luz del indicador de Reinicio del filtro se encienda, retire, limpie y sustituya el filtro de aire. Consulte el apartado «Limpieza del filtro de aire».
2. Pulse y libere el botón FILTER (filtro) después de sustituir el filtro de aire.

NOTA: Pasadas 360 horas de funcionamiento del ventilador, la luz del indicador del filtro se encenderá. Seguirá encendida durante 180 horas o hasta que pulse el botón FILTER (filtro). Pasadas 180 horas, se apagará automáticamente.

NOTA IMPORTANTE:

- * Cuando el aire acondicionado se enciende por primera vez después de enchufarlo, se inicia en el modo 6th Sense.
- * La pantalla del aire acondicionado muestra la temperatura establecida. La pantalla muestra la temperatura ambiente solo en el modo en espera.
- * Si se cambia el modo mientras el aire acondicionado está en funcionamiento, el compresor se detendrá entre tres y cinco minutos antes de reiniciarse. Si se pulsa un botón durante este tiempo, el compresor no se reiniciará hasta pasado otro periodo de entre tres y cinco minutos.
- * En el modo de Refrigeración o Deshumidificación, el compresor y el ventilador del condensador se detendrán cuando la temperatura ambiente alcance la temperatura establecida
- * En el modo de Solo ventilador NO puede ajustarse la temperatura.
- * La Calefacción NO está disponible en un aire acondicionado de solo refrigeración.
- * Los siguientes modos de funcionamiento solo pueden configurarse con el mando a distancia.



- * En caso de que se produzca un corte de corriente, cuando el aire acondicionado recupere el suministro eléctrico funcionará con la configuración previamente establecida.
- * Si la unidad funciona en un entorno con UNLIKELY VERY HUMIDITY (HUMEDAD EXTREMA), en el depósito interior de la unidad se irá acumulando agua. El aire acondicionado se detendrá cuando el depósito de agua esté lleno y la pantalla mostrará «E5» para informarle de que es necesario vaciar el recipiente interno. En la parte trasera del aparato hay un tubo de plástico, traslade el aparato a un lugar seguro y baje el tubo para eliminar el agua.

Mando a distancia

Colocación de las pilas en el mando a distancia

1. Inserte un alfiler, apriete hacia abajo con suavidad en la tapa de las pilas y empuje en la dirección de la flecha para extraerla, tal y como se muestra.
2. Introduzca 2 pilas AAA (1,5 V) en el compartimento. Asegúrese de colocar los polos «+» y «-» correctamente.
3. Vuelva a colocar la tapa que cubre las pilas en el mando a distancia.

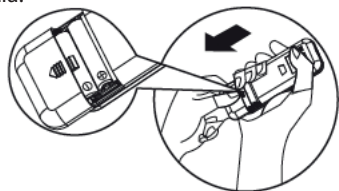

• Preconfiguración del mando a distancia

Cada vez que cambie las pilas del mando a distancia, el mando a distancia se preconfigura en modo de bomba de calor. El mando a distancia del aire acondicionado de bomba de calor puede usarse para controlar solamente modelos de aire acondicionado.

- El mando a distancia puede controlar el aparato desde una distancia de 7 m.

Nota: siga las instrucciones referentes al mando a distancia para utilizar el aire acondicionado.

Descripción de las funciones de los botones

1. BOTÓN ON/OFF (ENCENDIDO/APAGADO)

Pulsando este botón el aparato se pone marcha y/o se detiene.

2. BOTÓN MODE (MODO)

Permite seleccionar el modo de funcionamiento.

3. BOTÓN FAN (VENTILADOR)

Permite seleccionar la velocidad del ventilador en la secuencia automática, alta, media o baja.

4-5. BOTÓN TEMPERATURE (DE TEMPERATURA)

Permite seleccionar la temperatura ambiente. Permite ajustar la hora en el modo temporizador y en el reloj de hora real.

6. BOTÓN 6th SENSE

Ajusta o cancela el funcionamiento 6th Sense. En este modo, la temperatura y la velocidad del ventilador se ajustan automáticamente en función de la temperatura ambiente real.

7. BOTÓN SWING (OSCILACIÓN)

Detiene o inicia el movimiento de la lama de ajuste horizontal y establece la dirección deseada del aire arriba/abajo.

8. BOTÓN SLEEP (FUNCIONAMIENTO NOCTURNO)

1) Si se pulsa brevemente, ajusta o cancela el funcionamiento en modo nocturno.

El modo de funcionamiento nocturno puede ajustarse en el modo de funcionamiento de refrigeración, calefacción o secado, esta función le permite obtener un ambiente más cómodo para dormir.

2) Manténgalo pulsado durante 3 segundos para encender o apagar la luz de la pantalla de la unidad.

9. BOTÓN AROUND U

Se utiliza para iniciar o cancelar la función Around U. Al pulsar este botón, el mando a distancia transmite la temperatura ambiente real de su alrededor a la unidad interior y el aparato funcionará según esta temperatura para ofrecerle un mayor confort.

10. BOTÓN TIMER (TEMPORIZADOR)

Permite ajustar o anular el encendido del temporizador.

Permite ajustar o anular el apagado del temporizador.

11. BOTÓN SILENT (SILENCIOSO)

Se utiliza para ajustar o cancelar el funcionamiento silencioso. Pulse el botón silencioso para que la unidad funcione con un nivel de ruido bajo y obtener un ambiente tranquilo y cómodo.

Nota: en condiciones ambientales extremas, es posible percibir un ligero aumento temporal del ruido debido a la necesidad de alcanzar rápidamente la temperatura de confort.

Utilice el mando a distancia para controlar el aparato

- Para utilizar el aparato con el mando a distancia, apunte el mando a distancia en dirección al receptor de señal de la unidad interior para asegurarse de que recibe la señal.
- Para enviar una señal desde el mando a distancia, el símbolo parpadeará durante 1 segundo. Cuando el aparato principal recibe la señal, emite un sonido.

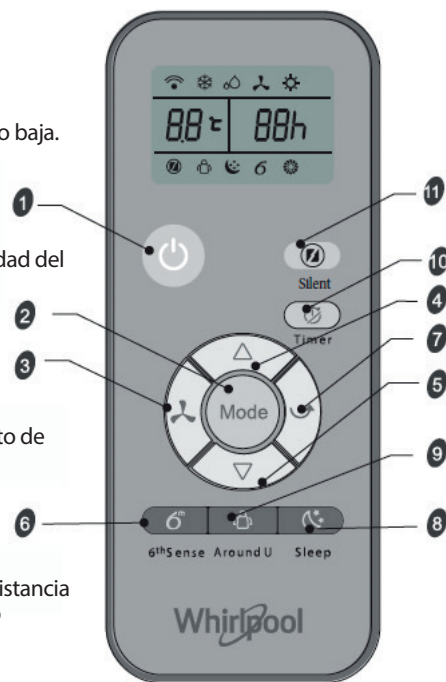
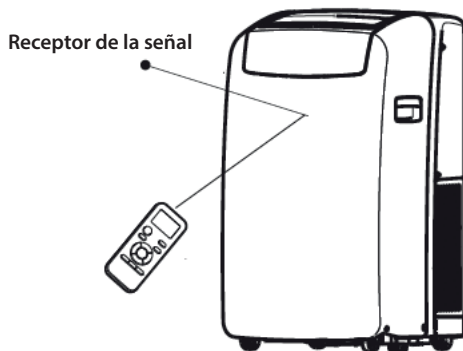

Símbolos en la pantalla del mando a distancia

- | | | | | | | | |
|--|--------------------------------|--|-------------------------------------|--|------------------------|--|--|
| | Indicador de refrigeración | | Velocidad automática del ventilador | | Indicador de 6th Sense | | Transmisión de la señal |
| | Indicador de deshumidificación | | Velocidad alta del ventilador | | Indicador de Sleep | | BBh Visor del temporizador configurado |
| | Indicador de solo ventilador | | Velocidad media del ventilador | | Indicador Around U | | BB° Visor de temperatura configurada |
| | Indicador de calefacción | | Velocidad baja del ventilador | | Indicador silencioso | | |

Mantenimiento

Drenaje del aire acondicionado

(Conecte el tubo de drenaje en el modo de calefacción, de lo contrario la unidad dejará de funcionar una vez alcanzado el nivel de advertencia.)

1. Pulse el botón ON/OFF (encendido/apagado) para apagar el aire acondicionado.
2. Desenchufe el aire acondicionado o desconecte el suministro eléctrico.
3. Mueva el aparato con cuidado y estabilidad hasta una lugar de drenaje o al exterior para drenar el agua. No mueva la unidad antes de que el agua se haya drenado por completo.
4. Retire el tapón del tubo de drenaje secundario y elimine el agua por completo.
5. Retire el tubo de drenaje principal del gancho. Retire el tubo de drenaje del extremo del tubo de drenaje principal y drene el agua por completo.

NOTA: Si va a almacenar el aire acondicionado después de usarlo, consulte «Almacenamiento después de usar».

6. Vuelva a colocar el tapón del tubo de drenaje y el tapón del tubo de drenaje secundario.
7. Vuelva a enganchar el tubo de drenaje principal en el gancho.
8. Vuelva a colocar el aire acondicionado.
9. Vuelva a enchufar el aire acondicionado o a conectar el suministro eléctrico.
10. Pulse el botón ON/OFF (encendido/apagado) para iniciar el aire acondicionado.

Limpeza del filtro de aire

1. Pulse el botón ON/OFF (encendido/apagado) para apagar el aire acondicionado.
2. Abra la puerta del panel del filtro de la parte trasera del aire acondicionado y retírelo.
3. Extraiga el filtro de aire de la puerta del panel del filtro.
4. Utilice una aspiradora para limpiar el filtro. Si el filtro está muy sucio, lave el filtro en agua caliente con un detergente suave. **NOTA:** No lave el filtro en el lavavajillas ni use ningún producto de limpieza químico.
5. Seque por completo el filtro al aire antes de volverlo a montar para garantizar su máxima eficacia.
6. Vuelva a fijar el filtro de aire en la puerta del panel del filtro.
7. Vuelva a colocar la puerta del panel del filtro.
8. Pulse el botón ON/OFF (encendido/apagado) para iniciar el aire acondicionado.

Limpeza del exterior

1. Desenchufe el aire acondicionado o desconecte el suministro eléctrico.
2. Retire el filtro de aire y límpielo por separado. Consulte el apartado «Limpeza del filtro de aire».
3. Frote el exterior del aire acondicionado con un paño suave húmedo.
4. Vuelva a enchufar el aire acondicionado o a conectar el suministro eléctrico.
5. Pulse el botón ON/OFF (encendido/apagado) para iniciar el aire acondicionado.

Eliminación de las pilas

Para proteger los recursos naturales y fomentar la reutilización de los materiales, separe las pilas de otros tipos de residuos y recíclelas a través de su sistema de retorno de pilas local.

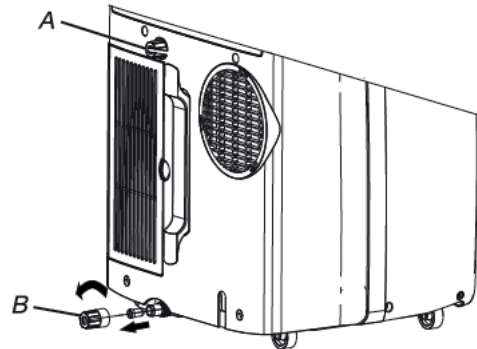

A. Tapón del tubo de drenaje secundario
B. Tapón del tubo de drenaje

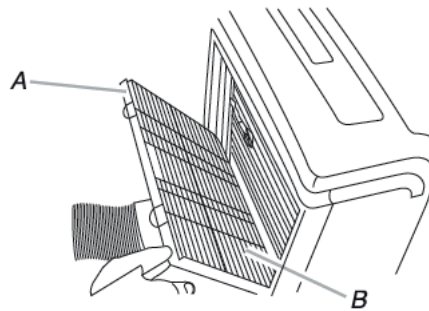

A. Puerta del panel del filtro
B. Filtro de aire

Almacenamiento después de usar

1. Drene el agua (consulte el apartado «Drenaje del aire acondicionado»)
2. Ponga en marcha el aire acondicionado en el modo de Solo ventilador durante unas 12 horas para secar el aire acondicionado.
3. Desenchufe el aire acondicionado.
4. Retire la manguera de extracción flexible y almacénela con el aire acondicionado en una zona limpia y seca. Consulte el apartado «Instrucciones de instalación»
5. Extraiga el kit de la ventana y guárdelo con el aire acondicionado en una zona seca y limpia. Consulte el apartado «Instrucciones de instalación»
6. Extraiga y limpie el filtro. Consulte el apartado «Limpeza del filtro de aire»
7. Limpie el exterior del aire acondicionado. Consulte el apartado «Limpeza del exterior»
8. Vuelva a colocar el filtro.
9. Extraiga las pilas y guarde el mando a distancia con el aire acondicionado en una zona limpia y seca.

Instrucciones de instalación

Herramientas y piezas

Reúna las herramientas necesarias antes de empezar la instalación. Lea y siga las instrucciones facilitadas con todas las herramientas enumeradas.

1. Herramientas necesarias

- Destornillador
- Sierra
- Taladro inalámbrico y broca de 1/8"
- Tijeras
- Lápiz

2. Piezas suministradas

La empresa solo facilita un plano para instalar el aire acondicionado local. Consulte el apartado «Instalación del aire acondicionado local».

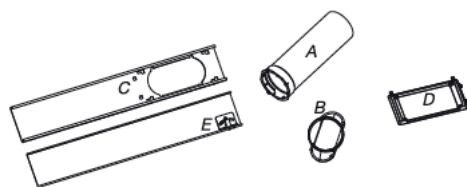

- A. Manguera de salida flexible
- B. Adaptador de salida de ventana
- C. Sección de deslizante exterior
- D. Cubierta de lluvia
- E. Sección de deslizante interior

Requisitos de ubicación

NOTA:

- La manguera de salida flexible permite colocar el aire acondicionado a una distancia de entre 23 1/2" y 67" (60 cm y 170 cm) de la ventana o de la puerta. El aparato con calefactor adicional debe instalarse a una distancia mínima de 100 cm de las superficies combustibles. El aparato deberá instalarse, utilizarse y almacenarse en una habitación con una superficie de más de 14.5 m² y con una altura de más de 2,2 m. Los aires acondicionados locales están diseñados como un equipo de refrigeración adicional para una habitación.
- Para asegurar una ventilación correcta, mantenga una distancia obligatoria de al menos 60 cm (23 1/2") desde la salida de aire de retorno hasta la pared o hasta otros obstáculos.
- No obstruya la salida de aire.
- Garantice un acceso fácil a la toma de corriente conectada a tierra.

Requisitos técnicos

- El aire acondicionado local debe conectarse a una toma de corriente con conexión a tierra con fusible de 220-240 V / 50 Hz, 20 amp.
- Se recomienda el uso de un fusible o interruptor de circuito de acción retardada.
- Todo el cableado debe cumplir las normativas locales y nacionales en materia de electricidad y debe ser instalado por un electricista cualificado. Si tiene alguna pregunta, póngase en contacto con un electricista cualificado.

Utilice el cable de alimentación:

Enchufe el cable de alimentación a una toma de corriente con conexión a tierra.

NOTA:

- Un cable de alimentación dañado debe sustituirse por un nuevo cable de alimentación obtenido del fabricante del producto y no debe ser reparado.
- Temperatura de funcionamiento de Enfriamiento 21°C- 35°C
- Temperatura de funcionamiento de Calefacción 7°C-27°C

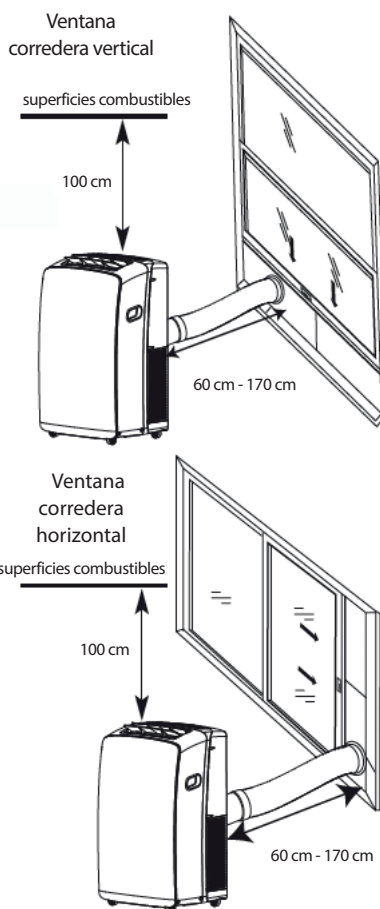

Puede descargar información más detallada sobre la instalación de: docs.whirlpool.eu

Resolución de problemas

Con frecuencia, los problemas de funcionamiento se deben a causas menores, revise y consulte la siguiente tabla antes de contactar con el Servicio de Asistencia Técnica. Puede ahorrarle tiempo y dinero.

| Problema | Análisis |
|--|--|
| El aire acondicionado no funciona | <ul style="list-style-type: none"> El cable de alimentación está desenchufado. Enchúfelo a una toma de corriente con conexión a tierra. Consulte el apartado «Requisitos técnicos» Se ha fundido un fusible de la casa o ha saltado un interruptor de circuito. Sustituya el fusible o vuelva a colocar el interruptor. Consulte el apartado «Requisitos técnicos» No ha pulsado el botón de Encendido/Apagado. Pulse ON/OFF (encendido/apagado). Ha fallado el suministro eléctrico local. Espere a que se restituya el suministro eléctrico. Se está utilizando un fusible o interruptor de circuito con efecto retardado de una capacidad inadecuada. Sustitúyalo por un fusible o interruptor de circuito con efecto retardado de la capacidad adecuada. Consulte el apartado «Requisitos técnicos» |
| El aire acondicionado funde los fusibles o hace saltar los interruptores de circuito | <ul style="list-style-type: none"> Hay demasiados aparatos en marcha en el mismo circuito. Desenchufe o traslade los aparatos que comparten el mismo circuito. Está intentando reiniciar el aire acondicionado demasiado pronto después de haberlo apagado. Espere al menos tres minutos después de apagar el aire acondicionado antes de volverlo a encender. Se ha cambiado el modo. Espere al menos tres minutos después de apagar el aire acondicionado antes de volver a encender el aparato. |
| El aire acondicionado parece funcionar a demasiada potencia | <ul style="list-style-type: none"> ¿Hay alguna puerta o ventana abierta? Mantenga cerradas puertas y ventanas. En el modo de refrigeración: el aire acondicionado se encuentra en una habitación muy concurrida o hay aparatos que desprenden calor en uso en la habitación. Utilice extractores cuando cocine o cuando tome un baño e intente no utilizar aparatos que desprendan calor durante la parte más calurosa del día. Los aires acondicionados locales están diseñados como un equipo de refrigeración adicional para una habitación. Podría ser necesario un aire acondicionado de mayor capacidad, dependiendo del tamaño de la habitación que se desea refrigerar. En modo de calefacción: el aire acondicionado se encuentra en una habitación muy fría. Los aires acondicionados locales están diseñados como un equipo de calefacción adicional para una habitación. Podría ser necesario un aire acondicionado de mayor capacidad, dependiendo del tamaño de la habitación que se desea calentar. |
| El aire acondicionado solo funciona durante muy poco tiempo, pero la habitación no está fría ni caliente | <ul style="list-style-type: none"> La temperatura establecida es similar a la temperatura ambiente. Suba o baje la temperatura establecida. Consulte el apartado «Descripción del modo de funcionamiento». |
| Muestra un código de error | <ul style="list-style-type: none"> Si la unidad muestra el código de error E5, significa que el depósito de la unidad está lleno y es necesario eliminar el agua, consulte el apartado «Drenaje del aire acondicionado». Una vez drenada el agua, puede utilizar la unidad. Si la unidad muestra el código de error E1/E2/E3/E6/E7/EA, póngase en contacto con el servicio técnico. |
| El aire acondicionado está en funcionamiento, pero no enfría/calienta | <ul style="list-style-type: none"> El filtro está sucio o tiene restos que lo obstruyen. Limpie el filtro . La salida de aire está obstruida. Limpie la salida de aire. El ajuste de temperatura no es compatible. En el modo de refrigeración: la temperatura establecida es demasiado alta. Baje la temperatura establecida. En modo de calefacción: la temperatura establecida es demasiado baja. Suba la temperatura establecida |
| El aire acondicionado se enciende y se apaga demasiado | <ul style="list-style-type: none"> El aire acondicionado no se corresponde adecuadamente al tamaño de la habitación. Compruebe las capacidades de refrigeración/calefacción de su aire acondicionado local. Los aires acondicionados locales están diseñados como un equipo de refrigeración/calefacción adicional para una habitación. El filtro está sucio o tiene restos que lo obstruyen. Limpie el filtro . Con el modo de refrigeración en la habitación hay demasiado calor o demasiada humedad (se cocina con recipientes sin tapar, hay un baño, etc.). Utilice un extractor para disminuir el calor o la humedad de la habitación. Intente no utilizar aparatos que desprendan calor durante la parte más calurosa del día. En el modo de calefacción, la temperatura ambiente es demasiado alta. No utilice el aire acondicionado cuando la temperatura ambiente sea demasiado alta. Las lamas están bloqueadas. Instale el aire acondicionado en un lugar en el que las lamas queden libres de cortinas, persianas, muebles, etc. La temperatura exterior es inferior a 18 °C. No intente utilizar el aire acondicionado en modo de refrigeración si la temperatura exterior es inferior a 18 °C. |

Nota: Si persisten los problemas, apague el aparato, desconéctelo de la fuente de alimentación y póngase en contacto con Servicio de Asistencia Técnica de Whirlpool más cercano. No intente mover, reparar, desmontar o modificar el aparato usted mismo.

SERVICIO POSTVENTA

Antes de llamar al Servicio de atención al cliente:

1. Intente resolver el problema usted mismo siguiendo las descripciones del apartado «Resolución de Problemas».
2. Apague el aparato y vuelva a encenderlo para comprobar si se ha solucionado el problema.

Si el fallo persiste después de llevar a cabo las revisiones anteriores, contacte con el Servicio de atención al cliente.

Proporcione:

- una breve descripción del problema;
- el modelo exacto del aire acondicionado;
- el número de servicio (está bajo la palabra Service en la pegatina de características, ubicada en el lateral o la parte inferior de la unidad interior).
- El número de servicio también aparece en la garantía;
- su dirección completa;
- su número de teléfono.

Nota: si desea obtener el manual completo de su aparato, puede descargarlo del sitio web siguiendo este enlace: docs.whirlpool.eu o utilizando el código QR

**Whirlpool EMEA
Via Pisacane 1
20016 PERO (MI) ITALIA**



Si hay que realizar alguna reparación, póngase en contacto con el **Servicio de Atención al Cliente** (garantizamos el uso de piezas originales y una reparación correcta).

Tendrá que presentar la factura original.

El incumplimiento de estas recomendaciones puede comprometer la seguridad y la calidad del producto.

SERVICE 0000 000 00000



INSTRUÇÕES DE SEGURANÇA

IMPORTANTE LER E RESPEITAR

- Transfira o manual de instruções completo em docs.whirlpool.eu ou contacte o número indicado no livro de garantia.
- Antes de utilizar o aparelho, leia estas instruções de segurança com atenção. Guarde-as por perto para consulta futura.
- As presentes instruções e o próprio aparelho possuem informações importantes relativas à segurança, as quais deverá ler e respeitar sempre. O fabricante não se responsabiliza por quaisquer acontecimentos decorrentes do incumprimento das presentes instruções de segurança, da utilização inadequada do aparelho ou da configuração incorreta dos respetivos controlos.
- ⚠ Este aparelho utiliza um refrigerante inflamável (R290) com uma carga máxima de 0,3 kg. Certifique-se de que instala, opera e armazena o aparelho num espaço com uma área de piso superior a 14.5 m². E o espaço deve ser superior a 2,2 m.
- ⚠ O aparelho foi testado com 0,95 MPa - 1,05 MPa de pressão estática externa.
- ⚠ As crianças (com menos de 3 anos) devem ser mantidas afastadas do aparelho. As crianças (entre os 3 e os 8 anos) devem ser mantidas afastadas do aparelho, exceto se estiverem sob supervisão permanente. Este aparelho pode ser utilizado por crianças a partir dos 8 anos e por pessoas com capacidades físicas, sensoriais ou mentais reduzidas ou com falta de experiência e conhecimento, desde que estejam sob supervisão ou tenham recebido instruções quanto à utilização segura deste aparelho e se compreenderem os perigos envolvidos. As crianças não devem brincar com o aparelho. A limpeza e a manutenção a cargo do utilizador não devem ser realizadas por crianças sem supervisão.

UTILIZAÇÃO AUTORIZADA

- ⚠ ATENÇÃO: o aparelho não deve ser ligado a partir de um dispositivo de comutação externa, como, por exemplo, um temporizador, nem a partir de um sistema de controlo remoto em separado.
- ⚠ Este aparelho destina-se a ser usado em ambiente doméstico e em aplicações semelhantes tais como: hotéis e escritórios.
- ⚠ Este aparelho não está concebido para o uso profissional.
- ⚠ Desligue sempre o ar condicionado utilizando o controlo remoto ou o botão de alimentação no produto em primeiro lugar.
Não utilize o disjuntor da fonte de alimentação nem retire a ficha da tomada para o desligar.
Desligue o ar condicionado da corrente elétrica se não tencionar utilizá-lo durante um longo período de tempo ou durante a ocorrência de trovoadas/relâmpagos.

INSTRUÇÕES DE SEGURANÇA

⚠ Nunca introduza objetos na saída de ar para evitar o risco de lesões. Mantenha as aberturas de ventilação desobstruídas.

INSTALAÇÃO

- ⚠ O aparelho deve ser transportado e instalado por duas ou mais pessoas, para evitar o risco de lesões. Use luvas de proteção para desembalar e instalar o aparelho - risco de cortes.
- ⚠ A instalação, incluindo as ligações elétricas, bem como quaisquer reparações devem ser realizadas por um técnico qualificado, de acordo com a regulamentação aplicável a ligações elétricas.

Não repare nem substitua nenhuma peça do aparelho a não ser que seja especificamente indicado no manual de utilização.

Mantenha as crianças afastadas do local da instalação. Depois de desembalar o aparelho, certifique-se de que este não foi danificado durante o transporte.

Em caso de problemas, contacte o revendedor ou o Serviço Pós-Venda mais próximo.

Uma vez instalado o aparelho, os elementos da embalagem (plástico, peças de esferovite, etc.) devem ser armazenados longe do alcance das crianças - risco de asfixia.

Deve desligar o aparelho da corrente elétrica remota antes de efetuar qualquer operação de instalação, para evitar o risco de choques elétricos.

Durante a instalação, certifique-se de que o aparelho não danifica o cabo de alimentação, pois existe o risco de incêndio ou de choques elétricos. Ligue o aparelho apenas depois de concluída a instalação do mesmo.

⚠ A mangueira de escape flexível permite o posicionamento do ar condicionado a uma distância entre 60 e 170 cm (23" e 67") da janela ou porta. O aparelho com aquecedor suplementar tem de ser mantido a uma distância mínima de 100 cm da superfície combustível.

- ⚠ Não opere o seu aparelho de ar condicionado num espaço húmido, tal como uma casa de banho ou uma lavandaria.
- ⚠ Desligue o cabo de alimentação antes de mover o aparelho.

INSTRUÇÕES DE SEGURANÇA

AVISOS SOBRE ELETRICIDADE

- ⚠ A corrente elétrica tem de ter a tensão nominal necessária e circuitos especiais para o aparelho. O diâmetro do cabo de alimentação tem de cumprir os requisitos necessários.
- ⚠ Deve ser possível desligar o aparelho da fonte de alimentação através da respetiva ficha.
O aparelho tem de ser ligado à terra de acordo com as normas de segurança elétrica nacionais.
- ⚠ Recomenda-se a utilização de um fusível com atraso temporal ou de um disjuntor com atraso temporal. Todas as cablagens têm de cumprir os regulamentos elétricos locais e nacionais e a sua instalação tem de ser efetuada por um eletricitista qualificado.
- ⚠ Não utilize extensões, tomadas múltiplas ou adaptadores. Após a instalação da máquina de secar, os componentes elétricos devem estar inacessíveis ao utilizador. Não utilize o aparelho com os pés descalços ou molhados. Não ligue este aparelho se o cabo ou a ficha elétrica apresentar danos, se não estiver a funcionar corretamente, se estiver danificado ou se tiver caído.
- ⚠ Se o cabo de alimentação estiver danificado, deverá ser substituído por um idêntico pelo fabricante, por um técnico de assistência ou pessoas similarmente qualificadas para evitar a ocorrência de situações perigosas, pois existe o risco de choques elétricos.
- ⚠ Certifique-se de que a ligação à terra é segura e que existe um cabo de terra ligado ao sistema de ligação à terra especial do edifício, instalado por profissionais. O aparelho tem de possuir um interruptor de proteção contra fugas elétricas e um disjuntor auxiliar com capacidade suficiente. O disjuntor tem de integrar uma função de disparo magnético e térmico para garantir proteção em caso de curto-circuito e sobrecarga.

| | |
|------------------------------------|--|
| Modelo | 9K e 12K |
| Capacidade necessária do disjuntor | 16A (Tipo de fusível: 9k A+ HPT; 3.15A/250VAC; outros, T5A/250VAC) |

LIMPEZA E MANUTENÇÃO

- ⚠ AVISO: assegure-se de que o aparelho está desligado da fonte de alimentação antes de realizar quaisquer operações de manutenção; nunca use uma máquina de limpeza a vapor para limpar o aparelho - risco de choques elétricos.

ELIMINAÇÃO DA EMBALAGEM

- O material da embalagem é 100% reciclável e está assinalado com o símbolo de reciclagem . As várias partes da embalagem devem ser eliminadas de forma responsável e em total conformidade com as normas estabelecidas pelas autoridades locais.

ELIMINAÇÃO DE ELETRODOMÉSTICOS

- Este aparelho é fabricado com materiais recicláveis ou reutilizáveis. Elimine-o em conformidade com as normas de eliminação de resíduos locais. Para obter mais informações sobre o tratamento, recuperação e reciclagem de eletrodomésticos, contacte as autoridades locais, o serviço de recolha de resíduos domésticos ou a loja onde adquiriu o aparelho. Este aparelho está marcado em conformidade com a Diretiva Europeia 2012/19/EU relativa aos Resíduos de Equipamentos Elétricos e Eletrónicos (REEE). Ao assegurar a eliminação correta deste produto, estamos a proteger o ambiente e a saúde humana contra riscos negativos.







O símbolo  no produto, ou nos documentos que acompanham o produto, indica que este aparelho não deve ser tratado como resíduo doméstico, devendo ser transportado para um centro de recolha adequado para se proceder à reciclagem do equipamento elétrico e eletrónico.

DECLARAÇÃO DE CONFORMIDADE

- O gás refrigerante está dentro de um sistema selado hermeticamente (R290, GWP 3). Para mais informações, consulte a etiqueta de características do produto.

INSTRUÇÕES DE SEGURANÇA

Descrição dos símbolos apresentados na unidade.

| | | |
|---|----------------|---|
|  Caution, risk of fire | AVISO | Este símbolo indica que o aparelho utiliza um refrigerante inflamável. Em caso de fugas ou exposição a uma fonte de ignição externa, existe risco de incêndio |
|  | ATENÇÃO | Este símbolo indica que é necessário ler atentamente o manual de utilização |
|  | ATENÇÃO | Este símbolo indica que os técnicos de assistência devem manusear este equipamento fazendo referência ao manual de instalação |
|  | ATENÇÃO | Este símbolo indica que estão disponíveis informações, tais como o manual de utilização ou instalação |

INSTRUÇÕES DE SEGURANÇA PARA ASSISTÊNCIA DE APARELHOS COM REFRIGERANTES ESPECÍFICOS

- Transfira o manual completo para obter informações detalhadas sobre métodos de instalação, assistência, manutenção e reparação em docs.whirlpool.eu.
 - ⚠ Para acelerar o processo de descongelação ou para fins de limpeza, não utilize meios ou produtos que não os recomendados pelo fabricante.
 - ⚠ O aparelho deve ser armazenado numa zona bem arejada em que as dimensões da divisão correspondam à área especificada para o funcionamento; sem fontes de ignição de funcionamento contínuo (tais como: chamas desprotegidas, aparelhos a gás ou aquecedores elétricos em funcionamento).
 - ⚠ Não perfurar nem queimar. Tenha em atenção que os refrigerantes podem não ter odor. Qualquer pessoa envolvida no trabalho ou na intervenção num circuito refrigerante deverá possuir uma certificação válida e atual emitida por uma autoridade de avaliação acreditada na indústria, que ateste as suas competências para o manuseamento de refrigerantes em segurança e de acordo com as especificações de avaliação reconhecidas na indústria. A assistência só deve ser efetuada com o equipamento recomendado pelo fabricante. A manutenção e as reparações que exijam a assistência de pessoal qualificado deverão ser realizadas sob supervisão de uma pessoa devidamente qualificada para a utilização de gás refrigerante inflamável. O aparelho deve ser instalado, operado e armazenado em locais com uma área de piso superior a 14,5 m². A instalação da tubagem deverá ser efetuada em locais com uma área de piso superior a 14,5 m². A tubagem deverá estar em conformidade com os regulamentos nacionais relativos a instalações de gás. A quantidade máxima da carga de gás refrigerante é de 0,3 kg.
Se forem reutilizadas juntas cónicas, a peça cónica deve ser refabricada.
1. O transporte de equipamento que contenha refrigerantes inflamáveis deve estar em conformidade com os regulamentos aplicáveis ao transporte.
 2. A marcação do equipamento deve usar simbologia em conformidade com os regulamentos locais.
 3. A eliminação de equipamento que utilize refrigerantes inflamáveis deve estar em conformidade com os regulamentos nacionais.
 4. O armazenamento de equipamento/aparelhos deve ser efetuada em conformidade com as instruções do fabricante.

INSTRUÇÕES DE SEGURANÇA

5. Armazenamento de equipamento embalado (não vendido): a proteção do material de embalagem de armazenamento deve ter uma construção que evite que danos mecânicos no equipamento existente no interior da embalagem causem uma fuga da carga de refrigerante. O número máximo de peças de equipamento que podem ser armazenadas em conjunto será o determinado pelos regulamentos locais.

6. Informações sobre assistência.

6-1 Verificações da área

Antes de dar início aos trabalhos num sistema que contenha refrigerantes inflamáveis, é necessário efetuar verificações de segurança para garantir que o risco de ignição é o mínimo possível. Para efetuar reparações no sistema de refrigeração, deverão ser cumpridas as seguintes precauções antes de executar trabalhos no sistema.

6-2 Procedimento de trabalho

O trabalho deverá ser levado a cabo com um procedimento controlado, a fim de minimizar o risco de presença de vapor ou gás inflamável durante a realização do mesmo.

6-3 Área de trabalho geral

Todo o pessoal responsável pela manutenção e outras pessoas que trabalhem no local deverão ter informações sobre a natureza dos trabalhos que estão a ser realizados. Deve evitar-se a realização de trabalhos em recintos fechados.

6-4 Verificação de presença de refrigerante

A área deve ser verificada com um detetor de refrigerante adequado, antes e durante os trabalhos, para garantir que o técnico está alerta quanto a ambientes potencialmente inflamáveis. Certifique-se de que o equipamento de deteção de fugas usado é apropriado para utilização com refrigerantes inflamáveis, p. ex. não provoca faíscas, está devidamente vedado ou é intrinsecamente seguro.

6-5 Presença de extintor de incêndios

Se for necessário realizar trabalhos no equipamento de refrigeração ou em quaisquer peças associadas, deverá estar disponível equipamento adequado para extinção de incêndios. Tenha um extintor de incêndios de pó seco ou CO₂ junto à área de carregamento.

6-6 Inexistência de fontes de ignição

Nenhuma pessoa que realize trabalhos relacionados com um sistema de refrigeração e que envolva a exposição de tubagem que contenha, ou tenha contido, refrigerante inflamável deverá utilizar quaisquer fontes de ignição de uma forma que possa provocar o risco de incêndio ou explosão. Todas as fontes de ignição possíveis, incluindo fumar, deverão estar suficientemente afastadas do local de instalação, reparação, remoção e eliminação quando houver a possibilidade de libertação de refrigerante inflamável para a área envolvente. Antes da realização dos trabalhos, a área em redor do equipamento deve ser verificada para garantir que não existem riscos de inflamação ou ignição. Deverá existir sinalização com a indicação de proibição de fumar.

6-7 Ventilação da área

Certifique-se de que a área é ao ar livre ou devidamente arejada antes de aceder ao sistema ou realizar trabalhos a quente. Deverá ser mantido um determinado nível de ventilação durante o período em que os trabalhos estiverem em curso. A ventilação deve dispersar em segurança qualquer refrigerante libertado e, preferencialmente, expulsá-lo para a atmosfera exterior.

6-8 Verificações do equipamento de refrigeração

Em caso de substituição de componentes elétricos, estes deverão ser adequados para os fins a que se destinam e ter as especificações adequadas. As instruções de manutenção e assistência do fabricante deverão ser sempre cumpridas. Em caso de dúvida, consulte o departamento técnico do fabricante para obter assistência. As verificações que se seguem deverão ser efetuadas em instalações onde se

INSTRUÇÕES DE SEGURANÇA

utilizem refrigerantes inflamáveis:

- A carga de refrigerante atual está de acordo com as dimensões da divisão na qual estão instaladas as peças que contêm refrigerante;
- O sistema e as saídas de ventilação estão a funcionar corretamente e sem obstruções;
- Se estiver a ser utilizado um circuito de refrigeração indireto, o circuito secundário deverá ser verificado quanto à presença de refrigerante;
- A sinalização do equipamento continua visível e legível. As marcações e os símbolos ilegíveis deverão ser corrigidos;
- O tubo de refrigeração ou os componentes estão instalados numa posição em que é improvável que sejam expostos a qualquer substância que possa provocar a corrosão de componentes que contenham refrigerante, salvo se os componentes forem compostos por materiais inerentemente resistentes à corrosão ou com uma proteção adequada contra corrosão.

6-9 Verificações de dispositivos elétricos

A reparação e a manutenção de componentes elétricos deverá incluir verificações de segurança iniciais e procedimentos de inspeção de componentes. Se existir um problema que possa afetar a segurança, não deverá ser ligada alimentação elétrica ao circuito até que o problema esteja resolvido de modo satisfatório. Se não for possível resolver imediatamente o problema, mas for necessário prosseguir com a operação, deverá ser utilizada uma solução temporária adequada. Isto deverá ser comunicado ao proprietário do equipamento, para que todas as partes tenham conhecimento da situação. As verificações de segurança iniciais deverão:

- Permitir verificar se os condensadores estão descarregados: isto deverá ser realizado em segurança para evitar a ocorrência de faíscas;
- Garantir que durante o carregamento, a recuperação ou a purga do sistema não são expostos componentes elétricos ou cablagem;
- Garantir que há continuidade na ligação à terra.

7. Reparações de componentes selados

Durante reparações em componentes selados,

deve desligar-se toda a alimentação elétrica do equipamento em que se está a trabalhar, antes de remover qualquer alimentação elétrica selada do equipamento durante a assistência; depois, deverá existir um meio de deteção de fugas em funcionamento permanente no ponto mais crítico, a fim de avisar relativamente a qualquer situação potencialmente perigosa. Deverá prestar-se especial atenção ao seguinte para garantir que, durante os trabalhos em componentes elétricos. A caixa não é alterada de uma forma que afete o nível de proteção. Tal inclui danos nos cabos, um número excessivo de ligações, terminais não conformes às especificações originais, danos em vedantes, instalação incorreta de ligações, etc.

Certifique-se de que o aparelho seja montado em segurança. Certifique-se de que os vedantes ou materiais de vedação não estão de tal forma deteriorados que já não servem o propósito de evitar a entrada em ambientes inflamáveis. As peças sobresselentes deverão estar de acordo com as especificações do fabricante.

NOTA:

a utilização de vedante de silicone poderá inibir a eficácia de alguns tipos de equipamento de deteção de fugas. Os componentes intrinsecamente seguros não têm de estar isolados antes dos trabalhos nos mesmos.

8. Reparação de componentes intrinsecamente seguros

Não aplique quaisquer cargas indutivas permanentes ou de capacidade ao circuito sem garantir que isso não ultrapassa a tensão e a corrente admissíveis e permitidas para o equipamento que está a ser

INSTRUÇÕES DE SEGURANÇA

utilizado. Os componentes intrinsecamente seguros são os únicos em que é possível trabalhar enquanto estão ativos na presença de um ambiente inflamável. O aparelho de teste deve ter as características corretas. Substitua componentes apenas pelas peças indicadas pelo fabricante. Outras peças podem resultar na ignição de um ambiente com refrigerante proveniente de uma fuga.

9. Cablagem

Verifique se a cablagem não irá estar sujeita a desgaste, corrosão, pressão excessiva, vibração, arestas vivas ou quaisquer outros efeitos ambientais adversos. A verificação também deverá considerar os efeitos do envelhecimento ou da vibração contínua de fontes, tais como compressores ou ventoinhas.

10. Detecção de refrigerantes inflamáveis

As potenciais fontes de ignição nunca deverão ser utilizadas na procura ou deteção de fugas de refrigerante. Não deverá ser utilizada uma lâmpada de halogenetos (nem qualquer outro detetor com chama desprotegida).

10. Métodos de deteção de fugas

Os seguintes métodos de deteção de fugas são considerados aceitáveis para sistemas que contenham refrigerantes inflamáveis:

- Deverão ser utilizados detetores de fugas eletrónicos para identificar refrigerantes inflamáveis, mas a sensibilidade poderá não ser adequada, ou poderá ser necessária uma nova calibragem (o equipamento de deteção deve ser calibrado numa área sem presença de refrigerantes).
- Certifique-se de que o detetor não é uma possível fonte de ignição e que é adequado para o refrigerante utilizado.
- O equipamento de deteção de fugas deverá ser definido para uma percentagem do limite inferior de inflamabilidade (LII) do refrigerante, assim como calibrado para o refrigerante utilizado e a percentagem adequada de gás (máximo de 25%).
- Os líquidos de deteção de fugas também são adequados para utilização com a maioria dos refrigerantes, mas a utilização de detergentes que contenham cloro deve ser evitada, uma vez que o cloro poderá reagir com o refrigerante e corroer a tubagem de cobre.
- Caso se suspeite de uma fuga, todas as chamas desprotegidas devem ser eliminadas/apagadas.
- Se for identificada uma fuga de refrigerante que necessite de brasagem, todo o refrigerante deve ser retirado do sistema, ou isolado (através de válvulas de fecho) numa parte do sistema que fique afastada da fuga.

11. Remoção e esvaziamento

- Ao efetuar reparações no circuito de refrigerante, ou para qualquer outro fim, deverão ser utilizados os procedimentos convencionais. No entanto, é importante seguir as melhores práticas, uma vez que é necessário considerar a inflamabilidade.

Cumpra o seguinte procedimento:

- Remova o refrigerante;
- Purgue o circuito com gás inerte;
- Efetue o esvaziamento;
- Purgue com gás inerte;
- Abra o circuito mediante corte ou brasagem.

A carga de refrigerante deve ser colocada em recipientes de recuperação adequados. O sistema deverá ser limpo com azoto isento de oxigénio para garantir a segurança da unidade no que diz respeito a refrigerantes inflamáveis. Este processo poderá ter de ser repetido várias vezes. Não deverá ser utilizado ar comprimido ou oxigénio para esta tarefa. A purga deverá ser realizada através de um enchimento até se obter a pressão de serviço, depois efetuando uma ventilação para a atmosfera e, por fim, criando

INSTRUÇÕES DE SEGURANÇA

vácuo. Este processo deverá ser repetido até que não haja refrigerante no interior do sistema. Quando for utilizada a carga final, o sistema deverá ser ventilado para a pressão atmosférica para permitir o trabalho. Esta operação é absolutamente essencial se for necessário efetuar operações de brasagem na tubagem. Certifique-se de que a saída para a bomba de vácuo não está próxima de qualquer potencial fonte de ignição e que existe vácuo no sistema com azoto isento de oxigénio, assim como ventilação contínua.

12. Procedimentos de carregamento

Para além dos procedimentos de carregamento convencionais, deverão ser cumpridos os seguintes requisitos:

- Certifique-se de que não ocorre a contaminação de diferentes refrigerantes ao utilizar equipamento de carregamento.
- As mangueiras ou linhas deverão ser tão curtas quanto possível, a fim de minimizar a quantidade de refrigerante existente nas mesmas.
- Os recipientes devem ser mantidos na posição adequada, de acordo com as instruções.
- Certifique-se de que o sistema de refrigeração é ligado à terra antes de carregar o sistema com refrigerante.
- Coloque uma etiqueta no sistema quando o carregamento estiver concluído (caso ainda não exista).
- Deverá ter o máximo cuidado para não encher demasiado o sistema de refrigeração. Antes de recarregar o sistema, este deverá ser submetido a um teste de pressão com azoto isento de oxigénio.

O sistema deverá ser testado quanto a fugas após a conclusão do carregamento, mas antes da colocação em funcionamento.

Deverá ser efetuado um teste de deteção de fugas antes de sair do local.

13. Desmontagem

Antes de efetuar este procedimento, é essencial que o técnico esteja completamente familiarizado com o equipamento e todas as suas especificidades. Recomenda-se a adoção de boas práticas relacionadas com a recuperação de todos os refrigerantes. Antes da execução do trabalho, deverá ser recolhida uma amostra de óleo e de refrigerante, caso seja necessária uma análise antes da utilização do refrigerante recuperado. É crucial que esteja disponível corrente elétrica antes de dar início à tarefa.

- a. Familiarize-se com o equipamento e a sua operação.
- b. Isole o sistema a nível elétrico.
- c. Antes de efetuar o procedimento, certifique-se de que:
 - Está disponível equipamento de manuseamento mecânico, caso seja necessário, para manusear recipientes de gás refrigerante;
 - Está disponível todo o equipamento de proteção pessoal e é usado corretamente;
 - O processo de recuperação é alvo de supervisão constante por parte de uma pessoa devidamente qualificada;
 - O equipamento de recuperação e os recipientes estão em conformidade com as normas adequadas.
- d. Diminua a pressão através de bombeamento, se possível.
- e. Se não for possível criar vácuo, utilize um coletor para remover o refrigerante das várias partes do sistema.
- f. Certifique-se de que coloca o recipiente numa balança antes de efetuar a recuperação.
- g. Inicie a máquina de recuperação e opere-a de acordo com as instruções.
- h. Não encha demasiado os recipientes. (Não ultrapasse 80% do volume de carga líquido).
- i. Não exceda a pressão máxima de serviço do recipiente, ainda que temporariamente.

INSTRUÇÕES DE SEGURANÇA

- j. Quando os recipientes estiverem cheios e o processo concluído, certifique-se de que os recipientes e o equipamento são removidos do local em breve e que todas as válvulas de isolamento do equipamento são fechadas.
- k. O refrigerante recuperado não deve ser carregado noutra sistema de refrigeração a não ser que tenha sido alvo de limpeza e verificação.

14. Etiquetagem

O equipamento deve ser etiquetado com a indicação de que foi desativado sem refrigerante. A etiqueta deve ser datada e assinada. Certifique-se de que existem etiquetas no equipamento a indicar que este contém refrigerante inflamável.

15. Recuperação

Ao remover refrigerante de um sistema para manutenção ou desativação, recomenda-se a adoção de boas práticas relacionadas com a remoção de todos os refrigerantes em segurança. Ao transferir refrigerante para recipientes, certifique-se de que só são utilizados recipientes adequados para recuperação de refrigerante. Garanta que estão disponíveis recipientes em número suficiente para comportar a carga total do sistema. Todos os recipientes a utilizar são próprios para o refrigerante recuperado e estão etiquetados para esse mesmo refrigerante (ou seja, são recipientes específicos para a recuperação de refrigerante). Os recipientes devem possuir válvulas limitadoras de pressão e válvulas de fecho em bom estado de funcionamento. Os recipientes de recuperação vazios devem ser esvaziados e, se possível, refrigerados antes de efetuar a recuperação. O equipamento de recuperação deve estar em bom estado de funcionamento e dispor de instruções próprias para o equipamento disponível, devendo igualmente ser adequado para a recuperação de refrigerantes inflamáveis. Além disso, deverá estar disponível um conjunto de balanças calibradas e em bom estado de funcionamento. As mangueiras devem estar equipadas com ligações de desconexão sem fugas e em bom estado. Antes de utilizar a máquina de recuperação, verifique se funciona corretamente, se a manutenção foi devidamente efetuada e se todos os componentes elétricos associados estão vedados para evitar a ignição em caso de libertação de refrigerante. Em caso de dúvida, consulte o fabricante. O refrigerante recuperado deve ser devolvido ao fornecedor num recipiente de recuperação adequado, com a nota de transferência de resíduos relevante. Não misture refrigerantes em unidades de recuperação e sobretudo, nos recipientes. Se for necessário remover compressores ou óleos de compressores, certifique-se de que foram esvaziados até um nível aceitável, para garantir que o refrigerante inflamável não se mistura com o lubrificante. O processo de esvaziamento deve ser efetuado antes de devolver o compressor aos fornecedores. Só deverá recorrer-se ao aquecimento elétrico do corpo do compressor para acelerar este processo. Quando for drenado óleo de um sistema, este deverá ser transportado em segurança. Quando deslocar ou mudar a localização do ar condicionado, contacte técnicos de assistência experientes para desligar e reinstalar a unidade. Não coloque quaisquer outros produtos elétricos ou objetos domésticos por baixo da unidade interior ou exterior. A queda de condensação da unidade pode molhá-los e causar danos ou avarias nos mesmos. Mantenha as aberturas de ventilação desobstruídas. O aparelho deve ser armazenado numa zona bem arejada em que as dimensões da divisão correspondam à área especificada para o funcionamento. O aparelho deve ser armazenado numa divisão sem chamas desprotegidas em funcionamento contínuo (por exemplo, um eletrodoméstico a gás) nem fontes de ignição (por exemplo, um aquecedor elétrico em funcionamento). Não é permitida a reutilização de conectores mecânicos e juntas cónicas.

Interface do utilizador



Começar a utilizar o ar condicionado



POWER

1. Prima o botão de alimentação para iniciar ou parar o funcionamento do aparelho.



MODE

2. Prima o botão de modo para seleccionar o modo de funcionamento pela sequência arrefecimento, desumidificação, ventoinha ou aquecimento.



3. Prima o botão da temperatura para ajustar a temperatura pretendida.



FAN

4. Prima o botão de FAN (VENTOINHA) para seleccionar a velocidade da ventoinha pretendida, pela sequência Alta, Média ou Baixa.



Reiniciar o filtro

1. Se o indicador de reiniciar o filtro estiver aceso, retire, efetue a limpeza e volte a colocar o filtro de ar. Consulte "Limpar o filtro de ar".
2. Prima e liberte o botão FILTER (FILTRO) depois de voltar a colocar o filtro de ar.

NOTA: passadas 360 horas de funcionamento da ventoinha, o indicador do filtro acende-se. Permanece aceso durante 180 horas ou até premir o botão FILTER (FILTRO).

Passadas 180 horas, apaga-se automaticamente.

NOTA IMPORTANTE:

- * Quando o ar condicionado for ligado pela primeira vez depois de ser ligado à corrente, irá funcionar no modo 6th Sense.
- * O visor do ar condicionado apresenta a temperatura definida.
O visor só apresenta a temperatura ambiente no modo de espera.
- * Quando alterar o modo durante o funcionamento do ar condicionado, o compressor para durante 3 a 5 minutos antes de reiniciar.
Se for premido um botão durante este período de tempo, o compressor não reinicia durante mais 3 a 5 minutos.
- * No modo de arrefecimento ou desumidificação, o compressor e a ventoinha do condensador irão parar de funcionar quando a temperatura da sala corresponder à temperatura definida
- * No modo Só ventoinha, NÃO é possível definir a temperatura.
- * O aquecimento NÃO está disponível para aparelhos de ar condicionado apenas de arrefecimento.
- * Os modos de operação abaixo só podem ser definidos com o controlo remoto.



- * Se houver um corte de corrente, o ar condicionado funciona com as definições anteriores quando a alimentação for reposta.
- * Se a unidade estiver a funcionar num ambiente com HUMIDADE EXTREMA, o depósito existente no interior da unidade recolhe água. O ar condicionado para quando o depósito de água estiver cheio e o ecrã apresenta "E5" para informar que deve esvaziar o depósito interno. Existe um tubo de plástico na parte de trás do aparelho; desloque o aparelho para um local seguro e utilize o tubo de plástico para drenar a água.

Controlo remoto

Introduzir as pilhas no controlo remoto

1. Pressione ligeiramente para baixo na zona do encaixe da tampa das pilhas e empurre a tampa na direção da seta para a retirar, da forma apresentada.
2. Coloque 2 pilhas AAA (1,5 V) no compartimento. Certifique-se de que as polaridades "+" e "-" ficam posicionadas corretamente.
3. Feche a tampa das pilhas do controlo remoto.

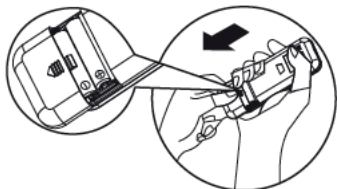

• Reposição das predefinições do controlo remoto

Sempre que as pilhas do controlo remoto forem substituídas, o controlo remoto é predefinido para o modo de aquecimento. O controlo remoto do AC de aquecimento pode ser utilizado para controlar os modelos de ar condicionado apenas de arrefecimento. O controlo remoto controla o aparelho de ar condicionado até uma distância de 7 m.

Nota: siga as instruções correspondentes ao controlo remoto que possui para utilizar o ar condicionado.

Descrição das funções dos botões

1. BOTÃO ON/OFF (LIGAR/DESLIGAR)

Permite ligar ou desligar o aparelho.

2. BOTÃO MODE (MODO)

Utilizado para selecionar o modo de funcionamento.

3. BOTÃO FAN (VENTOINHA)

Permite selecionar a velocidade da ventoinha na sequência automática, alta, média ou baixa.

4-5. BOTÃO TEMPERATURE (TEMPERATURA)

Permite selecionar a temperatura ambiente. Utilizado para definir as horas no modo de temporizador e de relógio.

6. BOTÃO 6th SENSE

Permite definir ou cancelar a operação 6th Sense. Neste modo, a temperatura e a velocidade da ventoinha são definidas automaticamente com base na temperatura atual do espaço.

7. BOTÃO SWING (OSCILAÇÃO)

Permite iniciar ou parar a função de oscilação da grelha de ajuste horizontal e definir a direção do fluxo de ar para cima/baixo.

8. BOTÃO SLEEP (REPOUSO)

1) Ao premir este botão de forma breve, poderá definir ou cancelar o Modo Sleep (Reposo). Este modo pode ser selecionado com os modos de funcionamento de aquecimento ou de desumidificação, proporcionando-lhe uma sensação de conforto otimizada para repousar.
2) Se premir este botão durante 3 segundos, poderá ligar ou desligar a luz do visor na unidade.

9. BOTÃO AROUND U (AO SEU REDOR)

É utilizado para cancelar a função Around U (Ao seu redor). Ao premir este botão, o controlo remoto transmite a temperatura atual do espaço à unidade interior e o aparelho irá operar de acordo com essa, oferecendo-lhe uma sensação de conforto.

10. BOTÃO TIMER (TEMPORIZADOR)

Utilizado para definir ou cancelar a operação de ligação do temporizador.
Utilizado para definir ou cancelar a operação de desligamento do temporizador.

11. BOTÃO SILENT (OPERAÇÃO SILENCIOSA)

Utilizado para definir ou cancelar a operação silenciosa. Prima o botão Silent (Operação silenciosa) para que a unidade opere com um nível reduzido de ruído e possa desfrutar de um ambiente confortável.

Nota: Sob condições ambientais extremas, é possível que note um ligeiro aumento temporário do ruído devido à necessidade do aparelho de alcançar rapidamente a temperatura mais confortável.

Símbolos do visor do controlo remoto

| | | | | | | | |
|--|------------------------------|--|------------------------------------|--|------------------------------|--|--------------------------------|
| | Indicador de arrefecimento | | Velocidade automática da ventoinha | | Indicador 6th Sense | | Transmissão de sinal |
| | Indicador de desumidificação | | Velocidade alta da ventoinha | | Indicador de repouso | | Visor do temporizador definido |
| | Indicador de Só ventoinha | | Velocidade média da ventoinha | | Indicador Around U | | Visor de temperatura definida |
| | Indicador de aquecimento | | Velocidade baixa da ventoinha | | Indicador do modo silencioso | | |

Utilizar o controlo remoto para comandar o aparelho

- Para operar o aparelho utilizando o controlo remoto, aponte-o na direção do dispositivo de receção da unidade interior para garantir a receção do sinal.
- Ao enviar um sinal do controlo remoto, o símbolo fica intermitente durante 1 segundo. Quando o sinal é recebido, o aparelho emite um sinal sonoro.

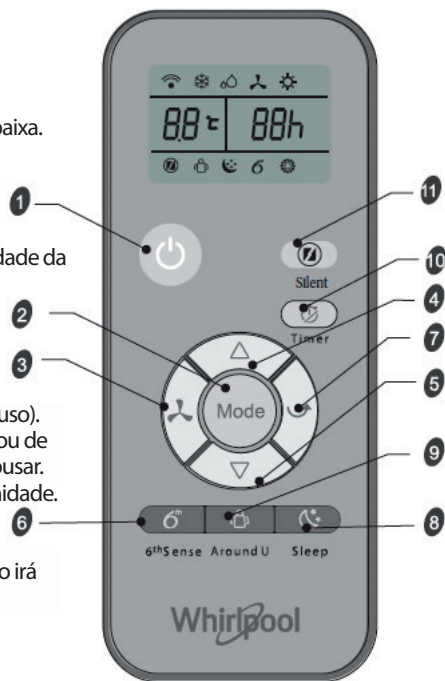
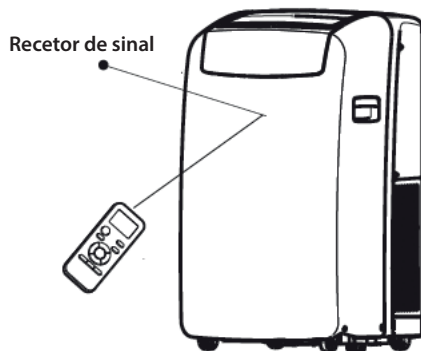

Manutenção

Drenagem do ar condicionado

(Ligue a mangueira de drenagem no modo de aquecimento, caso contrário a unidade irá deixar de funcionar após atingir o nível de aviso).

1. Prima o botão ON/OFF (LIGAR/DESLIGAR) para desligar o ar condicionado.
2. Desligue o ar condicionado da tomada ou desligue a alimentação.
3. Mova o aparelho de forma suave e estável até um local adequado ou para o exterior para drenar toda a água. Certifique-se de que toda a água foi drenada antes de mover a unidade.
4. Retire o bujão de drenagem secundário e esvazie completamente a água.
5. Retire a mangueira de drenagem principal da respetiva fixação. Remova o bujão da mangueira de drenagem da extremidade da mangueira de drenagem principal e drene toda a água.

NOTA: se for armazenar o ar condicionado após a utilização, consulte "Armazenar após a utilização".

6. Volte a colocar o bujão da mangueira de drenagem e o bujão de drenagem secundário.
7. Volte a fixar a mangueira de drenagem principal à respetiva fixação.
8. Volte a posicionar o ar condicionado.
9. Ligue o ar condicionado à tomada ou ligue a alimentação.
10. Prima o botão ON/OFF (LIGAR/DESLIGAR) para ligar o ar condicionado.

Limpar o filtro de ar

1. Prima o botão ON/OFF (LIGAR/DESLIGAR) para desligar o ar condicionado.
2. Abra a porta do painel do filtro na parte traseira do ar condicionado e remova-o.
3. Retire o filtro de ar da porta do painel do filtro.
4. Utilize um aspirador para limpar o filtro. Se o filtro estiver muito sujo, lave-o com água morna e um detergente suave.

NOTA: não lave o filtro na máquina de lavar loiça nem utilize produtos de limpeza químicos.

5. Deixe o filtro secar completamente ao ar antes de o voltar a colocar, a fim de garantir a máxima eficácia.
6. Volte a colocar o filtro de ar na porta do painel do filtro.
7. Volte a instalar a porta do painel do filtro.
8. Prima o botão ON/OFF (LIGAR/DESLIGAR) para ligar o ar condicionado.

Limpar o exterior

1. Desligue o ar condicionado da tomada ou desligue a alimentação.
2. Retire o filtro de ar e limpe-o separadamente. Consulte "Limpar o filtro de ar".
3. Limpe o exterior do ar condicionado com um pano macio humedecido em água.
4. Ligue o ar condicionado à tomada ou ligue a alimentação.
5. Prima o botão ON/OFF (LIGAR/DESLIGAR) para ligar o ar condicionado.

Eliminação das pilhas

Para proteger os recursos naturais e promover a reutilização dos materiais, separe as pilhas de outros tipos de resíduos e recicle-as através do sistema de devolução de pilhas local e gratuito.

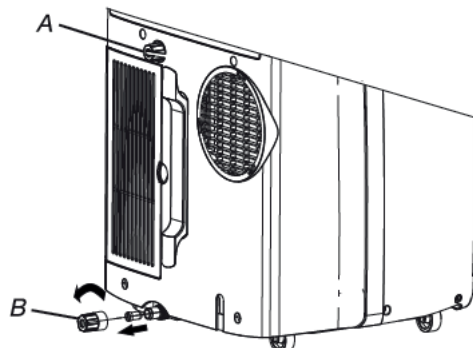

A. Bujão de drenagem secundário
B. Bujão da mangueira de drenagem

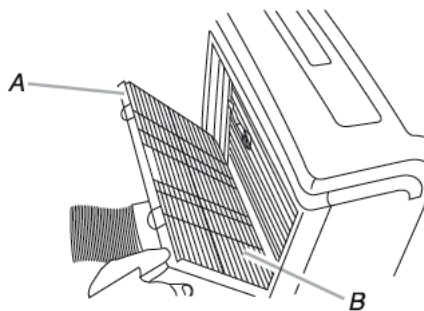

A. Porta do painel do filtro
B. Filtro de ar

Armazenar após a utilização

1. Drene a água (consulte "Drenar o ar condicionado").
2. Coloque o ar condicionado a funcionar na definição Só ventoinha durante aproximadamente 12 horas para secar o ar condicionado.
3. Desligue o ar condicionado da tomada.
4. Retire a mangueira de escape flexível e armazene-a juntamente com o ar condicionado num local limpo e seco. Consulte "Instruções de instalação".
5. Retire o kit da janela e armazene-o juntamente com o ar condicionado numa área limpa e seca. Consulte "Instruções de instalação".
6. Retire e limpe o filtro. Consulte "Limpar o filtro de ar".
7. Limpe o exterior do ar condicionado. Consulte "Limpar o exterior".
8. Volte a instalar o filtro.
9. Remova as pilhas e armazene o controlo remoto juntamente com o ar condicionado num local limpo e seco.

Instruções de instalação

Ferramentas e peças

Reúna todas as ferramentas e peças necessárias antes de iniciar a instalação. Leia e siga as instruções de instalação fornecidas com qualquer uma das ferramentas aqui indicadas.

1. Ferramentas necessárias

- Chave de parafusos Phillips
- Serra
- Ferramenta de furação sem fio e broca de 1/8"
- Tesoura
- Lápis

2. Peças fornecidas

A empresa só fornece um esquema para a instalação de um ar condicionado local. Consulte "Instalar um ar condicionado local".

Requisitos de localização

NOTAS:

- A mangueira de escape flexível permite o posicionamento do ar condicionado a uma distância entre 23 1/2" e 67" (60 cm e 170 cm) da janela ou da porta.
O aparelho com aquecedor suplementar tem de ser mantido a uma distância mínima de 100 cm das superfícies combustíveis.
O aparelho deve ser instalado, operado e armazenado num espaço, cuja área do piso seja superior a 14.5 m² e a 2,2 m.
Os ares condicionados locais são concebidos como sistemas de arrefecimento suplementares para áreas localizadas dentro das divisões.
- Para garantir uma ventilação correta, mantenha a distância necessária da saída de ar de retorno em relação à parede ou a outros obstáculos, que deverá corresponder a um mínimo de 23 1/2" (60 cm).
- Não bloqueie a saída de ar.
- Certifique-se de que é fácil aceder à tomada com ligação à terra.

Requisitos elétricos

- O ar condicionado local deve estar ligado a uma tomada com 220-240V / 50Hz, 20A com ligação à terra.
- Recomenda-se a utilização de um fusível com atraso temporal ou de um disjuntor com atraso temporal.
- Todas as cablagens têm de cumprir os regulamentos elétricos locais e nacionais e a sua instalação tem de ser efetuada por um eletricista qualificado. Em caso de dúvidas, contacte um eletricista qualificado.

Utilizar o cabo de alimentação:

Ligue o cabo de alimentação a uma tomada com ligação à terra.

NOTAS:

- Caso o cabo de alimentação seja danificado, o mesmo deve ser substituído por um cabo de alimentação novo do mesmo fabricante (e não deverá ser reparado).
- Temperatura de funcionamento para refrigeração 21 °C - 35 °C
Temperatura de funcionamento para aquecimento 7 °C - 27 °C

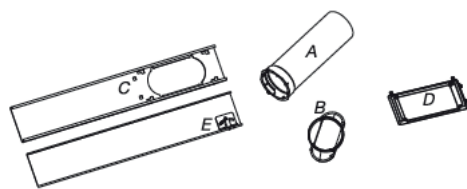

- A. Mangueira de escape flexível
- B. Adaptador de escape para janela
- C. Secção deslizante exterior
- D. Cobertura para chuva
- E. Secção deslizante interior

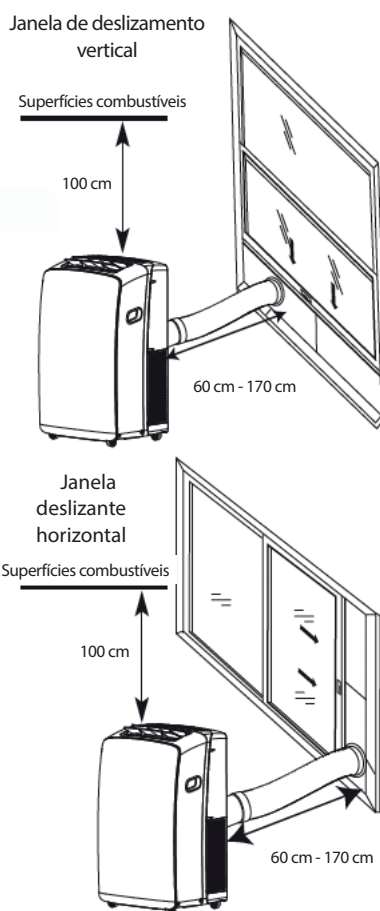

Resolução de problemas

Com frequência, os problemas de funcionamento têm causas de menor importância; consulte o quadro seguinte antes de contactar a assistência técnica. Isto poderá poupar tempo e despesas desnecessárias.

| Problema | Análise |
|---|---|
| O ar condicionado não funciona | <ul style="list-style-type: none">• O cabo de alimentação está desligado. Ligue-o a uma tomada com ligação à terra. Consulte "Requisitos elétricos".• Um fusível doméstico queimou, ou um disjuntor disparou. Substitua o fusível ou reinicie o disjuntor. Consulte "Requisitos elétricos".• O botão ON/OFF (LIGAR/DESLIGAR) não foi premido. Prima ON/OFF (LIGAR/DESLIGAR).• Houve um corte de energia. Aguarde que a ligação elétrica seja reposta.• Está a ser utilizado um fusível com atraso temporal ou um disjuntor com a capacidade errada. Substitua por um fusível com atraso temporal ou um disjuntor com a capacidade correta. Consulte "Requisitos elétricos". |
| O ar condicionado queima fusíveis ou faz disparar os disjuntores | <ul style="list-style-type: none">• Estão a ser utilizados demasiados aparelhos no mesmo circuito. Desligue ou mude a localização dos aparelhos que partilham o mesmo circuito.• Está a tentar reiniciar o ar condicionado passado pouco tempo de o desligar. Aguarde, pelo menos, 3 minutos depois de desligar o ar condicionado antes de o tentar reiniciar.• Alterou o modo. Aguarde, pelo menos, 3 minutos depois de desligar o ar condicionado antes de tentar reiniciar o aparelho. |
| O ar condicionado parece funcionar em demasia | <ul style="list-style-type: none">• Há uma porta ou janela aberta? Mantenha as janelas e as portas fechadas.• No modo de arrefecimento: o ar condicionado está numa divisão muito cheia ou estão a ser utilizados aparelhos que produzem calor na mesma divisão. Utilize as ventoinhas de escape para cozinhar ou tomar banho e tente não usar aparelhos que produzam calor durante as horas mais quentes do dia. Os ares condicionados locais são concebidos como sistemas de arrefecimento suplementares para áreas localizadas dentro das divisões. Poderá ser necessário um ar condicionado de capacidade superior, dependendo do tamanho da divisão a arrefecer.• No modo de aquecimento: o ar condicionado está numa divisão muito fria. Os ares condicionados locais são concebidos como sistemas de aquecimento suplementares para áreas localizadas dentro das divisões. Poderá ser necessário um ar condicionado de capacidade superior, dependendo do tamanho da divisão a aquecer. |
| O ar condiciona funciona apenas durante um curto período de tempo, mas o espaço não está frio, nem quente | <ul style="list-style-type: none">• A temperatura definida é semelhante à temperatura ambiente. Ajuste uma temperatura inferior ou superior. Consulte "Descrição de modos de funcionamento". |
| Apresentação de código de erro | <ul style="list-style-type: none">• Se a unidade apresentar o código de erro E5, o depósito de água da unidade está cheio; tem de drenar a água e para tal, consulte "Drenar o ar condicionado". Após a drenagem, pode utilizar a unidade.• Se a unidade apresentar o código de erro E1/E2/E3/E6/E7/EA, contacte o serviço ao cliente. |
| O ar condicionado funciona, mas não arrefece/aquece | <ul style="list-style-type: none">• O filtro está sujo ou obstruído por resíduos. Limpe o filtro.• A saída de ar está obstruída. Limpe a saída de ar.• A temperatura definida não é compatível. No modo de arrefecimento: a temperatura definida é demasiado alta. Diminua a temperatura definida. No modo de aquecimento: a temperatura definida é demasiado baixa. Aumente a temperatura definida |
| O ar condicionado liga e desliga com demasiada frequência | <ul style="list-style-type: none">• O ar condicionado não tem as dimensões corretas para a divisão. Verifique as capacidades de arrefecimento/aquecimento do ar condicionado local. Os ares condicionados locais são concebidos como sistemas de arrefecimento/aquecimento suplementares para áreas localizadas dentro das divisões.• O filtro está sujo ou obstruído por resíduos. Limpe o filtro.• No modo de arrefecimento, há calor ou humidade em excesso (cozinhar com recipientes destapados, duchas, etc.) na divisão. Utilize uma ventoinha para dispersar o calor ou a humidade na divisão. Tente não usar aparelhos que produzam calor durante as horas mais quentes do dia. No modo de aquecimento, a temperatura ambiente é demasiado alta. Não utilize o ar condicionado quando a temperatura ambiente for demasiado alta.• As grelhas estão obstruídas. Instale o ar condicionado num local em que as grelhas não sejam obstruídas por cortinas, estores, mobiliário, etc.• A temperatura exterior é inferior a 18 °C. Não tente utilizar o ar condicionado no modo de arrefecimento quando a temperatura exterior for inferior a 18 °C. |

Nota: se os problemas persistirem, desligue o aparelho e desligue a tomada da corrente; em seguida, contacte o centro de assistência autorizado da Whirlpool mais próximo. Não tente mover, reparar, desmontar ou modificar o aparelho.

SERVIÇO PÓS-VENDA

Antes de contactar o centro de assistência ao cliente:

1. Tente resolver o problema com base nas soluções apresentadas na "Resolução de problemas".
2. Desligue o aparelho e reinicie-o para verificar se a falha persiste.

Se, depois de efetuar as verificações indicadas acima, a falha persistir, contacte o centro de assistência ao cliente.

Indique:

- uma breve descrição do problema;
- o modelo exato do ar condicionado;
- o número de assistência (corresponde ao número por baixo de "Service" (Assistência) no autocolante de assistência situado na parte lateral ou inferior da unidade interior).
- Também pode encontrar o número de assistência no livro da garantia;
- a sua morada completa;
- o seu número de telefone.

Se for necessário efetuar trabalhos de reparação, contacte o **centro de assistência ao cliente** (desta forma, garante que são utilizadas peças originais e que é efetuada uma reparação adequada).

Terá de apresentar a fatura original.

Caso não cumpra estas instruções, poderá comprometer a segurança e a qualidade do produto.

SERVICE 0000 000 00000



Nota: se pretender obter o manual completo do seu aparelho, transfira-o através do seguinte link: docs.whirlpool.eu, utilizando o código QR

Whirlpool EMEA
Via Pisacane 1
20016 PERO (MI) ITÁLIA



ИНСТРУКЦИИ ЗА БЕЗОПАСНОСТ

ВАЖНО Е ДА ГИ ПРОЧЕТЕТЕ И ДА ГИ СПАЗВАТЕ

- Изтеглете цялото ръководство от docs.whirlpool.eu или се обадете на телефона, посочен в гаранционната книжка.
- Преди да започнете да използвате уреда, прочетете внимателно тези инструкции за безопасност. Дръжте ги на удобно място за бъдещи справки.
- В тези инструкции и на самия уред са представени важни предупреждения за безопасността, които трябва да се прочетат и да се съблюдават винаги. Производителят отказва всякаква отговорност при неспазване на тези указания за безопасността, във връзка с неподходяща употреба на уреда или неправилна настройка на органите за управление.
- ⚠ Уредът използва запалим хладилен агент (R290) и максимално допустимото количество хладилен агент е 0,3 kg. Уредът трябва да се монтира, използва и съхранява в помещение с повърхност на пода, по-голяма от 14.5 m². И помещението трябва да е по-високо от 2,2 m.
 - ⚠ Уредът е тестван в диапазона 0,95 MPa - 1,05 MPa на външни статични налягания.
- ⚠ Много малките деца (0-3 години) трябва да стоят далеч от уреда. Малките деца (3-8 години) трябва да стоят далеч от уреда, освен ако не са под постоянен надзор от възрастен. Този уред може да се използва от деца на 8 години и по-големи, както и от лица с ограничени физически, сетивни или умствени възможности или с недостатъчен опит и познания само ако са под надзор или са им дадени инструкции за употребата на уреда по безопасен начин и разбират възможните опасности. Децата не трябва да си играят с уреда. Почистването и поддръжката от потребителя не трябва да се извършва от деца без надзор.

ПОЗВОЛЕНА УПОТРЕБА

- ⚠ ВНИМАНИЕ: уредът не е предназначен да се използва с външен таймер или с отделна система с дистанционно управление.
- ⚠ Този уред е предназначен за употреба в домашни условия и подобни приложения, като: хотели и офиси.
- ⚠ Този уред не е предназначен за професионална употреба.
- ⚠ Винаги първо изключвайте климатика с дистанционното или от бутона на панела.
Не го изключвайте направо с прекъсвача на електрическата мрежа или чрез изваждане на щепсела от контакта.
Изключвайте климатика от захранването, ако няма да се използва за по-дълъг период от време или по време на гръмотевична буря.

ИНСТРУКЦИИ ЗА БЕЗОПАСНОСТ

⚠ Никога не вкарвайте предмети във въздушния изход - има опасност от нараняване. Поддържайте вентилационните отвори на уреда незакрити.

МОНТАЖ

- ⚠ Боравенето и монтажът на уреда трябва да се извършват от две или повече лица – има опасност от нараняване. Използвайте предпазни ръкавици за разопаковането и монтажа на уреда – има опасност от порязвания.
- ⚠ Монтирането, включително електрическото свързване и ремонтни дейности, трябва да се извършват от квалифициран техник и според националните правила за електрическо окабеляване.

Не поправяйте и не заменяйте части от уреда, ако това не е изрично посочено в ръководството за използване.

Пазете децата далеч от мястото, където се извършва монтажът. След като разопаковате уреда, проверете дали не е повреден по време на транспортирането. При проблеми се обърнете към търговеца или към най-близкия сервиз за следпродажбено обслужване.

След като уредът бъде монтиран, отпадъците от опаковката (пластмаса, стиропор и др.) трябва да стоят далеч от обсега на деца - има опасност от задушаване.

Преди монтажа уредът трябва да се изключи от всички източници на хранване – има опасност от електрически удар.

По време на монтажа внимавайте уредът да не повреди хранващия кабел – има опасност от електрически удар. Активирайте уреда едва след завършване на монтажа.

⚠ Гъвкавият маркуч за отработени газове позволява поставянето на климатика между 60 cm и 170 cm (23 инча и 67 инча) от прозорец или врата. Уредът с допълнителен нагревател трябва да е на разстояние не по-малко от 100 cm от запалими повърхности.

ИНСТРУКЦИИ ЗА БЕЗОПАСНОСТ

- ⚠ Не включвайте климатика във влажно помещение като баня или перално.
- ⚠ Извадете кабела за захранването, преди да местите уреда.

ПРЕДУПРЕЖДЕНИЯ ВЪВ ВРЪЗКА С ЕЛЕКТРОЗАХРАНВАНЕТО

- ⚠ Захранването трябва да е с номинално напрежение със специална схема за уреда. Сечението на захранващия кабел трябва да отговаря на изискванията.
- ⚠ Трябва да е възможно изключването на уреда от захранването чрез изваждане на щепсела. Уредът трябва да е заземен в съответствие с националните стандарти за електрическа безопасност.
- ⚠ Препоръчва се употребата на предпазител със закъснител или прекъсвач със закъснител. Електрическите връзки трябва да съответстват на местните и националните нормативни изисквания към електрически инсталации и да се изпълнят от правоспособен електротехник.
- ⚠ Не използвайте удължители, разклонители с няколко гнезда или адаптери. След монтирането електрическите компоненти не трябва да бъдат достъпни за потребителя. Не използвайте уреда, когато сте с мокри или боси крака. Не използвайте този уред, ако захранващият му кабел или щепсел е повреден, ако не работи правилно или ако е бил повреден или изпускан.
- ⚠ Ако захранващият кабел е повреден, той трябва да се смени от производителя, негов сервизен агент или лице с аналогична квалификация, за да се избегне опасна ситуация, например електрически удар.
- ⚠ Осигурете безопасно заземяване и заземителен проводник, свързан към специалната заземяваща система на сградата, монтирана от професионалисти. Уредът трябва да се монтира с устройство за дефектнотокова защита, окомплектовано с изключвател с подходящ ток на превключване. Изключвателят трябва също така да има магнитна и топлинна защита, за да предпазва уреда при късо съединение или претоварване.

| | |
|-----------------------------|---|
| Модел | 9K И 12K |
| Необходим ток на прекъсвача | 16A (Тип предпазител: 9k A+ HP,T3.15A/250VAC; Други,T5A/250VAC) |

ПОЧИСТВАНЕ И ПОДДРЪЖКА

- ⚠ ПРЕДУПРЕЖДЕНИЕ: Преди извършване на каквато и да било дейност по поддръжката на уреда се уверете, че той е изключен и не е свързан към захранването; никога не използвайте уреди за почистване с пара - има опасност от електрически удар.

ИЗХВЪРЛЯНЕ НА ОПАКОВЪЧНИТЕ МАТЕРИАЛИ

- Опаковъчният материал е 100% годен за рециклиране и е маркиран със символа за рециклиране . Различните части от опаковката трябва да бъдат изхвърлени по отговорен начин и в пълно съответствие с местните закони за изхвърлянето на отпадъци.

ИЗХВЪРЛЯНЕ НА ДОМАКИНСКИ ЕЛЕКТРОУРЕДИ

- Този уред е произведен с материали, годни за рециклиране или за повторно използване. При изхвърлянето му спазвайте местните разпоредби за изхвърляне на отпадъци. За допълнителна информация относно третирането, оползотворяването и рециклирането на домакински електроуреди се обърнете към компетентните местни органи, службата за битови отпадъци или магазина, откъдето сте закупили уреда. Този уред е маркиран в съответствие с Европейска директива 2012/19/ЕС относно отпадъци от електрическо и електронно оборудване (WEEE). Като се погрижите продуктът да бъде изхвърлен по правилен начин, Вие ще помогнете за предотвратяване на възможните негативни последствия за околната среда и здравето на хората.







Символът  върху уреда или придружаващата го документация показва, че този уред не трябва да се третира като битов отпадък, а да бъде предаден в съответния събирателен пункт, предназначен за рециклиране на електрическа и електронна апаратура.

ДЕКЛАРАЦИЯ ЗА СЪОТВЕТСТВИЕ

- хладилният газ е в херметически затворена система (R290, GWP 3). Моля вижте етикетът с рейтинг за повече информация.

ИНСТРУКЦИИ ЗА БЕЗОПАСНОСТ

Легенда на символите на дисплея.

| | | |
|---|-----------------------|--|
|  Caution, risk of fire | ПРЕДУПРЕЖДЕНИЕ | Този символ показва, че уредът използва запалим хладилен агент. Ако има теч на хладилен агент и той е изложен на външен запалим източник, има опасност от пожар |
|  | ВНИМАНИЕ | Този символ показва, че ръководството за употреба трябва да се прочете внимателно |
|  | ВНИМАНИЕ | Този символ показва, че с това оборудване трябва да работи обслужващ персонал, който да се позовава на ръководството за монтаж |
|  | ВНИМАНИЕ | Символът означава, че съществуват справочни документи, например ръководство за използване или ръководство за монтаж |

ИНСТРУКЦИИ ЗА БЕЗОПАСНОСТ ПРИ СЕРВИЗНО ОБСЛУЖВАНЕ НА УРЕДИ СЪС СПЕЦИФИЧЕН ХЛАДИЛЕН АГЕНТ

- За да получите подробна информация относно методите за монтаж, сервизно обслужване, поддръжка и ремонт, изтеглете пълното ръководство от docs.whirlpool.eu.
 - ⚠ Не използвайте средства за ускоряване на процеса на размразяване или за почистване, различни от препоръчаните от производителя.
 - ⚠ Уредът трябва да се съхранява на добре проветриво място, където размерът на стаята съответства на площта на помещението, както е посочено за работа; в него не трябва да има постоянно работещи източници на запалване (например открит огън, работещ газов уред или работещ електрически нагревател).
 - ⚠ Не пробивайте и не изгаряйте. Помнете, че хладилният агент може да няма мирис. Лицата, които работят по хладилната верига или я отварят, трябва да притежават валидно удостоверение от лицензирана организация за оценяване по приетите в отрасъла критерии относно тяхната компетентност да работят безопасно с хладилни агенти. Техническото обслужване и ремонтните дейности трябва да се извършват само в съответствие с препоръките на производителя. Дейностите по поддръжката и ремонта, които изискват участие на други специалисти, се извършват под контрола на лице, компетентно в областта на работата с леснозапалими хладилни течности. Уредът трябва да се монтира, експлоатира и съхранява в помещение с площ над 14.5 m². Тръбопроводите трябва да се монтират в помещение с площ над 14.5 m². Тръбопроводите трябва да съответстват на националните нормативни изисквания за газови инсталации. Максималното количество на хладилния агент е 0,3 kg. Когато се използват повторно съединения без разширяване на края на тръбата, разширителната част трябва да се преработи.
1. Необходимо е да се спазват изискванията за транспортиране на оборудване, което съдържа леснозапалими хладилни течности.
 2. Означаването на оборудването със знаци се извършва в съответствие с местните нормативни разпоредби.
 3. Извеждането от употреба на оборудване, използващо леснозапалими хладилни течности, трябва да се извършва съгласно националните стандарти.

ИНСТРУКЦИИ ЗА БЕЗОПАСНОСТ

4. Съхраняването на оборудването/уредите трябва да се извършва съгласно инструкциите на производителя.
5. Съхраняване на опаковани (непродадени) уреди. Опаковката при съхранение не трябва да позволява изтичане на хладилен агент при механично повреждане на намиращия се в нея уред. Максималният брой уреди, които може да се съхраняват заедно, се определя от местните разпоредби.
6. Информация относно сервизното обслужване.

6-1 Проверки на помещението

Преди започване на работа по система, която съдържа леснозапалим хладилен агент, е необходимо да се извършат проверки за безопасност, за да се намали до минимум рискът от възпламеняване.

Преди започване на ремонт на хладилна система трябва да се изпълнят посочените по-долу предпазни мерки.

6-2 Работна процедура

Работната процедура трябва да се контролира, за да се намали до минимум рискът от изпускане на леснозапалими газове или пари по време на работа.

6-3 Общи изисквания към работното място

Всички работници по поддръжката и други намиращи се наблизо лица трябва да се уведомят за характера на изпълняваната дейност. Трябва да се избягва работа в ограничено пространство.

6-4 Проверка за присъствие на хладилен агент

Преди започване и по време на работа зоната трябва да се проверява с подходящ детектор за хладилен газ, за да се гарантира, че техникът знае за създалата се потенциално експлозивна атмосфера. Проверете дали използваният детектор за течове е подходящ за откриване на леснозапалими хладилни агенти, т.е. не създава искри, има подходящо уплътнение или е с искробезопасно изпълнение.

6-5 Наличие на пожарогасител

При извършване на огневи работи по хладилно оборудване или свързани с него части, наблизо трябва да има подходящ пожарогасител. Разположете близо до зоната за зареждане сух пожарогасител с прах или CO₂.

6-6 Без източници на запалване

Лицата, които работят по хладилни системи и отварят тръбопроводи, които съдържат или са съдържали леснозапалим хладилен агент, не трябва да използват източници на запалване по начин, който може да създаде опасност от възникване на пожар или експлозия.

Всички възможни източници на запалване, в това число пушенето на цигари, трябва да са на достатъчно разстояние от мястото на монтиране, ремонт, демонтиране или изхвърляне, когато е възможно леснозапалим хладилен агент да попадне в околната атмосфера. Преди започване на работа мястото трябва да се провери за наличие на леснозапалими вещества и източници на запалване. Необходимо е да се поставят знаци „Пушенето забранено“.

6-7 Вентилация

Убедете се, че мястото на работа е на открито или в помещение с добра вентилация, преди да отворите системата или да започнете огнева дейност. Трябва да се поддържа известно ниво на вентилация по време на периода на извършване на работата. Вентилацията трябва безопасно да отвежда отделените хладилни газове и за предпочитане да ги изхвърля на открито в атмосферата.

6-8 Проверки на хладилното оборудване

При смяна на електрически компоненти новите трябва да са подходящи за целта и с нужните характеристики. Задължително се спазват указанията на производителя относно техническото обслужване и ремонта. При неясноти се обръщайте за съдействие към техническия отдел на

ИНСТРУКЦИИ ЗА БЕЗОПАСНОСТ

съответния производител. При работа по инсталации, съдържащи запалим хладилен агент, трябва да се изпълняват посочените по-долу проверки:

- Действителното количество хладилен агент трябва да е в съответствие с размера на помещението, в което се монтират частите, съдържащи хладилен агент;
- Вентилационната техника и отворите за въздух функционират адекватно и не са запушени;
- Ако се използва индиректен хладилен контур, вторичният контур се проверява за наличието на хладилен агент;
- Маркирането на оборудването продължава да е видимо и четливо. Нечетливите надписи и знаци трябва да се поправят;
- Хладилната тръба или компонентите са монтирани в положение, при което е малко вероятно да бъдат изложени на каквото и да е вещество, което може да корозира компоненти, съдържащи хладилен агент, освен ако компонентите са конструирани от материали, които са устойчиви на корозия или са защитени срещу такъв тип корозия.

6-9 Проверки на електрическите устройства

Преди ремонт или обслужване на електрически компоненти трябва да се извършат проверки за безопасност и огледи на компонентите. При откриване на неизправност, която влошава нивото на безопасност, не трябва да се подава захранване на веригата, преди проблемът да се отстрани по задоволителен начин; ако неизправността не може да се отстрани незабавно, но се налага работата да продължи, може да се използва подходящо временно решение. Това трябва да се съобщи на собственика на оборудването, за да информира когото е необходимо. Началните проверки за безопасност трябва да включват:

- Кондензаторите да са изпуснати: това се извършва по безопасен начин без възможност за предизвикване на искри;
- Да не са изложени на риск активни електрически компоненти и окабеляване при зареждане, възстановяване или изчистване на системата;
- Заземяващата връзка да е непрекъсната.

7. Ремонт на херметизирани компоненти

Преди започване на ремонт на херметизирани компоненти трябва да се изключат всички източници на захранване на съответното оборудване от оборудването, върху което се работи, преди да се отстрани херметизираното електрическо захранване, след което да се разположи постоянно работещ детектор за теч в близост до най-критичното място, който да предупреждава за възникване на евентуално опасна ситуация. По-специално внимание трябва да се обръща на следното: По корпуса не трябва да има промени, които понижават степента на защита. Това включва повреди по кабелите, прекомерно голям брой съединения, клеми, които не съответстват на оригиналните изисквания, повредени уплътнения, неправилно монтирани кабелни втулки и др.

Проверете дали уредът е закрепен надеждно. Проверете дали състоянието на уплътненията или уплътняващите материали не се е влошило до степен, че да не осигурява защита срещу проникване на леснозапалими газове. Резервните части трябва да отговарят на техническите изисквания на производителя.

ЗАБЕЛЕЖКА:

Използването на силиконови препарати за уплътняване може да влоши ефективността на някои видове детектори за теч. Искробезопасните компоненти може да не се изключват преди започване на работа по тях.

8. Ремонт на искробезопасни компоненти

Не свързвайте към веригата постоянни индуктивни и капацитивни товари без предварително да се убедите, че те няма да причинят превишаване на допустимото напрежение и допустимия

ИНСТРУКЦИИ ЗА БЕЗОПАСНОСТ

ток за съответното устройство. В присъствието на леснозапалими газове може да се работи под напрежение само по компоненти в искробезопасно изпълнение. Тестовото оборудване трябва да е с подходящи параметри. Сменяйте компонентите само с посочените от производителя. Използването на други части може да причини запалване на хладилен газ при наличие на теч.

9. Кабели

Проверете дали кабелите не са подложени на износване, корозия, прекомерно притискане, вибрации, контакт с остри ръбове или други неблагоприятни външни въздействия. Проверката трябва да отчита също стареенето и продължителното влияние на вибрациите, например от компресори или вентилатори.

10. Откриване на теч на леснозапалими хладилни агенти

При търсене или проверка за теч на хладилен агент в никакъв случай не трябва да се използват източници на запалване. Не се допуска използване на халогенен вакуумметър или други детектори с открит пламък.

10. Методи за откриване на течове

Посочените по-долу методи за откриване на течове се считат за допустими при използване със системи, които съдържат леснозапалим хладилен газ.

- Електронни детектори за течове могат да се използват за откриване на леснозапалими хладилни агенти, но може чувствителността им да е недостатъчна или да се нуждаят от специално калибриране (детекторите трябва да се калибрират на място без наличие на хладилни газове).
- Проверете дали детекторът не може да стане източник на запалване и дали е подходящ за използвания хладилен агент.
- Детекторите за теч трябва да се настройват на процент от долната граница на възпламеняване (LFL) на хладилния агент, както и да се калибрират за използвания хладилен агент и за съответната концентрация на газа (не повече от 25%).
- ечностите за откриване на течове също може да се използват с повечето хладилни агенти, но трябва да се избягват детергенти, съдържащи хлор, тъй като хлорът може да реагира с хладилния агент и да предизвика корозия на медните тръбопроводи.
- При подозрение за теч трябва да се отстранят/загасят всички източници на открит пламък.
- При откриване на теч, чието отстраняване изисква високотемпературно спояване, всичкият хладилен агент трябва да се извлече от системата или да се изолира (чрез спирателни вентили) в отдалечена от мястото на теча част от системата.

11. Изпразване и вакуумиране

- При отваряне на хладилния контур за ремонт или с друга цел трябва да се използват обичайните методи. За намаляване на опасността от възпламеняване трябва да се спазват правилата на добрата практика.

Използвайте следната процедура:

- Извлечете хладилния агент от системата;
- Продушайте системата с инертен газ;
- Вакуумирайте;
- Продушайте отново с инертен газ;
- Отворете контура чрез разрязване или разпояване.

Хладилният агент трябва да се събира в предназначени за целта бутилки. Системата трябва да се продухва с азот, който не съдържа кислород, за да стане уредът безопасен за леснозапалими хладилни агенти. Може да се наложи процедурата да се повтори няколко пъти. Не се допуска продухване със сгъстен въздух или кислород. Продухването трябва да се извършва чрез напълване

ИНСТРУКЦИИ ЗА БЕЗОПАСНОСТ

до работно налягане, изпускане в атмосферата и накрая вакуумиране. Процесът се повтаря, докато в системата не остане хладилен газ. След последното пълнене, системата се изпразва до атмосферното налягане, за да може да се работи по нея. Тази операция е абсолютно задължителна, когато по тръбопроводите ще се извършва запояване. Проверете дали изходът на вакуумната помпа не е близо до потенциален източник на запалване, дали има вакуум в системата след продухването и наличието на непрекъснато работеща вентилация.

12. Процедури за зареждане

Освен правилата на обичайните процедури за зареждане е необходимо да се спазват и посочените по-долу изисквания.

- Проверете дали при използване на машината за зареждане хладилният агент не се замърсява с други подобни газове.
- Маркучите и тръбопроводите трябва да са възможно най-къси, за да се намали до минимум количеството на хладилния агент в тях.
- Цилиндриите трябва да се съхраняват в подходящо положение съгласно инструкциите.
- Преди да започнете зареждане с хладилен агент, проверете дали системата е заземена.
- Поставете етикет на системата (ако няма), след като я заредите.
- Трябва специално да внимавате да не препълните системата с хладилен агент. Преди да заредите системата, трябва да я проверите под налягане чрез запълване с азот без съдържание на кислород.

Системата трябва да се провери за течове след зареждането, но преди въвеждане в експлоатация.

Втора проверка за течове трябва да се извърши преди напускане на обекта.

13. Извеждане от експлоатация

Преди да изпълни тази процедура, техникът задължително трябва да се запознае подробно с оборудването и всички негови особености. Препоръчвана добра практика е хладилният агент да се извлече безопасно. Преди изпълнение на процедурата трябва да се вземат проби от маслото и хладилния агент за евентуален анализ преди повторна употреба на извлечения хладилен агент. Необходимо е преди започване на работа да има електрическо захранване.

- a. Запознайте се с оборудването и неговата работа.
- b. Изолирайте системата от електрическата мрежа.
- c. Преди да започнете процедурата, осигурете:
 - Механично оборудване за товарене и разтоварване на бутилките с хладилен агент;
 - Индивидуални предпазни средства за всички присъстващи, които трябва да ги използват правилно;
 - Компетентно лице за контролиране на процеса на извличане на хладилния агент;
 - Машина за изпълнение на операцията и бутилки, които отговарят на изискванията на съответните стандарти.
- d. При възможност вакуумирайте системата.
- e. Ако не е възможно вакуумиране, направете колектор, за да извличате хладилния агент едновременно от няколко части на системата.
- f. Проверете дали бутилката е поставена върху везната, преди да започнете да извличате хладилния агент.
- g. Включете машината за извличане и я използвайте съгласно инструкциите на нейния производител.
- h. Не препълвайте бутилките. (Запълване с течност на не повече от 80% от обема).

ИНСТРУКЦИИ ЗА БЕЗОПАСНОСТ

- i. Не превишавайте максималното работно налягане на бутилката, дори за кратко време.
- j. След като бутилките се напълнят правилно и процедурата приключи, вземете мерки оборудването и бутилките незабавно да се изнесат от обекта и всички спирателни вентили на системата да се затворят.
- k. Извлеченият хладилен агент не трябва да се зарежда в друга хладилна система, преди да се пречисти и провери.

14. Означаване

Системата трябва да се означава с етикет, който уведомява, че е изведена от експлоатация и в нея няма хладилен агент. Етикетът трябва да има дата и подпис. Погрижете се по системата да има табелки, които предупреждават за наличие на леснозапалим хладилен агент в нея.

15. Извличане на хладилния агент

При извличане на хладилния агент от системата с цел обслужване или извеждане от експлоатация, препоръчаната добра практика изисква всички хладилни агенти да се извлекат по безопасен начин. При извличане на хладилния агент в бутилки внимавайте да използвате само бутилки от съответния вид. Погрижете се да разполагате с достатъчен брой бутилки за поемане на цялото количество хладилен агент от системата. Всички използвани бутилки трябва да са предназначени и означени за извличания хладилен агент (напр. специални бутилки за извлечен хладилен агент). Бутилките трябва да имат работоспособни изпускателен клапан и спирателен вентил. Преди започване на извличането на хладилния агент празните бутилки трябва да се вакуумират и по възможност да се охладят. Оборудването за извличане на хладилния агент трябва да е в добро работоспособно състояние и окомплектовано с предназначени за него инструкции, а също така да е подходящо за извличане на леснозапалими хладилни агенти. Допълнително трябва да разполагате с работоспособна и калибрирана везна. Маркучите трябва да имат съединители в добро състояние, които не позволяват изтичане на газ при свързване и разединяване. Преди включване на машината за извличане на хладилния агент проверете дали тя е в добро работоспособно състояние, обслужена е правилно и евентуалните електрически компоненти са изолирани за предотвратяване на възпламеняване в случай на изтичане на хладилен газ. При съмнение се консултирайте с нейния производител. Извлеченият хладилен агент трябва да се върне на производителя в подходяща бутилка, придружена от документ за транспортиране на отпадъци. Не смесвайте различни хладилни агенти в машината за извличане и особено в бутилките. Ако трябва да се отстрани и маслото в компресора(ите), погрижете се да го извлечете почти напълно, за да не остане в системата леснозапалим хладилен агент, разтворен в маслото. Извличането трябва да се извърши преди връщане на компресора на доставчика. За ускоряване на процеса корпусът на компресора може да се подгръва само с електрически нагреватели. След източване на маслото от системата то трябва да се изнесе по безопасен начин. При преместване или монтиране на климатика на друго място се консултирайте с опитни сервизни техници относно демонтажа и повторния монтаж на уреда. Не поставяйте електроуреди или други домакински предмети под вътрешното или външното тяло. Капещца от тялото кондензира вода може да ги намокри и повреди. Поддържайте вентилационните отвори на уреда незащитени. Уредът трябва да се съхранява в проветриво помещение, чиито размери съответстват на размерите, посочени за отопляваното помещение. Уредът трябва да се съхранява в помещение без постоянно наличие на открит пламък (например работещ газов уред) и източници на запалване (например работещ електрически нагревател). Необходимо е да се използват само нови механични съединители и съединения с разширяване на края на тръбата.

Органи за управление и индикация



Използване на климатика



POWER

1. Натиснете бутон POWER (ЗАХРАНВАНЕ), за да включите или изключите уреда.



MODE

2. Натиснете бутон MODE (РЕЖИМ), за да изберете режима за работа в следния ред: охлаждане, намаляване на влажността, вентилацията или отоплението.



+

-

3. Натиснете бутон на промяна на температурата, за да зададете желаната температура.



FAN

4. Натиснете бутон FAN (ВЕНТИЛАТОР), за да изберете желаната скорост на вентилатора в следния ред: висока, средна, ниска.



Инициализиране на индикатора за почистване на филтъра

1. Когато индикаторът за филтъра светне, извадете, почистете и сменете въздушния филтър. Вж. „Почистване на въздушния филтър“.
2. След като смените въздушния филтър, натиснете и отпуснете бутон FILTER (ФИЛТЪР).

ЗАБЕЛЕЖКА: Индикаторът за почистване на филтъра светва след 360 работни часа на вентилатора. Той свети в продължение на 180 часа или докато натиснете бутон FILTER (ФИЛТЪР). След 180 часа индикаторът се изключва автоматично.

ВАЖНА ЗАБЕЛЕЖКА:

- * При първото включване на климатика, след като е бил изключен от електрическата мрежа, той започва да работи в режим 6th Sense (Шесто чувство).
 - * Дисплеят на климатика показва зададената температура.
- Дисплеят показва околната температура само в режим на готовност.
- * При смяна на режима на работа, когато климатикът е включен, компресорът спира за 3 до 5 минути, след което отново започва да работи. Ако през това време се натисне бутон, компресорът няма да започне работа 3 до 5 минути след натискане на бутона.
 - * В режимите за охлаждане и за намаляване на влажността компресорът и вентилаторът на кондензатора спират, когато температурата в помещението достигне зададената стойност
 - * В режим за вентилация температурата НЕ МОЖЕ да се задава.
 - * Ако климатикът е от модел, предназначен само за охлаждане, режимът за отопление НЕ работи.
 - * Посочените по-долу режими могат да се задават само чрез устройството за дистанционно управление.



- * При отпадане и възстановяване на електрическото захранване климатикът продължава работа с настройките, действащи в момента на отпадане на захранването.
- * В малко вероятния случай, когато уредът работи в МНОГО ВЛАЖНА атмосфера, в резервоара, намиращ се във вътрешността на уреда, започва да се събира вода. Климатикът спира, когато резервоарът за вода се напълни и извежда на дисплея код „E5“, който означава, че трябва да изпразните резервоара в уреда. На гърба на уреда има пластмасов маркуч; за да източите водата, преместете уреда на подходящо място и сложете маркуча на земята.

Устройство за дистанционно управление

Поставяне на батерии в устройството за дистанционно управление

1. Вкарайте телче в отвора, леко натиснете навътре капачката на отделението за батериите и я избутайте по посока на стрелката (вж. фигурата), за да я извадите.
2. Поставете 2 броя батерии формат AAA (1,5V) в отделението. Внимавайте за спазване на означената полярност „+“ и „-“.
3. Затворете капачката на отделението за батериите на устройството за дистанционно управление.

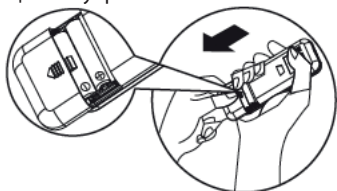

Начално състояние на устройството за дистанционно управление

При всяка смяна на батериите устройството за дистанционно управление се установява в режим за отопление. Дистанционното управление на климатика в режим на отопление може да се използва за управление на охлаждането при различните модели климатизи.

• Устройството може да управлява климатика от разстояние до 7 m.

Забележка: от приведените по-долу указания спазвайте тези, които са предназначени за модела на устройството, с което е доставен закупеният от вас климатик.

Описание на работата на бутоните

1. БУТОН ON OFF (ВКЛЮЧВАНЕ И ИЗКЛЮЧВАНЕ)

Чрез натискане на бутона уредът се включва и изключва.

2. БУТОН MODE (РЕЖИМ НА РАБОТА)

Използва се за задаване на режима на работа.

3. БУТОН FAN (ВЕНТИЛАТОР)

Използва се за промяна на скоростта на вентилатора в следния ред: автоматично, висока, средна, ниска.

4-5. БУТОНИ TEMPERATURE (ТЕМПЕРАТУРА)

Използват се за задаване на температурата в стаята. В режим с таймер се използват за задаване на времето; използват се и при сверяване на часовника.

6. БУТОН 6th SENSE

Настройва или отменя функцията 6th Sense (шесто чувство). В този режим температурата и скоростта на вентилатора са автоматично настроени според действителната стайна температура.

7. БУТОН SWING (ДВИЖЕНИЕ НА СТРУЯТА)

Спира или включва въртенето на хоризонталните насочващи жалузи и задава посоката на въздушния поток (нагоре-надолу).

8. БУТОН SLEEP (РЕЖИМ ЗА СЪН)

1) Натискането на бутона, настройва или отменя режима Sleep (Сън). Режим Sleep (Сън) може да се настройва по време на охлаждане, отопляване или изсушаване на въздуха, като тази функция ви предоставя по-комфортна среда за сън.

2) Задържането на бутона за около 3 секунди включва или изключва светлината на дисплея.

9. БУТОН AROUND U

Използва се за стартиране или отмяна на функцията „Around U“. Когато натиснете този бутон, дистанционното управление предава действителната стайна температура към вътрешното тяло и уредът ще продължи работата си съгласно тази температура, за да се чувствате по-комфортно.

10. БУТОН TIMER (ТАЙМЕР)

Използва се за задаване или отмяна на часа на включване на уреда.

Използва се за задаване или отмяна на часа на изключване на уреда.

11. БУТОН SILENT (ТИХ РЕЖИМ)

Използва се за настройване или отмяна на функцията Silent (тих режим). Натиснете бутона silent (тих режим), за да се намали нивото на шум от климатика и да създадете по-тиха и комфортна среда.

Забележка: При екстремни условия на околната среда е възможно да се забележи временно леко увеличение на шума поради нуждата от бързо достигане на комфортната температура.

Символи на екрана на устройството за дистанционно управление

| | | | | | | | |
|--|---|--|--|--|---------------------------|--|-------------------------------------|
| | Индикатор за режим на охлаждане | | Автоматично регулиране на скоростта на вентилатора | | Индикатор 6th Sense | | Индикатор за излъчване на сигнал |
| | Индикатор за режима за намаляване на влажността | | Висока скорост на вентилатора | | Индикатор за режим за сън | | Индикатор за времето на таймера |
| | Индикатор за режим на вентилация | | Средна скорост на вентилатора | | Индикатор Around U | | Индикатор за зададената температура |
| | Индикатор за режим за отопление | | Ниска скорост на вентилатора | | Индикатор за тих режим | | |

Използване на устройството за дистанционно управление на климатика

• За контролиране на климатика чрез устройството за дистанционно управление трябва да насочите устройството към приемника във вътрешното тяло, за да осигурите приемане на сигнала.

• При изпращане на сигнал от устройството символът мига в продължение на 1 секунда. При получаване на сигнала уредът издава звуков сигнал.

Приемник за сигнала от устройството за дистанционно управление

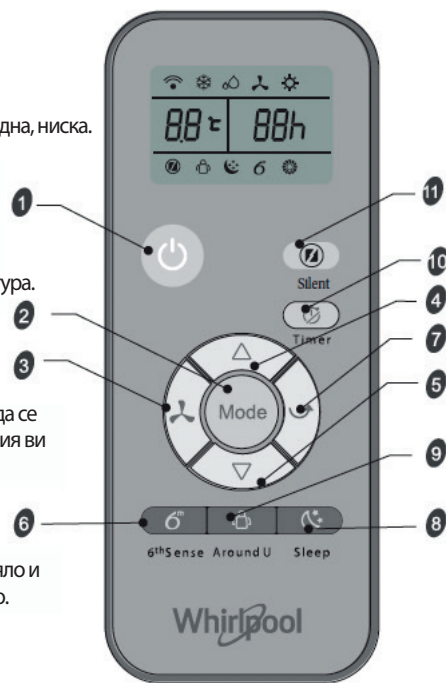

Поддръжка

Източване на водата от климатика

(Моля свържете източващия маркуч в режим на отопление, в противен случай уредът ще спре да работи след достигане на предупредителното ниво.)

1. Натиснете бутона за включване и изключване, за да изключите уреда.
2. Извадете щепсела на климатика от контакта или прекъснете захранването по друг начин.
3. Преместете уреда внимателно и стабилно до място за източване или на открито, за да източите водата. Не премествайте уреда, преди водата да е източена напълно.
4. Махнете горната тапа.
5. Свалете маркуча за източване от скобата. Премахнете тапата на маркуча за източване от края на основата му и източете водата напълно.

ЗАБЕЛЕЖКА: Ако временно няма да използвате климатика, вижте раздел „Съхраняване след използване“.

6. Поставете на местата им тапата на маркуча за източване и горната тапа.
7. Закрепете маркуча за източване към скобата.
8. Преместете климатика на мястото му.
9. Поставете щепсела на климатика в контакта или включете захранването.
10. Натиснете бутона за включване и изключване, за да включите уреда.

Почистване на въздушния филтър

1. Натиснете бутона за включване и изключване, за да изключите уреда.
2. Отворете вратичката за отделението на филтъра от задната страна на климатика и го премахнете.
3. Махнете въздушния филтър от вратата.
4. Почистете филтъра с прахосмукачка. Ако филтърът е силно замърсен, измийте го с топла вода и мек миещ препарат.

ЗАБЕЛЕЖКА: Не мийте филтъра в съдомиялна машина и не използвайте химични почистващи препарати.

5. Изчакайте филтърът напълно да изсъхне, преди да го поставите в климатика — така той ще работи с максимална ефективност.
6. Поставете въздушния филтър на вратата.
7. Затворете вратата на отделението за филтъра.
8. Натиснете бутона за включване и изключване, за да включите уреда.

Почистване отвън

1. Извадете щепсела на климатика от контакта или прекъснете захранването по друг начин.
2. Извадете въздушния филтър и го почистете отделно. Вж. „Почистване на въздушния филтър“.
3. Почистете отвън климатика с мека, влажна кърпа.
4. Поставете щепсела на климатика в контакта или включете захранването.
5. Натиснете бутона за включване и изключване, за да включите уреда.

Изхвърляне на батериите

За опазване на природните ресурси и стимулиране на повторното използване на материалите ви молим да отделяте батериите от другите отпадъци и да ги връщате безплатно за рециклиране чрез местната система за събиране на използвани батерии.

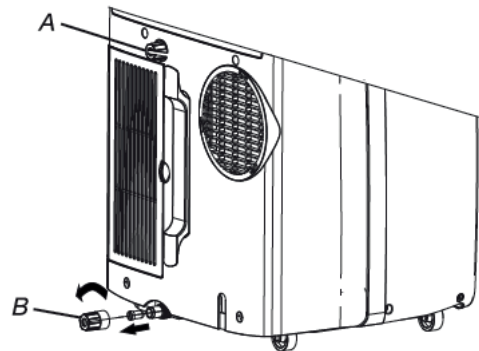

A. Горна тапа
B. Маркуч за източване на кондензираната вода

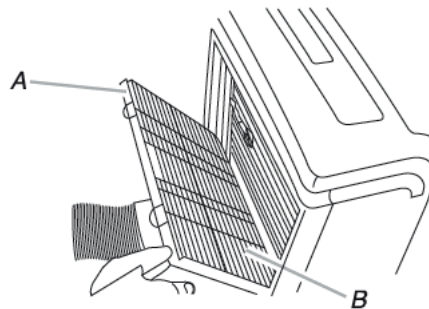

A. Врата на отделението за филтъра
B. Въздушен филтър

Съхраняване след използване

1. Източете водата (вж. „Източване на водата от климатика“).
2. Включете климатика в режим само за вентилация и го оставете да работи около 12 часа, за да се изсуши.
3. Извадете от контакта щепсела на климатика.
4. Премахнете гъвкавата изпускателна тръба и я съхранявайте заедно с климатика на чисто и сухо място. Вж. „Инструкции за монтиране“.
5. Демонтирайте прозрачния комплект и го съхранявайте заедно с климатика на чисто и сухо място. Вж. „Инструкции за монтиране“.
6. Свалете и почистете филтъра. Вж. „Почистване на въздушния филтър“.
7. Почистете климатика отвън. Вж. „Почистване отвън“.
8. Поставете филтъра на мястото му.
9. Премахнете батериите и съхранявайте дистанционното заедно с климатика на чисто и сухо място.

Инструкции за монтаж

Инструменти и части

Преди да започнете монтажа, се снабдете с нужните инструменти и части. Прочетете и спазвайте инструкциите, приложени към всеки от посочените по-долу инструменти.

1. Необходими инструменти

- Отвертка с кръстат накрайник
- Трион
- Акумулаторна бормашина и свредло 3,2 mm (1/8 инча)
- Ножици
- Молив

2. Доставяни части

Фирмата доставя климатика само с план за монтиране. Вж. „Монтиране на климатика“.

Изисквания към мястото на монтиране

ЗАБЕЛЕЖКИ:

- Гъвкавата изпускателна тръба позволява климатикът да се разполага на разстояние между 23 1/2 инча и 67 инча (60 cm и 170 cm) от прозорец или врата. Уредът с допълнителен нагревател трябва да е на разстояние не по-малко от 100 cm от запалими повърхности.
- Уредът трябва да се монтира, използва и съхранява в помещение с площ на пода, по-голяма от 14.5m² и високо от 2,2 m.
- Преносимият климатик е предназначен за допълнително охлаждане на определени части от помещението.
- За осигуряване на достатъчна вентилация разстоянието между отвора за излизания въздух и стената или друго препятствие не трябва да е по-малко от 60 cm (23 1/2 инча).
- Не блокирайте изходния отвор за въздуха.
- Осигурете лесен достъп до заземен електрически контакт.

Изисквания към електрическия монтаж

- Климатикът трябва да е свързан с 220-240V / 50Hz, 20-amp заземен контакт с предпазител.
- Препоръчва се употребата на бавнодействащ стопяем предпазител или прекъсвач.
- Електрическите връзки трябва да съответстват на местните и националните нормативни изисквания към електрически инсталации и да се изпълнят от правоспособен електротехник. Ако имате въпроси, свържете се с квалифициран електротехник.

Използване на захранващия кабел:

Включете захранващия кабел в заземен контакт.

ЗАБЕЛЕЖКИ:

- Повреден захранващ кабел трябва да се замени с нов такъв от производителя и не трябва да се поправя.
- Работна температура в режим "Охлаждане" 21°C - 35°C
- Работна температура в режим "Отопление" 7°C - 27°C

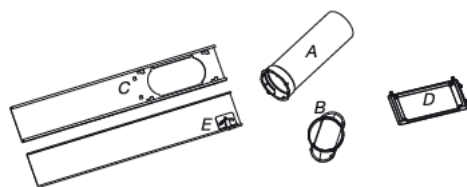

- A.** Гъвкава изпускателна тръба
- B.** Прозоречен адаптер
- C.** Външна плъзгаща се секция
- D.** Капак за предпазване от дъжд
- E.** Вътрешна плъзгаща се секция

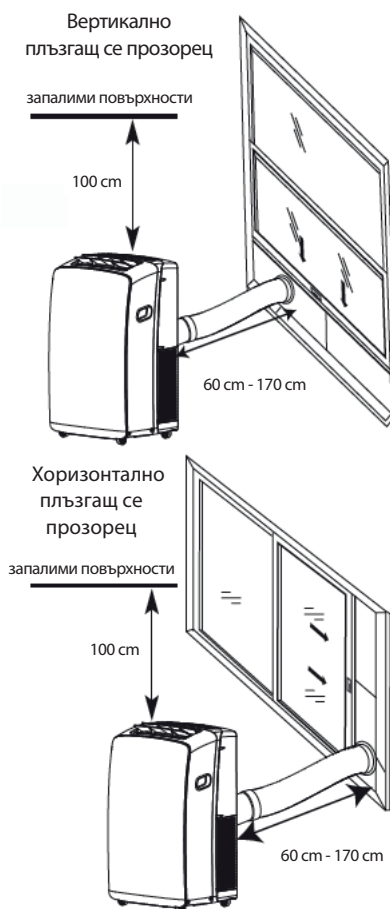

Откриване и отстраняване на неизправности

Проблемите при използване на климатика често се дължат на лесни за отстраняване причини; проверявайте за справка приведената по-долу таблица, преди да повикате сервизните техници. Това може да ви спести време и ненужни разходи.

| Проблем | Възможна причина |
|---|---|
| Климатикът не работи | <ul style="list-style-type: none"> Захранващият кабел може да е изключен. Включете в заземен контакт. Вж. „Изисквания към електрическия монтаж“. Изгорял стопяем предпазител или сработил прекъсвач. Сменете предпазителя или включете прекъсвача. Вж. „Изисквания към електрическия монтаж“. Бутонът за включване и изключване не е натиснат. Натиснете бутона за включване и изключване. Няма захранващо напрежение. Изчакайте възстановяване на подаването на напрежение. Използваният бавнодействащ стопяем предпазител или прекъсвач е за неподходяща стойност на тока. Сменете с бавнодействащ стопяем предпазител или прекъсвач с подходящ ток на сработване. Вж. „Изисквания към електрическия монтаж“. |
| При включване на климатика стопяемият предпазител изгаря или прекъсвачът сработва | <ul style="list-style-type: none"> Твърде много уреди се използват едновременно на един и същи клон от инсталацията. Изключете от контакта или преместете уреди, свързани към същия клон на инсталацията. Опитвате да включите климатика твърде скоро след изключване. След изключване на климатика изчакайте поне 3 минути, преди да опитате да го включите отново. Сменен режим на работа. След изключване на климатика изчакайте поне 3 минути, преди да опитате да го включите отново. |
| Климатикът като че ли работи твърде продължително | <ul style="list-style-type: none"> Има ли отворена врата или прозорец? Дръжте вратите и прозорците затворени. В режим за охлаждане: климатикът е в помещение с твърде много хора или в помещението работи нагревателен уред. Използвайте аспиратори при готвене и къпане и се стремете да не използвате произвеждащи топлина уреди през най-горещата част на денонощието. Преносимият климатик е предназначен за допълнително охлаждане на определени части от помещението. За охлаждане на помещение с тези размери може да е необходим по-мощен климатик. В режим за отопление: климатикът е в много студено помещение. Преносимият климатик е предназначен за допълнително затопляне на определени части от помещението. За затопляне на помещение с тези размери може да е необходим по-мощен климатик. |
| Климатикът работи за кратко, но стаята не се охлажда или затопля | <ul style="list-style-type: none"> Зададената температура е близка до температурата в помещението. Понижете или повишете зададената температура. Вж. „Използване на климатика“. |
| Климатикът показва код за грешка | <ul style="list-style-type: none"> Ако на дисплея е изведен код за грешка „E5“, резервоарът за вода в уреда е пълен и трябва да го изпразните; вж. „Източване на водата от климатика“. След източване на водата може да продължите за използване на уреда. Ако на дисплея е изведен код за грешка „E1“/„E2“/„E3“/„E6“/„E7“/„EA“, трябва да се обърнете към отдела за обслужване на клиенти. |
| Климатикът работи, но не охлажда/затопля | <ul style="list-style-type: none"> Филтърът е замърсен или запушен от отпадъци. Почистете филтъра. Изходът за въздуха е блокиран. Освободете отворите за издухване на въздуха. Зададената температура е неподходяща. В режим за охлаждане: зададената температура е твърде висока. Понижете зададената температура. В режим за отопление: зададената температура е твърде ниска. Повишете зададената температура |
| Климатикът твърде често се включва и изключва | <ul style="list-style-type: none"> Климатикът не е с подходяща мощност за съответното помещение. Проверете мощността на охлаждане/отопление на климатика. Преносимият климатик е предназначен за допълнително охлаждане/затопляне на определени части от помещението. Филтърът е замърсен или запушен от отпадъци. Почистете филтъра. В режим за охлаждане в помещението има силен източник на топлина или влага (готвене в открит съд, душ и др.). Използвайте аспиратор за извличане на топлината и влагата от помещението. Стремете се да не използвате произвеждащи топлина уреди през най-горещата част на денонощието. В режим за отопление околната температура е твърде висока. Не използвайте климатика, когато околната температура е твърде висока. В такъв случай жалюзите се блокират. Разположете климатика така, че жалюзите да не се закриват от пердета, щори, мебели и др. Външната температура е под 18°C. Не използвайте климатика в режим за охлаждане, когато външната температура е под 18°C. |

Забележка: Ако все още има проблеми, изключете уреда с устройството за дистанционно управление и след това от електрическата мрежа. Обърнете се за съдействие към най-близкия официален сервизен център на Whirlpool. Не опитвайте самостоятелно да премествате, ремонтирате, разглобявате или изменяте уреда.

СЛЕДПРОДАЖБЕНО ОБСЛУЖВАНЕ

Преди да се обърнете към центъра за обслужване на клиенти:

1. Опитайте самостоятелно да отстраните проблема, като използвате информацията от раздел „Откриване и отстраняване на неизправности“.
2. Изключете уреда и го включете отново, за да видите дали проблемът не е изчезнал.

Ако проблемът съществува и след посочените по-горе проверки, обърнете се към центъра за обслужване на клиенти.

Моля предоставете:

- кратко описание на неизправността;
- точното означение на модела на климатика;
- сервизния номер (номерът, изписан под думата „Service“ на етикета, разположен отстрани или на дъното на вътрешното тяло);
- Сервизният номер е посочен и в гаранционната книжка;
- вашия пълен адрес;
- вашия телефонен номер.

Забележка: ако желаете да разполагате с пълното ръководство за вашия уред, изтеглете го от уеб сайта с посочения по-долу адрес: docs.whirlpool.eu, като използвате кода за бърз достъп

Whirlpool EMEA
Via Pisacane 1
20016 PERO (MI) ИТАЛИЯ



При необходимост от ремонт се обръщайте към **центъра за обслужване на клиенти** (гарантирано използване на оригинални резервни части и правилен ремонт).

Необходимо е да представите и оригиналната фактура за закупуване на уреда.

Неспазването на тези инструкции може да влоши безопасността и качеството на уреда.

SERVICE 0000 000 00000



BEZPEČNOSTNÍ POKYNY

JE DŮLEŽITÉ SE S NIMI SEZNÁMIT A DODRŽOVAT JE

- Stáhněte si úplný návod k použití na adrese docs.whirlpool.eu nebo volejte na telefonní číslo uvedené v záručním listě.
- Před použitím spotřebiče si přečtěte tento návod k použití. Uschovejte si jej pro pozdější použití.
- V těchto pokynech a na samotném spotřebiči jsou uvedena důležitá bezpečnostní upozornění, která je třeba za všech okolností dodržet. Výrobce odmítá nést jakoukoli odpovědnost za poruchy, které byly způsobeny nedodržením bezpečnostních pokynů, nevhodným používáním spotřebiče nebo nesprávným nastavením ovladačů.
- ⚠ Spotřebič využívá hořlavé chladivo (R290), maximální náplň chladiva je asi 0,3 kg. Spotřebič musí být instalován, provozován a uskladněn v místnosti o podlahové ploše minimálně 14.5 m². Výška místnosti by měla být nejméně 2,2 m.
 - ⚠ Spotřebič byl testován v rozmezí 0,95 MPa – 1,05 MPa externího statického tlaku.
- ⚠ Velmi malé děti (0–3 roky) je třeba držet v bezpečné vzdálenosti od spotřebiče. Malé děti (3–8 let) by se neměly ke spotřebiči přibližovat, pokud nejsou pod neustálým dozorem. Děti starší 8 let a osoby s fyzickým, smyslovým či duševním postižením nebo bez patřičných zkušeností a znalostí mohou tento spotřebič používat pouze pod dohledem nebo tehdy, pokud obdržely informace o bezpečném použití spotřebiče a rozumějí rizikům, která s jeho používáním souvisejí. Nedovolte dětem, aby si se spotřebičem hrály. Nedovolte dětem, aby bez dohledu prováděly čištění a běžnou údržbu spotřebiče.

SCHVÁLENÉ POUŽITÍ

- ⚠ POZOR: Tento spotřebič není určen k ovládání pomocí externího spínacího zařízení, jako je časovač, či samostatného systému dálkového ovládání.
- ⚠ Tento spotřebič je určen k použití v domácnosti a podobných zařízeních jako: hotely a kanceláře.
- ⚠ Tento spotřebič není určen pro profesionální použití.
- ⚠ Klimatizaci vždy nejprve vypněte pomocí dálkového ovládání nebo tlačítka napájení na produktu.

K vypnutí nepoužívejte síťový jistič ani vytažení zástrčky.

Pokud klimatizaci nebudete delší dobu používat (nebo během bouřky), odpojte ji od napájení.

BEZPEČNOSTNÍ POKYNY

⚠ Do vývodu vzduchu nikdy nevkládejte žádné předměty – nebezpečí zranění.
Udržujte ventilační otvory bez jakýchkoliv překážek.

INSTALACE

• ⚠ Manipulaci se spotřebičem a jeho instalaci musejí provádět minimálně dvě osoby – nebezpečí zranění. Při rozbalování a instalaci použijte ochranné rukavice – nebezpečí pořezání!

• ⚠ Instalaci, elektrické zapojení a opravy smí provádět pouze kvalifikovaný technik podle místních pravidel pro zapojování spotřebičů.
Neopravujte ani nevyměňujte žádnou část spotřebiče, pokud to není výslovně uvedeno v návodu k použití.

Nedovolte dětem, aby se přibližovaly k místu instalace. Po vybalení spotřebiče se přesvědčte, že během přepravy nedošlo k jeho poškození.

V případě problémů se obraťte na prodejce nebo na nejbližší servisní středisko.

Po instalaci musí být obalový materiál (plasty, polystyrenová pěna atd.) uložen mimo dosah dětí – nebezpečí udušení.

Před zahájením instalace je nutné spotřebič odpojit od elektrické sítě – nebezpečí úrazu elektrickým proudem.

Během instalace se ujistěte, že zařízení nepoškozuje napájecí kabel – nebezpečí požáru a úrazu elektrickým proudem. Spotřebič zapněte až po dokončení jeho instalace.

⚠ Ohebná odtahová hadice umožňuje umístění klimatizačního zařízení ve vzdálenosti až 60 cm až 170 cm od okna nebo dveří. Spotřebič s přídatným topením musí být udržován minimálně 100 cm od hořlavého povrchu.

BEZPEČNOSTNÍ POKYNY

- ⚠ Klimatizaci neprovazujte ve vlhké místnosti, jako je koupelna nebo prádelna.
- ⚠ Před přesouváním spotřebiče odpojte napájecí kabel.

UPOZORNĚNÍ NA PŘERUŠENÍ DODÁVKY ELEKTRICKÉ ENERGIE

- ⚠ Zdroj napájení musí odpovídat uvedenému jmenovitému napětí a tvořit samostatný okruh pro spotřebič. Průměr napájecí šňůry musí splňovat požadavky.
- ⚠ Musí být možné odpojit spotřebič od elektrické sítě vytažením zástrčky. Spotřebič musí být uzemněn v souladu s místními bezpečnostními normami týkajícími se elektrických zařízení.
- ⚠ Doporučuje se použití pojistky s časovým zpožděním nebo jističem s časovým zpožděním. Veškerá kabeláž musí splňovat místní a národní elektrické předpisy a musí být instalována kvalifikovaným elektrikářem.
- ⚠ Nepoužívejte prodlužovací kabely, sdružené zásuvky nebo adaptéry. Po provedení montáže nesmí být elektrické prvky spotřebiče pro uživatele přístupné. Nepoužívejte spotřebič, pokud jste mokří nebo naboso. Tento spotřebič nezapínejte, pokud je poškozen napájecí síťový kabel či zástrčka, pokud správně nefunguje nebo byl poškozen či spadl.
- ⚠ Jestliže je poškozený přívodní kabel, za identický ho smí vyměnit pouze výrobce, servisní technik nebo osoba s podobnou příslušnou kvalifikací, jinak by mohlo dojít k úrazu – riziko úrazu elektrickým proudem.
- ⚠ Zajistěte správné uzemnění a zapojení zemnicího drátu do speciálního zemnicího systému v budově, jehož instalaci prováděli odborníci. Spotřebič musí být vybaven proudovým chráničem a pomocným jističem s dostatečnou kapacitou. Jistič musí být také vybaven magnetickou a tepelnou vypínací funkcí, aby byla zajištěna ochrana v případě zkratu a přetížení.

| | |
|-----------------------------|---|
| Konfigurace | 9K a 12K |
| Požadovaná kapacita jističe | 16A (Typ pojistky: 9k A+ HP,T3.15A/250VAC; jiné,T5A/250VAC) |

ČIŠTĚNÍ A ÚDRŽBA

- ⚠ VAROVÁNÍ: Před zahájením jakékoli údržby musí být spotřebič odpojen od elektrického napájení; nikdy nepoužívejte parní čistič – riziko elektrického šoku!

LIKVIDACE OBALOVÉHO MATERIÁLU

- Obal je vyroben ze 100% recyklovatelného materiálu a je označen recyklačním znakem . Jednotlivé části obalového materiálu proto zlikvidujte odpovědně podle platných místních předpisů upravujících nakládání s odpady.

LIKVIDACE DOMÁČÍCH ELEKTROSPOTŘEBIČŮ

- Tento spotřebič byl vyroben z recyklovatelných nebo opakovaně použitelných materiálů. Zlikvidujte jej podle místních předpisů pro likvidaci odpadu. Další informace o likvidaci, renovaci a recyklaci elektrických spotřebičů získáte na místním úřadě, ve středisku pro sběr domácího odpadu nebo v obchodě, kde jste spotřebič zakoupili. Tento spotřebič je označen v souladu s evropskou směrnicí 2012/19/EU o odpadních elektrických a elektronických zařízeních (OEEZ). Zajištěním správné likvidace tohoto výrobku pomůžete zabránit negativním vlivům na životní prostředí a lidské zdraví.







Symbol  na výrobku nebo doprovodné dokumentaci udává, že tento výrobek nesmí být likvidován spolu s domácím odpadem, ale je nutné ho odevzdat do příslušného sběrného střediska k recyklaci elektrických a elektronických zařízení.

PROHLÁŠENÍ O SHODĚ S PŘEDPISY

- Chladicí plyn je v hermeticky uzavřeném systému (R290, GWP 3). Podrobné informace najdete na typovém štítku.

BEZPEČNOSTNÍ POKYNY

Vysvětlení symbolů.

| | | |
|---|---------------|---|
|  Caution, risk of fire | POZOR! | Tento symbol označuje, že spotřebič využívá hořlavé chladivo. Pokud chladivo vyteče a dostane se do kontaktu s externím zápalným zdrojem, může dojít k požáru |
|  | POZOR | Tento symbol upozorňuje, že je nutné si pečlivě přečíst návod k obsluze |
|  | POZOR | Tento symbol označuje, že by servisní pracovníci měli při obsluze zařízení používat návod k montáži |
|  | POZOR | Tento symbol ukazuje, že jsou k dispozici informace, jako je návod k obsluze nebo instalační příručka |

BEZPEČNOSTNÍ POKYNY PRO ÚDRŽBU SPOTŘEBIČE SE SPECIFICKÝM CHLADIVEM

- Stáhněte si úplný manuál pro podrobnou instalaci, servis, údržbu a opravy na docs.whirlpool.eu.
- ⚠ K urychlení rozmrazování nebo čištění nepoužívejte jiné prostředky než doporučené výrobcem.
- ⚠ Spotřebič musí být skladován v dobře větraném prostoru, kde velikost místnosti odpovídá ploše prostoru, jak je specifikováno pro provoz; bez nepřetržitého provozu zdrojů zážehu (například; otevřený oheň, provoz plynového spotřebiče nebo provoz elektrického ohřívače).
- ⚠ Spotřebič nepropichujte ani nevystavujte ohni. Dávejte pozor, protože chladivo může být bez zápachu.

Každá osoba, která pracuje nebo vstupuje do okruhu chladicího média, by měla mít aktuálně platné osvědčení od oprávněného orgánu v příslušném průmyslovém odvětví, které opravňuje k nakládání s chladivem v souladu s průmyslovou specifikací. Servis se provádí pouze podle doporučení výrobce. Údržba a opravy vyžadující pomoc jiných kvalifikovaných pracovníků se provádějí pod dohledem osoby, která je způsobilá používat hořlavá chladiva. Spotřebič musí být instalován, provozován a skladován v místnosti s podlahovou plochou větší než 14.5 m². Instalace potrubí musí být vedena do místnosti s podlahovou plochou větší než 14.5 m². Potrubí musí být v souladu s národními předpisy pro plynárenství. Maximální množství náplně chladiva je 0,3 kg.

Pokud používáte obrubové spoje opakovaně, je nutné je znovu navařit.

1. Přeprava zařízení, které obsahuje hořlavé chladivo, musí být v souladu s přepravními předpisy.
2. Označení zařízení pomocí značek musí odpovídat místním předpisům.
3. Likvidace zařízení, které využívá hořlavé chladivo, musí být v souladu s národními předpisy.

BEZPEČNOSTNÍ POKYNY

4. Skladování zařízení/spotřebiče by mělo být v souladu s pokyny výrobce.
5. Skladování zabaleného (neprodaného) zařízení Ochranný obal pro skladování by měly být konstruován tak, aby při mechanickém poškození zařízení uvnitř balení nedošlo k úniku náplně chladiva. Maximální počet kusů zařízení, která mohou být uložena společně, bude podle místních předpisů.

6. Informace o servisu.

6-1 Kontroly oblasti

Před zahájením práce na systému, který obsahuje hořlavé chladivo, jsou nezbytné bezpečnostní kontroly, aby se minimalizovalo riziko vznícení. Pro opravy chladicího systému je třeba před provedením práce na systému dodržet následující bezpečnostní opatření.

6-2 Pracovní postup

Práce se provádějí řízeným postupem, aby se minimalizovalo riziko přítomnosti hořlavého plynu nebo páry při provádění práce.

6-3 Obecná pracovní oblast

Všichni pracovníci údržby a ostatní pracovníci v místní oblasti musí být poučeni o povaze prováděné práce. Měli byste se vyvarovat práci v omezeném prostoru.

6-4 Kontrola přítomnosti chladiva

Oblast musí být před a během práce zkontrolována vhodným detektorem chladiva, aby se zajistilo, že technik si je vědom přítomnosti hořlavého prostředí. Zajistěte, aby bylo zařízení pro detekci úniků vhodné pro použití s hořlavými chladivy, tj. bez jiskření, odpovídajícím způsobem utěsněné nebo jiskrově bezpečné.

6-5 Přítomnost hasicího přístroje

Pokud se má provádět jakákoliv vysokoteplotní práce na chladicím zařízení nebo příslušných dílech, musí být k dispozici vhodné hasicí zařízení. Mějte k dispozici CO₂ nebo práškový hasicí přístroj v blízkosti plnicí oblasti.

6-6 Žádné zdroje zážehu

Žádná osoba provádějící práce související s chladicím systémem zahrnující odhalení jakéhokoliv potrubí, které obsahuje nebo obsahovalo hořlavé chladivo, nesmí používat jakékoliv zdroje zážehu takovým způsobem, který by vedl k nebezpečí požáru nebo výbuchu.

Všechny možné zdroje zážehu, včetně kouření cigaret, by měly být umístěny dostatečně daleko od místa instalace, opravy, demontáže a likvidace, během nichž se může uvolňovat hořlavé chladivo do okolního prostoru. Před zahájením práce je třeba prověřit oblast okolí zařízení, aby se zajistilo, že nedochází k žádnému nebezpečí požáru nebo vznícení. Musí být instalovány značky „Zákaz kouření“.

6-7 Větraná oblast

Před otevřením systému nebo prováděním jakýchkoliv prací při vysokých teplotách zajistěte, aby oblast byla otevřená nebo dostatečně větraná. Dostatečné větrání je nutné zajistit na celou dobu, kdy bude práce probíhat. Větrání by mělo bezpečně rozptýlit jakékoliv uvolněné chladivo a přednostně ho odvětrat do vnějšího prostředí.

6-8 Kontroly chladicího zařízení

Pokud jsou elektrické součásti měněny, musí být vhodné pro daný účel a se správnou specifikací. Pokyny výrobce pro údržbu a servis musí být vždy dodržovány. V případě pochybností se poraďte s technickým oddělením výrobce. Při instalacích používajících hořlavá chladiva se musí provádět následující kontroly:

BEZPEČNOSTNÍ POKYNY

- Objem chladiva odpovídá velikosti místnosti, ve které je zařízení s chladivem instalováno;
- Ventilační zařízení a vývody fungují správně a nejsou zablokované;
- Pokud je používán nepřímý chladicí okruh, musí se sekundární okruh zkontrolovat z hlediska přítomnosti chladiva;
- Označení výrobku je stále viditelné a čitelné. Označení a značky, které jsou nečitelné, musí být opraveny;
- Chladicí potrubí nebo součásti jsou instalovány v takové poloze, ve které je nepravděpodobné, že budou vystaveny jakékoliv látce, která může způsobovat korozi součástí obsahujících chladivo, pokud nejsou konstruovány z materiálů, které jsou ze své podstaty odolné vůči korozi nebo jsou vhodně chráněny proti korozi.

6-9 Kontroly elektrických zařízení

Opravy a údržba elektrických součástí musí zahrnovat počáteční bezpečnostní kontroly a postupy kontroly součástí. Pokud dojde k poruše, která by mohla ohrozit bezpečnost, nesmí být k okruhu připojen žádný elektrický zdroj, dokud není vyhovujícím způsobem odstraněna. Pokud není možné poruchu okamžitě odstranit, ale je třeba pokračovat v provozu, použije se přiměřené dočasné řešení. To se musí oznámit majiteli zařízení, takže jsou doporučovány všechny části. Počáteční bezpečnostní kontroly zahrnují:

- Kondenzátory jsou vybité: to musí být provedeno bezpečně, aby nedošlo k vzniku jisker.
- Při plnění, zotavení nebo čištění systému nejsou odhaleny žádné elektrické součásti a kabeláž.
- Existuje pospojování uzemnění.

7. Opravy utěsněných součástí

Při opravách utěsněných součástí musí být veškeré elektrické příkony odpojeny od zařízení, na kterém se pracuje, před jakýmkoliv odstraněním utěsněného elektrického napájení zařízení během servisu a poté musí být v nejkritičtějších místech umístěna trvale fungující forma detekce úniků za účelem varování při potenciálně nebezpečné situaci.

Zvláštní pozornost musí být věnována následujícím skutečnostem, aby se zajistila práce na elektrických součástech. Skříň se nezmění tak, aby byla úroveň ochrany ovlivněna. Patří sem poškození kabelů, nadměrný počet připojení, svorky, které nebyly vyrobeny podle původních specifikací, poškození těsnění, nesprávná montáž ucpávek atd.

Ujistěte se, že je přístroj bezpečně namontován. Zajistěte, aby těsnění nebo těsnicí materiály nebyly degradovány tak, že již neslouží k zabránění vstupu hořlavých prostředí. Náhradní díly musí být v souladu se specifikacemi výrobce.

POZNÁMKA:

Použití silikonového těsnicího prostředku může znemožnit účinnost některých typů zařízení pro detekci úniků. Jiskrově bezpečné součásti nemusí být před prací na nich izolovány.

8. Opravy jiskrově bezpečných součástí

Nepoužívejte žádné trvalé indukční nebo kapacitní zátěže okruhu, aniž byste se ujistili, že to nepřekročí přípustné napětí a proud povolený pro používané zařízení. Jiskrově bezpečné součásti jsou jediné typy, na kterých je možné pracovat v přítomnosti hořlavého prostředí. Zkušební zařízení musí mít správné jmenovité hodnoty. Vyměňujte součásti pouze za díly specifikované výrobcem. Jiné díly mohou způsobit vznícení ovzduší s chladivem v případě netěsnosti.

9. Kabeláž

Zkontrolujte, zda kabeláž není vystavena opotřebení, korozi, nadměrnému tlaku, vibracím, ostrým hranám nebo jiným nepříznivým vlivům prostředí. Kontrola také musí brát v úvahu

BEZPEČNOSTNÍ POKYNY

účinky stárnutí nebo kontinuálních vibrací ze zdrojů, jako jsou kompresory nebo ventilátory.

10. Detekce hořlavých chladiv

Za žádných okolností nesmí být při vyhledávání nebo detekci úniku chladiva použity potenciální zdroje zážehu. Nesmí být používán halogenidový hořák (ani jiný detektor používající otevřený oheň).

10. Metody detekce úniků

Následující metody detekce úniků se považují za přijatelné pro systémy obsahující hořlavé chladivo:

Elektronické detektory úniku se používají k detekci hořlavých chladiv, ale citlivost nemusí být odpovídající nebo může být nutná opětovná kalibrace (detekční zařízení musí být kalibrováno v oblasti bez chladiva).

- Ujistěte se, že detektor není potenciálním zdrojem zážehu a je vhodný pro použité chladivo.
- Zařízení pro zjišťování úniku se nastaví na procentní podíl LFL chladiva a musí být kalibrováno na použité chladivo a potvrzené příslušné procento plynu (maximálně 25 %).
- Tekutiny pro detekci úniku jsou také vhodné pro použití u většiny chladiv, ale nesmí se používat čisticí prostředky s obsahem chlóru, protože chlór může reagovat s chladivem a korodovat měděné potrubí.
- Pokud existuje podezření na únik, veškeré otevřené ohně je třeba odstranit/uhasit.
- Pokud je zjištěn únik chladiva, který vyžaduje tvrdé pájení, musí být veškeré chladivo odčerpáno ze systému nebo izolováno (pomocí uzavíracích ventilů) v části systému vzdálené od úniku.

11. Odstranění a odčerpání

- Při vstupu do okruhu chladiva za účelem opravy nebo za jiným účelem se použijí konvenční postupy. Je však důležité dodržovat osvědčené postupy, jelikož je třeba vzít v úvahu hořlavost.

Dodržujte následující postup:

- odstraňte chladivo;
- propláchněte okruh inertním plynem;
- odčerpejte;
- propláchněte okruh inertním plynem;
- otevřete okruh řezáním nebo pájením.

Náplň chladiva musí být odčerpána do správných zásobních válců. Systém musí být propláchnut pomocí OFN, aby byla jednotka bezpečná pro hořlavá chladiva. Tento proces může být potřeba opakovat několikrát. K tomuto účelu se nesmí používat stlačený vzduch nebo kyslík. Propláchnutí musí být dosaženo vstupem za účelem plnění, dokud se nedosáhne pracovního tlaku, poté odvětráním do atmosféry a nakonec odčerpáním do vakuu. Tento postup se musí opakovat, dokud v systému není žádné chladivo. Při použití poslední náplně musí být systém odvětrán na atmosférický tlak, aby na něm mohly probíhat práce. Tato operace je naprosto nezbytná, pokud se mají provádět pájení na potrubí. Zajistěte, aby výstup podtlakového čerpadla nebyl blízko jakýchkoliv možných zdrojů zážehu a v systému bylo vakuum s OFN a k dispozici nepřetržitě větrání.

12. Postupy plnění

Kromě obvyklých postupů plnění je třeba dodržovat následující požadavky:

BEZPEČNOSTNÍ POKYNY

- Zajistěte, aby při používání plnicího zařízení nedošlo ke kontaminaci jinými chladivy.
- Hadice nebo potrubí musí být co nejkratší, aby se minimalizovalo množství chladiva v nich obsažené.
- Válce je třeba uchovávat na správné pozici podle pokynů.
- Ujistěte se, že je chladicí systém uzemněn před naplněním chladiva.
- Označte systém po dokončení plnění (pokud již není označen).
- Zvláštní pozornost musí být věnována tomu, aby nedošlo k přeplnění chladicího systému. Před plněním systému musí proběhnout tlaková zkouška pomocí OFN.

Systém musí být testován z hlediska úniku po dokončení plnění, ale před uvedením do provozu.

Následná zkouška těsnosti se provede před opuštěním místa.

13. Odstavení z provozu

Před provedením tohoto postupu je nezbytné, aby byl technik plně obeznámen se zařízením a všemi jeho detaily. Doporučuje se správná praxe, aby všechna chladiva byla bezpečně odstraněna. Před prováděním úlohy se odebere vzorek oleje a chladiva v případě, že je požadována analýza před opětovným použitím recyklovaného chladiva. Před zahájením úlohy je nezbytné mít k dispozici elektrickou energii.

a. Poznejte zařízení a jeho funkci.

b. Izolujte systém elektricky.

c. Před zahájením postupu se ujistěte, že:

- v případě potřeby je k dispozici manipulační zařízení pro manipulaci s válci chladiva;
- všechny osobní ochranné pomůcky jsou k dispozici a používají se správně;
- proces odčerpání je vždy kontrolován kvalifikovanou osobou;
- zařízení pro odčerpání a válce odpovídají příslušným normám.

d. Pokud je to možné, odčerpejte chladivo.

e. Pokud vakuum není možné, připravte sběrné potrubí, aby bylo možné chladivo odstranit z různých částí systému.

f. Ujistěte se, že je válec umístěn na váze, než se zahájí odčerpávání.

g. Spusťte zařízení pro odčerpání a postupujte podle pokynů výrobce.

h. Válcem nepřeplyňte. (Ne více než 80 % kapalné náplně.)

i. Nepřekračujte maximální provozní tlak válce, a to ani dočasně.

j. Po správném naplnění válců a dokončení procesu se ujistěte, že jsou válce a zařízení okamžitě odstraněny z místa a všechny izolační ventily na zařízení jsou uzavřeny.

k. Odčerpané chladivo se nesmí plnit do jiného chladicího systému, pokud nebylo vyčištěno a zkontrolováno.

14. Označování

Zařízení musí být označeno štítkem s informací, že bylo odstaveno z provozu a bylo vypuštěno

chladivo. Štítek musí obsahovat datum a podpis. Ujistěte se, že na zařízení jsou štítky, které uvádějí, že zařízení obsahuje hořlavé chladivo.

15. Odčerpání

Při odstranění chladiva ze systému, ať už z důvodu servisu, nebo odstavení z provozu, se doporučuje odstranění všech chladiv. Při přečerpávání chladiva do válců se ujistěte, že jsou použity pouze vhodné válce pro zpětné získávání chladiva.

BEZPEČNOSTNÍ POKYNY

Ujistěte se, že je k dispozici správný počet válců pro uložení celé náplně systému. Všechny použité válce jsou určeny pro odčerpání chladiva a jsou takto označeny (tj. speciální válce pro zpětné získávání chladiva). Válce musí být vybaveny pojistným ventilem a přidruženými uzavíracími ventily v dobrém provozním stavu. Prázdné regenerační válce jsou odčerpány, a pokud je to možné, ochlazeny před odčerpáním. Odčerpávací zařízení musí být v dobrém provozním stavu se

souborem pokynů týkajících se zařízení, které je k dispozici, a musí být vhodné pro odčerpání hořlavých chladiv. Kromě toho musí být k dispozici sada kalibrovaných vah v dobrém provozním stavu. Hadice musí být kompletní s bezúnikovými spojkami a v dobrém stavu. Před použitím zařízení pro odčerpání zkontrolujte, zda je zařízení v uspokojivém provozním stavu, zda

je správně udržováno a zda jsou všechny příslušné elektrické součásti utěsněny, aby se zabránilo zážehu v případě uvolnění chladiva. Pokud máte pochybnosti, obraťte se na výrobce. Odčerpání chladiva musí být vráceno dodavateli chladiva ve správném regeneračním válci a musí být proveden příslušný záznam o předání odpadu. Nemíchejte chladiva v jednotkách pro zpětné získávání a zejména ne ve válcích. Pokud je nutno odstranit kompresory nebo kompresorové oleje, zajistěte, aby byly odčerpány na přijatelnou úroveň, aby se zajistilo, že hořlavé chladivo nezůstane v mazivu. Proces odčerpání musí být proveden před vrácením kompresoru dodavateli. Pro urychlení tohoto procesu se použije pouze elektrický ohřev těla kompresoru. Vypouštění oleje ze systému se musí provádět bezpečně. Při stěhování nebo přemístění klimatizačního zařízení se obraťte na zkušené servisní techniky za účelem odpojení a opětovné instalace jednotky. Neumísťujte žádné elektrické spotřebiče ani zařizovací předměty pod vnitřní jednotku ani venkovní jednotku. Kondenzát odkapávající z jednotky může způsobit jejich navlhnutí a poškození nebo poruchu vašeho majetku. Udržet ventilační otvory bez jakýchkoliv překážek. Spotřebič uskladňujte v dobře větrané místnosti, jejíž rozměry odpovídají

hodnotám místnosti pro provoz. Spotřebič musí být skladován v místnosti bez nepřetržitého otevřeného plamene (například funkční plynový spotřebič) a zdrojů zážehu (např. funkční elektrický ohřívač). Opakovaně použitelné mechanické konektory a spoje s rozšířeným koncem nejsou povoleny.

Uživatelské rozhraní



Začněte používat klimatizaci



POWER

1. Stisknutím tlačítka napájení spustíte nebo zastavíte provoz vašeho spotřebiče.



MODE

2. Stisknutím tlačítka režimu zvolíte provozní režim v pořadí studené vysoušení, ventilátor nebo topení.



3. Stisknutím tlačítka pro nastavení teploty nastavíte požadovanou teplotu.



FAN

4. Stisknutím tlačítka FAN zvolíte požadované otáčky ventilátoru v pořadí vysoké, střední nebo nízké.



Reset filtru

1. Když se rozsvítí kontrolka resetu filtru, odstraňte, vyčistěte a vyměňte vzduchový filtr. Viz „Čištění vzduchového filtru“.
2. Po výměně vzduchového filtru stiskněte a uvolněte tlačítko FILTER.

POZNÁMKA: Po uplynutí 360 hodin provozu ventilátoru se kontrolka filtru rozsvítí. Zůstane svítit po dobu 180 hodin, nebo dokud nestlačíte tlačítko FILTER.

Po 180 hodinách se automaticky vypne.

DŮLEŽITÉ UPOZORNĚNÍ:

- * Když klimatizační jednotku připojíte k elektrické síti a budete ji používat poprvé, bude fungovat v režimu 6th Sense (6th Sense Mode).
- * Na displeji klimatizace se zobrazí nastavená teplota. Pouze v pohotovostním režimu se na displeji zobrazí teplota okolí.
- * Při změně režimu během provozu klimatizace se kompresor zastaví na dobu 3 až 5 minut před opětovným spuštěním. Pokud během tohoto času stisknete tlačítko, kompresor se znovu nespustí dalších 3 až 5 minut.
- * V režimu chlazení nebo vysoušení se kompresor a ventilátor kondenzátoru zastaví, jakmile teplota v místnosti dosáhne nastavené teploty
- * V režimu Pouze ventilátor NELZE nastavit teplotu.
- * Topení NENÍ k dispozici u klimatizace pouze pro chlazení.
- * Níže uvedené provozní režimy lze nastavit pouze dálkovým ovladačem.



- * V případě výpadku napájení vaše klimatizační zařízení bude při obnovení napájení pracovat s předchozími nastaveními.
- * Pokud jednotka pracuje v prostředí s NEPRAVDĚPODOBNĚ VYSOKOU VLHKOSTÍ, bude voda zadržována v nádrži uvnitř jednotky. Klimatizační jednotka se vypne, jakmile je nádrž na vodu naplněná, a na displeji se zobrazí „E5“, což vás informuje, že máte vyprázdnit vnitřní nádobu. Na zadní straně spotřebiče je plastová trubka, zařízení přesuňte na bezpečné místo, položte plastovou trubku pro odvod vody.

Dálkové ovládání

Vložte baterie do RC

1. Vložte kolík a opatrně zatlačte kryt baterie dolů a zatlačte ve směru šipky, abyste jej odstranili.
2. Vložte do prostoru 2 baterie AAA (1,5 V). Ujistěte se, že polaritu „+“ a „-“ jsou správně umístěny.
3. Zavřete kryt baterie na dálkovém ovladači.

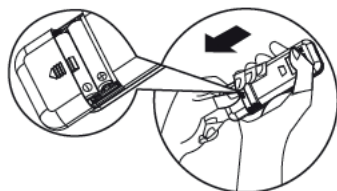

• Přednastavení dálkového ovládání

Po výměně baterií v dálkovém ovladači je ovladač přednastaven na režim tepelného čerpadla. Dálkový ovladač tepelného čerpadla AC lze použít k ovládání modelů AC pouze s chlazením.

- Dálkový ovladač bude ovládat klimatizaci do vzdálenosti 7 metrů.

Poznámka: postupujte podle instrukcí, které odpovídají dálkovému ovladači, který obdržíte k ovládání klimatizace.

Popis funkcí tlačítek

1. TLAČÍTKO ZAP/VYP

Stiskem tohoto tlačítka se spotřebič zapíná a vypíná.

2. TLAČÍTKO MODE

Toto tlačítko slouží k volbě provozního režimu.

3. TLAČÍTKO FAN (VENTILÁTOR)

Toto tlačítko slouží k nastavení otáček ventilátoru v pořadí automaticky, vysoké, střední a nízké.

4-5. TLAČÍTKO TEMPERATURE (TEPLOTA)

Toto tlačítko slouží k nastavení teploty v místnosti. Používá se k nastavení času v režimu časovače a aktuálního času hodin.

6. TLAČÍTKO 6th SENSE

Nastaví nebo zruší funkci 6th Sense. V tomto režimu se teplota a rychlost ventilátoru nastavuje automaticky podle aktuální teploty místnosti.

7. TLAČÍTKO SWING (NAKLÁPĚNÍ)

Spouští nebo zastavuje pohyb vodorovných lamel a nastavuje směr proudění vzduchu nahoru/dolů.

8. TLAČÍTKO SLEEP (SPÁNEK)

1) Krátkým stisknutím nastavíte nebo zrušíte režim spánku. Režim spánku je možné použít během chlazení, vytápění i vysoušení. Poskytuje příjemnější prostředí pro spánek.

2) Dlouhým stisknutím na dobu 3 sekund zapnete nebo vypnete osvětlení displeje.

9. TLAČÍTKO AROUND U (BLÍŽ K VÁM)

Používá se ke spuštění nebo zrušení funkce „Blíž k vám“. Stisknete-li toto tlačítko, dálkové ovládání odešle informaci o okolní teplotě interiérové jednotce, a spotřebič přizpůsobí svůj výkon podle dané teploty tak, abyste se cítili příjemně.

10. TLAČÍTKO TIMER (ČASOVAČ)

Slouží k nastavení nebo zrušení zapnutí časovače.

Slouží k nastavení nebo zrušení vypnutí časovače.

11. TLAČÍTKO ZTIŠENÍ

Používá se k nastavení nebo zrušení tichého provozu. Po stisknutí tlačítka jednotka přejde do režimu s nízkou úrovní hluku a zajistí tak tiché a příjemné prostředí v místnosti.

Pozn. V extrémních podmínkách můžete zaznamenat mírné zvýšení hluchnosti, je-li nutné rychleji dosáhnout příjemné teploty.

Použití RC k ovládání spotřebiče

- Pokud chcete spotřebič ovládat dálkovým ovládáním, nasměrujte dálkový ovladač na přijímací zařízení na vnitřní jednotce, abyste zajistili citlivost příjmu.
- Pokud chcete odeslat zprávu z dálkového ovládání, bude blikat po dobu 1 sekundy symbol. Po přijetí zprávy spotřebič zapípá.

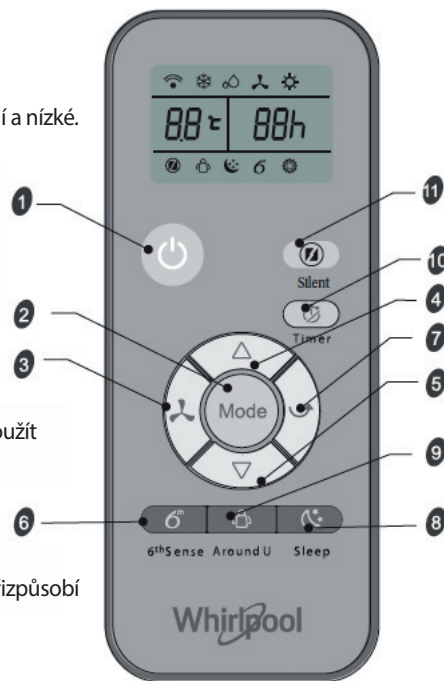
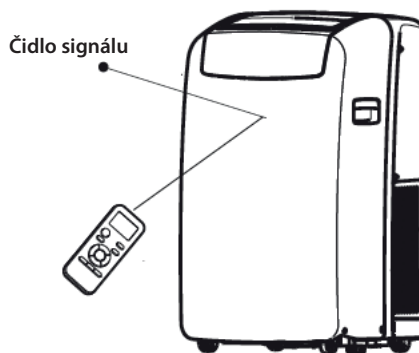

Symboly na displeji RC

- | | | | |
|------------------------|--------------------------------|--------------------------------|--------------------------------|
| Symbol chlazení | Automatické otáčky ventilátoru | Kontrolka 6th Sense | Přenos signálu |
| Ukazatel vysoušení | Vysoká rychlost ventilátoru | Indikátor spánku | Zobrazení nastaveného časovače |
| Ukazatel pouze větrání | Střední rychlost ventilátoru | Ukazatel režimu okolní teploty | Zobrazení nastavené teploty |
| Ukazatel vytápění | Nízká rychlost ventilátoru | Indikátor ztišení | |

Údržba

Vypouštění klimatizačního zařízení

(Při režimu vytápění připojte vypouštěcí hadici, v opačném případě se jednotka vypne, jakmile dosáhne výstražné hladiny.)

1. Pro vypnutí klimatizace stiskněte tlačítko „ON/OFF“ (ZAPNOUT/VYPNOUT).
2. Vytáhněte napájecí kabel ze zásuvky nebo odpojte napájení.
3. Spotřebič opatrně přesuňte do místa vypouštění nebo ven, kde bude možné z něj vypustit vodu. Se spotřebičem nepohybujte, dokud se voda úplně nevypustí.
4. Odstraňte zátku vedlejšího odvodňovacího otvoru a nechte vytéci všechnu vodu.
5. Hlavní vypouštěcí hadici vytáhněte z úchytky vypouštěcí hadice. Z konce primární vypouštěcí hadice vytáhněte zátku a vypusťte z ní všechnu vodu.

POZNÁMKA: Pokud klimatizační zařízení budete skladovat, viz „Skladování po použití“.

6. Znovu nainstalujte zátku vypouštěcí hadice a vedlejší vypouštěcí zátku.
7. Vypouštěcí hadici znovu připevněte úchytkou vypouštěcí hadice.
8. Klimatizaci vraťte zpět na místo.
9. Napájecí kabel opět zasuňte do zásuvky nebo připojte napájení.
10. Pro zapnutí klimatizace stiskněte tlačítko „ON/OFF“ (ZAPNOUT/VYPNOUT).

Čištění vzduchového filtru

1. Pro vypnutí klimatizace stiskněte tlačítko „ON/OFF“ (ZAPNOUT/VYPNOUT).
2. Otevřete dvířka panelu filtru na zadní straně klimatizace a demontujte je.
3. Vyměňte z dvířek vzduchový filtr.
4. Vyčistěte filtr vysavačem. Jestliže je filtr velmi znečištěný, umyjte ho v teplé vodě s jemným čisticím prostředkem.

POZNÁMKA: Filtr nemyjte v myčce a nepoužívejte žádné chemické čisticí prostředky.

5. Před opětovným umístěním nechte filtr úplně vyschnout k zajištění jeho maximální účinnosti.
6. Připevněte filtr k dvířkům.
7. Namontujte dvířka nazpět.
8. Pro zapnutí klimatizace stiskněte tlačítko „ON/OFF“ (ZAPNOUT/VYPNOUT).

Čištění vnějších ploch

1. Vytáhněte zástrčku klimatizace ze zásuvky nebo odpojte napájení.
2. Vyměňte filtr a vyčistěte ho samostatně. Viz „Čištění vzduchového filtru“.
3. Vnější plochy klimatizace otřete měkkým vlhkým hadříkem.
4. Napájecí kabel opět zasuňte do zásuvky nebo připojte napájení.
5. Pro zapnutí klimatizace stiskněte tlačítko „ON/OFF“ (ZAPNOUT/VYPNOUT).

Likvidace baterií

Za účelem ochrany přírodních zdrojů a podpory opětovného využití surovin je nutné baterie oddělit od ostatních typů odpadu a zajistit jejich recyklaci prostřednictvím místního systému bezplatného zpětného odběru baterií.

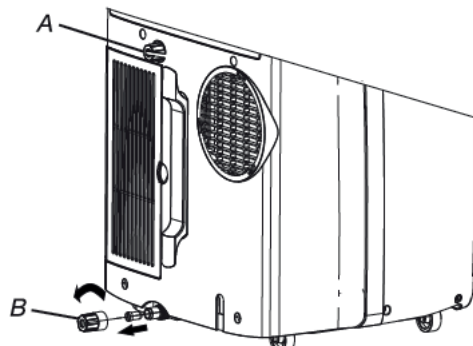

A. Vedlejší vypouštěcí zátku
B. Zátku vypouštěcí hadice

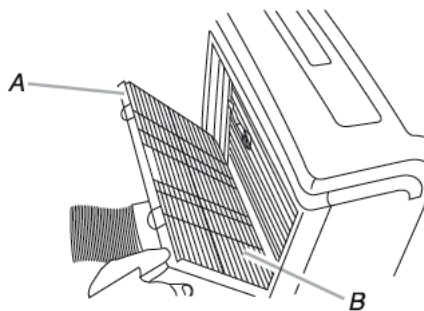

A. Dvířka panelu filtru
B. Vzduchový filtr

Skladování po skončení provozu

1. Vypusťte vodu (viz „Vypouštění klimatizace“).
2. Spusťte klimatizaci v režimu Pouze ventilátor po dobu přibližně 12 hodin, aby se vysušila.
3. Vytáhněte zástrčku klimatizace ze zásuvky.
4. Odstraňte ohebnou odtahovou hadici a uložte ji s klimatizací na čistém a suchém místě. Viz „Pokyny k instalaci“.
5. Odstraňte okenní sadu a uložte ji s klimatizací na čistém a suchém místě. Viz „Pokyny k instalaci“.
6. Vyměňte filtr a vyčistěte ho. Viz „Čištění vzduchového filtru“.
7. Vyčistěte vnější plochy klimatizace. Viz „Čištění vnějších ploch“.
8. Filtr vložte zpět.
9. Z dálkového ovládání vyměňte baterie a uložte je spolu s klimatizací na čistém a suchém místě.

Pokyny k instalaci

Nářadí a díly

Před zahájením instalace si připravte požadované nářadí a díly. Přečtěte si a řiďte se pokyny dodanými k uvedenému nářadí.

1. Potřebné nástroje

- Křížový šroubovák
- Pila
- Akumulátorová vrtačka a vrták 1/8"
- Nůžky
- Tužka

2. Dodávané díly

Společnost poskytuje pouze jeden plán pro instalaci samostatné klimatizace. Viz „Instalace volně stojící klimatizace“.

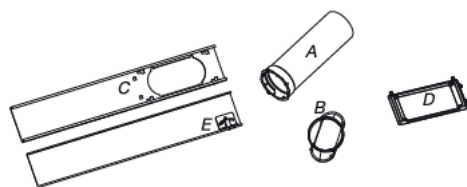

- A.** Ohebná odtahová hadice
- B.** Okenní odtahový adaptér
- C.** Část vnějšího posuvníku
- D.** Kryt proti dešti
- E.** Část vnitřního posuvníku

Požadavky na umístění

POZNÁMKY:

- Ohebná odtahová hadice umožňuje umístění klimatizace do vzdálenosti 60 cm až 170 cm od okna či dveří. Spotřebič s přídatným topením musí být udržován minimálně 100 cm od hořlavých povrchů. Spotřebič musí být instalován, provozován a uskladněn v místnosti o podlahové ploše minimálně 14.5 m² a výšce alespoň 2,2 m. Volně stojící klimatizace jsou určeny k doplňkovému ochlazení různých částí místnosti.
- K zajištění řádného větrání ponechte požadovanou vzdálenost od vývodu vzduchu ke zdi nebo jiným překážkám nejméně 60 cm.
- Nezakrývejte vývod vzduchu.
- Zajistěte snadný přístup k uzemněné zásuvce.

Požadavky na elektroinstalaci

- Volně stojící klimatizace by měla být připojena k 220–240 V / 50 Hz, 20 A jištěné uzemněné zásuvce.
- Použití pojistky s časovým zpožděním nebo jističem s časovým zpožděním se doporučuje.
- Veškerá kabeláž musí splňovat místní a národní elektrické předpisy a musí být instalována kvalifikovaným elektrikářem. Pokud máte nějaké otázky, obraťte se na kvalifikovaného elektrikáře.

Použije vlastní napájecí kabel:

Napájecí kabel zasuňte do uzemněné zásuvky.

POZNÁMKY:

- Poškozený napájecí kabel je nutné vyměnit za nový napájecí kabel zakoupený u výrobce spotřebiče a nesmí se opravovat.
- Pracovní teplota pro chlazení 21 °C–35 °C
Pracovní teplota pro vytápění 7 °C–27 °C



Podrobné informace o instalaci si stáhněte z: docs.whirlpool.eu

Odstraňování závad

Provozní problémy mají často snadno odstranitelné příčiny. Než se obrátíte na servisní pracoviště, projděte si prosím níže uvedenou tabulku. Můžete si tím ušetřit čas a zbytečné výdaje.

| Závada | Analýza |
|--|--|
| Klimatizace nefunguje | <ul style="list-style-type: none">Napájecí kabel je vytažený ze zásuvky. Zapojte ho do uzemněné zásuvky. Viz „Požadavky na elektroinstalaci“.Je spálená domovní pojistka nebo zareagoval jistič. Pojistku vyměňte nebo resetujte jistič. Viz „Požadavky na elektroinstalaci“.Nebylo stisknuto tlačítko On/Off. Stiskněte ON/OFF.Došlo k lokálnímu výpadku elektrické sítě. Počkejte na obnovení dodávky.Použili jste pojistku nebo jistič s časovou prodlevou s nevhodnou kapacitou. Vyměňte za pojistku nebo za jistič s časovou prodlevou se správnou kapacitou. Viz „Požadavky na elektroinstalaci“. |
| Klimatizační zařízení přepáliko pojistky nebo aktivovalo jističe. | <ul style="list-style-type: none">Ve stejném okruhu bylo použito příliš mnoho spotřebičů. Odpojte nebo přemístěte spotřebiče ve stejném okruhu.Zkusili jste znovu spustit klimatizaci příliš brzy po jejím vypnutí. Před dalším zapnutím klimatizace po jejím vypnutí počkejte nejméně 3 minuty.Změnili jste režim. Před dalším zapnutím klimatizace po jejím vypnutí počkejte nejméně 3 minuty. |
| Klimatizace běží příliš dlouho | <ul style="list-style-type: none">Není otevřené okno nebo dveře? Dveře i okna musí být zavřené.V režimu chlazení: klimatizace je umístěna v místnosti s velkým provozem nebo jsou v místnosti zapnuté spotřebiče vytvářející teplo. Při vaření nebo koupání používejte odsávací ventilátory a během nejteplejší části dne se snažte nepoužívat spotřebiče vydávající teplo. Volně stojící klimatizace jsou určeny k doplňkovému ochlazení různých částí místnosti. V závislosti na velikosti ochlazené místnosti může být vyžadována klimatizace s vyšším výkonem.V režimu vytápění: klimatizace je ve velmi chladné místnosti. Volně stojící klimatizace jsou určeny k doplňkovému vytápění různých částí místnosti. V závislosti na velikosti vytápěné místnosti může být vyžadována klimatizace s vyšším výkonem. |
| Klimatizace běží jen krátkou dobu, ale místnost není chladná ani teplá | <ul style="list-style-type: none">Nastavená teplota je skoro stejná jako teplota místnosti. Snižte nebo zvýšte nastavenou teplotu. Viz „Popis provozních režimů“. |
| Zobrazení chybového kódu | <ul style="list-style-type: none">Pokud jednotka zobrazí na displeji chybový kód E5, vodní nádržka je plná a vy byste měli vypustit vodu, viz „Vypouštění klimatizace“. Po vypouštění můžete klimatizaci opět spustit.Pokud jednotka zobrazí na displeji chybový kód E1/E2/E3/E6/E7/EA, obraťte se na zákaznický servis. |
| Klimatizace běží, ale nechladí/netopí | <ul style="list-style-type: none">Filtr je zanesený nebo ucpaný hrubšími nečistotami. Vyčistěte filtr.Vývod vzduchu je zanesený. Vyčistěte vývod vzduchu.Nastavení teploty není odpovídající. V režimu chlazení: nastavená teplota je příliš vysoká. Nastavte nižší teplotu. V režimu vytápění: nastavená teplota je příliš nízká. Nastavte vyšší teplotu |
| Klimatizace se zapíná a vypíná příliš často | <ul style="list-style-type: none">Klimatizační zařízení neodpovídá velikosti místnosti. Ověřte si, jaké možnosti chlazení a vytápění volně stojící klimatizace nabízí. Volně stojící klimatizace jsou určeny k doplňkovému ochlazení/ vytápění různých částí místnosti.Filtr je zanesený nebo ucpaný hrubšími nečistotami. Vyčistěte filtr.V režimu chlazení je v místnosti nadměrné teplo nebo vlhkost (varná nádoba bez pokličky, sprcha atd.). Použijte ventilátor k odvedení tepla nebo vlhkosti z místnosti. V nejteplejší části dne raději nepoužívejte spotřebiče vydávající teplo. V režimu vytápění je teplota prostředí příliš vysoká. Nepoužívejte klimatizaci, když je teplota prostředí příliš vysoká.Lamely jsou zablokované. Klimatizační zařízení instalujte na místě, kde nejsou lamely zakryté záclonami, roletami, nábytkem atd.Venkovní teplota je nižší než 18 °C. Jestliže je venkovní teplota nižší než 18 °C, nezapínejte klimatizační zařízení v režimu chlazení. |

Poznámka: Pokud závada dále trvá, zařízení vypněte a odpojte od napájení. Pak se obraťte na nejbližší autorizované servisní středisko Whirlpool. Zařízení sami nepřemísťujte, neopravujte, nerozebírejte ani neupravujte.

SERVISNÍ STŘEDISKO

Dříve, než se obrátíte na středisko služeb zákazníkům:

1. Pokuste se problém odstranit sami podle pokynů v kapitole „Odstraňování závad“.
2. Vypněte spotřebič. Poté jej znovu zapněte a zkontrolujte, zda závada trvá.

Pokud porucha trvá i po provedení výše uvedených kontrol, obraťte se na středisko služeb zákazníkům.

Uvedte prosím:

- krátký popis poruchy,
- přesné označení modelu klimatizační jednotky,
- servisní číslo (toto číslo je uvedeno za slovem Service na servisní nálepce, která se nachází na boku nebo spodní straně vnitřní jednotky),
- servisní číslo je rovněž uvedeno v záruční knížce,
- svou úplnou adresu,
- své telefonní číslo.

Bude-li nutné provést opravu, obraťte se na **středisko služeb zákazníkům** (v tomto případě je zaručeno použití originálních náhradních dílů a provedení řádné opravy).

Bude rovněž nutné předložit originál faktury.

Při nedodržení těchto pokynů může dojít ke snížení bezpečnosti a kvality výrobku.

SERVICE 0000 000 00000



Poznámka: Pokud chcete úplnou příručku k vašemu spotřebiči, pomozte si prosím stažením z webových stránek prostřednictvím níže uvedeného odkazu: docs.whirlpool.eu prostřednictvím kódu QR

**Whirlpool EMEA
Via Pisacane 1
20016 PERO (MI) ITALY**



SIKKERHEDSREGLER

VIGTIGT AT LÆSE OG OVERHOLDE

- Download hele brugsanvisningen fra docs.whirlpool.eu eller ring til telefonnummeret, som vises på garantihæftet.
- Læs disse sikkerhedsanvisninger før apparatet tages i brug. Opbevar dem i nærheden til senere reference.
- Disse anvisninger og selve apparatet er forsynet med vigtige oplysninger om sikkerhed, der altid skal overholdes. Fabrikanten frasiger sig ethvert ansvar for manglende overholdelse af disse sikkerhedsregler, for u hensigtsmæssig brug af apparatet eller forkerte indstillinger.
- ⚠ Apparatet indeholder brandbare kølemidler (R290), og den maksimale mængde kølemiddel er 0,3kg. Apparatet skal installeres, betjenes og opbevares i et rum med et gulvareal på over 14.5kv^m. Og rummet bør være højere end 2,2 m.
⚠ Apparatet blev testet inden for et eksternt statisk tryk på 0,95 MPa - 1,05 MPa.
- ⚠ Meget små børn (0-3år) skal holdes på afstand af apparatet. Små børn (3-8 år) skal holdes på afstand af apparatet med mindre de er under konstant opsyn. Apparatet kan bruges af børn på 8 år og derover, og personer med nedsatte fysiske, sensoriske eller mentale evner eller med manglende erfaring og viden, hvis disse er under opsyn eller er oplært i brugen af apparatet på en sikker måde og, hvis de forstår de involverede farer. Børn må ikke lege med apparatet. Rengøring og vedligeholdelse må ikke udføres af børn, medmindre de er under opsyn.

TILLADT BRUG

- ⚠ OBS: apparatet er ikke beregnet til at blive startet ved hjælp af et eksternt tændingssystem, som f.eks. en timer, eller af et separat fjernbetjent system.
- ⚠ Dette produkt er beregnet til husholdningsbrug samt til brug: på hoteller og kontorer.
- ⚠ Dette apparat er ikke beregnet til erhvervsbrug.
- ⚠ Sluk altid først klimaanlægget med fjernbetjeningen eller knappen power på produktets panel.
Undgå at bruge strømforsyningens afbryder eller at trække stikket ud, for at slukke herfor.
Frakobl klimaanlægget fra strømforsyningen, hvis det ikke skal bruges i et længere tidsrum eller under en tordenskylle.

SIKKERHEDSREGLER

⚠ Sæt aldrig hindringer i åbningen til luftudledning-risiko for skader. Sørg for, at ventilationsåbningerne ikke blokeres eller tildækkes.

INSTALLATION

- ⚠ Flytning og opstilling af apparatet skal foretages af to eller flere personer - risiko for skader. Brug beskyttelseshandsker under udpakning og installation - snitfare.
- ⚠ Installation, heriblandt elektriske tilslutninger og reparationer skal udføres af en kvalificeret tekniker og i henhold til de nationale ledningsføringsregler. Reparer eller udskift ikke nogen af apparatets dele, medmindre det kræves specifikt i brugervejledningen.
Hold børn væk fra installationsområdet. Kontrollér, at apparatet ikke er blevet beskadiget under transporten.
Kontakt forhandleren eller den nærmeste serviceafdeling, hvis der skulle opstå problemer.
Efter installation skal emballagen (plastik-, flamingodele etc.) opbevares udenfor børns rækkevidde - kvælningssrisiko.
Alle apparatets fjernliggende strømforsyninger skal slås fra, før der udføres nogen form for installationsindgreb - risiko for elektrisk stød.
Kontrollér at apparatet ikke beskadiger forsyningskablet under installationen - brandfare eller risiko for elektrisk stød. Aktivér kun apparatet, når installationen er fuldført.

⚠ Den fleksible udstødningsslange tillader en placering af klimaanlægget mellem 23" og 67" (60 cm og 170 cm) fra et vindue eller en dør. Apparatet med supplerende varmelement skal holdes mindst 100 cm på afstand af den brændbare overflade.

SIKKERHEDSREGLER

- ⚠ Brug aldrig dit klimaanlæg i et fugtigt rum såsom et badeværelse eller et vaskerum.
- ⚠ Tag strømkablet ud, før du flytter apparatet.

ADVARSLER OM ELEKTRICITET

- ⚠ Strømforsyningen skal stemme overens med den nominelle spænding med et særligt kredsløb til apparatet. Strømkablets diameter skal opfylde kravene.
- ⚠ Det skal være muligt at koble apparatet fra strømforsyningen ved at tage stikket ud. Apparatet skal jordforbindes i overensstemmelse med de nationale sikkerhedsstandarder for elektrisk materiel.
- ⚠ Brug af en tidsforsinket sikring eller afbryder anbefales. Hele ledningsføringen skal opfylde de lokale og nationale bestemmelser for elektrisk materiel og installeres af en kvalificeret elektriker.
- ⚠ Der må ikke anvendes forlængerledninger eller multistikdåser. Efter endt installation må der ikke være direkte adgang til de elektriske dele. Rør aldrig ved apparatet, hvis du er våd eller har bare fødder. Anvend ikke dette apparat, hvis strømkablet eller stikket er beskadiget, hvis apparatet ikke fungerer korrekt, eller hvis det er beskadiget, eller har været tabt på gulvet.
- ⚠ Eventuel udskiftning af strømkablet skal foretages af en autoriseret tekniker eller af en tilsvarende kvalificeret person, for at undgå fare for personskade - risiko for elektrisk stød.
- ⚠ Sørg for en sikker jordforbindelse til bygningens specielle jordingsystem, installeret af fagfolk. Apparatet skal udstyres med en fejlstrømsafbryder og en ekstra effektafbryder med tilstrækkelig kapacitet. Effektafbryderen skal desuden have en magnetisk og en termisk udløserfunktion, for at sikre beskyttelse i tilfælde af kortslutning og overbelastning.

| | |
|--|--|
| Model | 9K & 12K |
| Kredsløbsafbryderens påkrævede kapacitet | 16A (Sikring Type: 9k A+ HP,T3.15A/250VAC; Andre,T5A/250VAC) |

RENGØRING OG VEDLIGEHOLDELSE

- ⚠ ADVARSEL: Kontrollér at apparatet er slukket og at stikket er trukket ud af stikkontakten, før der udføres nogen form for vedligeholdelsesindgreb; anvend aldrig damprensere - risiko for elektrisk stød.

BORTSKAFFELSE AF EMBALLAGEN

- Emballagen kan genbruges 100 % og er mærket med genbrugssymbolet . Emballagen bør derfor ikke efterlades i miljøet, men skal bortskaffes i overensstemmelse med lokale regler.

BORTSKAFFELSE AF HUSHOLDNINGSAPPARATER

- Apparatet er fremstillet af materialer, der kan genbruges. Det skal skrottes i henhold til gældende lokale miljøregler for bortskaffelse af affald. Kontakt de lokale myndigheder, renovationselskabet eller den forretning, hvor apparatet er købt, for at indhente yderligere oplysninger om behandling, genvinding og genbrug af elektriske husholdningsapparater. Dette apparat er mærket i overensstemmelse med EU-direktiv 2012/19/EU, Affald af elektrisk og elektronisk udstyr (WEEE). Ved at sikre, at dette produkt bliver skrottet korrekt, hjælper man med til at forhindre negative konsekvenser for miljøet og folkesundheden.







Symbolet  på produktet eller den ledsagende dokumentation angiver, at dette produkt ikke må bortskaffes som husholdningsaffald, men at det skal afleveres på nærmeste opsamlingscenter for genbrug af elektrisk og elektronisk udstyr.

OVERENSSTEMMELSESERKLÆRING

- Kølemidlet er indeholdt i et hermetisk forsejlet system (R290, GWP 3). Indhent venligst de detaljerede oplysninger i typeskiltet.

SIKKERHEDSREGLER

Forklaring af symbolerne vist på enheden.

| | | |
|---|-----------------|---|
|  Caution, risk of fire | ADVARSEL | Dette symbol viser, at dette apparat bruger brandbare kølemidler. Hvis kølemidlet lækker og er udsat for en ekstern antændingskilde, er der risiko for brand |
|  | OBS | Dette symbol viser, at brugsvejledningen skal læses med omhu |
|  | OBS | Dette symbol viser, at servicepersonalet skal håndtere dette udstyr med henvisning til installationsvejledningen |
|  | OBS | Dette symbol viser, at der findes disponible oplysninger, f.eks. i brugs- eller installationsvejledningen |

SIKKERHEDSFORSKRIFTER FOR SERVICE AF APPARATER MED SPECIFICERET KØLEMIDDEL

- Download den fulde vejledning med de detaljerede oplysninger om installation, service, vedligeholdelse og reparation fra docs.whirlpool.eu.
- ⚠ Anvend aldrig andre midler til fremskyndelse af optøning eller til rengøring end dem fabrikanten anbefaler.
- ⚠ Apparatet skal opbevares i et veludluftet område hvor lokalets størrelse stemmer overens med det specificerede område for funktion uden konstant virkende antændingskilder (så som: åben ild, en tændt gasapparat eller en tændt el-varmer).
- ⚠ Må ikke punkteres eller brændes. Vær opmærksom på, at kølemidler muligvis er lugtfrie.

Enhver person, som er involveret i arbejde eller indgreb på et kølekredsløb skal være i besiddelse af et gyldigt certifikat fra en brancheakkrediteret vurderingsmyndighed, der bemyndiger kompetencen til at håndtere kølemidler sikkert efter en brancheanerkendt vurderingsspecifikation. Service må kun udføres, som anbefalet af udstyrets fabrikant.

Vedligeholdelse og reparation, der kræver bistand fra andet faglært personale, skal afvikles under opsyn af den person, som er kompetent i brug af antændelige kølemidler. Apparatet skal installeres, betjenes og opbevares i et rum med et gulvareal på over 14.5 kv^m. Installation af rørinstallation skal holdes i et rum med et gulvareal på over 14.5 kv^m. Rørinstallationerne skal opfylde de nationale bestemmelser for gas. Den maksimale mængde påfyldt kølemiddel er 0,3 kg.

Ved genbrug af kravesamlinger, skal kravestykket genbearbejdes.

1. Transport af udstyr, der indeholder brandbare kølemidler, skal foregå i overensstemmelse med bestemmelserne for transport.
2. Afmærkning af udstyr ved hjælp af tegn skal overholde de lokale bestemmelser.
3. Bortskaffelse af udstyr som indeholder brandbare kølemidler skal overholde de nationale bestemmelser.

SIKKERHEDSREGLER

4. Opbevaring af udstyr / apparater skal overholde fabrikantens anvisninger.
5. Opbevaring af (usolgt) udstyr Emballagebeskyttelse til opbevaring skal være af en sådan art, at mekanisk skade på udstyret indvendigt i emballagen ikke forårsager en lækage på kølemiddelfyldningen. Det maksimale antal udstyr, det er tilladt at opbevare sammen, fastsættes af de lokale bestemmelser.

6. Oplysninger om service.

6-1 Kontroller på området

Før man begynder at arbejde på systemer, som indeholder brandfarlige kølemidler, er det nødvendigt at udføre sikkerhedskontroller for at sikre, at risikoen for antændelse er minimeret. Ved reparation af kølemiddelsystemet skal følgende forholdsregler overholdes, før der udføres arbejde på systemet.

6-2 Arbejdsprocedure

Arbejdet skal påtages under en kontrolleret procedure, så risikoen for tilstedeværelse af brændbar gas eller damp, under arbejdets udførelse, minimeres.

6-3 Generelt arbejdsområde

Alt vedligeholdelsespersonale og andre, som arbejder i det lokale område, skal instrueres i arten af det arbejde, der udføres. Arbejde i trange omgivelser skal undgås.

6-4 Kontrol af forekomst af kølemiddel

Området skal kontrolleres med en passende kølemiddeldetektor før og under arbejdet for at sikre, at teknikeren er bevidst om potentielt brændbare atmosfærer. Sørg for, at det anvendte lækagedetektionsudstyr er velegnet til brug med brændbare kølemidler, dvs. er ikke-gnistdannende og passende tætnet eller sikkert i sig selv.

6-5 Tilstedeværelse af brandslukker

Hvis der skal udføres varmt arbejde på køleudstyret eller eventuelle tilhørende dele, skal der være let tilgængeligt brandslukningsudstyr til rådighed. Sørg for at have en brandslukker med tør- eller CO₂-slukning i umiddelbar nærhed af fyldningsområdet.

6-6 Ingen antændelseskilder

Ingen person, som udfører arbejde med relation til et kølesystem, der involverer blotlægning af rørinstallationer, som indeholder eller har indeholdt brændbart kølemiddel, må anvende en antændelseskilde på en sådan måde, at det kan medføre risiko for brand eller eksplosion.

Alle mulige antændelseskilder, herunder cigaretrykning, skal holdes på tilstrækkelig afstand af stedet for installation, reparation, fjernelse og bortskaffelse, under hvilken brændbart kølemiddel muligvis kan frigives til det omkringværende område. Før arbejdet indledes, skal området omkring udstyret overvåges for at sikre, at der ikke er nogen fare for brand eller antændelse. Der skal opsættes skilte med "Rygning forbudt".

6-7 Udluftet område

Sørg for, at området er udendørs, eller at det er passende udluftet, før du griber ind på systemet eller udfører nogen form for varmt arbejde. Der skal være en vis grad ventilation i det tidsrum, hvor arbejdet udføres. Udluftningen skal sprede eventuel frigivet kølemiddel sikkert og helst udstøde det eksternt i atmosfæren.

SIKKERHEDSREGLER

6-8 Kontroller på køleudstyret

Hvor der skiftes elektriske komponenter, skal de monteres til formålet og med den korrekte specifikation. Fabrikantens retningslinjer for vedligeholdelse og service skal til enhver tid følges. Rådfør dig med fabrikantens tekniske afdeling for assistance i tvivlstilfælde. De følgende kontroller skal udføres på installationer, som benytter brændbare kølemidler:

- Den aktuelle fyldningsstørrelse af kølemiddel er i overensstemmelse med størrelsen på det rum, hvori delene, som indeholder kølemiddel, er installeret;
- Ventilationsapparatet og udgange virker passende og ikke er tilstoppede;
- Hvis der anvendes et indirekte kølekredsløb, skal den sekundære kreds kontrolleres for tilstedeværelse af kølemiddel;
- Mærkning af udstyret fortsat er synligt og læseligt. Mærkninger og symboler, der er ulæselige, skal korrigeres;
- Kølerør eller komponenter er installeret i en position, hvor det er usandsynligt, at de kan blive udsat for eventuelle substanser, som kan ætse komponenter, der indeholder kølemiddel, medmindre komponenterne er fremstillet af materialer, der i sig selv er resistente over for at blive ætset, eller som er passende beskyttet mod at blive ætset.

6-9 Kontroller på elektriske anordninger

Reparation og vedligeholdelse af elektriske komponenter skal omfatte indledende sikkerhedskontroller og procedurer til eftersyn af komponenterne. Hvis der findes en fejl, som kan forringe sikkerheden, må der ikke tilsluttes nogen elektrisk forsyning til kredsløbet, før fejlen er blevet rettet på tilfredsstillende vis. Hvis fejlen ikke udbedres øjeblikkeligt, men det er nødvendigt at fortsætte driften, skal der anvendes en passende midlertidig løsning. Dette skal indberettes til udstyrets ejer, så alle parter holdes underrettet. Indledende sikkerhedskontroller skal omfatte:

- At kondensatorerne aflades: dette skal gøres på en sikker måde for at undgå risikoen for gnistdannelse;
- At der ikke er nogen strømførende komponenter og ledninger, som blotlægges under fyldning, genvinding eller udrensning af systemet;
- At jordforbindelsen er kontinuerlig.

7. Reparationer af forseglede komponenter

Under reparationer af forseglede komponenter skal alle elektriske forsyninger afbrydes fra det udstyr, der arbejdes på, før enhver fjernelse af forseglede elforsyning til udstyr under service. Endvidere skal en permanent operationel form for lækagedetektion placeres på det mest kritiske punkt for at advare om en potentiel farlig situation. Der skal udvises særlig opmærksomhed omkring følgende under arbejdet på elektriske komponenter for at sikre. At kabinettet ikke ændres på en sådan måde, at beskyttelsesniveauet påvirkes. Dette skal omfatte skade på kabler, for stort antal tilslutninger, klemmer, som ikke er fremstillet efter den originale specifikation, skade på tætninger, forkert montering af pakninger osv.

Sørg for, at apparaturet er monteret sikkert. Sørg for, at tætninger eller tætningsmaterialer ikke er forringet, så de ikke længere forhindrer indtrængen af brændbare atmosfærer.

Reservedele skal overholde fabrikantens specifikationer.

BEMÆRK:

Brug af silikonetætningsmiddel kan hæmme effektiviteten af visse typer lækagedetektionsudstyr. Det er ikke nødvendigt, at isolere selvsikrende komponenter, før man udfører arbejde herpå.

SIKKERHEDSREGLER

8. Reparation på selvsikrende komponenter

Anvend ikke eventuelle permanente induktive ladninger eller kapacitansbelastninger på kredsen uden at sikre, at det ikke vil overskride den tilladelige spænding og strøm, som er tilladt til udstyret, der er i brug. Selvsikrende komponenter er de eneste typer, der kan arbejdes på, når de tilføres strøm ved tilstedeværelse af en brændbar atmosfære. Testapparatet skal have den korrekte mærkeværdi. Udskift kun komponenter med dele, som specificeres af fabrikanten. Andre dele kan medføre antændelse af kølemiddel i atmosfæren fra en lækage.

9. Kabelføring

Kontrollér, at kabelføringen ikke udsættes for slid, korrosion, overdrevent tryk, vibration, skarpe kanter eller andre negative miljømæssige virkninger. Kontrollen skal også tage hensyn til virkningerne af aldrig eller løbende vibrationer fra kilder såsom kompressorer eller blæsere.

10. Detektering af brændbare kølemidler

Mulige antændelseskilder må under ingen omstændigheder anvendes i søgning efter eller detektering af kølemiddellækager. En halogenlommelygte (eller enhver anden detektor, der benytter åben ild) må ikke anvendes.

10. Metoder til lækagesøgning

De følgende lækagedetektionsmetoder anses for at være acceptable for systemer, der indeholder brændbare kølemidler:

- Elektroniske lækagedetektorer skal anvendes til at påvise brændbare kølemidler, men følsomheden er muligvis ikke tilstrækkelig, eller den kan have behov for genkalibrering (Detektionsudstyr skal kalibreres i et kølemiddel-frit område).
- Sørg for, at detektoren ikke er en potentiel antændelseskilde og er velegnet til det anvendte kølemiddel.
- Lækagedetektionsudstyret skal indstilles til kølemidlets LFL-procentdel og skal kalibreres til det anvendte kølemiddel, og den passende gasprocentdel (25 % maksimum) bekræftes.
- Lækagedetektionsvæsker er desuden velegnede til brug med de fleste kølemidler, men brug af rengøringsmidler, som indeholder klorin, skal undgås, da klorinen kan reagere på kølemidlet og ætse rørinstallationen af kobber.
- Hvis der er mistanke om en lækage, skal al åben ild fjernes/slukkes.
- Hvis der konstateres en kølemiddellækage, som kræver lodning, skal alt kølemiddel genvindes fra systemet eller isoleres (ved hjælp af afskæringsventiler) i en del af systemet, som er på lang afstand af lækagen.

11. Fjernelse og tømning

- Ved indgreb på kølekredsløbet med henblik på reparationer - eller andre formål - skal der anvendes konventionelle procedurer. Det er dog vigtigt, at den bedste praksis følges, eftersom antændelighed er et forhold, der skal tages i betragtning.

Den følgende procedure skal følges:

- Fjern kølemiddel;
- Rens kredsen med inert gas;
- Tøm;
- Rens igen med inert gas;
- Åbn kredsen ved at skære eller lodde.

Kølemiddelfyldningen skal genvindes i de korrekte genvindingscylindre. Systemet skal skylles med OFN for at gøre enheden sikker over for brændbare kølemidler. Denne

SIKKERHEDSREGLER

proces skal muligvis gentages flere gange. Der må ikke anvendes trykluft eller oxygen til denne opgave. Udskylningen skal udføres ved at bryde vakuum i systemet og fortsætte fyldningen, indtil driftstrykket opnås, derefter udluftning til atmosfæren og til slut nedtrækning til vakuum. Denne proces skal gentages, indtil der ikke er mere kølemiddel i systemet. Når den endelige fyldning anvendes, skal systemet udluftes til atmosfærisk tryk for at gøre det muligt at udføre arbejdet. Indgrebet er absolut nødvendigt, hvis der skal udføres lodning på rørinstallationen. Sørg for, at udgangen for vakuumpumpen ikke er tæt på nogen form for antændelseskilde, og at der er ventilation til rådighed.

12. Fyldningsprocedurer

Udover de konventionelle fyldningsprocedurer skal følgende krav overholdes:

- Sørg for, at der ikke sker kontaminering af forskellige kølemidler ved brug af fyldningsudstyr.
- Slangor eller ledninger skal være så korte som muligt for at minimere mængden af kølemiddel heri.
- Cylindre skal opbevares i en passende position i overensstemmelse med vejledningerne.
- Sørg for, at kølesystemet er jordforbundet, før systemet fyldes med kølemiddel.
- Mærk systemet, når fyldningen er fuldført (hvis ikke allerede gjort).
- Vær yders opmærksom på ikke at overfylde kølesystemet. Før genfyldning skal systemet tryktestes med OFN.

Systemet skal lækagetestes ved fyldningens afslutning, men før idriftsættelse.

En opfølgende lækagetest skal udføres, før stedet forlades.

13. Nedlukning

Før denne procedure udføres, er det altafgørende, at teknikeren er helt fortrolig med udstyret og dets dele. Det er anbefalet god praksis, at alle kølemidler genvindes sikkert. Før opgaven udføres, skal der tages en olie- eller kølemiddelprøve, hvis der kræves en analyse før genbrug af det udvundne kølemiddel. Det er altafgørende, at der er elektrisk strøm til rådighed, før opgaven indledes.

a. Bliv fortrolig med udstyret og dets betjening.

b. Isolér systemet elektrisk.

c. Før du forsøger at udføre proceduren, skal du sørge for, at:

- Der er mekanisk håndteringsudstyr til rådighed, om nødvendigt, til håndtering af kølemiddelcylindre;
- Alle personlige værnemidler er tilgængelige og anvendes korrekt;
- Genvindingsprocessen altid overvåges af en kompetent person;
- Genvindingsudstyr og cylindre er i overensstemmelse med de relevante standarder.

d. Pump, om muligt, kølemiddelsystemet ned.

e. Hvis vakuum ikke er muligt, så lav en manifold, så kølemidlet kan fjernes fra forskellige dele af systemet.

f. Sørg for, at cylinderen er på vægtene, før genvindingen finder sted.

g. Start genvindingsmaskinen og arbejd i overensstemmelse med vejledningerne.

h. Overfyld ikke cylindrene. (Højst 80 % mængde væskefyldning).

i. Overskrid ikke cylinderens maksimale driftstryk, heller ikke midlertidigt.

j. Når cylindrene er fyldt korrekt, og processen afsluttet, skal du sørge for, at cylindrene

SIKKERHEDSREGLER

og udstyret straks fjernes fra stedet, og at alle afspærringsventiler isoleres på udstyret.

k. Genvundet kølemiddel må ikke fyldes på et andet kølesystem, medmindre det er blevet rensat og kontrolleret.

14. Mærkning

Udstyret skal mærkes, og det skal erklæres, at det er blevet afviklet og tømt for kølemiddel. Mærkaten skal dateres og underskrives. Sørg for, at der er mærkater på udstyret, som erklærer, at udstyret indeholder brændbart kølemiddel.

15. Genvinding

Når der fjernes kølemiddel fra et system, enten til servicering eller til afvikling, er det anbefalet god praksis, at alle kølemidler fjernes sikkert. Sørg for, at der kun anvendes passende kølemiddelcylindre, når der overføres kølemiddel til cylindrene. Sørg for, at der er et korrekt antal cylindre til at rumme hele systemets fyldning til rådighed. Alle cylindre, der skal anvendes, er bestemt til det genvundne kølemiddel og er afmærket til det bestemte kølemiddel (dvs. specielle cylindre til genvinding af kølemiddel). Cylindrene skal være forsynet med sikkerhedsventil og tilhørende afspærringsventiler i god driftstilstand. Tomme genvindingscylindre udtømmes og nedkøles, om muligt, før genvindingen udføres. Genvindingsudstyret skal være i god driftstilstand med et sæt vejledninger vedrørende det udstyr, der er til rådighed, og skal være egnet til genvinding af brændbare kølemidler. Der skal desuden være et sæt kalibrerede vægte til rådighed og i god driftstilstand. Slangerne skal være komplette med lækagefrit udkoblingsudstyr og være i godt driftstilstand. Før brug af genvindingsmaskinen skal man kontrollere, at den er i tilfredsstillende driftstilstand, er vedligeholdt korrekt, og at eventuelle tilhørende elektriske komponenter, er forsegledede for at forhindre antændelse, hvis der frigives kølemiddel. Konsulter fabrikanten, hvis du er i tvivl. Det genvundne kølemiddel skal returneres til kølemiddelleverandøren i den korrekte genvindingscylinder, og være forsynet med den relevante affaldsoverførselsnote. Bland ikke kølemidler i genvindingsenheder og især ikke i cylindre. Hvis der skal fjernes kompressorer eller kompressorolie, skal du sørge for, at de er udtømt til et acceptabelt niveau for at sikre, at der ikke forbliver brændbart kølemiddel i smøremidlet. Udtømningsprocessen skal udføres, før du returnerer kompressoren til leverandørerne. Der må kun anvendes elektrisk opvarmning af kompressorlegemet til at fremskynde denne proces. Når olien udtømmes fra et system, skal dette gøres i sikkerhed. Lad klimaanlægget frakoble og geninstallere af en erfaren servicetekniker, hvis enheden skal flyttes eller anbringes på et andet sted. Anbring aldrig et andet elektrisk produkt eller bohøve under enhederne indendørs eller udendørs. Kondens, der drypper fra enheden vil kunne gøre dem våde og vil kunne udrette skader eller fejlfunktioner på din ejendom. Sørg for, at ventilationsåbningerne ikke blokeres eller tildækkes. Apparatet skal opbevares i et veludluftet område hvor lokalets størrelse stemmer overens med det specificerede område for funktion. Apparatet skal opbevares i et rum uden kontinuerligt aktive antændelseskilder (for eksempel: åbne ild, et tændt gasapparat eller et tændt elektrisk varmelegeme). Genanvendelige mekaniske tilslutninger og kravesamlinger er ikke tilladte.

Brugergrænseflade



Start brugen af dit klimaanlæg



POWER

1. Tryk på knappen power, for at starte eller stoppe apparatets funktion.



MODE

2. Tryk på knappen mode, for at vælge tilstand i rækkefølgen Cool Køling, Tørring, Blæser eller Opvarmning.



3. Tryk på temperaturrens justeringsknap for at indstille den ønskede temperatur.



FAN

4. Tryk på knappen FAN, for at vælge den ønskede blæserhastighed i rækkefølgen Høj, Mid eller Lav.



Filternulstilling

1. Når filternulstillingens indikator er tændt, skal luftfilteret afmonteres, rengøres og monteres igen. Se "Rengøring af luftfilteret".
2. Tryk og slip knappen FILTER efter genplacering af luftfilteret.

BEMÆRK: Efter 360 timers blæseraktivitet tænder lyset i filterets indikator. Det vil forblive tændt i 180 timer, eller til du trykker på knappen FILTER. Det slukker automatisk efter 180 timer.

VIGTIG BEMÆRKNING:

- * Når klimaanlægget tændes for første gang efter dets tilslutning, vil den køre i tilstanden 6th Sense.
- * Klimaanlæggets display viser den indstillede temperatur. Omgivelsestemperaturen vises kun på displayet i standby tilstand.
- * Hvis tilstanden ændres, mens klimaanlægget er i funktion, vil kompressoren stoppe i 3 til 5 minutter, før den genstarter. Hvis der trykkes på en knap i løbet af dette tidsrum, vil kompressor ikke genstarte i endnu 3 til 5 minutter.
- * I tilstanden Køling eller Tørring vil kompressoren og kondensatorens blæser stoppe, når rummets temperatur når den indstillede temperatur
- * I tilstanden Fan Only (kun blæser) kan man IKKE indstille temperaturen.
- * Opvarmning står IKKE til rådighed klimaanlæg af typen Kun køling.
- * De nedenstående driftstilstande kan kun indstilles med fjernbetjeningen.



- * I tilfælde af et strømsvigt vil dit klimaanlæg genstarte med den tidligere indstilling, når strømmen genetableres.
- * Hvis enheden anvendes i UNLIKELY VERY HUMIDITY (UALMINDELIGT FUGTIGE) omgivelser, vil vandet blive opsamlet i tanken inde i enheden. Klimaanlægget vil stoppe, når vandtanken er fuld, og på displayet vises "E5" for at oplyse dig om, at den interne tank skal tømmes. Der er et plastikrør på bagsiden af apparatet. Flyt apparatet til et sikkert sted og læg plastikrøret ned, for at tømme vandet ud.

Fjernbetjening

Isætning af batterierne i fjernbetjeningen

1. Brug en stift og tryk forsigtigt batteribeklædningen nedad og skub det i pilens retning som vist, for at tage det af.
2. Sæt 2 AAA batterier (1.5V) i sædet. Kontrollér at "+" og "-" polaritet er anbragt korrekt.
3. Luk batteribeklædningen på fjernbetjeningen.

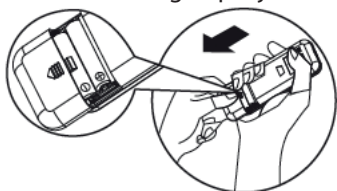

• Fjernbetjeningens forindstilling

Hver gang batterierne i fjernbetjeningen udskiftes vil fjernbetjeningen blive forindstillet på tilstanden Varmepumpe. Varmepumpens AC-fjernbetjening kan bruges til at styre AC-modellerne kun til køling.

- Fjernbetjeningen kan betjene klimaanlægget i en afstand på op til 7m.

Bemærk: følg venligst anvisningerne, som passer til den fjernbetjening, der følger med dit Klimaanlæg.

Beskrivelse af knappernes funktion

1. ON/OFF-KNAP

Start og/eller stop apparatet ved at trykke på denne knap.

2. MODE-KNAP

Benyttes til at vælge funktionstilstanden.

3. FAN-KNAP (BLÆSER)

Anvendes til at vælge blæserhastigheden i rækkefølgen auto, høj, medium eller lav.

4-5. KNAPPEN TEMPERATUR

Benyttes til at vælge rummets temperatur. Anvendes til at indstille tidspunktet i tilstanden timer og realtidstur.

6. KNAPPEN 6th SENSE

Indstiller eller annullerer tilstanden 6th Sense. I denne tilstand indstilles temperatur og blæserhastighed automatisk ud fra den faktiske rumtemperatur.

7. KNAPPEN SWING

Stopper eller starter vandret justering af lamellens bevægelse og indstiller den ønskede retning op/ned for luftstrømmen.

8. KNAPPEN SLEEP (DVALE)

1) Kort tryk, indstiller eller annullerer tilstanden Sleep (Dvale). Denne tilstand kan indstilles i Køling Opvarmning eller i tilstanden Tørring, så den giver dig en mere behagelig temperatur, når du sover.

2) Langt tryk, tryk i 3 sekunder for at tænde eller slukke displaylyset på enheden.

9. KNAPPEN AROUND U

Bruges til at starte eller annullere funktionen Around U. Når du trykker på denne knap, sender fjernbetjeningen den aktuelle rumtemperatur omkring den til indendørsenheden, og apparatet vil fungere efter denne temperatur for at gøre temperaturen omkring dig mere behagelig.

10. KNAPPEN TIMER

Anvendes til at aktivere eller inaktivere timeren.

Anvendes til at aktivere eller inaktivere funktionen timer off.

11. SILENT-KNAP

Bruges til at indstille eller annullere tilstanden Silent (lydløs). Tryk på knappen Silent for at lade enheden fungere ved et lavt støjniveau for et stille og behageligt rummiljø.

Bemærk: Under ekstreme miljøforhold er det muligt at mærke en midlertidig lille stigning i støjen på grund af behovet for hurtigt at nå komforttemperaturen.

Brug af fjernbetjeningen til apparatet

- For at betjene apparatet med fjernbetjeningen skal den pege mod fjernbetjeningen på modtageranordningen på indendørsenheden, for at være sikker på, at denne registrerer signalerne.
- Når man sender en meddelelse fra fjernbetjeningen, vil symbolet blinke i 1 sekund. Apparatet udsender et bip, når meddelelsen er modtaget.

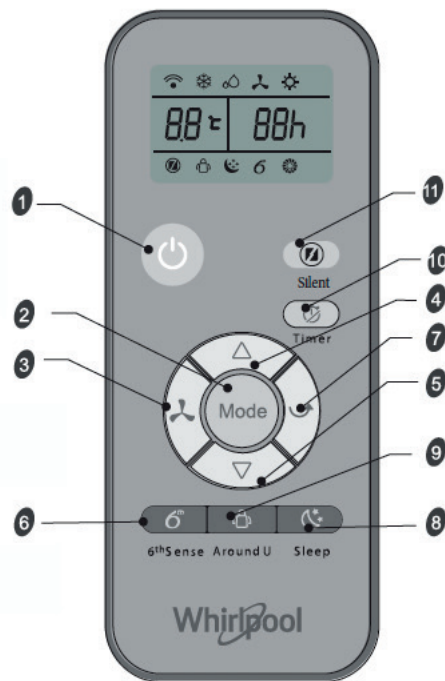
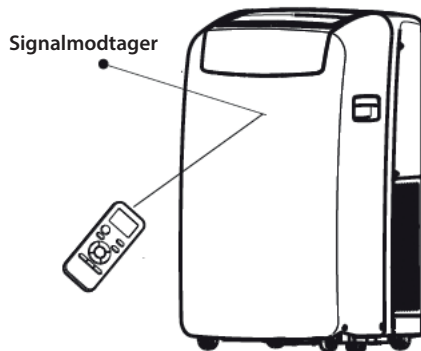

Symboler på fjernbetjeningens display

| | | | | | | | |
|--|-------------------------|--|------------------------|--|---------------------------|--|-----------------------------|
| | Køleindikator | | Auto blæserhastighed | | Indikatoren 6th Sense | | Signaltransmission |
| | Dry-indikator (Tørring) | | Høj blæserhastighed | | Sleep-indikator | | Viser indstillet timer |
| | Indikatoren kun blæser | | Medium blæserhastighed | | Around U indikator | | Viser indstillet temperatur |
| | Opvarmningsindikator | | Lav blæserhastighed | | Silent-indikator (lydløs) | | |

Vedligeholdelse

Tømning af klimaanlægget

(Tilslut drænslangen i tilstanden opvarmning, ellers vil apparatet stoppe med at køre, når det når advarselsniveauet.)

1. Tryk på ON/OFF for at slukke for klimaanlægget.
2. Træk klimaanlæggets stik ud eller slå strømmen fra.
3. Flyt apparatet forsigtigt og stabilt til et sted, hvor det kan drænes, eller udenfor for at dræne vandet. Flyt ikke enheden før vandet er løbet helt ud.
4. Fjern den sekundære drænprop og tøm vandet fuldstændigt ud.
5. Fjern den primære drænslange fra slangeclipsen. Fjern drænslangens prop fra enden af den primære drænslange og tøm vandet fuldstændigt ud.

BEMÆRK: Hvis klimaanlægget skal opmagasineres efter brug, se "Opmagasinering efter brug".

6. Sæt drænslangen og den sekundære drænprop på plads igen.
7. Sæt den primære drænslange fast i slangeclipsen igen.
8. Stil klimaanlægget på plads.
9. Sæt klimaanlæggets stik i eller slå strømmen til.
10. Tryk på ON/OFF for at starte for klimaanlægget.

Rengøring af luftfilteret

1. Tryk på ON/OFF for at slukke for klimaanlægget.
2. Åbn filterpanelets låge bag på klimaanlægget og fjern den.
3. Tag luftfilteret af filterpanelets låge.
4. Rengør filteret med en støvsuger. Hvis filteret er meget snavset, skal det vaskes i varmt vand med et mildt rengøringsmiddel.

BEMÆRK: Vask ikke filteret i opvaskemaskine og undlad enhver brug af kemiske rensmidler.

5. Lad filteret lufttørre, før det sættes på plads igen, for at sikre maksimal virkedydighed.
6. Sæt luftfilteret på filterpanelets låge igen.
7. Monter filterpanelets låge igen.
8. Tryk på ON/OFF for at starte for klimaanlægget.

Udvendig rengøring

1. Træk klimaanlæggets stik ud eller afskær strømmen.
2. Fjern luftfilteret og rengør det separat. Se "Rengøring af luftfilteret".
3. Tør klimaanlægget over udvendigt med en blød, fugtig klud.
4. Sæt klimaanlæggets stik i eller slå strømmen til.
5. Tryk på ON/OFF for at starte for klimaanlægget.

Bortskaffelse af batterierne

For at beskytte naturens resurser og fremme materialegenbrug, bedes du skille batterier fra andre typer af affald og bortskaffe dem via det lokale, gratis batterireturneringssystem.

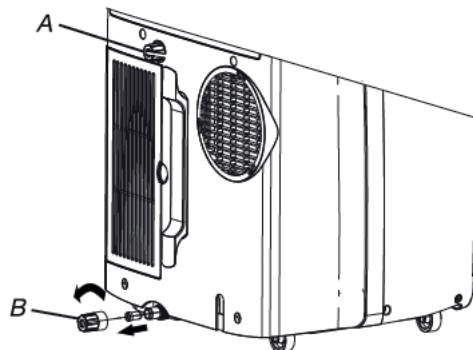

A. Sekundær drænprop
B. Drænslangens prop

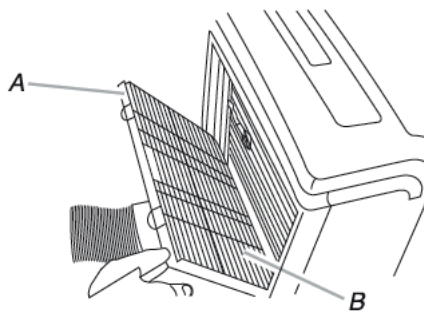

A. Filterpanelets låge
B. Luftfilter

Opmagasinering efter brug

1. Tøm apparatet for vand (se "Tømning af klimaanlægget").
2. Lad klimaanlægget køre i tilstanden Kun blæser i cirka 12 timer, for at tørre klimaanlægget.
3. Træk klimaanlæggets stik ud.
4. Fjern den fleksible udstødningsslange, og opbevar den med klimaanlægget i et rent, tørt område. Se "Monteringsvejledning".
5. Tag vinduets kit af og opbevar det sammen med klimaanlægget i et rent, tørt område. Se "Monteringsvejledning".
6. Afmonter og rens filteret. Se "Rengøring af luftfilteret".
7. Rengør klimaanlæggets ydre. Se "Udvendig rengøring".
8. Genmonter filteret.
9. Fjern batterierne og gem fjernbetjeningen med klimaanlægget i et rent, tørt område.

Installationsanvisninger

Værktøj og dele

Saml det nødvendige værktøj og delene sammen, før installationen startes. Læs og følg anvisningerne til værktøjerne i listen.

1. Nødvendigt værktøj

- Phillips skruetrækker
- Sav
- Ledningsfri boremaskine og et borehoved på 1/8"
- Saks
- Blyant

2. Medfølgende dele

Firmaet leverer kun en plan til installation af det lokale klimaanlæg. Se "Installation af det lokale klimaanlæg".

Krav til placering

BEMÆRK:

- Den fleksible udstødningsslange tillader en placering af klimaanlægget mellem 23 1/2" og 67" (60 cm and 170 cm) fra et vindue eller en dør. Apparatet med supplerende varmeelement skal holdes mindst 100 cm på afstand af de brændbare overflader. Apparatet skal installeres, betjenes og opbevares i et rum, hvis gulvareal på over 14.5 kvm og højere end 2,2 m. Lokale klimaanlæg er fremstillet til supplerende afkøling af lokale områder i et rum.
- Sørg for at overholde den nødvendige afstand mellem returluftens åbning til luftudledning og væggen eller andre hindringer, dvs. mindst 23 1/2" (60 cm), for at sikre en korrekt ventilation.
- Sørg for at åbningen til luftudledning ikke blokeres.
- Sørg for en nem adgang til et jordet udtag.

Krav til elektricitet

- Det lokale klimaanlæg skal være tilsluttet en 220-240V / 50Hz, 20-amp sikret jordet udgang.
- Brug af en tidsforsinket sikring eller en tidsforsinket afbryder anbefales.
- Hele ledningsføringen skal opfylde de lokale og nationale bestemmelser for elektrisk materiel og installeres af en kvalificeret elektriker. Har du spørgsmål, kontakt en autoriseret elektriker.

Brug dit strømforsyningskabel:

Forbind strømforsyningskablet med et jordet udtag.

BEMÆRK:

- Et beskadiget strømforsyningskabel skal udskiftes med et nyt strømforsyningskabel, der er fremstillet af fabrikanten, og må ikke repareres.
- Driftstemperatur ved køling 21°C- 35°C
Driftstemperatur ved opvarmning 7°C-27°C

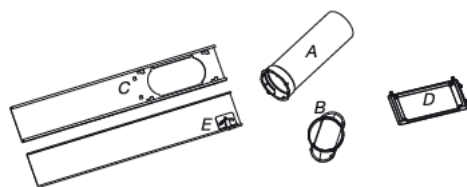

- A. Flexibel udstødningsslange
- B. Udstødningsadapter til vindue
- C. Ydre skydesektion
- D. Regnskærm
- E. Indre skydesektion

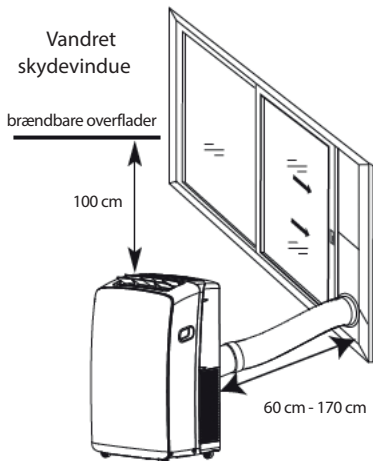
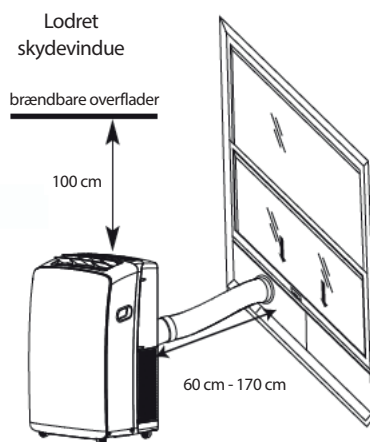

Indhent venligst de detaljerede oplysninger om installation på: docs.whirlpool.eu

Fejlfinding

Driftsproblemer skyldes ofte mindre årsager. Kontrollér og referér venligst til det nedenstående skema, før du kontakter serviceafdelingen. Dette kan spare tid og unødvendige udgifter.

| Problem | Analyse |
|--|---|
| Klimaanlægget virker ikke | <ul style="list-style-type: none">• Strømforsyningskablet er ikke sat i stikkontakten. Sæt det i et jordet udtag. Se "Krav til elektricitet."• Der er sprunget en sikring, eller en effektafbryder er blevet udløst. Udskift sikringen, eller nulstil effektafbryderen. Se "Krav til elektricitet."• Der er ikke blevet trykket på On/Off knappen. Tryk på ON/OFF.• Der er strømsvigt. Vent til strømmen genetableres.• Der er brugt en tidsforsinket sikring eller effektafbryder med forkert kapacitet. Erstat den med en tidsforsinket sikring eller effektafbryder med den korrekte kapacitet. Se "Krav til elektricitet." |
| Klimaanlægget får sikringerne eller udløsningseffektafbrydere til at sprænge | <ul style="list-style-type: none">• Der er for mange apparater i brug på samme kredsløb. Frakobl eller omplacér apparaterne, som deler de samme kredsløb.• Du har forsøgt at genstarte klimaanlægget for hurtigt efter det er blevet slukket. Vent i mindst 3 minutter efter klimaanlægget er blevet slukket, før du forsøger at genstarte det.• Du har ændret tilstanden. Vent i mindst 3 minutter efter klimaanlægget er blevet slukket, før du forsøger at genstarte apparatet. |
| Klimaanlægget synes at køre for meget | <ul style="list-style-type: none">• Er der en åben dør eller et åbent vindue? Hold døre og vinduer lukkede.• I tilstanden køling: klimaanlægget står i et meget fyldt rum, eller der er apparater, som producerer varme, i rummet. Brug udsugning under madlavning eller når du tager bad, og undlad så vidt muligt at bruge apparater, som producerer varme, i dagens varmeste timer. Lokale klimaanlæg er fremstillet til supplerende afkøling af lokale områder i et rum. Muligvis er et klimaanlæg med større kapacitet påkrævet, i funktion af størrelsen på rummet, der skal køles.• I tilstanden opvarmning: klimaanlægget står i et meget koldt rum. Lokale klimaanlæg er fremstillet til supplerende opvarmning af lokale områder i et rum. Muligvis er et klimaanlæg med større kapacitet påkrævet, i funktion af størrelsen på rummet, der skal varmes op. |
| Klimaanlægget kører kun kort tid, men rummet er ikke køligt eller varmt | <ul style="list-style-type: none">• Den indstillede temperatur er tæt på rummets temperatur. Indstil temperaturen lavere eller højere. Se "Beskrivelse af driftstilstande". |
| Vist fejlkode | <ul style="list-style-type: none">• Hvis enheden visualiserer fejlkoden E5 er den fuld af vand og skal tømmes, se "Tømning af klimaanlægget". Når enheden er tømt, kan den betjenes igen.• Kontakt kundeservice, hvis enheden visualiserer fejlkoderne E1/E2/E3/E6/E7/EA. |
| Klimaanlægget kører, men afkøler/opvarmer ikke | <ul style="list-style-type: none">• Filteret er snavset eller tilstoppet. Rens filteret.• Blokeret åbning til luftudledning. Rengør åbningen til luftudledning.• Temperaturen er forkert indstillet. I tilstanden køling: temperaturen er indstillet for højt. Indstil temperaturen lavere. I tilstanden opvarmning: temperaturen er indstillet for lavt. Indstil temperaturen højere |
| Klimaanlægget tænder og slukker for ofte | <ul style="list-style-type: none">• Klimaanlægget har ikke den rette størrelse i forhold til rummet. Kontrollér dit klimaanlægs afkølings-/opvarmningskapacitet. Lokale klimaanlæg er fremstillet til supplerende afkøling/opvarmning af lokale områder i et rum.• Filteret er snavset eller tilstoppet. Rens filteret.• I tilstanden afkøling er der overdreven varme eller fugtighed i rummet (madlavning uden låg, brusere, osv.). Anvend en blæser til at suge varmen eller fugtigheden ud af rummet. Undlad så vidt muligt at bruge apparater, som producerer varme, i dagens varmeste timer. I tilstanden opvarmning er omgivelsestemperaturen for høj. Undlad at bruge dit klimaanlæg når omgivelsestemperaturen er for høj.• Lamellerne er blokerede. Installér klimaanlægget på et sted, hvor lamellerne ikke interfererer med gardiner, skodder, møbler, osv.• Temperaturen udenfor er lavere end 18°C. Forsøg aldrig på at bruge dit klimaanlæg i afkølingstilstanden, hvis temperaturen udenfor er lavere end 18°C. |

Bemærk: Sluk for apparatet og kobl det fra strømforsyningen, hvis problemerne varer ved, og kontakt herefter det nærmeste autoriserede Whirlpool-servicecenter. Forsøg aldrig på at flytte, reparere, demontere eller modificere apparatet på egen hånd.

SERVICEAFDELING

Før du kontakter Service:

1. Prøv, om du kan løse problemet på egen hånd ved hjælp af beskrivelserne i "Fejlfinding".
2. Sluk for apparatet, og tænd det igen for at kontrollere, om fejlen stadig er der.

Kontakt Service, hvis fejlen stadig ikke er afhjulpet, når kontrollerne ovenfor er foretaget.

Oplys følgende:

- en kort beskrivelse af fejlen,
- klimaanlæggets nøjagtige model;
- servicenummeret (det nummer, som står under ordet Service på servicemærkatet, der sidder på siden eller i bunden af indendørsenheden).
- Servicenummeret står også i garantibeviset,
- din fulde adresse,
- dit telefonnummer.

Kontakt vores

kundeservice ved behov for at foretage reparation (sådan får du sikkerhed for at der anvendes originale reservedele og at reparationen udføres korrekt). Du vil skulle fremvise den originale faktura.

Hvis disse anvisninger ikke følges, kan det gå ud over produktets sikkerhed og kvalitet.

SERVICE 0000 000 00000



Bemærk: hvis du vil have den fulde vejledning til apparatet, kan du downloade den fra vores website via det nedenstående link: docs.whirlpool.eu vha. QR koden

**Whirlpool EMEA
Via Pisacane 1
20016 PERO (MI) ITALIEN**



TURVALLISUUSOHJEET

OHJEET ON LUETTAVA JA NIITÄ ON NOUDATETTAVA

- Lataa täydellinen käyttöopas osoitteesta docs.whirlpool.eu tai soita takuukirjassa ilmoitettuun puhelinnumeroon.
- Lue nämä turvallisuusohjeet ennen laitteen käyttöä. Säilytä ne lähettyvillä tulevaa tarvetta varten.
- Näissä ohjeissa ja itse laitteessa on tärkeitä turvallisuutta koskevia varoituksia, joita on noudatettava aina. Valmistaja kieltäytyy kaikesta vastuusta, jos näitä turvallisuusohjeita ei noudateta tai jos laitetta käytetään sopimattomasti tai säätimet asetetaan virheellisesti.
- ⚠ Laitteessa käytetään syttyvää kylmäainetta (R290), jonka maksimitäyttömäärä on 0,3 kg. Laitteen asennuksen, käytön ja varastoinnin tulee tapahtua huoneessa, jonka lattiapinta-ala on yli 14,5m². Lisäksi huonekorkeuden tulisi olla yli 2,2 m.
 - ⚠ Laite on testattu ulkoisen staattisen paineen arvoilla 0,95 MPa - 1,05 MPa.
- ⚠ Pikkulapset (0-3 vuotta) on pidettävä loitolla laitteesta. Hieman isommat lapset (3-8 vuotta) on pidettävä loitolla laitteesta, ellei heitä valvota jatkuvasti. Laitetta voivat käyttää 8 -vuotiaat ja sitä vanhemmat lapset sekä henkilöt, joiden fyysinen, henkinen tai aistitoimintojen suorituskyky on rajoittunut tai joilla ei ole riittävää kokemusta ja tietoja vain, jos heitä valvotaan tai heille on annettu turvallista käyttöä koskevat ohjeet ja he ymmärtävät mahdolliset vaaratilanteet. Lapset eivät saa leikkiä laitteella. Lapset eivät saa suorittaa puhdistus- tai huoltotoimenpiteitä ilman valvontaa.

SALLITTU KÄYTTÖ

- ⚠ HUOMIO: Laitetta ei ole tarkoitettu käytettäväksi ulkopuolisen kytkentälaitteen, kuten esimerkiksi ajastimen, tai erillisen kauko-ohjausjärjestelmän kanssa.
- ⚠ Tämä laite on tarkoitettu kotitalouskäyttöön ja vastaaviin käyttötarkoituksiin, kuten: hotellit ja toimistot.
- ⚠ Tätä laitetta ei ole tarkoitettu ammattikäyttöön.
- ⚠ Sammuta ilmastointilaitte aina ensin kaukosäätimellä tai laitteen virtapainikkeesta. Älä sammuta laitetta suojakytkimestä tai irrottamalla pistoke. Irrota ilmastointilaitte sähköverkosta, jos sitä ei aiota käyttää pitkään aikaan tai ukkosen/ myrskyjen ajaksi.

TURVALLISUUSOHJEET

⚠ Älä koskaan tuki ilmanpoistoaukkoa - loukkaantumisvaara. Pidä tuuletusaukot esteettöminä.

ASENNUS

• ⚠ Laitteen käsittely ja asennus edellyttävät kahta tai useampaa henkilöä – loukkaantumisvaara. Käytä suojakäsineitä pakkauksen avaamisen ja asennuksen yhteydessä – leikkautumisvaara.

• ⚠ Asennus, mukaan lukien sähkökytkennät ja korjaukset, on annettava pätevän asentajan tehtäväksi, ja ne on suoritettava kansallisten määräysten mukaisesti. Älä korjaa tai vaihda mitään laitteen osaa ellei käyttöohjeessa nimenomaan näin kehoteta.

Pidä lapset loitolla asennuspaikasta. Kun olet purkanut laitteen pakkauksesta, varmista, että laite ei ole vahingoittunut kuljetuksen aikana.

Jos ilmenee ongelmia, ota yhteys jälleenmyyjään tai lähimpään huoltopisteeseen.

Asennuksen jälkeen pakkajätteet (muovi, styroksiosat, jne.) on säilytettävä lasten ulottumattomissa – tukehtumisvaara.

Laitteen on oltava irtikytkettynä kaikista kauko-ohjausjärjestelmistä ennen mihinkään asennustoimenpiteisiin ryhtymistä – sähköiskun vaara.

Varmista asennuksen aikana, että laite ei vaurioita virtajohtoa – tulipalon tai sähköiskun vaara. Kytke laite päälle vasta kun asennus on valmis.

⚠ Taipuisan poistoletkun ansiosta ilmastointilaite voidaan sijoittaa 23" – 67" (60 cm – 170 cm) etäisyydelle ikkunasta tai ovesta. Lisälämmittimellä varustettua laitetta on pidettävä vähintään 100 cm:n etäisyydellä tulenarasta pinnasta.

TURVALLISUUSOHJEET

- ⚠ Älä käytä ilmastointilaitetta märissä tiloissa kuten kylpy- tai pyykkihuoneessa.
- ⚠ Irrota virtajohto pistokkeesta ennen kuin siirrät laitetta.

SÄHKÖASIOITA KOSKEVAT VAROITUKSET

- ⚠ Virransyötön tulee vastata ilmoitettua jännitettä ja laitteelle on oltava erityiset kytkennät. Johdon poikkipinta-alan tulee vastata vaatimuksia.
- ⚠ Laite on voitava kytkeä irti sähköverkosta irrottamalla pistoke pistorasiasta. Laite on maadoitettava kansallisten, sähköturvallisuutta koskevien määräysten mukaisesti.
- ⚠ On suositeltavaa käyttää viiveellä toimivaa sulaketta tai suojakytkintä. Kaikki johdotukset on suoritettava paikallisten ja kansallisten sähköturvallisuutta koskevien määräysten mukaisesti; asennukset on suoritettava pätevän asentajan toimesta.
- ⚠ Älä käytä jatkojohtoja, jakorasioita tai adaptoreita. Kun asennus on tehty, sähköosat eivät saa olla käyttäjän ulottuvilla. Älä käytä laitetta kun olet märkä tai kun olet paljain jaloin. Älä käytä tätä laitetta, jos virtajohto tai pistoke on vahingoittunut, jos laite ei toimi kunnolla tai jos se on vaurioitunut tai pudonnut.
- ⚠ Jos virtajohto on vahingoittunut, sen tilalle on vaihdettava toinen samanlainen. Sähköiskuvaaran vuoksi johdon saa vaihtaa valmistaja, sen huoltohenkilö tai vastaava pätevä henkilö.
- ⚠ Varmista turvallinen maadoitus ja se, että maadoitusjohto on kytketty rakennuksen omaan, ammattilaisten asentamaan maadoitusjärjestelmään. Laitteeseen on kytkettävä sähköinen vuotosuojauskytkin sekä kapasiteetiltaan riittävä lisäsuojakytkin. Suojakytkimessä on lisäksi oltava magneettinen lämpölaukaisutoiminto, jolla taataan suojaus oikosulku- ja ylikuormitustilanteissa.

| | |
|---|---|
| Malli | 9K & 12K |
| Suojakytkimeltä vaadittava kapasiteetti | 16A (Sulaketyppi:9k A+ HPT,3.15A/250VAC; Muut T5A/250VAC) |

PUHDISTUS JA HUOLTO

- ⚠ VAROITUS: Varmista, että laite on sammutettu ja sen virtakytkentä on katkaistu ennen kuin ryhdyt mihinkään huoltotoimenpiteisiin; älä koskaan käytä puhdistamiseen höyrypesuria – sähköiskun vaara.

PAKKAUSMATERIAALIEN HÄVITTÄMINEN

- Pakkaus on valmistettu 100-prosenttisesti kierrätettävästä materiaalista ja siinä on kierrätysmerkki . Pakkauksen osia ei saa heittää roskiin vaan ne on hävitettävä paikallisten jätehuoltoviranomaisten määräysten mukaisesti.

KODINKONEIDEN KÄYTÖSTÄPOISTO JA HÄVITTÄMINEN

- Tämä tuote on valmistettu kierrätettävistä tai uusiokäyttöön soveltuvista materiaaleista. Hävitä laite paikallisten jätehuoltomääräysten mukaisesti. Lisätietoja sähkökäyttöisten kodinkoneiden käsittelystä, materiaalin keräämisestä ja kierrätyksestä saat paikallisilta viranomaisilta, jätehuollosta tai liikkeestä, josta laite on ostettu. Tämä laite on merkitty sähkö- ja elektroniikkalaiteromudirektiivin 2012/19/EU (WEEE-direktiivi) mukaisesti. Varmistamalla, että tuote poistetaan käytöstä asianmukaisesti, voidaan auttaa estämään ympäristö- ja terveyshaittoja.







Laitteessa tai sen mukana toimitetuissa käsikirjoissa oleva symboli  tarkoittaa, että laitetta ei saa käsitellä tavanomaisena yhdyskuntajätteenä, vaan se on toimitettava asianmukaiseen keräyspisteeseen sähkö- ja elektroniikkaosien kierrätystä varten.

VAATIMUSTENMUKAISUUSVAKUUTUS

- Kylmäainekaasu on hermeettisesti tiiviissä suljetussa järjestelmässä (R290, GWP 3). Katso tarkemmat tiedot arvokilvestä.

TURVALLISUUSOHJEET

Käytettyjen symbolien selitykset.

| | | |
|---|-----------------|--|
|  Caution, risk of fire | VAROITUS | Tämä symboli kertoo, että laitteessa käytetään syttyvää kylmäainetta. Kylmäaineen vuotaminen ja ulkoiselle syttymislähteelle altistuminen aiheuttavat tulipalon vaaran |
|  | VARO | Tämä symboli tarkoittaa, että käyttöopas on luettava huolellisesti |
|  | VARO | Tämä symboli tarkoittaa, että huoltohenkilökunnan on käsiteltävä laitetta asennusoppaan mukaisesti |
|  | VARO | Tämä symboli tarkoittaa, että saatavilla on lisätietoja, kuten käyttö- tai asennusopas |

TURVAOHJEET ERITYISTÄ KYLMÄAINETTA SISÄLTÄVÄN LAITTEEN HUOLTOA VARTEN

• Lataa täydellinen käyttöopas yksityiskohtaisia asennus-, huolto- ja korjaustietoja varten osoitteesta docs.whirlpool.eu.

• ⚠ Älä käytä jäähdytysprosessin nopeuttamiseen tai laitteen puhdistamiseen muita kuin valmistajan hyväksymiä keinoja.

• ⚠ Laitetta tulee säilyttää paikassa, jossa on hyvä ilmanvaihto ja jossa huoneen koko vastaa toimintaa varten ilmoitettua huonepinta-alaa; jossa ei ole jatkuvasti toimivia sytytyslähteitä (kuten; avotulta, toimivia kaasulaitteita tai toimivia sähkölämmityslaitteita).

• ⚠ Älä puhkaise tai polta. Huomaa, että kylmäaineissa ei välttämättä ole mitään tuoksua.

Kaikkien jäähdytyspiirien parissa työskentelevien tai niitä avaavien henkilöiden tulee omistaa kyseisen teollisuudenalan hyväksymän luvanantotahon antama voimassa oleva todistus, joka todistaa heidän pätevyytensä kylmäaineiden turvalliseen käsittelyyn teollisuuden hyväksymän lupamenettelyn mukaisesti. Huollon saa suorittaa ainoastaan laitteen valmistajan ilmoittamalla tavalla. Pätevän henkilöstön apua vaativat huolto- ja korjaustoimenpiteet on suoritettava syttyvien kylmäaineiden asiantuntijan valvonnassa. Laitteen asennuksen, käytön ja säilytyksen tulee tapahtua huoneessa, jonka lattiapinta-ala on yli 14.5 m². Putkistot on asennettava huoneessa, jonka lattiapinta-ala on yli 14.5 m². Putkistojen asennus on suoritettava kansallisten, kaasua koskevien määräysten mukaisesti. Kylmäaineen enimmäismäärä on 0,3 kg.

Kun puserrusliitoksia käytetään sisätiloissa, puserrusosan on oltava tilanteeseen sovitettu.

1. Syttyviä kylmäaineita sisältävien varusteiden kuljettamisessa on noudatettava kuljetusmääräyksiä.
2. Varusteiden merkinnässä on noudatettava paikallisia määräyksiä.
3. Syttyviä kylmäaineita sisältävien varusteiden hävittäminen on suoritettava kansallisten määräysten mukaisesti.

TURVALLISUUSOHJEET

4. Varusteiden / laitteiden säilyttäminen on suoritettava valmistajan ohjeiden mukaisesti.
5. Pakatun (myymättömän) laitteen säilyttäminen on suunniteltava suojaamalla pakkaus siten, että pakkauksessa olevaan laitteeseen kohdistuva mekaaninen vaurio ei johda kylmäaineen vuotamiseen. Yhdessä säilytettävien laitepakkausten maksimimäärän on oltava paikallisten määräysten mukainen.

6. Tietoja huollosta.

6-1 Alueen tarkastus

Ennen syttyviä kylmäaineita sisältävien järjestelmien käsittelyyn ryhtymistä on turvallisuus tarkastettava siten, että syttymisvaara saadaan mahdollisimman pieneksi. Jäähdytysjärjestelmien korjausta varten on noudatettava seuraavia varotoimia ennen järjestelmän käsittelyyn ryhtymistä.

6-2 Työn suorittamistapa

Työ on suoritettava valvotuissa olosuhteissa, jotta vältetään syttyvän kaasun tai höyryn pääseminen ilmaan työn suorittamisen aikana.

6-3 Yleistä työalueesta

Kaikille huoltohenkilökuntaan kuuluville sekä muille alueella työskenteleville on kerrottava suoritettavan työn laadusta. Työtä ei saa suorittaa ahtaissa suljetuissa tiloissa.

6-4 Kylmäaineen etsiminen

Alue on tarkastettava erityisellä kylmäaineen tunnistuslaitteella ennen työtä sekä sen aikana, jotta teknikot olisivat turvassa syttymisvaarassa mahdollisesti olevalta ilmalta. Varmista, että vuodonilmaisimien soveltuu syttyvien kylmäaineiden tunnistamiseen, eli se ei saa aiheuttaa kipinöintiä, sen tulee olla kunnolla suojattu tai muuten täysin turvallinen.

6-5 Palonsammutin

Jos ilmastointilaitteelle tai siihen kuuluville osille on suoritettava kuumatyöstöjä, on huolehdittava siitä, että lähettyvillä on palonsammutuslaite. Täyttöalueen läheisyydessä on oltava kuivasammutin tai CO₂-sammutin.

6-6 Ei palonlähteitä

Kukaan syttyviä kylmäaineita sisältävän tai sisältäneen jäähdytysjärjestelmän putkitöiden parissa työskentelevä henkilö ei saa käyttää syttymislähteitä siten, että seurauksena saattaa olla tulipalon tai räjähdysvaara.

Kaikki mahdolliset syttymislähteet, mukaan lukien savukkeet, on pidettävä riittävän kaukana paikasta, jossa suoritetaan asennus-, korjaus-, siirto- tai hävittämistoimenpiteitä, joiden aikana syttyvää kylmäainetta saattaa mahdollisesti joutua ympäröivään tilaan. Ennen työhön ryhtymistä laitteen ympärillä sijaitseva alue on tarkastettava syttymisvaaran tai palamisriskien varalta. "Tupakointi kielletty" -merkki on asetettava esiin.

6-7 Alueen ilmanvaihto

Varmista, että alue ei ole suljettu tai että sillä on riittävä ilmanvaihto ennen järjestelmän avaamista tai kuumatyöstöjen suorittamista. Ilmanvaihdon tulee jatkua niin kauan kuin työskentely kestää. Ilmanvaihto haihduttaa turvallisesti ilmaan mahdollisesti päässeeseen kylmäaineeseen ja johtaa sen mieluiten ulkoilmaan.

TURVALLISUUSOHJEET

6-8 Jäähdytyslaitteen tarkastukset

Jos sähkökomponentteja vaihdetaan, niiden on oltava tarkoitukseen sopivat ja vastattava annettuja tietoja. Valmistajan huollosta ja kunnossapidosta antamia ohjeita on noudatettava aina. Jos et ole varma, kysy valmistajan tekniseltä osastolta lisätietoja.

Seuraavat tarkastukset koskevat syttyviä kylmäaineita käyttäviä laitteita:

- Kylmäaineen täyttömäärä on suhteessa huonetilan kokoon, johon kylmäainetta sisältävät osat asennetaan;
- Puhalluslaitteet ja aukot toimivat oikein, eikä niissä ole esteitä;
- Jos käytetään epäsuoraa jäähdytyspiiriä, toissijaisesta piiristä on tarkastettava kylmäaine;
- Laitteen merkintöjen on oltava aina näkyvissä ja luettavassa kunnossa. Merkinnät ja symbolit, joita ei pystytä kunnolla lukemaan, on vaihdettava.
- Jäähdytysputket ja -komponentit asennetaan paikkaan, jossa ne eivät todennäköisesti altistu millekään kylmäaineita sisältäviä komponentteja syövyttävälle aineille, ellei näitä komponentteja ole valmistettu materiaaleista, jotka itsessään kestävät syöpymistä tai jotka on suojattu sopivalla tavalla syöpymistä vastaan.

6-9 Sähkölaitteiden tarkastukset

Sähkökomponenttien korjauksiin ja huoltoihin kuuluvat aluksi suoritettavat turvatarkastukset sekä komponenttien tarkastukset. Jos löydetään vika, jolla saattaisi olla turvallisuutta koskevia vaikutuksia, ei piiriin saa kytkeä sähköä, ennen kuin tilanne on täysin korjattu. Jos vikaa ei voida korjata välittömästi, mutta toimenpiteitä on tarpeen jatkaa, on tilanteeseen löydettävä sopiva väliaikainen ratkaisu. Tästä on ilmoitettava laitteen omistajalle, jotta kaikki osapuolet olisivat tietoisia asiasta. Aluksi suoritettaviin turvatarkastuksiin kuuluu että:

- Kondensaattorit tyhjennetään: tämä on tehtävä turvallisesti kipinämahdollisuuden estämiseksi.
- Tarkastaa, ettei mukana ole jännitteisiä sähköisiä komponentteja ja että johdotus on suojattu järjestelmän täyttämisen, palauttamisen ja puhdistamisen aikana;
- Maadoituspiirissä ei ole katkoja.

7. Sinetöityjen komponenttien korjaukset

Sinetöityjen komponenttien korjaamisen aikana kaikki sähkövirta laitteeseen, jolle toimenpiteitä suoritetaan, on katkaistava ennen minkään sinetöidyn sähkölaitteen irrottamista laitteesta huoltoa varten; tämän jälkeen jatkuvatoiminen vuodontunnistin on sijoitettava vaarallisimpaan kohtaan varoittamaan mahdollisesti vaarallisesta tilanteesta. Erytystä huomiota on kiinnitettävä seuraaviin seikkoihin, jotta sähkökomponenttien suhteen voidaan toimia turvallisella tavalla. Kotelointia ei saa muuttaa siten, että sillä on vaikutusta suojaustasoon. Tähän kuuluvat johtovauriot, liiallinen kytkentäkohtien määrä, alkuperäisistä spesifikaatioista poikkeavat liittimet, tiivistevauriot, tiivistysholkkien väärä asennus jne. Varmista, että järjestelmä on koottu turvallisesti. Varmista, että tiivisteet tai tiivistemateriaalit eivät ole pilaantuneet niin, että ne eivät enää sovellu tarkoitukseen, eli estämään syttyvien aineiden vuotoja. Varaosien on noudatettava valmistajan spesifikaatioita.

HUOMAA:

Silikonitiivisteaineen käyttö saattaa heikentää eräiden vuodonilmaisimien tehoa. Itsestään turvallisia komponentteja ei tarvitse eristää ennen kuin niiden parissa suoritetaan toimenpiteitä.

TURVALLISUUSOHJEET

8. Itsestään turvallisten komponenttien korjaaminen

Älä kohdista mitään pysyviä induktiivisia tai kapasitiivisia kuormituksia piiriin varmistamatta, että käytettävälle laitteelle sallittu jännite ja virta eivät näin ylitä. Itsestään turvalliset komponentit ovat ainoita, joille voidaan suorittaa toimenpiteitä syttyvässä ilmatilassa. Testauslaitteen arvojen tulee olla asianmukaiset. Komponentteja saa vaihtaa ainoastaan valmistajan ilmoittamiin komponentteihin. Muut osat saattavat syttyä kylmäaineen ilmaan vuotamisen seurauksena.

9. Kaapelointi

Varmista, että kaapelointiin ei kohdistu kulumista, syöpymistä, liiallista painetta, tärinää, teräviä reunoja tai muita haitallisia ympäristöseikkoja. On myös otettava huomioon vanhenemisen tai kompressorien tai puhallinten kaltaisista lähteistä aiheutuvan jatkuvan tärinän vaikutus.

10. Syttyvien kylmäaineiden havaitseminen

Missään tapauksessa ei mahdollisia syttymislähteitä saa käyttää kylmäainevuotojen etsimiseen tai havaitsemiseen. Vuotolamppuja (tai mitään muuta avoliekkiä käyttävää ilmaisinta) ei saa käyttää.

10. Vuodon tunnistustavat

Seuraavia vuodon tunnistustapoja pidetään hyväksyttävänä syttyviä kylmäaineita sisältäville järjestelmille:

- Elektronisia vuodonilmaisimia voidaan käyttää syttyvien kylmäaineiden havaitsemiseen, mutta niiden herkkyys ei ehkä ole riittävä tai ne saattavat tarvita uudelleen kalibrointia (Ilmaisimien on kalibroitava alueella, jolla ei esiinny kylmäaineita.)
- Varmista, että ilmaisimien ei ole mahdollinen syttymislähde ja että se soveltuu kyseiselle kylmäaineelle.
- Vuodonilmaisimien kalibrointia käytettävän kylmäaineen mukaan: asetetaan kylmäaineen prosentuaalinen LFL-arvo ja vahvistetaan kaasun sopiva prosenttiarvo (maksimi 25 %).
- Vuodonilmaisimien sopivat myös useimpien kylmäaineiden kanssa käytettäväksi, mutta klooria sisältävien puhdistusaineiden käyttöä on vältettävä, sillä kloori saattaa reagoida kylmäaineen kanssa ja syövyttää kupariputkea.
- Jos epäillään vuotoa, kaikki avoliekit on vietävä pois / sammutettava.
- Jos löytyy kylmäainevuoto, jonka korjaamiseen tarvitaan juotostöitä, järjestelmästä on poistettava kylmäaine kokonaisuudessaan, tai se on eristettävä vuodosta etäällä olevaan osaan (sulkuventtiileillä).

11. Poistaminen ja tyhjentyminen

- Kun jäähdytyspiiri avataan korjauksia varten tai mistä tahansa muusta syystä, on noudatettava vakiintuneita menettelytapoja. Joka tapauksessa on tärkeää noudattaa parhaita menettelytapoja, sillä syttyvyys on otettava jatkuvasti huomioon.

On noudatettava seuraavia menettelytapoja:

- Poista kylmäaine;
- Puhdista piiri inertillä kaasulla;
- Tyhjennä;
- Puhdista inertillä kaasulla;
- Avaa piiri leikkaamalla tai juottamalla.

Täytetty kylmäaine kerätään asianmukaisesti talteenottosylintereihin. Järjestelmä puhdistetaan OFN-aineella, jotta laitteessa olisi turvallista käyttää syttyviä kylmäaineita.

TURVALLISUUSOHJEET

Saattaa olla tarpeen suorittaa tämä prosessi useita kertoja. Tähän tehtävään ei saa käyttää paineilmaa tai happea. Puhdistaminen suoritetaan täyttämällä, kunnes saavutetaan työpaine, sitten tyhjentämällä ilmaan ja lopuksi luomalla tyhjiö. Tämä prosessi toistetaan kunnes järjestelmässä ei ole enää kylmäainetta. Kun lopullinen täyttö suoritetaan, järjestelmä tyhjenetään ilmanpaineeseen, jossa työ voidaan suorittaa. Tämä toimenpide on ehdottoman tarpeellinen jos putkistoon on suoritettava juotostöitä. Varmista, että poistokohta tyhjiöpumpulle ei ole minkään mahdollisen syttymislähteen läheisyydessä, että OFN-järjestelmässä on tyhjiö ja että jatkuva ilmanvaihto toimii.

12. Täyttötoimenpiteet

Tavanomaisten täyttötoimenpiteiden lisäksi on varmistettava, että seuraavat vaatimukset täyttyvät:

- Varmista, että eri kylmäaineet eivät pääse kontaminoitumaan täyttölaitteistoa käytettäessä.
- Letkujen ja putkien tulee olla mahdollisimman lyhyitä, jotta niissä olisi mahdollisimman vähän kylmäainetta.
- Sylintereiden tulee olla ohjeiden mukaisessa oikeassa asennossa.
- Varmista, että jäähdytysjärjestelmä on maadoitettu ennen kuin täytät sen kylmäaineella.
- Merkitse järjestelmä täyttämisen jälkeen (ellei sitä ole vielä tehty).
- Noudata erityistä varovaisuutta, jotta jäähdytysjärjestelmää ei täytettäisi liikaa. Ennen järjestelmän täyttämistä on suoritettava OFN-painetestaus.

Järjestelmä on testattava mahdollisten vuotojen varalta täytön lopuksi, ennen käyttöönottoa.

Seurantatesti on suoritettava ennen kuin paikalta poistutaan.

13. Käytöstä poisto

Ennen tämän toimenpiteen suorittamista teknikon on tutustuttava laitteeseen ja kaikkiin sen yksityiskohtiin. Kaikki kylmäaineet on otettava talteen turvallisesti. Ennen tehtävään ryhtymistä on otettava öljy- ja kylmäainetesti, jos on tarpeen suorittaa aineiden analyysi ennen kyseisen kylmäaineen uudelleenkäyttöä. Ennen tehtävän ryhtymistä on varmistettava, että sähkönsyöttö toimii.

a. Tutustu laitteistoon ja sen toimintaan.

b. Eristä järjestelmä sähköisesti.

c. Ennen toimenpiteeseen ryhtymistä varmista, että:

- Saatavilla on tarvittaessa mekaanista käsittelylaitteistoa kylmäainesylinterin käsittelyä varten;
- Kaikkia tarvittavia henkilösuojaimia on käytettävissä ja niitä käytetään oikein;
- Talteenottoprosessi tapahtuu pätevän henkilön jatkuvan valvonnan alaisuudessa;
- Talteenottoon käytetty laitteisto ja sylinterit ovat sovellettavien määräyksien mukaisia.

d. Suorita kylmäainejärjestelmän alaspumppaus, jos mahdollista.

e. Jos tyhjiötä ei ole mahdollista luoda, järjestä kokoomaputki, jotta kylmäaine saadaan pois järjestelmän eri osista.

f. Varmista, että sylinteri on punnittu ennen talteenottoon ryhtymistä.

g. Käynnistä talteenottokoneisto ja toimi ohjeiden mukaisesti.

h. Älä täytä sylinterejä liikaa. (Ei yli 80 % nestetilavuudesta).

i. Älä ylitä edes hetkellisesti sylinterin maksimityöpainetta.

j. Kun sylinterit on täytetty oikein ja prosessi viety päätökseen, varmista, että sylinterit ja

TURVALLISUUSOHJEET

laitteet poistetaan paikalta nopeasti ja että kaikki laitteiston eristysventtiilit on suljettu. k. Talteenotettua kylmäainetta ei saa täyttää toiseen jäähdytysjärjestelmään ellei sitä ole puhdistettu ja tarkastettu.

14. Merkinnät

Laitte on varustettava merkinnällä, että se on otettu pois käytöstä ja tyhjennetty kylmäaineesta. Merkintään on lisättävä päivämäärä ja allekirjoitus. Varmista, että laitteessa on merkinnät sen sisältämästä syttyvästä kylmäaineesta.

15. Talteenotto

Kun järjestelmästä poistetaan kylmäaine joko huollon tai käytöstäpoiston suorittamista varten, on varmistettava, että kaikki kylmäaineet otetaan talteen turvallisesti. Siirtäessäsi kylmäainetta sylintereihin varmista, että käytät vain oikeanlaisia kylmäaineen talteenottosylintereitä. Varmista, että saatavilla on koko järjestelmän täyttömäärään riittävä määrä sylintereitä. Kaikkien käytettävien sylinterien tulee soveltua talteenotettavalle kylmäaineelle ja ne on merkittävä kyseistä kylmäainetta varten (esim. erityiset sylinterit kylmäaineen talteenottoa varten). Sylintereissä on oltava hyväkuntoiset paineenalennusventtiilit ja niihin liittyvät sulkuventtiilit. Tyhjä talteenottosylinterit on alipaineistettava ja jäähdytettävä ennen talteenottoa, mikäli mahdollista. Talteenottolaitteiston on oltava hyvässä kunnossa ja ohjeilla varustettu: sen tulee soveltua syttyvien kylmäaineiden talteenottamiseen. Lisäksi on käytettävissä oltava kalibroitu, hyväkuntoinen punnituskone. Letkuissa tulee olla vuodottomat liitoskohdat ja niiden tulee olla hyväkuntoiset. Ennen talteenottokoneen käyttöä on varmistettava, että se on hyvässä kunnossa, sen kunnossapito on suoritettu oikein ja että kaikki siihen liittyvät sähkökomponentit on eristetty siten, ettei kylmäainevuoto aiheuta syttymistä. Kysy valmistajalta epäselvissä tapauksissa. Talteenotettu kylmäaine palautetaan kylmäainetoimittajalle asianmukaisessa talteenottosylinterissä ja asianmukaisella jätteenkuljetusasiakirjalla varustettuna. Älä sekoita kylmäaineita talteenottoyksiköissä äläkä erityisesti sylintereissä. Jos poistetaan kompressoreita tai kompressorioiljyjä, varmista, että ne on tyhjennetty hyväksyttävälle tasolle, jotta varmistettaisiin, että syttyvää kylmäainetta ei jää voiteluaineeseen. Tyhjennysprosessi on suoritettava ennen kuin kompressori palautetaan toimittajille. Kompressorin runkoa voidaan lämmittää vain sähköisesti prosessin nopeuttamiseksi. Öljyn tyhjentäminen järjestelmästä on suoritettava turvallisesti. Kun ilmastointilaitetta siirretään tai sijoitetaan uudelleen, käänny kokeneiden huoltoteknikkojen puoleen yksikön irrottamisen ja uudelleen asentamisen suorittamista varten. Älä sijoita mitään sähkötuotteita tai taloustavaraa sisä- tai ulkoyksikön alapuolelle. Yksiköstä tippuva lauhde saattaa kastella niitä vahingoittaen tavaroitasi tai aiheuttaen niihin toimintahäiriötä. Pidä tuuletusaukot esteettöminä. Laitetta tulee säilyttää paikassa, jossa on hyvä ilmanvaihto ja jossa huoneen koko vastaa toimintaa varten ilmoitettua huonepinta-alaa. Laitetta tulee säilyttää tilassa, jossa ei ole jatkuvasti toimivia avoliekkejä (esimerkiksi kaasua käyttäviä laitteita) ja syttymislähteitä (esimerkiksi toimivia sähkölämmittimiä). Uudelleen käytettäviä mekaanisia liittimiä ja puserrusliitoksia ei sallita.

Käyttöliittymä



Aloita ilmastointilaitteesi käyttäminen



POWER

1. Käynnistä tai sammuta laitteen toiminta painamalla virtapainiketta.



MODE

2. Paina toimintopainiketta ja valitse toiminnoksi viilennys, kuivaus, puhallus tai lämmitys.



3. Aseta haluttu lämpötila painamalla lämpötilan säätöpainiketta.



FAN

4. Valitse haluamasti puhallinnopeus painamalla FAN-painiketta; tilat ovat järjestyksessä korkea, keskitaso tai matala.



Suodattimen palautus

1. Kun suodattimen palautuksen valo syttyy, irrota ilmansuodatin, puhdista se ja laita se paikalleen. Katso "Ilmansuodattimen puhdistaminen".
2. Ilmansuodattimen vaihdon jälkeen paina FILTER-painikkeesta.

HUOMAA: Suodattimen merkkivalo syttyy puhaltimen 360 käyttötunnin jälkeen. Se palaa 180 tuntia tai kunnes FILTER-painiketta painetaan. 180 tunnin kuluttua se sammuu automaattisesti.

TÄRKEÄ HUOMAUTUS:

- * Kun ilmastointilaitte käynnistetään ensimmäistä kertaa verkkovirtaan kytkemisen jälkeen, se toimii 6th Sense -tilassa.
- * Ilmastointilaitteen näytöllä näkyy asetuslämpötila. Vain odotustilassa näytöllä näkyy ympäristön lämpötila.
- * Kun tilaa vaihdetaan ilmastointilaitteen käydessä, kompressorin pysähtymäaika on 3 – 5 minuuttia ennen uudelleen käynnistymistä. Jos jotakin painiketta painetaan tänä aikana, kompressorin ei käynnisty uudelleen toisten 3 – 5 minuutin aikana.
- * Viilennys- ja kuivaustilassa kompressorin ja lauhduttimen puhallin pysähtyvät, kun huoneen lämpötila saavuttaa asetetun lämpötilan.
- * Vain puhallin -tilassa EI ole mahdollista asettaa lämpötilaa.
- * Lämmitystä EI ole käytettävissä vain viilennys-ilmastointilaitteessa.
- * Alla olevat toimintatilat voi asettaa vain kaukosäätimellä.



- * Sähkökatkoksen sattuessa ilmastointilaitte toimii virran palattua viimeksi asetetuilla asetuksilla.
- * Jos yksikköä käytetään UNLIKELY VERY HUMIDITY (ERITTÄIN KOSTEASSA) ympäristössä, vesi kerätään yksikön sisällä olevaan säiliöön. Ilmastointilaitte pysähtyy kun vesisäiliö on täynnä ja näyttöön tulee koodi "E5", joka ilmoittaa, että sisäastia on tyhjennettävä. Laitteen takana on muoviputki, siirrä laite turvalliseen paikkaan ja laske muoviputki alas veden tyhjennystä varten.

Kaukosäädin

Laita paristot kaukosäätimeen

1. Käytä tappia ja paina pariston kansi varovaisesti alas ja työnnä nuolen suuntaan poistamista varten, kuvassa näytetyllä tavalla.
2. Laita koteloon 2 AAA-paristoa (1,5V). Varmista, että "+" ja "-" napaisuudet on sijoitettu oikein.
3. Sulje kaukosäätimen paristotilan kansi.

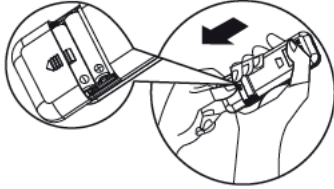

• Kaukosäätimen esiasetukset

Aina kun kaukosäätimeen vaihdetaan paristot, kaukosäädin esiasetuu lämpöpumpputilaan. Lämpöpumpun kaukosäätimellä voi ohjata myös vain viilennys -laitemalleja.

- Kaukosäädin toimii enintään 7 metrin etäisyydellä ilmastointilaitteesta.

Huomaa: noudata ilmastointilaitteen käyttöön tarkoitetun kaukosäätimen mukana toimitettuja ohjeita.

Painikkeiden toiminnan kuvaus

1. ON OFF -PAINIKE

Laitte käynnistyy ja/tai pysähtyy painamalla tätä painiketta.

2. MODE-PAINIKE (TOIMINTO)

Käytetään toiminnon valitsemiseen.

3. FAN PAINIKE (PUHALTIMEN)

Käytetään puhaltimen nopeuden valitsemiseen järjestyksessä: auto, korkea, keskitaso tai matala.

4-5. TEMPERATURE PAINIKE (LÄMPÖTILAPAINIKE)

Käytetään huoneen lämpötilan valitsemiseen. Käytetään sekä ajastustilassa että reaaliaikaisen kellon ajan asettamiseen.

6. 6th SENSE -PAINIKE

Käynnistää tai pysäyttää 6th Sense -tilan, jossa lämpötila ja tuulettimen nopeus määrittyvät automaattisesti huonelämpötilan perusteella.

7. SWING-PAINIKE

Pysäyttää tai käynnistää säleikön vaakasuoran säädön ja asettaa halutun ilmavirran suunnan (ylös/alas).

8. SLEEP-PAINIKE (UNITILA)

1) Lyhyt painallus asettaa tai keskeyttää unitilatoiminnon. Unitila voidaan asettaa viilennys-, lämmitys- tai kuivaustilassa, ja se tekee nukkumisympäristöstäsi miellyttävämmän.
2) Pitkä painallus: 3 sekunnin painallus syyttää tai sammuttaa näytön valon.

9. AROUND U -PAINIKE

Aloittaa tai keskeyttää Around U -toiminnon. Tästä painikkeesta painamalla kaukosäädin välittää sitä ympäröivän huonelämpötilan sisätilan yksikölle, ja laite alkaa toimia tämän lämpötilan perusteella, jotta tuntisit olosi miellyttävämmäksi.

10. TIMER-PAINIKE (AJASTIN)

Käytetään ajastimen toiminnan asettamiseen tai peruuttamiseen. Käytetään ajastimen toiminnan asettamiseen pois päältä tai tilan peruuttamiseen.

11. SILENT-PAINIKE (HILJAINEN TOIMINTA)

Aloittaa tai keskeyttää hiljaisen toiminnan. Silent-painikkeesta yksikkö alkaa toimia matalalla melutasolla, mikä saa aikaan miellyttävän huoneilmapiirin.

Huomaa: Äärimmäisissä ilmasto-oloissa on mahdollista huomata väliaikainen lievä melutason nousu, joka johtuu tarpeesta saavuttaa nopeasti miellyttävä lämpötila.

Kaukosäätimen näytön symbolit

- | | | | |
|---------------------------|---------------------------------|--|----------------------------|
| Viilennyksen merkkivalo | Puhaltimen automaattinen nopeus | 6th Sense -merkkivalo | Signaalin lähetyks |
| Kuivauksen merkkivalo | Puhaltimen korkea nopeus | Sleep -merkkivalo (uni) | Asetetun ajastimen näyttö |
| Vain puhallin -merkkivalo | Puhaltimen keskitason nopeus | Around U -merkkivalo | Asetetun lämpötilan näyttö |
| Lämmityksen merkkivalo | Puhaltimen matala nopeus | Silent-merkkivalo (hiljainen toiminta) | |

Kaukosäätimen käyttö laitteen ohjaamiseen

- Laitetta ohjataan osoittamalla kaukosäätimellä sisätiloissa olevan yksikön vastaanottolaitetta, jotta voidaan varmistaa vastaanottoherkkyys.
- Kun kaukosäätimestä lähetetään viesti, symboli vilkkuu 1 sekunnin ajan. Laite antaa äänimerkin viestin saadessaan.

Signaalin vastaanotin

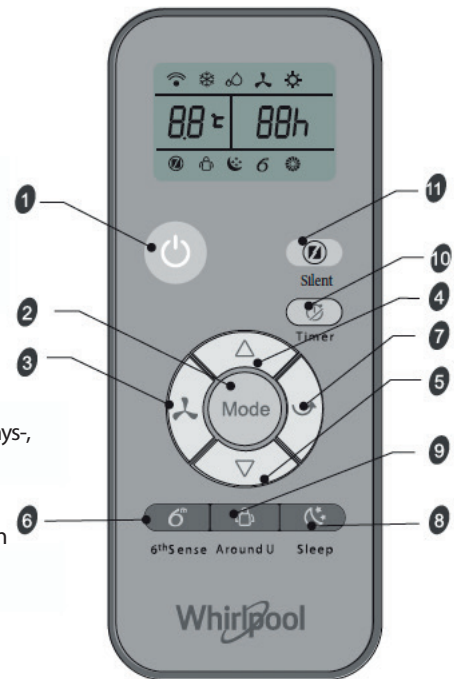
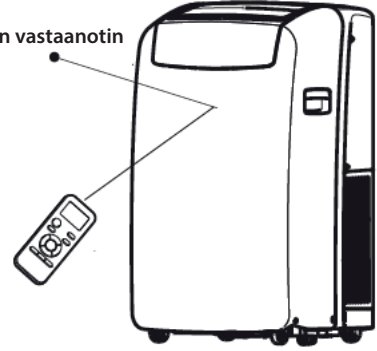

Huolto

Ilmastointilaitteen tyhjentäminen

(Kiinnitä tyhjennysletku lämmitystilassa tai yksikkö lopettaa toiminnan saavutettuaan varoitustason.)

1. Sammuta ilmastointilaitte painamalla virtapainiketta.
2. Irrota ilmastointilaitteen pistoke tai katkaise virta.
3. Siirrä laite varovaisesti ja vakaasti tyhjennyspaikalle tai ulos päästääkseen veden pois. Älä liikuta yksikköä ennen kuin se on täysin tyhjä vedestä.
4. Poista toinen tyhjennystulppa ja tyhjennä vesi kokonaan.
5. Irrota päätyhjennysletku sen kiinnikkeestä. Irrota tyhjennysletkun tulppa päätyhjennysletkun päästä ja tyhjennä vesi kokonaan.

HUOMAA: Jos ilmastointilaitte varastoidaan käytön jälkeen, katso kohta "Varastointi käytön jälkeen".

6. Aseta tyhjennysletkun tulppa ja toinen tyhjennystulppa takaisin paikalleen.
7. Kiinnitä päätyhjennysletku sen kiinnikkeeseen.
8. Sijoita ilmastointilaitte paikalleen.
9. Työnnä ilmastointilaitteen pistoke pistorasiaan tai kytke virta.
10. Käynnistä ilmastointilaitte painamalla virtapainiketta.

Ilmansuodattimen puhdistaminen

1. Sammuta ilmastointilaitte painamalla virtapainiketta.
2. Avaa ilmastointilaitteen takapuolella oleva suodatinpaneelin luukku ja irrota se.
3. Irrota ilmansuodatin suodatinpaneelin luukusta.
4. Puhdista suodatin pölynimurilla. Jos suodatin on hyvin likainen, pese se lämpimässä vedessä miedolla pesuaineella.

HUOMAA: Älä pese suodatinta astianpesukoneessa tai käytä kemiallisia puhdistusaineita.

5. Anna suodattimen kuivaa ilmassa ennen sen asentamista takaisin, jotta voidaan taata suurin teho.
6. Kiinnitä ilmansuodatin takaisin suodatinpaneelin luukkuun.
7. Aseta suodatinpaneelin luukku paikalleen.
8. Käynnistä ilmastointilaitte painamalla virtapainiketta.

Ulkopuolen puhdistaminen

1. Irrota ilmastointilaitteen pistoke tai katkaise virta.
2. Poista ilmansuodatin ja puhdista se erikseen. Katso "Ilmansuodattimen puhdistaminen".
3. Pyyhi ilmansuodattimen ulkopinta pehmeällä, kostealla liinalla.
4. Työnnä ilmastointilaitteen pistoke pistorasiaan tai kytke virta.
5. Käynnistä ilmastointilaitte painamalla virtapainiketta.

Paristojen hävittäminen

Luonnonvarojen säästämiseksi ja uusiokäytön edistämiseksi erottele paristot muusta jätteestä ja kierrätä ne paikallisen, ilmaisen lajittelujärjestelmän kautta.

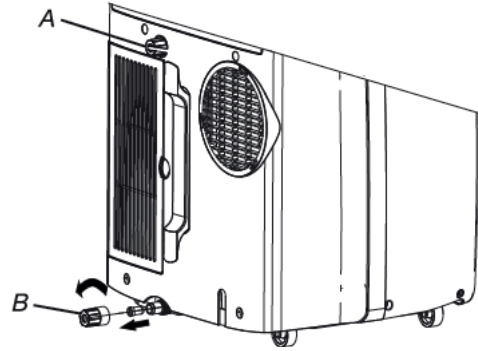

A. Toinen tyhjennystulppa
B. Tyhjennysletkun tulppa

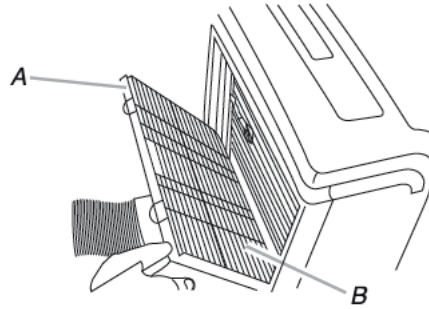

A. Suodatinpaneelin luukku
B. Ilmansuodatin

Varastointi käytön jälkeen

1. Tyhjennä vesi (katso "Ilmastointilaitteen tyhjentäminen")
2. Käytä ilmastointilaitetta vain puhallin -tilassa noin 12 tunnin ajan sen kuivaamiseksi.
3. Kytke ilmastointilaitte irti sähköverkosta.
4. Irrota joustava poistoletku ja varastoi ilmastointilaitteen kanssa puhtaassa, kuivassa tilassa. Katso Asennusohjeet.
5. Irrota ikkunasarja ja säilytä se ilmastointilaitteen kanssa puhtaassa, kuivassa tilassa. Katso Asennusohjeet.
6. Poista suodatin ja puhdista se. Katso "Ilmansuodattimen puhdistaminen".
7. Puhdista ilmastointilaitteen ulkopinta. Katso Ulkopuolen puhdistaminen.
8. Asenna suodatin takaisin paikalleen.
9. Poista kaukosäätimestä paristot ja varastoi ilmastointilaitteen kanssa puhtaassa, kuivassa tilassa.

Asennusohjeet

Työkalut ja osat

Kerää vaaditut työkalut ja osat ennen kuin aloitat asentamisen. Lue ohjeet, jotka on toimitettu lueteltujen työkalujen mukana ja noudata niitä.

1. Tarvittavat työkalut

- Ristipääruuvitaltta
- Saha
- Akkuporakone ja 1/8" terä
- Sakset
- Lyijykynä

2. Toimitetut osat

Yhtiö toimittaa vain yhden sarjan yksittäisen tilan ilmastointilaitteen asentamista varten. Katso Yksittäisen tilan ilmastointilaitteen asentaminen.

Paikan vaatimukset

HUOMAUTUKSIA:

- Taipuisan poistoletkun ansiosta ilmastointilaitte voidaan sijoittaa 23 1/2" - 67" (60 cm - 170 cm) etäisyydelle ikkunasta tai ovesta.
Lisälämmittimellä varustettua laitetta on pidettävä vähintään 100 cm:n etäisyydellä tulenarasta pinnasta.
Laitteen asentamisen, käytön ja varustoinnin tulee tapahtua huoneessa, jonka lattiapinta-ala on yli 14.5 m² ja huonekorkeus yli 2,2 m.
Yksittäisen tilan ilmastointilaitteet on suunniteltu tilan osaluokkien lisäviilentämiseen.
- Oikean ilmanvaihdon takaamiseksi pidä vaadittu etäisyys paluuilman ulostulosta seinään tai muihin esteisiin, eli vähintään 23 1/2" (60 cm).
- Älä tuki ilman ulostuloa.
- Maadoitettuun pistorasiaan on oltava helppo pääsy.

Sähkövaatimukset

- Yksittäisen tilan ilmastointilaitte tulee kytkeä maadoitettuun pistorasiaan 220-240V / 50Hz, sulake 20A.
- On suositeltavaa käyttää viiveellä toimivaa sulaketta tai vIRRANKATKaisinta.
- Kaikkien johdotusten on oltava paikallisten ja kansallisten sähköturvallisuusmääräysten mukaiset ja asentajan oltava pätevä sähköasentaja. Jos sinulla on kysyttävää, ota yhteyttä pätevään sähköasentajaan.

Virtajohdon käyttäminen:

Laita virtajohdon pistoke maadoitettuun pistorasiaan.

HUOMAUTUKSIA:

- Vioittunutta virtajohtoa ei saa korjata, vaan se on korvattava uudella tuotteen valmistajalta hankitulla virtajohdolla.
- Viilennyksen käyttölämpötila 21°C- 35°C
Lämmityksen käyttölämpötila 7°C-27°C

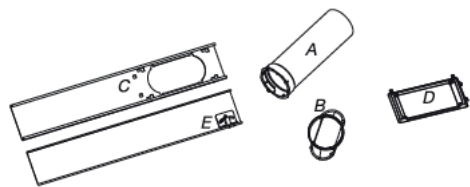

- A. Taipuisa poistoletku
- B. Ikkunan poistoaukon sovitin
- C. Ulompi liukuosa
- D. Sadesuoja
- E. Sisempi liukuosa

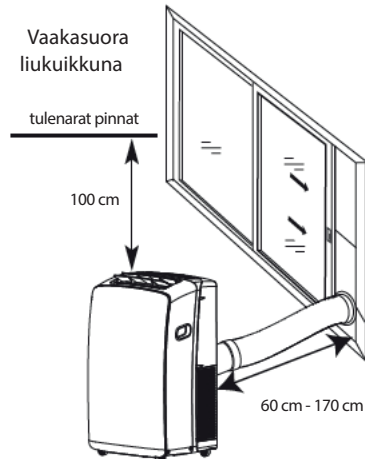
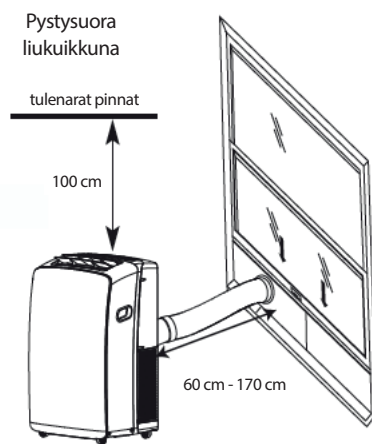

Lisätietoja asennuksesta on ladattavissa osoitteesta: docs.whirlpool.eu

Vianetsintä

Toiminnassa ilmenevät ongelmat johtuvat usein vähäpätöisistä seikoista; tutustu seuraavaan taulukkoon ennen kuin otat yhteyttä huoltoon. Näin voit säästää aikaa ja tarpeettomia kuluja.

| Vika | Selvitys |
|---|---|
| Ilmastointilaitte ei toimi | <ul style="list-style-type: none">• Virtajohtoa ei ole kytketty pistorasiaan. Kytke se maadoitettuun pistorasiaan. Katso Sähkövaatimukset.• Kodin sulake on palanut tai suojakytkin lauennut. Vaihda sulake tai palauta suojakytkin. Katso Sähkövaatimukset.• Virtapainiketta ei ole painettu. Paina virtapainiketta.• Paikallisessa verkossa on katkos. Odota, että virta palaa.• On käytetty kapasiteetiltaan vääränkokoista viiveellä laukeavaa sulaketta tai suojakytkintä. Vaihda oikeanlainen viiveellä laukeava sulake tai suojakytkin. Katso Sähkövaatimukset. |
| Ilmastointilaitte polttaa sulakkeet tai laukaisee suojakytkimet | <ul style="list-style-type: none">• Samassa piirissä on liian monta laitetta. Kytke irti tai siirrä laitteita, jotka jakavat saman piirin.• Yrität käynnistää ilmastointilaitteen liian pian sen sammuttamisen jälkeen. Odota ainakin 3 minuuttia laitteen sammuttamisen jälkeen ennen kuin yrität käynnistää sen uudelleen.• Olet vaihtanut toimintoa. Odota ainakin 3 minuuttia laitteen sammuttamisen jälkeen ennen kuin yrität käynnistää sen uudelleen. |
| Ilmastointilaitte näyttää toimivan liikaa | <ul style="list-style-type: none">• Onko ovi tai ikkuna auki? Pidä ovet ja ikkunat kiinni.• Viilennystilassa: Ilmastointilaitte on täydessä tilassa tai tilassa on lämmittäviä laitteita. Käytä ilmanpoistopuhaltimia ruoanlaiton tai peseytymisen aikana ja vältä lämpöä tuottavien laitteiden käyttämistä päivän kuumimpien tuntien aikana. Yksittäisen tilan ilmastointilaitteet on suunniteltu tilan osa-alueiden lisäviilentämiseen. Viilennettävän tilan koosta riippuen voi olla mahdollista, että tarvitaan tehokkaampi ilmastointilaitte.• Lämmitystilassa: ilmastointilaitte on hyvin viileässä tilassa. Yksittäisen tilan ilmastointilaitteet on suunniteltu tilan osa-alueiden lisälämmittämiseen. Lämmitettävän tilan koosta riippuen voi olla mahdollista, että tarvitaan tehokkaampi ilmastointilaitte. |
| Ilmastointilaitte toimii vain lyhyen aikaa, mutta tila ei ole viileä tai lämmin | <ul style="list-style-type: none">• Asetettu lämpötila on lähellä huoneen lämpötilaa. Laske tai nosta asetettua lämpötilaa. Katso Toimintatavan kuvaus. |
| Virhekoodin näyttö | <ul style="list-style-type: none">• Jos yksikössä näkyy virhekoodi E5, vesiastia on täynnä ja vesi täytyy tyhjentää, katso "Ilmastointilaitteen tyhjentäminen". Tyhjentämisen jälkeen laitetta voi käyttää.• Jos yksikössä näkyy virhekoodi E1/E2/E3/E6/E7/EA, ota yhteyttä asiakaspalveluun. |
| Ilmastointilaitte toimii, mutta se ei viilennä/ lämmitä | <ul style="list-style-type: none">• Suodatin on likainen tai roskien tukkima. Puhdista suodatin.• Ilman ulostulo on tukossa. Puhdista ilman ulostulo.• Asetuslämpötila ei ole sopiva. Viilennystilassa: asetettu lämpötila on liian korkea. Laske asetettua lämpötilaa. Lämmitystilassa: asetettu lämpötila on liian matala. Nosta asetettua lämpötilaa |
| Ilmastointilaitte käynnistyy ja pysähtyy liian usein | <ul style="list-style-type: none">• Ilmastointilaitteen koko ei vastaa huoneen kokoa. Tarkasta ilmastointilaitteen viilennys-/lämmityskapasiteetti. Yksittäisen tilan ilmastointilaitteet on suunniteltu tilan osa-alueiden lisälämmittämiseen/-viilentämiseen.• Suodatin on likainen tai roskien tukkima. Puhdista suodatin.• Viilennystilassa huoneessa on liikaa lämpöä tai kosteutta (ruoanlaitto avoimissa astioissa, suihku, jne.). Käytä puhallinta lämmön ja kosteuden poistamiseen tilasta. Koeta olla käyttämättä lämpöä tuottavia laitteita päivän kuumimpien tuntien aikana. Lämmitystilassa ympäristön lämpötila on liian korkea. Älä käytä ilmastointilaitetta kun ympäristön lämpötila on liian korkea.• Säleiköt ovat tukossa. Asenna ilmastointilaitte paikkaan, jossa verhot, ikkunaluukut, huonekalut tms. eivät peitä säleikköjä.• Ulkolämpötila on alle 18°C. Älä yritä käyttää ilmastointilaitetta viilennystilassa kun ulkolämpötila on alle 18°C. |

Huomaa: Jos ongelmia esiintyy edelleen, sammuta laite ja irrota virtakytkentä. Ota sitten yhteyttä lähimpään valtuutettuun Whirlpool- huoltoliikkeeseen. Älä yritä liikuttaa, korjata, purkaa tai muokata laitetta itse.

HUOLTOPALVELU

Ennen kuin otat yhteyttä asiakaspalveluun:

1. Yritä ratkaista ongelma itse kohdan "Vianetsintä" neuvojen avulla.
2. Kytke laite pois toiminnasta ja uudelleen toimintaan ja tarkista, onko häiriö poistunut.

Jos häiriö ei poistu edellä kuvattujen ohjeiden avulla, ota yhteys asiakaspalveluun.

Anna seuraavat tiedot:

- lyhyt häiriön kuvaus
- ilmastointilaitteen tarkka malli
- huoltokoodi (numero, joka on sijoitettu sisäyksikön sivussa tai pohjassa olevaan huoltotarraan, sanan Service alle).
- Huoltokoodi on merkitty myös takuukorttiin
- täydellinen osoitteesi,
- puhelinnumerosi.

Jos laite tarvitsee korjausta, ota yhteys **asiakaspalveluun** (näin varmistat alkuperäisten varaosien käytön ja asianmukaisen korjauksen). Tässä yhteydessä on esitettävä alkuperäinen kuitti. **Ellei näitä ohjeita noudateta, laitteen turvallisuus ja laatu voivat vaarantua.**

SERVICE 0000 000 00000



Huomaa: Jos haluat laitteesi täydellisen käyttöoppaan, lataa se verkkosivustolta, alla olevasta linkistä: docs.whirlpool.eu QR-koodia käyttäen

**Whirlpool EMEA
Via Pisacane 1
20016 PERO (MI) ITALY**



ΟΔΗΓΙΕΣ ΓΙΑ ΤΗΝ ΑΣΦΑΛΕΙΑ

ΣΗΜΑΝΤΙΚΟ, ΔΙΑΒΑΣΤΕ ΚΑΙ ΤΗΡΕΙΤΕ

- Κατεβάστε το πλήρες εγχειρίδιο οδηγιών από την ιστοσελίδα docs.whirlpool.eu ή καλέστε τον αριθμό που υποδεικνύεται στο βιβλιαράκι εγγύησης.
- Πριν χρησιμοποιήσετε τη συσκευή, διαβάστε αυτές τις οδηγίες για την ασφάλεια. Φυλάξτε τις οδηγίες σε κοντινό σημείο για μελλοντική αναφορά.
- Αυτές οι οδηγίες και η συσκευή περιλαμβάνουν σημαντικές προειδοποιήσεις σχετικά με την ασφάλεια, τις οποίες πρέπει να τηρείτε σε κάθε περίπτωση. Ο κατασκευαστής δεν φέρει καμία ευθύνη για τη μη τήρηση αυτών των οδηγιών ασφαλείας, για ακατάλληλη χρήση της συσκευής ή λανθασμένη ρύθμιση των χειριστηρίων.
- ⚠ Η συσκευή χρησιμοποιεί εύφλεκτο ψυκτικό μέσο (R290), η μέγιστη ποσότητα φορτωμένου ψυκτικού μέσου είναι 0,3kg. Η συσκευή πρέπει να εγκατασταθεί, να λειτουργεί και να αποθηκεύεται σε δωμάτιο με επιφάνεια δαπέδου μεγαλύτερη από 14.5m². Ο χώρος πρέπει να έχει ύψος μεγαλύτερο από 2,2 m.
⚠ Η συσκευή πρέπει να ελέγχεται με εξωτερική στατική πίεση 0,95 MPa - 1,05 MPa.
- ⚠ Τα πολύ μικρά παιδιά (0-3 ετών) πρέπει να διατηρούνται μακριά από τη συσκευή. Τα μικρά παιδιά (3-8 ετών) πρέπει να διατηρούνται μακριά από τη συσκευή, εκτός εάν υπάρχει συνεχής επιτήρηση. Τα παιδιά 8 οκτώ ετών και πάνω καθώς και τα άτομα με μειωμένες σωματικές, αισθητηριακές ή διανοητικές ικανότητες ή έλλειψη εμπειρίας και γνώσης μπορούν να χρησιμοποιήσουν τη συσκευή μόνο εάν επιβλέπονται ή έχουν δοθεί οδηγίες σχετικά με την ασφαλή χρήση τους και εφόσον κατανοούν τους σχετικούς κινδύνους. Τα παιδιά απαγορεύεται να παίζουν με τη συσκευή. Ο καθαρισμός και η συντήρηση από τον χρήστη δεν πρέπει να εκτελούνται από παιδιά χωρίς επιτήρηση.

ΕΠΙΤΡΕΠΟΜΕΝΗ ΧΡΗΣΗ

- ⚠ ΠΡΟΣΟΧΗ: Η συσκευή δεν προορίζεται να χρησιμοποιείται μέσω ενός εξωτερικού διακόπτη, όπως ένας χρονοδιακόπτης, ή μέσω ξεχωριστού συστήματος τηλεχειρισμού.
- ⚠ Αυτή η συσκευή προορίζεται για χρήση σε οικιακές και παρόμοιες εφαρμογές, όπως π.χ.: σε ξενοδοχεία και γραφεία.
- ⚠ Αυτή η συσκευή δεν προορίζεται για επαγγελματική χρήση.
- ⚠ Απενεργοποιείτε πάντα το κλιματιστικό από το τηλεχειριστήριο ή το κουμπί τροφοδοσίας στον πίνακα του προϊόντος πρώτα.
Μη χρησιμοποιείτε τον ασφαλειοδιακόπτη τροφοδοσίας ρεύματος ή τραβάτε το φως για να το απενεργοποιήσετε.
Αποσυνδέστε το κλιματιστικό από την τροφοδοσία ρεύματος αν πρέπει να παραμείνει αχρησιμοποίητο για μεγάλο χρονικό διάστημα ή κατά τη διάρκεια καταιγίδας/κεραυνού.

ΟΔΗΓΙΕΣ ΓΙΑ ΤΗΝ ΑΣΦΑΛΕΙΑ

⚠ Ποτέ μην εισάγετε εμπόδια στην έξοδο αέρα - κίνδυνος τραυματισμού. Διατηρείτε τα ανοίγματα αερισμού καθαρά από οποιοδήποτε εμπόδιο.

ΕΓΚΑΤΑΣΤΑΣΗ

- ⚠ Η μετακίνηση και η εγκατάσταση της συσκευής πρέπει να πραγματοποιούνται από δύο τουλάχιστον άτομα - κίνδυνος τραυματισμού. Χρησιμοποιείτε γάντια προστασίας για να αφαιρέσετε τη συσκευασία και να κάνετε την εγκατάσταση - κίνδυνος να κοπείτε.
- ⚠ Η εγκατάσταση, συμπεριλαμβανομένων των ηλεκτρικών συνδέσεων και των επισκευών, πρέπει να πραγματοποιείται από εξειδικευμένο τεχνικό σύμφωνα με τους εθνικούς κανόνες σύνδεσης.

Μην επισκευάζετε και μην αντικαθιστάτε κανένα εξάρτημα της συσκευής, εκτός εάν αναφέρεται ρητά στο εγχειρίδιο χρήσης.

Κρατήστε τα παιδιά μακριά από το χώρο εγκατάστασης. Μετά από την αποσυσκευασία της συσκευής, βεβαιωθείτε ότι δεν έχει προκληθεί ζημιά σε αυτήν κατά τη μεταφορά.

Σε περίπτωση προβλημάτων, επικοινωνήστε με τον αντιπρόσωπο ή με το τμήμα τεχνικής υποστήριξης πελατών.

Μετά την εγκατάσταση, τα υλικά συσκευασίας (πλαστικά, φελιζόλ, κ.λπ.) πρέπει να φυλάσσονται μακριά από τα παιδιά - κίνδυνος ασφυξίας.

Η συσκευή πρέπει να είναι αποσυνδεδεμένη από οποιαδήποτε απομακρυσμένη παροχή ρεύματος πριν από οποιαδήποτε εργασία εγκατάστασης - κίνδυνος ηλεκτροπληξίας.

Κατά την εγκατάσταση, βεβαιωθείτε ότι δεν έχει προκληθεί ζημιά στο καλώδιο τροφοδοσίας από τη συσκευή - κίνδυνος πυρκαγιάς ή ηλεκτροπληξίας. Ενεργοποιήστε τη συσκευή μόνο όταν ολοκληρωθεί η εγκατάσταση.

⚠ Ο εύκαμπτος σωλήνας εξαγωγής επιτρέπει την τοποθέτηση του κλιματιστικού σε απόσταση 60 cm και 170 cm (23" και 67") από παράθυρο ή πόρτα. Η συσκευή με συμπληρωματικό θερμαντήρα πρέπει να διατηρείται σε απόσταση τουλάχιστον 100 cm από την εύφλεκτη επιφάνεια.

- ⚠ Μην χρησιμοποιείτε το κλιματιστικό σας σε υγρό δωμάτιο όπως ένα μπάνιο ή ένα δωμάτιο πλυντηρίου.
- ⚠ Πριν μετακινήσετε τη συσκευή αποσυνδέστε το καλώδιο τροφοδοσίας.

ΗΛΕΚΤΡΙΚΕΣ ΠΡΟΕΙΔΟΠΟΙΗΣΕΙΣ

- ⚠ Η παροχή ρεύματος πρέπει να έχει την απαιτούμενη ονομαστική τάση και ειδικά κυκλώματα για τη συσκευή. Η διάμετρος του καλωδίου ρεύματος πρέπει να πληροί τις απαιτήσεις.

- ⚠ Πρέπει να είναι δυνατή η αποσύνδεση της συσκευής από την ηλεκτρική τροφοδοσία με αφαίρεση του φικς εάν η πρίζα είναι προσβάσιμη ή με χρήση του πολυπολικού διακόπτη που έχει εγκατασταθεί πριν από την πρίζα, σύμφωνα με τα εθνικά πρότυπα ηλεκτρικής ασφάλειας και η συσκευή πρέπει να διαθέτει γείωση με βάση τα εθνικά πρότυπα ασφαλείας.

Πρέπει να είναι δυνατή η αποσύνδεση της συσκευής από την ηλεκτρική τροφοδοσία με αφαίρεση του φικς εάν η πρίζα είναι προσβάσιμη ή με χρήση του πολυπολικού διακόπτη που έχει εγκατασταθεί πριν από την πρίζα, σύμφωνα με τα εθνικά πρότυπα ηλεκτρικής ασφάλειας και η συσκευή πρέπει να διαθέτει γείωση με βάση τα εθνικά πρότυπα ασφαλείας.

ΟΔΗΓΙΕΣ ΓΙΑ ΤΗΝ ΑΣΦΑΛΕΙΑ

- ⚠️ Απαιτείται η χρήση ασφάλειας με χρονική καθυστέρηση ή ασφαλειοδιακόπτη χρονικής καθυστέρησης. Όλες οι καλωδιώσεις πρέπει να συμμορφώνονται με τους τοπικούς και εθνικούς κανονισμούς ηλεκτρικής ενέργειας και να εγκαθίστανται από εξειδικευμένο ηλεκτρολόγο.
- ⚠️ Μη χρησιμοποιείτε καλώδια προέκτασης (μπαλαντέζες), πολύπριζα ή προσαρμογείς. Μετά την ολοκλήρωση της εγκατάστασης, δεν πρέπει να είναι δυνατή η πρόσβαση στα ηλεκτρικά εξαρτήματα. Μην χρησιμοποιείτε τη συσκευή όταν είστε βρεγμένος ή με γυμνά πόδια. Μη χρησιμοποιήσετε τη συσκευή εάν έχει φθαρεί το ηλεκτρικό καλώδιο ή το φιν, εάν δεν λειτουργεί κανονικά, εάν έχει πέσει ή εάν έχει υποστεί άλλη ζημιά.
- ⚠️ Εάν το καλώδιο τροφοδοσίας είναι κατεστραμμένο, πρέπει να αντικατασταθεί με ένα ίδιο από τον κατασκευαστή, τον αντιπρόσωπό του ή εξειδικευμένα άτομα, προκειμένου να αποφευχθεί ο κίνδυνος ηλεκτροπληξίας.
- ⚠️ Εξασφαλίστε την ασφαλή γείωση και το καλώδιο γείωσης συνδεδεμένο με το ειδικό σύστημα γείωσης του κτιρίου, το οποίο εγκαθίσταται από επαγγελματίες. Η συσκευή πρέπει να είναι εφοδιασμένη με διακόπτη προστασίας από διαρροή ηλεκτρικού ρεύματος και βοηθητικό αυτόματο διακόπτη με επαρκή χωρητικότητα. Ο ασφαλειοδιακόπτης πρέπει επίσης να διαθέτει μαγνητική και θερμική λειτουργία απενεργοποίησης για την προστασία σε περίπτωση βραχυκυκλώματος και υπερφόρτωσης.

| | |
|---|---|
| Μοντέλο | 9K & 12K |
| Απαιτούμενη ικανότητα του διακόπτη κυκλώματος | 16A (Τύπος ασφάλειας: 9k A+ HP,T3.15A/250VAC, Άλλες,T5A/250VAC) |

ΚΑΘΑΡΙΣΜΟΣ ΚΑΙ ΣΥΝΤΗΡΗΣΗ

- ⚠️ ΠΡΟΕΙΔΟΠΟΙΗΣΗ: Πριν από οποιαδήποτε εργασία συντήρησης, βεβαιωθείτε ότι η συσκευή είναι σβηστή και αποσυνδεδεμένη από το δίκτυο τροφοδοσίας. Ποτέ μην χρησιμοποιείτε συσκευές καθαρισμού με ατμό - κίνδυνος ηλεκτροπληξίας.

ΑΠΟΡΡΙΨΗ ΥΛΙΚΩΝ ΣΥΣΚΕΥΑΣΙΑΣ

- Τα υλικά της συσκευασίας είναι 100% ανακυκλώσιμα και φέρουν το σύμβολο της ανακύκλωσης . Τα διάφορα μέρη της συσκευασίας πρέπει συνεπώς να απορρίπτονται με υπευθυνότητα και σε πλήρη συμμόρφωση με τους κανονισμούς της τοπικής δημοτικής αρχής όσον αφορά τη διάθεση αποβλήτων.

ΑΠΟΡΡΙΨΗ ΗΛΕΚΤΡΙΚΩΝ ΟΙΚΙΑΚΩΝ ΣΥΣΚΕΥΩΝ

- Η συσκευή αυτή έχει κατασκευαστεί από ανακυκλώσιμα ή επαναχρησιμοποιήσιμα υλικά. Απορρίψτε σύμφωνα με τους κανονισμούς των τοπικών αρχών. Για περαιτέρω πληροφορίες σχετικά με την επεξεργασία, την ανάκτηση και την ανακύκλωση των ηλεκτρικών οικιακών συσκευών, επικοινωνήστε με τις αρμόδιες τοπικές αρχές, την υπηρεσία συλλογής οικιακών αποβλήτων ή το κατάστημα από όπου αγοράσατε αυτό το προϊόν. Αυτή η συσκευή φέρει σήμανση σύμφωνα με την ευρωπαϊκή οδηγία 2012/19/ΕΕ σχετικά με τα απόβλητα ειδών ηλεκτρικού και ηλεκτρονικού εξοπλισμού (ΑΗΗΕ). Εξασφαλίζοντας τη σωστή απόρριψη αυτού του προϊόντος, θα βοηθήσετε στην αποτροπή των πιθανά βλαβερών συνεπειών για το περιβάλλον και την ανθρώπινη υγεία.







Το σύμβολο  πάνω στο προϊόν ή στα συνοδευτικά έγγραφα υποδεικνύει ότι αυτή η συσκευή δεν μπορεί να θεωρηθεί οικιακό απόρριμμα, αλλά πρέπει να παραδίδεται στο κατάλληλο κέντρο συλλογής για την ανακύκλωση ηλεκτρικών και ηλεκτρονικών εξαρτημάτων.

ΔΗΛΩΣΗ ΣΥΜΜΟΡΦΩΣΗΣ

- ενώ το ψυκτικό αέριο βρίσκεται σε ερμητικά κλειστό σύστημα (R290, GWP 3). Ανατρέξτε στην ετικέτα σήμανσης για λεπτομερείς πληροφορίες.

ΟΔΗΓΙΕΣ ΓΙΑ ΤΗΝ ΑΣΦΑΛΕΙΑ

Επεξήγηση των συμβόλων που εμφανίζονται στη μονάδα.

| | | |
|---|----------------------|---|
|  Caution, risk of fire | ΠΡΟΕΙΔΟΠΟΙΗΣΗ | Το σύμβολο δείχνει ότι η συσκευή χρησιμοποιεί ένα εύφλεκτο ψυκτικό. Εάν το ψυκτικό μέσο διαρρεύσει και εκτεθεί σε εξωτερική πηγή ανάφλεξης, υπάρχει κίνδυνος πυρκαγιάς |
|  | ΠΡΟΣΟΧΗ | Αυτό το σύμβολο δείχνει ότι πρέπει να διαβάσετε προσεκτικά το εγχειρίδιο λειτουργίας |
|  | ΠΡΟΣΟΧΗ | Αυτό το σύμβολο δείχνει ότι ο χειρισμός του εξοπλισμού πρέπει να γίνεται από το προσωπικό σέρβις με αναφορά στο εγχειρίδιο εγκατάστασης |
|  | ΠΡΟΣΟΧΗ | Αυτό το σύμβολο δείχνει ότι υπάρχουν διαθέσιμες πληροφορίες, στο εγχειρίδιο λειτουργίας ή στο εγχειρίδιο εγκατάστασης |

ΟΔΗΓΙΕΣ ΑΣΦΑΛΕΙΑΣ ΓΙΑ ΤΗ ΣΥΝΤΗΡΗΣΗ ΤΗΣ ΣΥΣΚΕΥΗΣ ΜΕ ΕΙΔΙΚΟ ΨΥΚΤΙΚΟ

- Κατεβάστε το πλήρες εγχειρίδιο για τις λεπτομερείς διαδικασίες εγκατάστασης, συντήρησης και επισκευής στην ιστοσελίδα docs.whirlpool.eu.
 - ⚠ Μη χρησιμοποιείτε μέσα για να επιταχύνετε τη διαδικασία απόψυξης ή για να καθαρίσετε, εκτός από αυτά που συνιστά ο κατασκευαστής.
 - ⚠ Η συσκευή πρέπει να αποθηκεύεται σε καλά αεριζόμενο χώρο, όπου το μέγεθος του δωματίου αντιστοιχεί στο χώρο που ορίζεται για τη λειτουργία της, χωρίς να λειτουργούν συνεχώς πηγές ανάφλεξης (όπως ανοικτές φλόγες, συσκευή αερίου σε λειτουργία ή ηλεκτρική θερμάστρα).
 - ⚠ Μην τρυπάτε ή καίτε. Να έχετε υπόψη σας ότι τα ψυκτικά μπορεί να είναι άοσμα.
Κάθε άτομο που ασχολείται με την επεξεργασία ή εργάζεται σε ένα κύκλωμα ψυκτικού πρέπει να διαθέτει έγκυρο πιστοποιητικό από μια αρχή αξιολόγησης διαπιστευμένη από τη βιομηχανία, η οποία εγκρίνει την αρμοδιότητά του να χειρίζεται ψυκτικά με ασφάλεια σύμφωνα με μια προδιαγραφή αξιολόγησης αναγνωρισμένη από τη βιομηχανία. Η συντήρηση πρέπει να εκτελείται μόνο σύμφωνα με τις οδηγίες του κατασκευαστή του εξοπλισμού. Η συντήρηση και οι επισκευές που απαιτούν τη συνδρομή άλλου εξειδικευμένου προσωπικού, πρέπει να πραγματοποιούνται υπό την επίβλεψη του αρμόδιου ατόμου κατά τη χρήση εύφλεκτων ψυκτικών μέσων. Η συσκευή πρέπει να εγκαθίσταται, να λειτουργεί και να αποθηκεύεται σε δωμάτιο με επιφάνεια δαπέδου άνω των 14,5 m². Η εγκατάσταση των σωληνώσεων πρέπει να γίνεται σε δωμάτιο με επιφάνεια δαπέδου μεγαλύτερη από 14,5 m². Οι σωληνώσεις πρέπει να συμμορφώνονται με τους εθνικούς κανονισμούς αερίου. Η μέγιστη ποσότητα φόρτωσης ψυκτικού μέσου είναι 0,3 kg.
Όταν επαναχρησιμοποιούνται σύνδεσμοι ρακόρ, το χείλος πρέπει να ανακατασκευάζεται.
1. Η μεταφορά του εξοπλισμού που περιέχει εύφλεκτα ψυκτικά μέσα πρέπει να γίνεται σύμφωνα με τους κανονισμούς μεταφοράς.
 2. Η σήμανση του εξοπλισμού πρέπει να συμμορφώνεται με τους τοπικούς κανονισμούς.
 3. Η απόρριψη εξοπλισμού με εύφλεκτα ψυκτικά μέσα πρέπει να γίνεται σύμφωνα με τους εθνικούς κανονισμούς.
 4. Η αποθήκευση του εξοπλισμού/συσκευών πρέπει να γίνεται σύμφωνα με τις οδηγίες του κατασκευαστή.

ΟΔΗΓΙΕΣ ΓΙΑ ΤΗΝ ΑΣΦΑΛΕΙΑ

5. Αποθήκευση συσκευασμένου (μη πωλούμενου) εξοπλισμού. Η συσκευασία αποθήκευσης πρέπει να είναι κατασκευασμένη έτσι ώστε η μηχανική βλάβη του εξοπλισμού μέσα στη συσκευασία να μην προκαλεί διαρροή του ψυκτικού μέσου. Ο μέγιστος αριθμός τεμαχίων εξοπλισμού που επιτρέπεται να αποθηκεύονται μαζί ρυθμίζεται από τους τοπικούς κανονισμούς.

6. Πληροφορίες σχετικά με το σέρβις.

6-1 Έλεγχοι στο χώρο

Πριν ξεκινήσετε να εργάζεστε σε ένα σύστημα που περιέχει εύφλεκτα ψυκτικά μέσα, πρέπει να πραγματοποιήσετε ελέγχους ασφαλείας για την ελαχιστοποίηση του κινδύνου ανάφλεξης. Για την επισκευή του ψυκτικού συστήματος πρέπει να τηρούνται οι ακόλουθες προφυλάξεις πριν από την εκτέλεση εργασιών στο σύστημα.

6-2 Διαδικασία εργασίας

Οι εργασίες πρέπει να διεξάγονται με ελεγχόμενη διαδικασία, ώστε να ελαχιστοποιείται ο κίνδυνος παρουσίας εύφλεκτων αερίων ή ατμών κατά τη διάρκεια της εργασίας.

6-3 Γενικός χώρος εργασίας

Όλο το προσωπικό συντήρησης και άλλα άτομα που εργάζονται στην περιοχή ενημερώνεται για τη φύση της εργασίας που εκτελείται. Πρέπει να αποφεύγεται η εργασία σε παραπλήσιους χώρους.

6-4 Έλεγχος παρουσίας ψυκτικού μέσου

Η περιοχή πρέπει να ελεγχθεί με έναν κατάλληλο ανιχνευτή ψυκτικού μέσου πριν και κατά τη διάρκεια της εργασίας, προκειμένου να διασφαλίζεται ότι ο τεχνικός έχει γνώση τυχόν εύφλεκτης ατμόσφαιρας. Βεβαιωθείτε ότι ο εξοπλισμός ανίχνευσης διαρροών που χρησιμοποιείται είναι κατάλληλος για χρήση με εύφλεκτα ψυκτικά μέσα, δηλ. χωρίς σπινθήρες, κατάλληλα σφραγισμένος ή εγγενώς ασφαλής.

6-5 Παρουσία πυροσβεστήρα

Εάν πρέπει να εκτελεστεί οποιαδήποτε εργασία με θερμότητα στον εξοπλισμό ψύξης ή σε οποιοδήποτε σχετικό εξάρτημα, πρέπει να είναι διαθέσιμος ο κατάλληλος εξοπλισμός πυρόσβεσης. Να έχετε έναν πυροσβεστήρα ξηρής σκόνης ή CO₂ δίπλα στην περιοχή φόρτωσης.

6-6 Δεν υπάρχουν πηγές ανάφλεξης

Κανένα άτομο που εκτελεί εργασίες σε ένα σύστημα ψύξης το οποίο συνεπάγεται την έκθεση σωληνώσεων που περιέχουν ή περιείχαν εύφλεκτο ψυκτικό, δεν πρέπει να χρησιμοποιεί οποιαδήποτε πηγή ανάφλεξης κατά τρόπο ώστε να μπορεί να δημιουργηθεί κίνδυνος πυρκαγιάς ή έκρηξης. Όλες οι πιθανές πηγές ανάφλεξης, συμπεριλαμβάνεται και το κάπνισμα, πρέπει να διατηρούνται αρκετά μακριά από το σημείο εγκατάστασης, επισκευής, αφαίρεσης και απόρριψης, κατά τη διάρκεια της οποίας μπορεί να απελευθερωθεί εύφλεκτο ψυκτικό μέσο στον περιβάλλοντα χώρο. Πριν από την εργασία, η περιοχή γύρω από τον εξοπλισμό πρέπει να ελέγχεται προκειμένου να εξασφαλίζεται ότι δεν υπάρχουν κίνδυνοι από εύφλεκτα υλικά ή κίνδυνοι ανάφλεξης. Πρέπει να τοποθετούνται πινακίδες "Απαγορεύεται το κάπνισμα".

6-7 Αεριζόμενη περιοχή

Βεβαιωθείτε ότι η περιοχή είναι ανοικτή ή ότι εξαερίζεται επαρκώς πριν ανοίξετε το σύστημα ή πραγματοποιήσετε οποιαδήποτε εργασία με θερμότητα. Ο βαθμός εξαερισμού συνεχίζεται κατά τη διάρκεια της περιόδου εκτέλεσης του έργου. Ο εξαερισμός πρέπει να διασκορπίζει με ασφάλεια οποιοδήποτε ψυκτικό μέσο ελευθερώνεται και κατά προτίμηση να το αποβάλλει προς τα έξω στην ατμόσφαιρα.

6-8 Έλεγχοι στον εξοπλισμό ψύξης

Όταν γίνεται αλλαγή ηλεκτρικών εξαρτημάτων, αυτά πρέπει να είναι κατάλληλα για το σκοπό για τον οποίο προορίζονται και να έχουν τις σωστές προδιαγραφές. Πρέπει πάντα να τηρούνται οι οδηγίες συντήρησης και σέρβις του κατασκευαστή. Σε περίπτωση αμφιβολίας συμβουλευτείτε το τεχνικό τμήμα του κατασκευαστή για βοήθεια. Για τις εγκαταστάσεις που χρησιμοποιούν εύφλεκτα ψυκτικά

ΟΔΗΓΙΕΣ ΓΙΑ ΤΗΝ ΑΣΦΑΛΕΙΑ

μέσα πρέπει να εφαρμόζονται οι ακόλουθοι έλεγχοι:

- Η ποσότητα φόρτωσης ψυκτικού είναι ανάλογη με το μέγεθος του χώρου εντός του οποίου τοποθετούνται τα μέρη που περιέχουν το ψυκτικό μέσο.
- Τα μηχανήματα εξαερισμού και οι έξοδοι λειτουργούν επαρκώς και δεν φράζονται.
- Αν χρησιμοποιείται ένα έμμεσο κύκλωμα ψυκτικού, το δευτερεύον κύκλωμα πρέπει να ελέγχεται για παρουσία ψυκτικού.
- Η σήμανση στον εξοπλισμό εξακολουθεί να είναι ορατή και ευανάγνωστη. Οι σημάνσεις και οι μη αναγνώσιμες ενδείξεις πρέπει να αποκαθίστανται.
- Οι σωλήνες ή τα εξαρτήματα ψύξης έχουν εγκατασταθεί σε μία θέση όπου είναι απίθανο να εκτεθούν σε οποιαδήποτε ουσία η οποία θα μπορούσε να διαβρώσει τα μέρη που περιέχουν το ψυκτικό μέσο, εκτός αν τα μέρη αυτά είναι κατασκευασμένα από υλικά τα οποία είναι εγγενώς ανθεκτικά στη διάβρωση ή προστατεύονται επαρκώς από τη διάβρωση.

6-9 Έλεγχοι σε ηλεκτρικές συσκευές

Η επισκευή και η συντήρηση των ηλεκτρικών εξαρτημάτων πρέπει να περιλαμβάνει τους αρχικούς ελέγχους ασφαλείας και τις διαδικασίες επιθεώρησης των εξαρτημάτων. Εάν υπάρχει βλάβη που θα μπορούσε να θέσει σε κίνδυνο την ασφάλεια, τότε καμία ηλεκτρική παροχή δεν πρέπει να συνδέεται στο κύκλωμα μέχρι να αντιμετωπιστεί ικανοποιητικά. Αν το σφάλμα δεν μπορεί να αποκατασταθεί αμέσως, αλλά είναι απαραίτητο να συνεχιστεί η λειτουργία, πρέπει να χρησιμοποιηθεί κατάλληλη προσωρινή λύση. Αυτό θα πρέπει να αναφερθεί στον ιδιοκτήτη του εξοπλισμού, ώστε ενημερωθούν όλα τα μέρη. Οι αρχικοί έλεγχοι ασφαλείας περιλαμβάνουν:

- Εκφόρτιση των πυκνωτών: αυτό πρέπει να γίνει με ασφαλή τρόπο για να αποφευχθεί η πιθανότητα σπινθηρισμού.
- Ότι δεν υπάρχουν ηλεκτρικά εξαρτήματα και καλώδια που εκτεθειμένα κατά τη φόρτιση, την ανάκτηση ή τον καθαρισμό του συστήματος.
- Ότι υπάρχει συνέχεια της γείωσης.

7. Επισκευές σφραγισμένων εξαρτημάτων

Κατά τη διάρκεια επισκευών σε σφραγισμένα εξαρτήματα, όλες οι ηλεκτρικές παροχές πρέπει να αποσυνδέονται από τον εξοπλισμό στον οποίο γίνονται οι εργασίες, πριν από κάθε αφαίρεση σφραγισμένης παροχής ηλεκτρικού ρεύματος κατά τη συντήρηση. Στη συνέχεια, πρέπει να τοποθετείται μια μορφή μόνιμης λειτουργίας ανίχνευσης διαρροών στο πιο κρίσιμο σημείο προκειμένου να προειδοποιεί για μια πιθανώς επικίνδυνη κατάσταση. Ιδιαίτερη προσοχή πρέπει να δοθεί στα ακόλουθα προκειμένου να διασφαλιστεί αυτό κατά την εργασία σε ηλεκτρικά εξαρτήματα. Το περίβλημα δεν τροποποιείται με τρόπο που να επηρεάζεται το επίπεδο προστασίας. Αυτό περιλαμβάνει ζημιές σε καλώδια, υπερβολικό αριθμό συνδέσεων, ακροδέκτες που δεν συμμορφώνονται με τις αρχικές προδιαγραφές, βλάβη στις τσιμούχες, λανθασμένη τοποθέτηση στυπιοθλιπτών, κ.λπ.

Βεβαιωθείτε ότι η συσκευή είναι τοποθετημένη με ασφάλεια. Βεβαιωθείτε ότι οι τσιμούχες ή τα υλικά στεγανοποίησης δεν έχουν φθαρεί σε βαθμό που να μην εξυπηρετούν πλέον το σκοπό αποτροπής της εισόδου εύφλεκτων αερίων. Τα ανταλλακτικά πρέπει να συμμορφώνονται με τις προδιαγραφές του κατασκευαστή.

ΣΗΜΕΙΩΣΗ:

Η χρήση στεγανωτικού πυριτίου μπορεί να αναστείλει την αποτελεσματικότητα ορισμένων τύπων εξοπλισμού ανίχνευσης διαρροών. Τα εξαρτήματα που είναι εγγενώς ασφαλή δεν χρειάζεται να απομονώνονται πριν εργασθείτε σε αυτά.

8. Επισκευή εγγενώς ασφαλών εξαρτημάτων

Μην εφαρμόζετε μόνιμα επαγωγικά ή χωρητικά φορτία στο κύκλωμα χωρίς να βεβαιωθείτε ότι αυτό δεν υπερβαίνει την επιτρεπόμενη τάση και το ρεύμα που επιτρέπεται για τον εξοπλισμό που χρησιμοποιείται.

ΟΔΗΓΙΕΣ ΓΙΑ ΤΗΝ ΑΣΦΑΛΕΙΑ

Τα εγγενώς ασφαλή εξαρτήματα είναι οι μόνοι τύποι εξαρτημάτων στα οποία μπορείτε να εργασθείτε με την παρουσία εύφλεκτης ατμόσφαιρας. Ο εξοπλισμός δοκιμής πρέπει να έχει τη σωστή σήμανση. Αντικαταστήστε τα εξαρτήματα μόνο με εξαρτήματα που ορίζονται από τον κατασκευαστή. Άλλα εξαρτήματα ενδέχεται να προκαλέσουν ανάφλεξη της ψυκτικής ατμόσφαιρας από διαρροή.

9. Καλωδίωση

Βεβαιωθείτε ότι η καλωδίωση δεν υπόκειται σε φθορά, διάβρωση, υπερβολική πίεση, δόνηση, αιχμηρές άκρες ή οποιαδήποτε άλλη περιβαλλοντική επίδραση. Για τους ελέγχους πρέπει επίσης να λαμβάνεται υπόψη η παλαιότητα ή οι συνεχείς κραδασμοί που προέρχονται από πηγές όπως οι συμπιεστές ή οι ανεμιστήρες.

10. Ανίχνευση εύφλεκτων ψυκτικών μέσων

Σε καμία περίπτωση δεν πρέπει να χρησιμοποιούνται πιθανές πηγές ανάφλεξης κατά την αναζήτηση ή την ανίχνευση διαρροών ψυκτικού μέσου. Δεν πρέπει να χρησιμοποιείται φακός αλογόνου (ή οποιοσδήποτε άλλος ανιχνευτής που χρησιμοποιεί γυμνή φλόγα).

10. Μέθοδοι ανίχνευσης διαρροών

Οι παρακάτω μέθοδοι ανίχνευσης διαρροών θεωρούνται αποδεκτές για συστήματα που περιέχουν εύφλεκτα ψυκτικά μέσα:

- Πρέπει να χρησιμοποιούνται ηλεκτρονικοί ανιχνευτές διαρροής για την ανίχνευση εύφλεκτων ψυκτικών μέσων, αλλά η ευαισθησία τους μπορεί να μην είναι επαρκής, ή μπορεί να χρειαστούν εκ νέου βαθμονόμηση (ο εξοπλισμός ανίχνευσης πρέπει να βαθμονομείται σε ένα χώρο ελεύθερο από ψυκτικό μέσο.)
- Βεβαιωθείτε ότι ο ανιχνευτής δεν αποτελεί πιθανή πηγή ανάφλεξης και ότι είναι κατάλληλος για το ψυκτικό μέσο που χρησιμοποιείται.
- Ο εξοπλισμός ανίχνευσης διαρροής πρέπει να ρυθμιστεί σε ποσοστό του LFL του ψυκτικού μέσου και πρέπει να διακριβώνεται στο ψυκτικό που χρησιμοποιείται και να επιβεβαιώνεται το κατάλληλο ποσοστό φυσικού αερίου (έως 25%).
- Τα υγρά ανίχνευσης διαρροών είναι κατάλληλα για χρήση με τα περισσότερα ψυκτικά, αλλά η χρήση των απορρυπαντικών που περιέχουν χλώριο πρέπει να αποφεύγεται καθώς το χλώριο μπορεί να αντιδράσει με το ψυκτικό και να διαβρώσει το χαλκοσωλήνα.
- Εάν υπάρχει υποψία για διαρροή, όλες οι γυμνές φλόγες πρέπει να απομακρύνονται / να σβήνουν.
- Εάν βρεθεί διαρροή ψυκτικού μέσου που απαιτεί χαλκοκόλληση, όλα τα ψυκτικά μέσα πρέπει να ανακτώνται από το σύστημα, ή να απομονώνονται (με κλείσιμο των βαλβίδων) σε ένα τμήμα του συστήματος μακριά από τη διαρροή.

11. Αφαίρεση και εκκένωση

- Κατά την πρόσβαση στο κύκλωμα ψυκτικού μέσου για επισκευές ή για οποιονδήποτε άλλο σκοπό, πρέπει χρησιμοποιούνται συμβατικές διαδικασίες. Ωστόσο, είναι σημαντικό να ακολουθείται η βέλτιστη πρακτική, δεδομένου ότι πρέπει να λαμβάνεται υπόψη η αναφλεξιμότητα.

Να εφαρμόζετε την ακόλουθη διαδικασία:

- Αφαιρέστε το ψυκτικό μέσο.
- Καθαρίστε το κύκλωμα με αδρανές αέριο.
- Εκκενώστε.
- Καθαρίστε πάλι με αδρανές αέριο.
- Ανοίξτε το κύκλωμα με κοπή ή συγκόλληση.

Η ποσότητα φόρτωσης ψυκτικού μέσου πρέπει να ανακτάται στις σωστές φιάλες ανάκτησης. Το σύστημα πρέπει να εκπλένεται με OFN για να καθίσταται η μονάδα ασφαλής για εύφλεκτα ψυκτικά. Αυτή η διαδικασία μπορεί να χρειαστεί να επαναληφθεί αρκετές φορές. Ο πεπεισμένος αέρας ή το

ΟΔΗΓΙΕΣ ΓΙΑ ΤΗΝ ΑΣΦΑΛΕΙΑ

οξυγόνο δεν πρέπει να χρησιμοποιούνται για τη συγκεκριμένη εργασία. Ο καθαρισμός πρέπει να επιτυγχάνεται με πλήρωση έως ότου επιτευχθεί η πίεση εργασίας, στη συνέχεια με εξαέρωση στην ατμόσφαιρα και στο τέλος με επίτευξη κενού. Η διαδικασία αυτή πρέπει να επαναλαμβάνεται έως ότου να μην υπάρχει ψυκτικό μέσο μέσα στο σύστημα. Όταν χρησιμοποιείται η τελική πλήρωση, το σύστημα πρέπει να εξαερίζεται σε ατμοσφαιρική πίεση για να μπορέσει να λειτουργήσει. Αυτή η εργασία είναι απολύτως απαραίτητη εάν πρόκειται να πραγματοποιηθούν οι εργασίες συγκόλλησης στις σωληνώσεις. Βεβαιωθείτε ότι η έξοδος για την αντλία κενού δεν είναι κοντά σε οποιαδήποτε πιθανή πηγή ανάφλεξης και ότι υπάρχει κενό στο σύστημα με OFN και διαθέσιμος συνεχής εξαερισμός.

12. Διαδικασίες πλήρωσης

Πέραν της τυπικής διαδικασίας πλήρωσης της μονάδας, θα πρέπει να ακολουθήσετε τα παρακάτω:

- Όταν κάνετε πλήρωση ψυκτικού υγρού, αποκλείστε οποιοδήποτε ενδεχόμενο ανάμιξης διαφορετικών ψυκτικών υγρών.
- Οι αποστάσεις και τα εύκαμπτα κομμάτια σωληνώσεων θα πρέπει να είναι όσο δυνατό περιορισμένα, ελαχιστοποιώντας έτσι τις απαιτούμενες ποσότητες ψυκτικού υγρού.
- Οι φιάλες πρέπει να διατηρούνται σε κατάλληλη θέση σύμφωνα με τις οδηγίες.
- Πριν από την πλήρωση του συστήματος με ψυκτικό υγρό, επιβεβαιώστε την ασφαλή σύνδεση γείωσης του συστήματος ψύξης.
- Αφού ολοκληρωθεί η πλήρωση τοποθετήστε μια ετικέτα στο σύστημα (αν δεν υπάρχει ήδη).
- Πρέπει να αποφεύγεται η υπερπλήρωση του συστήματος ψύξης. Πριν από την επαναπλήρωση το σύστημα πρέπει να δοκιμαστεί με πίεση με OFN.

Με την ολοκλήρωση της πλήρωσης, αλλά πριν από την τελική παράδοση, το σύστημα θα πρέπει να ελεγχθεί και πάλι για τυχόν διαρροή.

Πρέπει να διεξάγεται έλεγχος διαρροών πριν φύγετε από την εγκατάσταση.

13. Παροπλισμός

Πριν από τη διεξαγωγή αυτής της διαδικασίας, είναι απαραίτητο ο τεχνικός να είναι εξοικειωμένος πλήρως με τον εξοπλισμό και όλες τις λεπτομέρειες. Χρειάζεται η απαραίτητη εμπειρία ώστε οποιοδήποτε εγκατεστημένο ψυκτικό μέσο να ανακτηθεί με ασφάλεια. Πριν την εκκίνηση της εργασίας, πρέπει να ληφθεί δείγμα από το λάδι και το ψυκτικό υγρό της μονάδας για την περίπτωση που απαιτείται ανάλυση πριν το χρησιμοποιήσετε εκ νέου. Πριν ξεκινήσετε βεβαιωθείτε ότι υπάρχει παροχή ρεύματος.

α. Μελετήστε την μονάδα και τη λειτουργία της.

β. Απομονώστε ηλεκτρικά τη μονάδα.

γ. Πριν ξεκινήσετε βεβαιωθείτε ότι:

- Υπάρχει ο μηχανικός εξοπλισμός, εάν απαιτείται, για το χειρισμό των φιαλών ψυκτικού.
- Όλα τα μέσα ατομικής προστασίας είναι διαθέσιμα και χρησιμοποιούνται σωστά.
- Η διαδικασία ανάκτησης εποπτεύεται ανά πάσα στιγμή από αρμόδιο πρόσωπο.
- Ο εξοπλισμός ανάκτησης και οι φιάλες συμμορφώνονται με τα σχετικά πρότυπα.

d. Υπάρχει δυνατότητα άντλησης του συστήματος ψυκτικού.

e. Αν δεν είναι δυνατή η χρήση κενού, τότε δημιουργήστε πολλαπλά ανοίγματα για την έξοδο του ψυκτικού υγρού από διαφορετικά σημεία.

f. Πριν την ανάκτηση, βεβαιωθείτε ότι οι φιάλες έχουν ζυγιστεί.

g. Ξεκινήστε τη διαδικασία ανάκτησης σύμφωνα με τις οδηγίες.

h. Μη γεμίζετε υπερβολικά τις φιάλες. (Όχι περισσότερο από 80% του όγκου υγρού φορτίου).

i. Μην υπερβαίνετε το μέγιστο όριο πίεσης της φιάλης, ακόμη και προσωρινά.

j. Μετά την πλήρωση των φιαλών και την ολοκλήρωση της διαδικασίας, βεβαιωθείτε ότι όλες οι φιάλες

ΟΔΗΓΙΕΣ ΓΙΑ ΤΗΝ ΑΣΦΑΛΕΙΑ

και ο εξοπλισμός θα απομακρυνθούν αμέσως καθώς και ότι όλες οι βάνες απομόνωσης είναι κλειστές.
κ. Το ανακτημένο ψυκτικό μέσο δεν πρέπει να χρησιμοποιείται σε άλλο ψυκτικό σύστημα, εκτός εάν έχει καθαριστεί και ελεγχθεί.

14. Σήμανση

Ο εξοπλισμός πρέπει να φέρει ετικέτα όπου θα αναγράφεται ότι έχει τεθεί εκτός λειτουργίας και να έχει αδειάσει

από το ψυκτικό. Η ετικέτα πρέπει να φέρει ημερομηνία και υπογραφή. Βεβαιωθείτε ότι υπάρχουν ετικέτες στον εξοπλισμό που αναφέρουν ότι ο εξοπλισμός περιέχει εύφλεκτο ψυκτικό.

15. Ανάκτηση

Κατά την αφαίρεση ψυκτικού από ένα σύστημα, είτε για συντήρηση είτε για παροπλισμό, συνιστάται η ασφαλής αφαίρεση όλων των ψυκτικών μέσων. Κατά τη μεταφορά του ψυκτικού σε φιάλες, βεβαιωθείτε ότι χρησιμοποιούνται μόνο κατάλληλες φιάλες ανάκτησης

ψυκτικού μέσου. Βεβαιωθείτε ότι είναι διαθέσιμος ο σωστός αριθμός φιαλών για την ανάκτηση της συνολικής ποσότητας ψυκτικού του συστήματος. Όλες οι φιάλες που θα χρησιμοποιηθούν προορίζονται για το ανακτηθέν ψυκτικό μέσο και φέρουν σήμανση για το συγκεκριμένο ψυκτικό (δηλ., ειδικές φιάλες για την ανάκτηση ψυκτικού μέσου). Οι φιάλες πρέπει να διαθέτουν βαλβίδα εκτόνωσης πίεσης και σχετικές βαλβίδες αποκοπής σε καλή κατάσταση λειτουργίας. Οι κεντρικές φιάλες ανάκτησης εκκενώνονται και, αν είναι δυνατόν, ψύχονται πριν γίνει η ανάκτηση. Ο εξοπλισμός ανάκτησης πρέπει να είναι σε καλή κατάσταση λειτουργίας

με μια σειρά οδηγιές σχετικά με το σχετικό εξοπλισμό και να είναι κατάλληλος για την ανάκτηση εύφλεκτων ψυκτικών μέσων. Συμπληρωματικά, θα πρέπει να διαθέτετε σε καλή κατάσταση τα ανάλογα εργαλεία καλιμπραρίσματος. Οι εύκαμπτοι σωλήνες θα πρέπει να συνδέονται με ασφαλείς συνδέσμους, χωρίς διαρροές. Πριν από τη χρήση του μηχανήματος ανάκτησης, ελέγξτε την κατάστασή του, ότι έχει γίνει κατάλληλη συντήρηση και ότι

τα σχετικά ηλεκτρικά εξαρτήματα είναι σφραγισμένα, ώστε να μη υπάρχει κίνδυνος ανάφλεξης, στην περίπτωση απελευθέρωσης ψυκτικού. Για οποιαδήποτε αμφιβολία, συμβουλευτείτε τον κατασκευαστή. Το ανακτημένο ψυκτικό υγρό θα πρέπει να επιστρέφεται εντός των κατάλληλων φιαλών ανάκτησης, στον προμηθευτή ψυκτικών μέσων, με τη σχετική Σημείωση Μεταφοράς Αποβλήτων. Μην αναμιγνύετε τα ψυκτικά μέσα στις μονάδες ανάκτησης και ειδικά στις φιάλες. Εάν πρόκειται να αφαιρεθούν συμπιεστές ή λάδια συμπιεστή, βεβαιωθείτε ότι έχουν εκκενωθεί σε αποδεκτό επίπεδο για να διασφαλιστεί ότι το εύφλεκτο ψυκτικό μέσο δεν παραμένει μέσα στο λιπαντικό. Η διαδικασία εκκένωσης πραγματοποιείται πριν από την επιστροφή του συμπιεστή στους προμηθευτές. Μόνο η ηλεκτρική θέρμανση στο σώμα του συμπιεστή θα χρησιμοποιηθεί για την επιτάχυνση αυτής της διαδικασίας. Όταν το λάδι αποστραγγίζεται από ένα σύστημα, αυτό πρέπει να γίνεται με ασφάλεια. Κατά τη μετακίνηση ή τη μετεγκατάσταση του κλιματιστικού, συμβουλευτείτε έναν εξειδικευμένο τεχνικό για την αποσύνδεση και την επανεγκατάσταση της μονάδας. Μην τοποθετείτε άλλα ηλεκτρικά προϊόντα ή οικιακά αντικείμενα κάτω από την εσωτερική μονάδα ή την εξωτερική μονάδα. Η συμπύκνωση που στάζει από τη μονάδα μπορεί να τα βρέξει και να προκαλέσει βλάβη ή δυσλειτουργία της ιδιοκτησίας. Για να διατηρείτε τα ανοίγματα εξαερισμού απαλλαγμένα από εμπόδια. Η συσκευή πρέπει να αποθηκεύεται σε καλά αεριζόμενο χώρο, όπου το μέγεθος του δωματίου αντιστοιχεί

στο χώρο που ορίζεται για τη λειτουργία της. Η συσκευή πρέπει να αποθηκεύεται σε ένα χώρο όπου δεν υπάρχουν γυμνές φλόγες (για παράδειγμα μια συσκευή αερίου σε λειτουργία) και πηγές ανάφλεξης (όπως μια ηλεκτρική θερμάστρα σε λειτουργία). Δεν επιτρέπονται επαναχρησιμοποιήσιμοι μηχανικοί κόνεκτορες και εκχειλώσεις.

Περιβάλλον χρήστη



Ξεκινήστε να χρησιμοποιείτε το κλιματιστικό



POWER

1. Πατήστε το κουμπί λειτουργίας για να ξεκινήσει ή να σταματήσει η λειτουργία της συσκευής σας.



MODE

2. Πατήστε το κουμπί τρόπου λειτουργίας για να επιλέξετε τον τρόπο λειτουργίας διαδοχικά, Ξηρή ψύξη, Ανεμιστήρας ή Θέρμανση.



3. Πατήστε το κουμπί ρύθμισης θερμοκρασίας για να ρυθμίσετε τη θερμοκρασία.



FAN

4. Πατήστε το κουμπί FAN (ΑΝΕΜΙΣΤΗΡΑΣ) για να επιλέξετε την επιθυμητή ταχύτητα ανεμιστήρα διαδοχικά, Υψηλή, Μεσαία ή Χαμηλή.



Επαναφορά φίλτρου

1. Όταν ανάψει το φωτάκι της ένδειξης επαναφοράς φίλτρου, αφαιρέστε, καθαρίστε και τοποθετήστε ξανά το φίλτρο αέρος. Βλ. "Καθαρισμός φίλτρου αέρα".
2. Πατήστε και αφήστε το κουμπί FILTER (Φίλτρο) μετά την επανατοποθέτηση του φίλτρου.

ΣΗΜΕΙΩΣΗ: Μετά από 360 ώρες λειτουργίας του ανεμιστήρα, θα ενεργοποιηθεί το φωτάκι της ένδειξης του φίλτρου. Θα παραμείνει αναμμένο για 180 ώρες ή μέχρι να πατήσετε το κουπί FILTER (Φίλτρο).

Θα απενεργοποιηθεί αυτόματα μετά από 180 ώρες.

ΣΗΜΑΝΤΙΚΗ ΣΗΜΕΙΩΣΗ:

- * Όταν το κλιματιστικό ενεργοποιείται για πρώτη φορά μετά τη σύνδεσή του, θα λειτουργήσει με τη λειτουργία 6th Sense.
- * Η οθόνη του κλιματιστικού δείχνει τη θερμοκρασία ρύθμισης.
Μόνο σε κατάσταση αναμονής, στην οθόνη εμφανίζεται η θερμοκρασία περιβάλλοντος.
- * Όταν γίνεται αλλαγή των λειτουργιών ενώ το κλιματιστικό λειτουργεί, ο συμπιεστής θα σταματήσει για 3 έως 5 λεπτά πριν την επανεκκίνηση.
Αν πιέσετε ένα κουμπί σε αυτό το σημείο, ο συμπιεστής δεν θα επανεκκινηθεί για άλλα 3 έως 5 λεπτά.
- * Στη λειτουργία ψύξης ή αφύγρανσης, ο συμπιεστής και ο ανεμιστήρας του συμπυκνωτή θα σταματήσουν όταν η θερμοκρασία του χώρου φτάσει στην επιλεγμένη θερμοκρασία
- * Στη λειτουργία μόνο με ανεμιστήρα, η θερμοκρασία ΔΕΝ μπορεί να ρυθμιστεί.
- * Η θέρμανση ΔΕΝ διατίθεται για κλιματιστικά μόνο ψύξης.
- * Οι παρακάτω τρόποι λειτουργίας μπορούν να ρυθμιστούν μόνο από το τηλεχειριστήριο.



- * Σε περίπτωση διακοπής ρεύματος, όταν το ρεύμα επανέλθει, το κλιματιστικό σας θα λειτουργήσει με τις προηγούμενες ρυθμίσεις.
- * Εάν η μονάδα λειτουργεί σε περιβάλλον UNLIKELY VERY HUMIDITY (ΜΕ ΠΟΛΥ ΥΓΡΑΣΙΑ), το νερό θα συλλεχθεί στο δοχείο μέσα στη μονάδα. Το κλιματιστικό θα σταματήσει μόλις γεμίσει το δοχείο νερού και στην οθόνη θα εμφανιστεί η ένδειξη "E5" που σας ενημερώνει ότι πρέπει να αδειάσετε το εσωτερικό δοχείο. Υπάρχει ένας πλαστικός σωλήνας στο πίσω μέρος της συσκευής, μετακινήστε τη συσκευή σε ασφαλές μέρος και τοποθετήστε τον πλαστικό σωλήνα για την αποστράγγιση του νερού.

Τηλεχειριστήριο

Τοποθετήστε τις μπαταρίες στο τηλεχειριστήριο

1. Τοποθετήστε μια καρφίτσα και πιέστε απαλά προς τα κάτω το καπάκι της μπαταρίας προς την κατεύθυνση του βέλους για να το αφαιρέσετε, όπως υποδεικνύεται.
2. Τοποθετήστε 2 μπαταρίες AAA (1,5V) στη θήκη. Βεβαιωθείτε ότι είναι τοποθετημένοι σωστά οι πόλοι "+" και "-".
3. Κλείστε το καπάκι της μπαταρίας στο τηλεχειριστήριο.

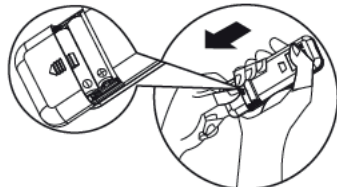

• Προεπιλογές τηλεχειριστηρίου

Κάθε φορά που αντικαθίστανται οι μπαταρίες στο τηλεχειριστήριο, το τηλεχειριστήριο είναι ρυθμισμένο στη λειτουργία της αντλίας θερμότητας. Το τηλεχειριστήριο εναλλασσόμενου ρεύματος αντλίας θερμότητας μπορεί να χρησιμοποιηθεί για τον έλεγχο των μοντέλων AC μόνο για ψύξη.

- Το τηλεχειριστήριο θα θέσει σε λειτουργία το κλιματιστικό σε απόσταση μέχρι 7 μέτρα.

Σημείωση: ακολουθήστε τις οδηγίες που αντιστοιχούν στο τηλεχειριστήριο που λάβατε για τη λειτουργία του κλιματιστικού.

Περιγραφή λειτουργίας κουμπιών

1. ΠΛΗΚΤΡΟ ON OFF

Πιέζοντας αυτό το κουμπί ξεκινάει ή/και σταματάει η λειτουργία της συσκευής.

2. ΚΟΥΜΠΙ MODE (ΤΡΟΠΟΥ ΛΕΙΤΟΥΡΓΙΑΣ)

Χρησιμοποιείται για την επιλογή του τρόπου λειτουργίας.

3. ΚΟΥΜΠΙ FAN (ΑΝΕΜΙΣΤΗΡΑΣ)

Χρησιμοποιείται για την επιλογή του ανεμιστήρα στην αυτόματη, υψηλή, μέση ή χαμηλή λειτουργία.

4-5. ΚΟΥΜΠΙ TEMPERATURE (ΘΕΡΜΟΚΡΑΣΙΑΣ)

Χρησιμοποιείται για την επιλογή της θερμοκρασίας του χώρου. Χρησιμοποιείται για την επιλογή της λειτουργίας χρονοδιακόπτη και της πραγματικής ώρας.

6. ΚΟΥΜΠΙ 6th SENSE

Ρυθμίζει ή ακυρώνει τη λειτουργία 6th Sense. Σε αυτή τη λειτουργία, η θερμοκρασία και η ταχύτητα του ανεμιστήρα ρυθμίζονται αυτόματα με βάση την πραγματική θερμοκρασία χώρου.

7. ΚΟΥΜΠΙ SWING (ΤΑΛΑΝΤΩΣΗ)

Σταματάει ή ξεκινάει την οριζόντια ρύθμιση ταλάντωσης της περσίδας και ρυθμίζει την επιθυμητή κατεύθυνση του ρεύματος αέρα επάνω/κάτω.

8. ΚΟΥΜΠΙ SLEEP (ΥΠΝΟΥ)

- 1) Με σύντομη πίεση, ρυθμίζει ή ακυρώνει τη λειτουργία Sleep Mode (Λειτουργία αναστολής λειτουργίας). Η λειτουργία Sleep Mode μπορεί να ρυθμιστεί στη λειτουργία ψύξης, θέρμανσης ή αφύγρανσης η οποία σας δίνει ένα πιο άνετο περιβάλλον για ύπνο.
- 2) πατήστε παρατεταμένα για 3 δευτερόλεπτα για την ενεργοποίηση ή απενεργοποίηση του φωτισμού της οθόνης της μονάδας.

9. ΚΟΥΜΠΙ AROUND U

Χρησιμοποιείται για την έναρξη ή την απενεργοποίηση της λειτουργίας Around U. Όταν πιέζετε αυτό το κουμπί, το τηλεχειριστήριο μεταδίδει την πραγματική θερμοκρασία δωματίου γύρω από αυτό στην εσωτερική μονάδα και η συσκευή θα λειτουργήσει σύμφωνα με αυτή τη θερμοκρασία για να αισθανθείτε πιο άνετα.

10. ΚΟΥΜΠΙ TIMER (ΧΡΟΝΟΔΙΑΚΟΠΤΗ)

Χρησιμοποιείται για τη ρύθμιση ή ακύρωση της λειτουργίας ενεργοποίησης του χρονοδιακόπτη. Χρησιμοποιείται για τη ρύθμιση ή ακύρωση της λειτουργίας απενεργοποίησης του χρονοδιακόπτη.

11. ΚΟΥΜΠΙ SILENT (ΣΙΓΑΣΗΣ)

Χρησιμοποιείται για τη ρύθμιση ή την ακύρωση της λειτουργίας σίγασης. Πατήστε το κουμπί σίγασης για να λειτουργήσει η μονάδα σε χαμηλή στάθμη θορύβου ώστε να έχετε ήσυχο και άνετο περιβάλλον.

Σημείωση: Σε ακραίες περιβαλλοντικές συνθήκες, είναι πιθανό να παρατηρήσετε μια προσωρινή ελαφριά αύξηση του θορύβου λόγω της ανάγκης να επιτευχθεί γρήγορα η θερμοκρασία άνεσης.

Σύμβολα στην οθόνη του τηλεχειριστηρίου

- | | | | | | | | |
|--|-------------------------|--|------------------------------|--|-------------------------------|--|--------------------------------|
| | Ένδειξη ψύξης | | Αυτόματη ταχύτητα ανεμιστήρα | | Ένδειξη λειτουργίας 6th Sense | | Μετάδοση σήματος |
| | Ένδειξη αφύγρανσης | | Ανεμιστήρας υψηλής ταχύτητας | | Ένδειξη λειτουργίας ύπνου | | Εμφάνιση ώρας |
| | Ένδειξη μόνο ανεμιστήρα | | Μέση ταχύτητα ανεμιστήρα | | Ένδειξη Around U | | Οθόνη επιλεγμένης θερμοκρασίας |
| | Ένδειξη θέρμανσης | | Χαμηλή ταχύτητα ανεμιστήρα | | Ένδειξη σίγασης | | |

Χρησιμοποιήστε το τηλεχειριστήριο για να ελέγξετε τη συσκευή

- Για να χρησιμοποιήσετε τη συσκευή με το τηλεχειριστήριο, σκοπεύστε το τηλεχειριστήριο προς τη συσκευή λήψης στην εσωτερική μονάδα, για να διασφαλίσετε την ευαισθησία λήψης.
- Για να στείλετε ένα μήνυμα από το τηλεχειριστήριο, το σύμβολο θα αναβοσβήνει για 1 δευτερόλεπτο. Μόλις λάβει το μήνυμα, η συσκευή θα εκπέμψει ένα μπιπ.

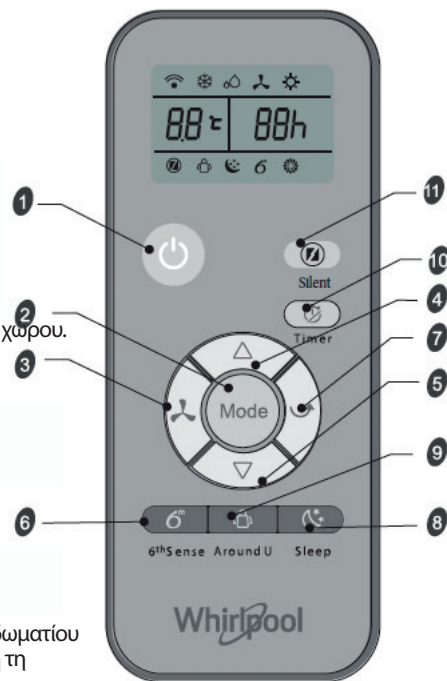
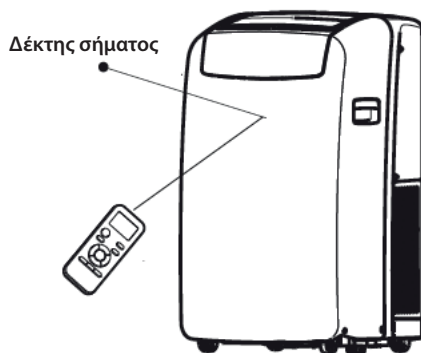

Συντήρηση

Αποστράγγιση του κλιματιστικού

(Συνδέστε τον εύκαμπτο σωλήνα αποστράγγισης στη λειτουργία θέρμανσης, διαφορετικά η μονάδα θα σταματήσει να λειτουργεί όταν φτάσει στο επίπεδο προειδοποίησης.)

1. Πιέστε ON/OFF για να σβήσετε το κλιματιστικό.
2. Βγάλτε το φιντ του κλιματιστικού ή διακόψτε την ηλεκτρική τροφοδοσία.
3. Μετακινήστε τη συσκευή απαλά και σταθερά σε σημείο αποστράγγισης ή έξω για να αποστραγγίσετε το νερό. Μην μετακινείτε τη συσκευή πριν αποστραγγίσετε τελείως το νερό.
4. Βγάλτε το πώμα της δευτερεύουσας εκροής και αδειάστε όλο το νερό.
5. Βγάλτε το σωλήνα της πρωτεύουσας εκροής από το σχετικό κολάρο. Αφαιρέστε το βύσμα του σωλήνα αποστράγγισης από το άκρο του κύριου σωλήνα αποστράγγισης και αποστραγγίστε το νερό εντελώς.

ΣΗΜΕΙΩΣΗ: Στην περίπτωση αποθήκευσης του κλιματιστικού μετά από χρήση, βλ. "Αποθήκευση μετά από χρήση".

6. Ξαναβάλετε το πώμα του σωλήνα εκροής και το πώμα της δευτερεύουσας εκροής.
7. Εφαρμόστε ξανά το σωλήνα πρωτεύουσας εκροής στο σχετικό κολάρο.
8. Εγκαταστήστε ξανά το κλιματιστικό.
9. Συνδέστε το κλιματιστικό με την πρίζα ρεύματος ή αποκαταστήστε την τροφοδοσία.
10. Πιέστε ON/OFF για να ενεργοποιήσετε το κλιματιστικό.

Καθαρισμός φίλτρου αέρα

1. Πιέστε ON/OFF για να σβήσετε το κλιματιστικό.
2. Ανοίξτε τη θύρα του φίλτρου στο πίσω μέρος του κλιματιστικού και αφαιρέστε το.
3. Βγάλτε το φίλτρο αέρα από την θυρίδα.
4. Χρησιμοποιήστε μια ηλεκτρική σκούπα για να καθαρίσετε το φίλτρο. Αν είναι πολύ βρώμικο, πλύνετε με ζεστό νερό και με ένα ήπιο απορρυπαντικό.

ΣΗΜΕΙΩΣΗ: Μην πλένετε το φίλτρο στο πλυντήριο πιάτων, ούτε να χρησιμοποιείτε χημικά απορρυπαντικά.

5. Στεγνώστε πλήρως το φίλτρο πριν το εγκαταστήσετε ξανά, για να εξασφαλίσετε μέγιστη αποτελεσματικότητα.
6. Εφαρμόστε ξανά το φίλτρο στη θυρίδα.
7. Συναρμολογήστε ξανά τη θυρίδα.
8. Πιέστε ON/OFF για να ενεργοποιήσετε το κλιματιστικό.

Καθαρισμός εξωτερικής επιφάνειας

1. Βγάλτε το φιντ του κλιματιστικού ή διακόψτε την ηλεκτρική τροφοδοσία.
2. Αφαιρέστε το φίλτρο αέρα και καθαρίστε το ξεχωριστά. Βλ. "Καθαρισμός φίλτρου αέρα".
3. Καθαρίστε την εξωτερική επιφάνεια του κλιματιστικού με ένα μαλακό υγραμένο πανί.
4. Συνδέστε το κλιματιστικό με την πρίζα ρεύματος ή αποκαταστήστε την τροφοδοσία.
5. Πιέστε ON/OFF για να ενεργοποιήσετε το κλιματιστικό.

Απόρριψη μπαταριών

Για να προστατέψετε τους φυσικούς πόρους και να προωθήσετε την επαναχρησιμοποίηση των υλικών, διαχωρίστε τις μπαταρίες από άλλα είδη αποβλήτων και ανακυκλώστε τις μέσω του τοπικού συστήματος δωρεάν επιστροφής μπαταριών.

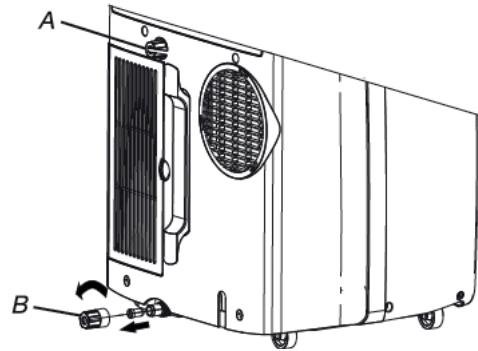

A. Δευτερεύουσα τάπα αποστράγγισης
B. Τάπα εύκαμπτου σωλήνα αποστράγγισης

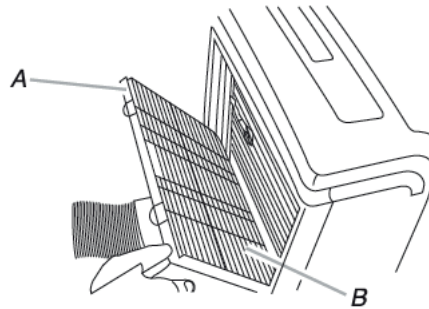

A. Θυρίδα καπακιού φίλτρου
B. Φίλτρο αέρα

Αποθήκευση μετά τη χρήση

1. Αποστραγγίστε το νερό (βλ. "Αποστράγγιση κλιματιστικού").
2. Για να στεγνώσετε το κλιματιστικό, ρυθμίστε το στο Fan Only (μόνο αερισμός) και αφήστε το αναμμένο για περίπου 12 ώρες.
3. Βγάλτε το φιντ του κλιματιστικού.
4. Αφαιρέστε τον εύκαμπτο σωλήνα εξάτμισης και φυλάξτε τον μαζί με το κλιματιστικό σε ένα μέρος καθαρό και στεγνό. Βλ. "Οδηγίες εγκατάστασης".
5. Βγάλτε το κιτ παραθύρου και αποθηκεύστε το μαζί με το κλιματιστικό σε ένα μέρος καθαρό και στεγνό. Βλ. "Οδηγίες εγκατάστασης".
6. Αφαιρέστε το φίλτρο και καθαρίστε το. Βλ. "Καθαρισμός φίλτρου αέρα".
7. Καθαρίστε την εξωτερική επιφάνεια του κλιματιστικού. Βλ. "Καθαρισμός εξωτερικής επιφάνειας".
8. Τοποθετήστε ξανά το φίλτρο.
9. Αφαιρέστε τις μπαταρίες και αποθηκεύστε το τηλεχειριστήριο μαζί με το κλιματιστικό σε μια καθαρή και στεγνή περιοχή.

Οδηγίες εγκατάστασης

Εργαλεία και εξαρτήματα

Συγκεντρώστε τα απαιτούμενα εργαλεία και τα εξαρτήματα πριν ξεκινήσετε την εγκατάσταση. Διαβάστε και ακολουθήστε τις παρεχόμενες οδηγίες με τα εργαλεία που αναφέρονται εδώ.

1. Απαιτούμενα εργαλεία

- Κατσαβίδι Phillips
- Πριόνι
- Ασύρματο δράπανο και τρυπάνι 1/8"
- Ψαλίδι
- Μολύβι

2. Παρεχόμενα εξαρτήματα

Η εταιρεία παρέχει μόνο ένα σχέδιο για την εγκατάσταση τοπικού κλιματιστικού. Ανατρέξτε στην ενότητα "Εγκατάσταση τοπικού κλιματιστικού".

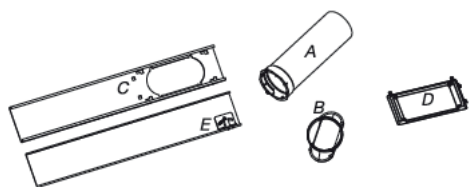

- A.** Εύκαμπτος σωλήνας εξόδου
- B.** Αντάπτορας εξόδου από το παράθυρο
- C.** Τομή εξωτερικού οδηγού
- D.** Κάλυμμα βροχής
- E.** Τομή εσωτερικού οδηγού

Απαιτήσεις θέσης εγκατάστασης

ΣΗΜΕΙΩΣΕΙΣ:

- Ο εύκαμπτος σωλήνας εξαγωγής επιτρέπει την τοποθέτηση του κλιματιστικού σε απόσταση 23 1/2" και 67" (60 cm και 170 cm) από παράθυρο ή πόρτα.

Η συσκευή με συμπληρωματικό θερμαντήρα πρέπει να διατηρείται σε απόσταση τουλάχιστον 100 cm από την εύφλεκτη επιφάνεια.

Η συσκευή πρέπει να εγκαθίσταται, να λειτουργεί και να αποθηκεύεται σε ένα δωμάτιο το οποίο έχει επιφάνεια δαπέδου μεγαλύτερη από 14.5 m² και ύψος μεγαλύτερο από 2,2 m.

Τα τοπικά κλιματιστικά έχουν σχεδιαστεί για επιπλέον ψύξη σε περιοχές μέσα σε ένα δωμάτιο.

- Για να εξασφαλίσετε σωστό αερισμό, διατηρήστε την απαιτούμενη απόσταση από την έξοδο επιστροφής στον τοίχο ή από άλλα εμπόδια, τουλάχιστον 60 cm (23 1/2").
- Μην μπλοκάρτε την έξοδο αέρα.
- Αφήστε να υπάρχει εύκολη πρόσβαση στη γειωμένη έξοδο.

Ηλεκτρικές απαιτήσεις

- Το κλιματιστικό πρέπει να συνδέεται σε μια πρίζα 220-240V / 50Hz, με ασφάλεια 20 A.
- Απαιτείται η χρήση ασφαλειοδιακόπτη με χρονική καθυστέρηση ή διακόπτη χρονικής καθυστέρησης.
- Όλες οι καλωδιώσεις πρέπει να συμμορφώνονται με τους τοπικούς και εθνικούς κανονισμούς και να εγκαθίστανται από εξειδικευμένο ηλεκτρολόγο. Αν έχετε οποιοδήποτε ερωτήσεις, επικοινωνήστε με έναν εξειδικευμένο ηλεκτρολόγο.

Χρησιμοποιήστε το καλώδιο τροφοδοσίας:

Συνδέστε το καλώδιο ρεύματος σε μια γειωμένη πρίζα.

ΣΗΜΕΙΩΣΕΙΣ:

- Ένα φθαρμένο καλώδιο τροφοδοσίας πρέπει να αντικατασταθεί με ένα νέο καλώδιο τροφοδοσίας από τον κατασκευαστή του προϊόντος και δεν πρέπει να επισκευάζεται.
- Θερμοκρασία λειτουργίας ψύξης 21 °C - 35 °C
- Θερμοκρασία λειτουργίας θέρμανσης 7° C - 27 °C

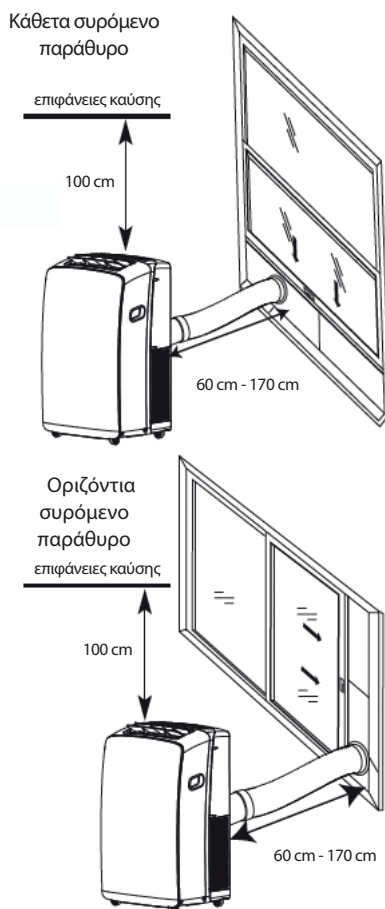

Αντιμετώπιση προβλημάτων

Τα προβλήματα λειτουργίας οφείλονται συχνά σε μικρότερες αιτίες, πριν επικοινωνήσετε με το σέρβις, ελέγξτε και ανατρέξτε στον πίνακα που ακολουθεί. Μπορεί να εξοικονομήσετε χρόνο και ανώφελα έξοδα.

| Πρόβλημα | Ανάλυση |
|---|---|
| Το κλιματιστικό δεν λειτουργεί | <ul style="list-style-type: none">• Το καλώδιο τροφοδοσίας είναι αποσυνδεδεμένο. Συνδέστε το σε μια γειωμένη πρίζα. Βλ. "Ηλεκτρικές απαιτήσεις."• Έχει καεί μια ασφάλεια ή έχει ενεργοποιηθεί ο ασφαλειοδιακόπτης του κυκλώματος. Αντικαταστήστε την ασφάλεια ή επαναφέρετε τον ασφαλειοδιακόπτη. Βλ. "Ηλεκτρικές απαιτήσεις."• Το κουμπί "On/Off" (Ενεργοπ./Απενεργοπ.) δεν έχει πατηθεί. Πατήστε ON/OFF(ΕΝΕΡΓΟΠ./ΑΠΕΝΕΡΓΟΠ.).• Έχει κοπεί το ρεύμα. Περιμένετε να επανέλθει το ρεύμα.• Χρησιμοποιείται ασφάλεια ή ασφαλειοδιακόπτης χρονικής καθυστέρησης λανθασμένης ισχύος. Αντικαταστήστε με μια ασφάλεια ή έναν ασφαλειοδιακόπτη χρονικής καθυστέρησης με τη σωστή ισχύ. Βλ. "Ηλεκτρικές απαιτήσεις." |
| Το κλιματιστικό καίει τις ασφάλειες ή ρίχνει τους αυτόματους διακόπτες | <ul style="list-style-type: none">• Πολλές συσκευές χρησιμοποιούνται στο ίδιο κύκλωμα. Αποσυνδέστε και αλλάξτε θέση συσκευών που μοιράζονται το ίδιο κύκλωμα.• Επανεκκινήστε το κλιματιστικό πολύ σύντομα μετά την απενεργοποίησή του. Περιμένετε τουλάχιστον 3 λεπτά μετά την απενεργοποίηση του κλιματιστικού πριν προσπαθήσετε να το επανεκκινήσετε.• Έχετε αλλάξει τρόπο λειτουργίας. Περιμένετε τουλάχιστον 3 λεπτά μετά την απενεργοποίηση του κλιματιστικού πριν προσπαθήσετε να επανεκκινήσετε τη συσκευή. |
| Το κλιματιστικό φαίνεται να λειτουργεί για μεγάλο χρονικό διάστημα | <ul style="list-style-type: none">• Μήπως είναι ανοιχτή μια πόρτα ή ένα παράθυρο; Διατηρείτε τις πόρτες και τα παράθυρα κλειστά.• Στη λειτουργία ψύξης: το κλιματιστικό βρίσκεται σε χώρο με πολλά άτομα ή χρησιμοποιούνται στο χώρο συσκευές που παράγουν θερμότητα. Χρησιμοποιήστε τον αεραγωγό εξαγωγής όταν μαγειρεύετε ή κάνετε μπάνιο και προσπαθήστε να μην χρησιμοποιείτε συσκευές που παράγουν θερμότητα στο πιο ζεστό κομμάτι της ημέρας. Τα τοπικά κλιματιστικά έχουν σχεδιαστεί για επιπλέον ψύξη σε περιοχές μέσα σε ένα δωμάτιο. Μπορεί να απαιτείται μεγαλύτερο κλιματιστικό, ανάλογα με το μέγεθος του χώρου που απαιτεί ψύξη.• Στη λειτουργία θέρμανσης: το κλιματιστικό βρίσκεται σε μια πολύ κρύα πλευρά του χώρου. Τα τοπικά κλιματιστικά έχουν σχεδιαστεί για επιπλέον θέρμανση σε περιοχές μέσα σε ένα δωμάτιο. Μπορεί να απαιτείται μεγαλύτερο κλιματιστικό, ανάλογα με το μέγεθος του χώρου που απαιτεί θέρμανση. |
| Το κλιματιστικό λειτουργεί για λίγο μόνο, αλλά ο χώρος δεν είναι κρύος ή ζεστός | <ul style="list-style-type: none">• Η επιλεγμένη θερμοκρασία είναι παρόμοια με τη θερμοκρασία του χώρου. Επιλέξτε χαμηλότερη ή υψηλότερη θερμοκρασία. Βλ. "Περιγραφή τρόπου λειτουργίας". |
| Εμφάνιση κωδ. σφάλματος | <ul style="list-style-type: none">• Αν η μονάδα εμφανίσει τον κωδικό σφάλματος E5, η μονάδα έχει γεμίσει νερό, πρέπει να αδειάσετε το νερό, βλ. "Αποστράγγιση κλιματιστικού". Μπορείτε να λειτουργήσετε τη μονάδα μετά την αποστράγγιση.• Αν η μονάδα εμφανίσει τον κωδικό E1/E2/E3/E6/E7/EA, επικοινωνήστε με το σέρβις. |
| Το κλιματιστικό λειτουργεί αλλά δεν ψύχει/θερμαίνει | <ul style="list-style-type: none">• Το φίλτρο είναι βρώμικο ή φραγμένο από σωματίδια. Καθαρίστε το φίλτρο .• Η έξοδος αέρα είναι μπλοκαρισμένη. Καθαρίστε την έξοδο αέρα.• Η επιλεγμένη θερμοκρασία δεν είναι συμβατή. Στη λειτουργία ψύξης: Η επιλεγμένη θερμοκρασία είναι πολύ υψηλή. Χαμηλώστε την επιλεγμένη θερμοκρασία. Στη λειτουργία θέρμανσης: Η επιλεγμένη θερμοκρασία είναι πολύ χαμηλή. Ανεβάστε τη θερμοκρασία |
| Το κλιματιστικό ενεργοποιείται και απενεργοποιείται κυκλικά πολλές φορές | <ul style="list-style-type: none">• Το κλιματιστικό δεν έχει το κατάλληλο μέγεθος για το χώρο σας. Ελέγξτε τις ικανότητες ψύξης/θέρμανσης του τοπικού κλιματιστικού. Τα τοπικά κλιματιστικά έχουν σχεδιαστεί για επιπλέον ψύξη/θέρμανση σε περιοχές μέσα σε ένα δωμάτιο.• Το φίλτρο είναι βρώμικο ή φραγμένο από σωματίδια. Καθαρίστε το φίλτρο .• Στη λειτουργία ψύξης υπάρχει υπερβολική θερμότητα ή υγρασία (ανοικτά σκεύη μαγειρέματος, ντους, κ.λπ.) στο χώρο. Χρησιμοποιήστε τον ανεμιστήρα για την απομάκρυνση της θερμότητας ή της υγρασίας από το χώρο. Προσπαθήστε να μην χρησιμοποιείτε συσκευές που παράγουν θερμότητα κατά τη διάρκεια του πιο θερμού κομματιού της ημέρας. Στη λειτουργία θέρμανσης η θερμοκρασία του χώρου είναι πολύ υψηλή. Μην χρησιμοποιείτε το κλιματιστικό όταν η θερμοκρασία του χώρου είναι πολύ υψηλή.• Οι περιόδους είναι μπλοκαρισμένες. Εγκαταστήστε το κλιματιστικό σε χώρο όπου οι περιόδους είναι ελεύθερες από κουρτίνες, έπιπλα, κ.λπ.• Η εξωτερική θερμοκρασία είναι κάτω από 18 °C. Μην λειτουργείτε το κλιματιστικό στη λειτουργία ψύξης όταν η εξωτερική θερμοκρασία είναι κάτω των 18 °C. |

Σημείωση: Εάν τα προβλήματα εξακολουθούν να υπάρχουν, απενεργοποιήστε τη συσκευή, αποσυνδέστε την από την παροχή ρεύματος και επικοινωνήστε με το πλησιέστερο εξουσιοδοτημένο κέντρο σέρβις της Whirlpool. Μην επιχειρήσετε να μετακινήσετε, να επισκευάσετε, να αποσυναρμολογήσετε ή να τροποποιήσετε μόνοι σας τη συσκευή.

ΕΞΥΠΗΡΕΤΗΣΗ ΠΕΛΑΤΩΝ

Πριν επικοινωνήσετε με το Κέντρο Εξυπηρέτησης Πελατών:

1. Προσπαθήστε να λύσετε μόνοι σας το πρόβλημα με βάση τις περιγραφές στην ενότητα "Αντιμετώπιση προβλημάτων".
2. Σβήστε και ανάψτε ξανά τη συσκευή, για να διαπιστώσετε εάν η βλάβη παραμένει.

Αν μετά τη διεξαγωγή των παραπάνω ελέγχων, το σφάλμα παραμένει, επικοινωνήστε με το Κέντρο Εξυπηρέτησης Πελατών.

Δηλώστε:

- μια σύντομη περιγραφή της βλάβης,
- το ακριβές μοντέλο του κλιματιστικού,
- τον αριθμό υπηρεσίας (αυτός είναι ο αριθμός που βρίσκεται κάτω από τη λέξη Service στο αυτοκόλλητο που βρίσκεται στο πλευρικό ή στο κάτω μέρος της εσωτερικής μονάδας).
- Μπορείτε να βρείτε το τηλέφωνο του σέρβις και στο βιβλιαράκι εγγύησης
- την πλήρη διεύθυνσή σας
- Να αποστραγγίζετε πάντα το νερό πριν ανοίξετε την πόρτα.

Σημείωση: αν θέλετε το πλήρες εγχειρίδιο για τη συσκευή σας, μπορείτε να το κατεβάσετε από την ιστοσελίδα μέσω του παρακάτω συνδέσμου: docs.whirlpool.eu χρησιμοποιώντας τον κωδικό QR

Whirlpool EMEA
Via Pisacane 1
20016 PERO (MI) ITALY



Αν έχει γίνει εργασία επισκευής, επικοινωνήστε με το **Κέντρο Εξυπηρέτησης Πελατών** (Εξασφαλίζεται η χρήση γνήσιων ανταλλακτικών και η επιμελής επισκευή). Θα πρέπει να παρουσιάσετε το αρχικό τιμολόγιο. **Η μη τήρηση των οδηγιών αυτών μπορεί να επηρεάσει την ασφάλεια και την ποιότητα του προϊόντος.**

SERVICE 0000 000 00000



BIZTONSÁGI UTASÍTÁSOK

OLVASSA EL ÉS TARTSA BE

- Töltse le a teljes használati útmutatót a docs.whirlpool.eu webhelyről, vagy hívja a garanciafüzetben szereplő telefonszámot.
- A készülék használata előtt olvassa el az alábbi biztonsági útmutatót. Őrizze meg a későbbi felhasználás érdekében.
- A kézikönyvben és a készüléken található fontos biztonsági figyelmeztetéseket mindig olvassa el és tartsa be. A gyártó nem vállal felelősséget a biztonsági utasítások figyelmen kívül hagyásából, a készülék nem rendeltetésszerű használatából vagy a készülék kezelőszerveinek helytelen beállításából eredő károkért.
- ⚠ A készülék éghető hűtőközeget (R290) használ, amelynek maximális feltöltési mennyisége 0,3 kg. A készüléket olyan helyiségben kell üzembe helyezni, működtetni és tárolni, amelynek alapterülete nagyobb, mint 14.5 m². A helyiség belmagasságának továbbá nagyobbnak kell lennie 2,2 m-nél.
 - ⚠ A készüléket 0,95 MPa-1,05 MPa külső statikus nyomáson tesztelték.
- ⚠ Kisgyermeket (0–3 év között) ne engedjen a készülék közelébe. Gyermek (3–8 év között) kizárólag felügyelet mellett tartózkodhat a készülék közelében. 8 éves vagy idősebb gyermekek, valamint testi, érzékszervi vagy szellemi fogyatékkal élő, illetve tapasztalat vagy ismeretek hiányában hozzá nem értő személyek a készüléket kizárólag felügyelet mellett vagy a biztonságos használatra vonatkozó tájékoztatást követően és a fennálló kockázatok megértése után használhatják. Ne engedje, hogy a gyermekek játsszanak a készülékkel. Gyermek csak felügyelet mellett végezhetik a készülék tisztítását és karbantartását.

RENDELTETÉSSZERŰ HASZNÁLAT

- ⚠ VIGYÁZAT! Kialakításából adódóan a készülék működtetése nem lehetséges külső időzítő szerkezettel vagy külön távirányítóval.
- ⚠ Ezt a készüléket háztartási, illetve ahhoz hasonló célokra tervezték, mint például hotelek és irodák.
- ⚠ A készüléket nem nagyüzemi használatra tervezték.
- ⚠ Először mindig kapcsolja ki a légkondicionálót a távirányítóval vagy a termékpanelen található bekapcsológombbal.

A kikapcsoláshoz soha ne használja a tápellátás áramköri megszakítóját, illetve ne húzza ki a tápcsatlakozót.

A légkondicionálót válassza le a táphálózatról, ha hosszabb ideig nem fogja használni, illetve zivatar vagy vihar esetén.

BIZTONSÁGI UTASÍTÁSOK

⚠ A levegőkivezetőbe soha ne helyezzen semmilyen tárgyat, mert megsérülhet. A szellőzőnyílásokat semmivel ne torlaszolja el.

ÜZEMBE HELYEZÉS

- ⚠ A készülék mozgatását és üzembe helyezését a sérülések elkerülése érdekében két vagy több személy végezze. Viseljen védőkesztyűt a készülék kicsomagolása és üzembe helyezése során, nehogy megvágja magát.
- ⚠ Az üzembe helyezést, beleértve az elektromos csatlakoztatást és a javításokat, képesített technikusnak kell elvégeznie az adott ország vezetékezési előírásainak megfelelően.

Csak akkor javítsa meg vagy cserélje ki a készülék egyes alkatrészeit, ha az adott művelet szerepel a felhasználói kézikönyvben.

Ne engedje a gyermekeket abba a helyiségbe, ahol az üzembe helyezést végzi. A kicsomagolás után ellenőrizze, hogy a készülék nem sérült-e meg a szállítás során. Probléma esetén vegye fel a kapcsolatot a kereskedővel vagy a legközelebbi vevőszolgálattal.

Üzembe helyezés után a csomagolóanyagokat (műanyag, habszivacs stb.) az esetleges fulladásveszély miatt olyan helyen tárolja vagy úgy dobja ki, hogy a gyermekek ne férhessenek hozzá.

A berendezést bármilyen üzembe helyezési művelet előtt le kell választani minden távoli tápellátásról, mivel más esetben fennáll az áramütés veszélye.

Az áramütés és a tűzveszély elkerülése érdekében az üzembe helyezés során győződjön meg arról, hogy a készülék miatt nem sérül-e a hálózati tápkábel. A készüléket csak a megfelelő üzembe helyezést követően kapcsolja be.

⚠ A rugalmas kivezetőtömlő lehetővé teszi, hogy a légkondicionálót az ablaktól vagy ajtótól 23-67" (60-170 cm) távolságra helyezze el. A kiegészítő fűtővel rendelkező berendezést gyúlékony felületektől legalább 100 cm-re kell elhelyezni.

- ⚠ Ne működtesse a légkondicionálót nedves helyiségben, például fürdőszobában vagy mosókonyhában.
- ⚠ A készülék mozgatása előtt húzza ki a tápkábelt.

BIZTONSÁGI UTASÍTÁSOK

ELEKTROMOS ÁRAMMAL KAPCSOLATOS FIGYELMEZTETÉSEK

- ⚠ A tápellátásnak a készülék speciális áramköreinek megfelelő névleges feszültséggel kell rendelkeznie. A tápkábel átmérőjének meg kell felelnie a követelményeknek.
- ⚠ A készüléknek a dugasz kihúzásával leválaszthatónak kell lennie az elektromos hálózatról.
A készüléket az adott ország biztonsági előírásainak megfelelően földelni kell.
- ⚠ Javasolt késleltető biztosítékot vagy áramköri megszakítót használni. Minden vezetékezésnek meg kell felelnie a helyi és az adott országban érvényes elektromos szabályozásnak, és azt képesített villanszerelőnek kell kialakítania.
- ⚠ Ne használjon hosszabbítót, elosztót vagy adaptert. Beszerelés után az elektromos alkatrészeknek hozzáférhetetlennek kell lenniük a felhasználó számára. Ne használja a készüléket mezítláb, és ne nyúljon hozzá nedves kézzel. Ne használja a készüléket, ha a tápkábel vagy a csatlakozódugó sérült, illetve ha a készülék nem működik megfelelően, megsérült vagy leejtették.
- ⚠ Ha a hálózati kábel megsérül, az áramütés kockázatának elkerülése érdekében a gyártóval, annak szervizképviselőjével vagy egy hasonlóan képzett szakemberrel kell egy ugyanolyan kábelre kicseréltetni.
- ⚠ Győződjön meg arról, hogy a földelés biztonságos, és hogy a földelővezeték szakember csatlakoztatta az épület speciális földelőrendszeréhez. A berendezést elektromosszivárgás-védőkapcsolóval és egy megfelelő kapacitású kiegészítő áramköri megszakítóval kell ellátni. Az áramköri megszakítónak mágneses és termikus kioldófunkcióval is rendelkeznie kell, ezzel biztosítva a védelmet rövidzárlat és túlterhelés esetén.

| | |
|---|--|
| Modell | 9K és 12K |
| Az áramköri megszakító szükséges kapacitása | 16 A (Biztosíték típusa: 9k A+ HP,T3.15A/250 VAC; egyéb,T5A/250 VAC) |

TISZTÍTÁS ÉS KARBANTARTÁS

- ⚠ FIGYELEM: Bármilyen karbantartási művelet előtt győződjön meg arról, hogy a készüléket kikapcsolta és kihúzta a konnektorból. Az áramütés elkerülése érdekében soha ne használjon gőznyomással működő tisztítókészüléket.

A CSOMAGOLÓANYAGOK HULLADÉKKEZELÉSE

- A csomagolóanyag 100%-ban újrahasznosítható, és el van látva az újrahasznosítás jelével . A csomagolás egyes részeinek hulladékkezelését megfelelően, a hulladékok ártalmatlanítására vonatkozó helyi rendelkezések szerint kell elvégezni.

HÁZTARTÁSI GÉPEK HULLADÉKKÉNT TÖRTÉNŐ ELHELYEZÉSE

- Ez a készülék újrahasznosítható vagy újrafelhasználható anyagok felhasználásával készült. Leselejtezésakor a helyi hulladékélelvezési szabályokkal összhangban járjon el. Az elektromos háztartási készülékek kezelésére, hasznosítására és újrafeldolgozására vonatkozó további információkért forduljon az illetékes helyi hatósághoz, a háztartási hulladékok begyűjtését végző vállalathoz vagy az üzlethez, ahol a készüléket vásárolta. Ez a készülék az elektromos és elektronikus berendezések hulladékairól szóló 2012/19/EU irányelv szerinti jelölésekkel rendelkezik. A hulladékká vált termék szabályszerű elhelyezésével Ön segít elkerülni a környezettel és az emberi egészséggel kapcsolatos negatív következményeket.







A terméken vagy a kísérő dokumentumokon található  jel azt jelzi, hogy a készüléket nem szabad háztartási hulladékként kezelni, hanem az elektromos és elektronikai készülékeknek megfelelő gyűjtőhelyen kell leadni.

MEGFELELŐSÉGI NYILATKOZAT

- A hűtőgáz egy légmentesen zárt rendszeren (R290, GWP 3) belül található. Részletes információt az adattáblán talál.

BIZTONSÁGI UTASÍTÁSOK

A készüléken látható szimbólumok magyarázata.

| | | |
|---|-----------------|--|
|  Caution, risk of fire | VIGYÁZAT | Ez a szimbólum azt jelzi, hogy a készülék éghető hűtőközeget használ. A hűtőközeg szivárgása esetén külső gyújtóforrás jelenlétében tűzveszély áll fenn |
|  | FIGYELEM | Ez a szimbólum azt jelzi, hogy a használati útmutatót figyelmesen tanulmányozni kell |
|  | FIGYELEM | Ez a szimbólum azt jelzi, hogy a berendezést szervizes szakembernek kell kezelnie az üzembe helyezési útmutató utasításai alapján |
|  | FIGYELEM | Ez a szimbólum azt jelzi, hogy információ érhető el (például a használati vagy az üzembe helyezési útmutató) |

BIZTONSÁGI UTASÍTÁSOK A SPECIÁLIS HŰTŐKÖZEGGEL RENDELKEZŐ BERENDEZÉSEK SZERVIZELÉSÉHEZ

- Az üzembe helyezéssel, a szervizeléssel, a karbantartással és a javítási módszerekkel kapcsolatos részletes információért töltse le a teljes útmutatót a docs.whirlpool.eu webhelyről.
- ⚠ A kiolvasztási folyamat felgyorsításához és a tisztításhoz csak a gyártó által javasolt eszközöket használja.
- ⚠ A készüléket jól szellőző helyen kell tárolni, ahol a helyiség mérete megfelel a művelethez megadott értékeknek. A helyiségben nem lehet folyamatosan üzemelő gyújtóforrás (például nyílt láng, működő gázüzemű berendezés vagy működő elektromos fűtőberendezés).
- ⚠ Ne karcolja és ne égesse meg. Vegye figyelembe, hogy a hűtőközegeknek nem minden esetben van szaguk.

A hűtőkörön dolgozó vagy abba behatoló minden személynek rendelkeznie kell érvényes, az iparág által akkreditált értékelő hatóságtól származó igazolással arra vonatkozóan, hogy az iparág által elismert értékelő specifikációnak megfelelően rendelkeznek a hűtőközegek biztonságos kezelésére vonatkozó ismeretekkel. A berendezés szervizelését csak a gyártó által javasolt módon szabad végezni. A másik szakképzett személy segítségét igénylő karbantartási és javítási munkákat éghető hűtőközeg használatában jártas személy felügyelete alatt kell végezni. A berendezést 14.5 m²-nél nagyobb alapterületű helyiségben kell üzembe helyezni, üzemeltetni és tárolni. A csővezetékeket 14.5 m²-nél nagyobb helyiségben kell kialakítani. A csővezetékeknek meg kell felelniük az adott ország gázra vonatkozó szabályozásának. A hűtőközeg maximális töltési mennyisége 0,3 kg.

Ha a hollandi anyás csatlakozásokat újra felhasználja, a kiperemezett részt újra ki kell alakítani.

1. Az éghető hűtőközeget tartalmazó berendezések szállítását a szállítási szabályozásoknak megfelelően kell végezni.
2. A berendezés jelekkel történő megjelölésének meg kell felelnie a helyi szabályozásnak.
3. Az éghető hűtőközeget használó berendezések ártalmatlanítása során be kell tartani a helyi szabályozásokat.
4. A berendezés tárolásakor be kell tartani a gyártó utasításait.

BIZTONSÁGI UTASÍTÁSOK

5. A becsomagolt (nem értékesített) berendezés tárolása: a tárolási védőcsomagolást úgy kell felhelyezni, hogy az abban található berendezés mechanikai sérülése ne okozhassa a feltöltött hűtőközeg szivárgását. Az egy helyiségben tárolható berendezések maximális számát a helyi szabályozás határozza meg.

6. A szervizeléssel kapcsolatos információ.

6-1. A terület ellenőrzése

Mielőtt elkezdene dolgozni az éghető hűtőközeget tartalmazó rendszeren, biztonsági ellenőrzéseket kell végeznie a gyulladás kockázatának minimalizálása érdekében. A hűtőrendszer javításakor a rendszeren végzett munka megkezdése előtt el kell végezni az alábbi óvintézkedéseket.

6-2. A munkavégzés folyamata

A munkát ellenőrzött körülmények között kell végezni annak érdekében, hogy a munkavégzés során a lehető legkevesebb éghető gáz vagy gőz legyen jelen.

6-3. Általános munkaterület

A karbantartást végző személyeket és a területen dolgozó más személyeket tájékoztatni kell az elvégzendő munkáról. A munkát nem szabad túlságosan szűk térben végezni.

6-4. Hűtőközeg jelenlétének ellenőrzése

A területet a munkavégzés megkezdése előtt és közben megfelelő hűtőközeg-érzékelővel ellenőrizni kell annak érdekében, hogy a munkát végzőnek tudomása legyen a potenciálisan gyúlékony környezetről. Győződjön meg arról, hogy a használt szivárgásérzékelő berendezés megfelelő éghető hűtőközeghez való használatra, vagyis hogy megfelelő tömítés miatt vagy eredendően szikramentes.

6-5. Tűzoltó készülék jelenléte

Ha a hűtőberendezésen vagy bármely alkatrészén nagy hővel járó munkát kell végeznie, kéznél kell lennie megfelelő tűzoltó készüléknek. A töltési terület mellett álljon rendelkezésre száraz poros vagy CO₂-os tűzoltó készülék.

6-6. Gyújtóforrás hiánya

Ha a munkát olyan hűtőrendszeren kell végezni, amelyben jelenleg éghető hűtőközeget tartalmazó csővezeték is található, illetve korábban található volt, a munkát végző személy nem használhat gyújtóforrást olyan módon, hogy az esetleg tüzet vagy robbanást eredményezzen. Minden lehetséges gyújtóforrást (például égő cigaretta) megfelelően távol kell tartani az üzembe helyezés, a javítás, az eltávolítás vagy az ártalmatlanítás helyétől, ha annak során éghető hűtőközeg juthat a környező térbe. A munkavégzés megkezdése előtt a berendezés körüli területet fel kell mérni, hogy ne álljon fenn égésveszély vagy gyulladás kockázata. Ki kell helyezni a „Tilos a dohányzás” táblát.

6-7. Szellőztetett terület

Mielőtt behatol a rendszerbe, vagy bármilyen, magas hőmérséklettel járó munkát végez, győződjön meg arról, hogy a terület nyitott vagy megfelelően szellőzik. A szellőztetés mértékét a munkavégzés során is fenn kell tartani. A szellőztetésnek biztonságosan el kell oszlatnia a kiszabadult hűtőközeget, és a legjobb, ha azt kijuttatja a légkörbe.

6-8. A hűtőberendezés ellenőrzése

Elektronikus alkatrészek cseréjekor azoknak meg kell felelniük a célnak és az adott specifikációnak. Minden esetben követni kell a gyártó karbantartási és szervizelési útmutatásait. Ha kétségei vannak, hívja segítségért a gyártó műszaki részlegét. Éghető hűtőközeget használó berendezés üzembe helyezésekor az alábbi ellenőrzéseket kell elvégezni:

BIZTONSÁGI UTASÍTÁSOK

- A hűtőközeg tényleges feltöltött mennyisége megfelel-e azon helyiség méretének, amelyben a hűtőközeget tartalmazó alkatrészeket üzembe helyezik;
- A szellőztetőberendezés és annak kivezetései megfelelően működnek-e és nincsenek-e eltorlaszolva;
- Ha közvetett hűtőkört használ, a másodlagos körben ellenőrizni kell, hogy nincs-e jelen hűtőközeg;
- A berendezés jelölése továbbra is látható és olvasható-e. A nem olvasható jelöléseket és jeleket javítani kell;
- A hűtőcsövek és azok alkatrészei olyan helyzetben vannak-e beszerelve, ahol valószínűleg nincsenek kitéve a hűtőközeget tartalmazó alkatrészeket korrodáló anyagnak, kivéve azokat az alkatrészeket, amelyek eredendően korrózióálló anyagból készültek vagy megfelelő korrózióvédelemmel vannak ellátva.

6-9. Az elektromos eszközök ellenőrzése

Az elektromos berendezések javítása és karbantartása előtt biztonsági ellenőrzéseket kell végezni, és meg kell vizsgálni az alkatrészeket. Ha a biztonságot érintő hiba tapasztalható, a tápellátást nem szabad csatlakoztatni a körhöz, amíg a hibát kielégítően el nem hárították. Ha a hiba nem javítható ki azonnal, de az üzemeltetést folytatni kell, megfelelő ideiglenes megoldást kell használni. Ezt jelenteni kell a berendezés tulajdonosának minden alkatrész megemlítésével. A kezdeti biztonsági ellenőrzésnek az alábbiakra kell kiterjednie:

- A kondenzátorok le vannak-e merülve: ezt a biztonság szem előtt tartásával, szikrázás lehetőségének elkerülésével kell ellenőrizni;
- A rendszer töltésekor, visszanyerésekor és ürítésekor nincs-e szabadon lévő, áram alatt lévő elektromos alkatrész vagy vezeték;
- A földkötés folytonos-e.

7. A zárt alkatrészek javítása

A zárt alkatrészek javításakor a készülék zárt tápellátásának leválasztása előtt a szervizelés során le kell választani a javítani kívánt berendezés minden elektromos csatlakozását, majd a legkritikusabb ponton állandó szivárgásérzékelést kell végezni a potenciálisan veszélyes helyzetek felismerése érdekében. Az alábbiakra különösen nagy figyelmet kell fordítani az elektromos alkatrészekre való munkavégéskor. A ház nincs-e a védelmi szintet érintő módon módosítva. Ide tartozik a kábelek sérülése, a csatlakozások túl nagy száma, nem az eredeti specifikációnak megfelelő csatlakozók, a tömítések sérülése, a tömszelencék helytelen elhelyezése stb.

Győződjön meg arról, hogy a berendezés megfelelően van rögzítve. Ellenőrizze, hogy a tömítések vagy a tömítőanyagok nem roncsolódtak-e olyan mértékben, hogy már nem tudják megakadályozni a gyúlékony anyagok bejutását. A cserealkatrészeknek meg kell felelniük a gyártó specifikációjának.

MEGJEGYZÉS:

A szilikontömítés csökkentheti bizonyos típusú szivárgásérzékelő berendezések hatékonyságát. Az eredendően biztonságos alkatrészeket nem kell szigetelni a munkavégzés előtt.

8. Az eredendően biztonságos alkatrészek javítása

A körre csak akkor alkalmazzon folyamatos induktív vagy kapacitásterhelést, ha meggyőződött arról, hogy az nem haladja meg a használt berendezés esetében engedélyezett feszültséget és áramerősséget. Az eredendően biztonságos alkatrésztípus az egyetlen, amelyen működés közben, éghető környezet jelenlétében munkát végezhet. A tesztberendezésnek a megfelelő minősítéssel kell rendelkeznie. Az alkatrészeket csak a gyártó által megadottra cserélje. Ha más

BIZTONSÁGI UTASÍTÁSOK

alkatrészt használ, szivárgás történhet, és a hűtőközeggel teli környezet meggyulladhat.

9. Kábelezés

Ellenőrizze, hogy a kábelek nem lesznek-e kitéve kopásnak, korróziónak, túl nagy nyomásnak, rázkódásnak, éles széleknek vagy bármilyen más kedvezőtlen környezeti hatásnak. Az ellenőrzésnek figyelembe kell vennie az idő múlásának hatásait és például a kompresszorból vagy a ventilátorból eredő folyamatos rázkódást.

10. Az éghető hűtőközegek érzékelése

A hűtőközeg szivárgásának kereséséhez és érzékeléséhez semmilyen körülmények között nem használható potenciális gyújtóforrás. Nem használható halidlámpa (vagy bármilyen más, nyílt lángot használó érzékelő).

10. A szivárgás érzékelési módjai

Az alábbi szivárgásérzékelési módszerek elfogadottnak tekinthetők éghető hűtőközeget tartalmazó rendszerek esetében:

- Az éghető hűtőközegek érzékeléséhez elektronikus szivárgásérzékelőt kell használni, de előfordulhat, hogy annak érzékenysége nem megfelelő, vagy újrakalibrálást igényel (az érzékelőberendezést hűtőközegmentes helyen kell kalibrálni).
- Győződjön meg arról, hogy az érzékelő nem potenciális gyújtóforrás, és megfelelő a használt hűtőközeghez.
- A szivárgásérzékelő berendezést a hűtőközeg alsó tűzvesélyességi szintje értékének százalékában kell beállítani, kalibrálni kell a használt hűtőközegre, és meg kell erősíteni a gáz megfelelő százalékos értékét (legfeljebb 25%).
- A szivárgásérzékelő folyadékok a legtöbb hűtőközeghez használhatók, de a klórtartalmú tisztítószer használata kerülni kell, mert a klór reakcióba léphet a hűtőközeggel, és korrodálhatja a réz csővezetéseket.
- Ha szivárgást talál, minden nyílt lángot el kell távolítani vagy el kell oltani.
- Ha olyan hűtőközeg-szivárgást talál, amely forrasztást tesz szükségessé, az összes hűtőközeget el kell távolítani a rendszerből, vagy (lezárószelepekkel) el kell szigetelni azt a rendszer szivárgástól távoli helyén.

11. Eltávolítás és kiürítés

- Amikor javítás céljából - vagy bármilyen más célból - behatol a hűtőkörbe, a hagyományos eljárásokat kell alkalmaznia. Fontos azonban, hogy a legjobb gyakorlatot kövesse, mert a gyűlékonyságra ügyelni kell.

Az alábbi eljárást kell követni:

- Hűtőközeg eltávolítása;
- A kör átöblítése inert gázzal;
- Kiürítés;
- Ismételt átöblítés inert gázzal;
- A kör megnyitása vágással vagy forrasztással.

A feltöltött hűtőközeget a megfelelő visszanyerő hengerekbe kell áttölteni. A rendszert ezután ki kell üríteni oxigénmentes nitrogénnel a berendezés biztonságossá tétele érdekében, éghető hűtőközeg használatához. Előfordulhat, hogy az eljárást többször meg kell ismételni. A munkához nem használhat sűrített levegőt vagy oxigént. A kiürítéshez a feltöltést addig kell végezni, amíg el nem éri a munkavégzési nyomást, ezután ki kell engedni a környezetbe, végül le kell engedni vákuumig. Ezt az eljárást addig kell ismételni, amíg már nincs több hűtőközeg a rendszerben. A végső feltöltéskor a munkavégzéshez a rendszert a légköri nyomás

BIZTONSÁGI UTASÍTÁSOK

eléréséig kell szellőztetni. Ez a művelet elengedhetetlen, ha a csővezetékeken forrasztást kell végezni. Győződjön meg arról, hogy a vákuumpumpa kivezetése nincs potenciális gyújtóforrás közelében, és a rendszerben vákuum van oxigénmentes nitrogénnel és folyamatos szellőzéssel.

12. Feltöltési eljárások

A hagyományos feltöltési eljárások mellett az alábbiaknak is meg kell felelni:

- Győződjön meg arról, hogy a feltöltőberendezés használatakor a különböző hűtőközegek nem szennyeznek egymást.
- A tömlőknek vagy vezetéknek a lehető legrövidebbnek kell lenniük a bennük lévő hűtőközeg mennyiségének minimalizálása érdekében.
- A hengereket az utasításoknak megfelelő pozícióban kell tartani.
- Mielőtt a rendszert feltölti hűtőközeggel, ellenőrizze, hogy a hűtőrendszer földelve van-e.
- Amikor a feltöltés kész, címkézze fel a rendszert (ha még nem tette meg).
- Rendkívüli gondossággal járjon el, hogy ne töltse túl a hűtőrendszert. A rendszert az újratöltés előtt oxigénmentes nitrogénnel nyomástartásnak kell alávetni.

A rendszeren a feltöltés befejezése után, de az üzembe helyezés előtt szivárgási tesztet kell végezni.

A helyszín elhagyása előtt ismét ellenőrizni kell a szivárgást.

13. Leszerelés

A művelet végrehajtásához elengedhetetlenül fontos, hogy a technikus teljesen ismerje a berendezést annak minden részletével együtt. Javasolt bevált gyakorlat az összes hűtőközeg biztonságos visszanyerése. A feladat elvégzése előtt olaj- és hűtőközegmintát kell venni arra az esetre, ha a visszanyert hűtőközeg újrafelhasználása előtt elemzést kellene végezni. A feladat megkezdéséhez elengedhetetlenül fontos elektromos áram.

- Ismerje meg a berendezést és annak működését.
- A rendszert elektromosan szigetelje el.
- A művelet előtt győződjön meg az alábbiakról:
 - A mechanikai kezelőberendezés rendelkezésre áll a hűtőközeghengerek kezeléséhez, ha szükséges;
 - Rendelkezésre áll minden személyi védőfelszerelés, és azokat megfelelően használják;
 - A visszanyerési folyamatot egy hozzáértő személy folyamatosan felügyeli;
 - A visszanyerő berendezés és a hengerek megfelelnek a vonatkozó szabványoknak.
- Ha lehetséges, szivattyúzza le a hűtőrendszert.
- Ha a vákuum elérése nem lehetséges, alkalmazzon elosztót, hogy a hűtőközeg a rendszer többi részéből is eltávolítható legyen.
- A visszanyerés előtt győződjön meg arról, hogy a henger a mérlegen található.
- Indítsa el a visszanyerő berendezést, és működtesse azt az utasításoknak megfelelően.
- A hengereket ne töltse túl. (Legfeljebb a térfogat 80%-áig tölthető fel folyadékkal.)
- Ideiglenesen se haladja meg a henger maximális munkanyomását.
- Ha a hengereket megfelelően feltöltötte, és a folyamat befejeződött, a hengereket és a berendezést azonnal távolítsa el a helyszínről, és zárja el a berendezés összes elszigetelő szelepét.
- A visszanyert hűtőközeg csak akkor tölthető be másik hűtőrendszerbe, ha azt előzőleg megtisztítja és ellenőrzi.

14. Címkézés

A berendezésen el kell helyezni egy címkét, amelyen szerepel, hogy leszerelték és a

BIZTONSÁGI UTASÍTÁSOK

hűtőközeget kiürítették. A címkét dátummal kell ellátni és alá kell írni. Győződjön meg arról, hogy a berendezésen címkék vannak azzal az információval, hogy a berendezés éghető hűtőközeget tartalmaz.

15. Visszanyerés

Amikor a hűtőközeget szervizelés vagy leszerelés miatt eltávolítja a rendszerből, javasolt bevált gyakorlat, hogy az összes hűtőközeget biztonságosan távolítsa el. A hűtőközeg hengerekbe való áthelyezésekor ügyeljen arra, hogy csak a megfelelő hűtőközeg-visszanyerési hengereket használja. Győződjön meg arról, hogy a rendszer teljes feltöltött hűtőközeg-mennyiségének megfelelő számú henger áll rendelkezésre. Minden használandó henger ki van jelölve a visszanyert hűtőközeghez, és szerepel rajta a hűtőközeg címkéje (vagyis speciális hengerek állnak rendelkezésre a hűtőközeg visszanyeréséhez). A hengereket el kell látni nyomáscsökkentő szeleppel és kapcsolódó lezárószeleppel megfelelő munkavégzési sorrendben. Az üres visszanyerő hengerek ki vannak ürítve, és ha lehetséges, le vannak hűtve a visszanyerés előtt. A visszanyerő berendezésnek jó állapotban kell lennie a berendezésre vonatkozó utasítások betartásával (amelynek kéznél kell lennie), és alkalmasnak kell lennie

éghető hűtőközegek visszanyerésére. Rendelkezésre kell állniuk továbbá kalibrált súlymérlegeknek, és azoknak jó állapotban kell lenniük. A tömlőknek szívárgásmentes leválasztócsatlakozóval kell rendelkezniük és jó állapotúnak kell lenniük. A visszanyerő berendezés használata előtt ellenőrizze, hogy annak állapota kielégítő-e, megfelelően karban volt-e tartva, és hogy

minden kapcsolódó elektromos alkatrész el van-e zárva annak érdekében, hogy hűtőközeg kiszabadulása esetén ne történhessen gyulladás. Ha kétségei vannak, kérje a gyártó segítségét. A visszanyert hűtőközeget a megfelelő visszanyerő hengerben vissza kell juttatni a beszállítónak, és ki kell tölteni a megfelelő hulladékszállítási nyomtatványt. A hűtőközeget ne keverje a visszanyerő egységekben, különösen ne a hengerekben. Ha kompresszort vagy kompresszorolajat kell eltávolítania, ügyeljen arra, hogy azt elfogadható mértékben ürítse ki, így biztosítva, hogy a kenőanyagban ne maradhasson éghető hűtőközeg. A kiürítést a kompresszor beszállítónak történő visszajuttatása előtt kell elvégezni. A folyamat csak a kompresszortest elektromos melegítésével gyorsítható fel. Amikor egy rendszerből olajat ereszt le, azt biztonságosan végezze. A légkondicionáló áthelyezésekor és mozgatasakor kérje tapasztalt szerviztechnikus tanácsát a berendezés leválasztásával és ismételt üzembe helyezésével kapcsolatban. Semmilyen más elektronikai berendezést vagy háztartási tárgyat ne helyezzen a beltéri vagy a kültéri egység alá. Az egységből csepegő kondenzációs folyadék megnedvesítheti azt, és így a berendezés károsodhat vagy nem megfelelően működhet. A szellőzőnyílásokat semmivel ne torlaszolja el. A berendezést jól szellőző helyen kell tárolni, ahol a helyiség mérete megfelel

a művelethez megadott értékeknek. A berendezést olyan helyiségben kell tárolni, ahol nincs folyamatosan üzemelő nyílt láng (például működő gázüzemű berendezés) és gyújtóforrás (például működő elektromos fűtőberendezés). Újrafelhasználható mechanikus csatlakozó és meggyulladt illesztés használata nem engedélyezett.

Felhasználói felület



A légkondicionáló használatának megkezdése



POWER

1. Nyomja meg a bekapcsológombot a berendezés elindításához vagy leállításához.



MODE

2. Nyomja meg az üzemmód gombot a működési mód kiválasztásához, sorrendben: hűtés, szárítás, ventilátor és fűtés.



3. A hőmérséklet-szabályozó gomb megnyomásával beállíthatja a kívánt hőmérsékletet.



FAN

4. Nyomja meg a FAN (VENTILÁTOR) gombot a kívánt ventilátorsebesség kiválasztásához, sorrendben: nagy, közepes és alacsony.



Szűrő nullázása

1. Ha ég a szűrő nullázásának jelzőfénye, vegye ki, tisztítsa meg, majd helyezze vissza a szűrőt. Lásd: „A légszűrő tisztítása”.

2. A légszűrő cseréje után nyomja meg, majd engedje fel a FILTER (SZŪRŐ) gombot.

MEGJEGYZÉS: A ventilátor 360 órányi működését követően kigyullad a szűrő jelzőfénye. 180 órán keresztül vagy a FILTER (SZŪRŐ) gomb megnyomásáig égve marad.

180 óra elteltével automatikusan kikapcsol.

FONTOS MEGJEGYZÉS:

- * Amikor a légkondicionálót a táphálózathoz csatlakoztatás után először kapcsolja be, az 6th Sense módban fog működni.
- * A légkondicionáló kijelzőjén megjelenik a beállított hőmérséklet. Készenléti módban a képernyőn a környezeti hőmérséklet látható.
- * Ha a légkondicionáló működése közben vált üzemmódot, a kompresszor az újraindítás előtt 3-5 percre leáll. Ha eközben megnyom egy gombot, a kompresszor további 3-5 percig nem indul újra.
- * Hűtési és szárítási módban a kompresszor és a kondenzátor ventilátora leáll, amikor a helyiség hőmérséklete eléri a beállított értéket
- * Csak ventilátor módban a hőmérséklet NEM állítható be.
- * Csak hűtő légkondicionáló esetében a fűtés NEM lehetséges.
- * Az alábbi működési módok csak távirányítóval állíthatók be.



- * Áramkimaradás esetén a légkondicionáló az áramellátás visszaállításakor a korábbi beállításokkal fog működni.
- * Ha a berendezés VALÓSZÍNŪTLENŰL MAGAS PÁRATARTALMÚ környezetben működik, a berendezésen belüli tartályban víz gyűlik fel. Amikor a tartály megtelik, a légkondicionáló leáll, és a kijelzőn az „E5” felirat jelenik meg, jelezve, hogy a belső tartályt ki kell üríteni. A berendezés hátulján van egy műanyag cső. Mozgassa a berendezést egy biztonságos helyre, és eressze le a műanyag csövet a víz kiürítéséhez.

Távirányító

Az elemek behelyezése a távirányítóba

1. Az elemtartó fedelének eltávolításához helyezzen be egy tűt, óvatosan nyomja le a fedelet, és tolja a nyíl irányába (lásd a lenti ábrát).
2. Helyezzen a rekeszbe 2 AAA elemet (1,5 V). Ügyeljen arra, hogy a „+” és a „-” polaritás megfelelő legyen.
3. Zárja be a távirányító elemtartójának fedelét.

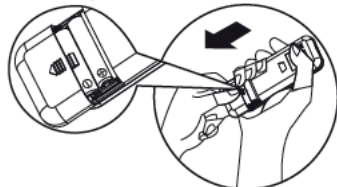

• A távirányító előre beállítása

Amikor a távirányítóban elemet cserél, a távirányító hőszivattyú üzemmódra áll. A hőszivattyús légkondicionáló távirányítójával a csak hűtő légkondicionáló modellek szabályozhatók.

- A távirányítóval legfeljebb 7 m-es távolságból működtethető a légkondicionáló.

Megjegyzés: kövesse a légkondicionáló működtetéséhez kapott távirányítónak megfelelő utasításokat.

A gombok funkciójának leírása

1. BE- ÉS KIKAPCSOLÓ GOMB

A gomb megnyomásával elindítható és/vagy leállítható a berendezés.

2. MODE (ÜZEMMÓD) GOMB

A működési mód kiválasztására szolgál.

3. FAN (VENTILÁTOR) GOMB

A ventilátor sebességének beállítására szolgál a következő sorrendben: automatikus, nagy, közepes és alacsony.

4-5. TEMPERATURE (HŐMÉRSÉKLET) GOMB

A szoba hőmérsékletének kiválasztására szolgál. Időzítő üzemmódban és a valós idejű óra esetében az idő beállítására szolgál.

6. 6th SENSE GOMB

Beállítja vagy megszakítja a 6th Sense működését. Ebben a módban a hőmérsékletet és a ventilátorsebességet a készülék automatikusan állítja be a helyiség tényleges hőmérséklete alapján.

7. SWING (LENGÉS) GOMB

Leállítja vagy elindítja a vízszintes beállító lamella lengését, és beállítja a légáramlás kívánt fel/le irányát.

8. SLEEP (ALVÁS) GOMB

1) Ha röviden megnyomja, azzal beállítja vagy megszakítja az Alvás módot.

Az Alvás mód Hűtés, Fűtés és Szárítás működési módban állítható be, és komfortosabb környezetet biztosít alváshoz.

2) Ha hosszan (3 másodpercig) megnyomja, be-, illetve kikapcsolja a berendezés kijelzőjének világítását.

9. AROUND U (AZ ÖN KÖRNYEZETÉBEN) GOMB

Az Around U funkció indítására és megszakítására szolgál. Ha megnyomja ezt a gombot, a távirányító a körülötte érzékelt tényleges szobahőmérsékletet továbbítja a beltéri egységnek, és a készülék ennek a hőmérsékletnek megfelelően fog működni az Ön nagyobb kényelme érdekében.

10. TIMER (IDŐZÍTŐ) GOMB

Az időzítő bekapcsolásának beállítására és megszakítására szolgál.

Az időzítő kikapcsolásának beállítására és megszakítására szolgál.

11. SILENT (CSENDES) GOMB

A csendes működés beállítására és megszakítására szolgál. Nyomja meg a Silent (Csendes) gombot a berendezés alacsony zajszintű működéséhez, amely csendes és komfortos környezetet eredményez.

Megjegyzés: extrém környezeti feltételek mellett ideiglenesen a zaj enyhe növekedését tapasztalhatja a komfortos hőmérséklet gyors elérése miatt.

Szimbólumok a távirányító kijelzőjén

Hűtés jelzőfénye

Automatikus ventilátorsebesség

6th Sense jelzőfénye

Jelátvitel

Szárítás jelzőfénye

Nagy ventilátorsebesség

Alvás jelzőfénye

Beállított időzítő megjelenítése

Csak ventilátor jelzőfénye

Közepes ventilátorsebesség

Around U (Az Ön környezetében) jelzőfénye

Beállított hőmérséklet megjelenítése

Fűtés jelzőfénye

Alacsony ventilátorsebesség

Csendes üzemmód jelzőfénye

A távirányító használata a berendezés vezérléséhez

- A berendezés távirányítóval történő üzemeltetéséhez irányítsa a távirányítót a beltéri egységen található vevőeszközzel a vételi érzékenység biztosításához.
- Amikor a távirányító üzenetet küld, a szimbólum 1 másodpercig villog. Az üzenet fogadásakor a berendezés hangjelzést ad.

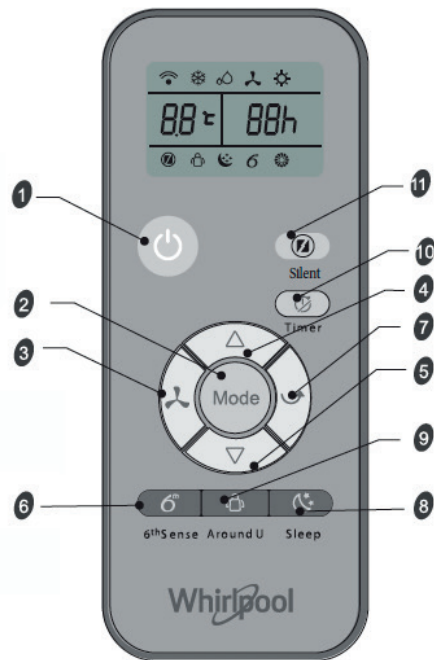
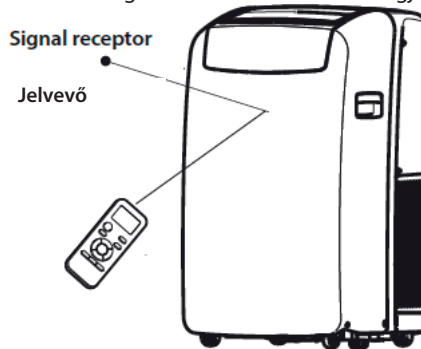

Karbantartás

A légkondicionáló leeresztése

(Fűtési módban csatlakoztassa a leeresztőtömlőt, máskülönben a berendezés leáll a figyelmeztetési szint elérésekor.)

1. Kapcsolja ki a készüléket a be-/kikapcsoló gomb megnyomásával.
2. Húzza ki a légkondicionálót vagy válassza le a tápellátást.
3. Óvatosan és stabilan mozgassa a berendezést a leeresztési helyre vagy kültérre a víz leeresztéséhez. Ne mozgassa meg a berendezést, amíg a vizet teljesen le nem eresztette.
4. Távolítsa el a másodlagos leeresztődugót, és teljesen eressze le a vizet.
5. Az elsődleges leeresztőtömlőt távolítsa el a rögzítőkapocsból. A leeresztőtömlő dugóját vegye le az elsődleges leeresztőtömlőről, és teljesen eressze le a vizet.

MEGJEGYZÉS: Ha a légkondicionálót a használat után tárolni szeretné, olvassa el a „Tárolás használat után” című részt.

6. Helyezze vissza a leeresztőtömlő dugóját és a másodlagos leeresztődugóját.
7. Az elsődleges leeresztőtömlőt helyezze vissza a rögzítőkapocsba.
8. Helyezze ismét üzembe a légkondicionálót.
9. Dugja be a légkondicionálót vagy csatlakoztassa ismét a tápellátást.
10. Kapcsolja be a készüléket a be-/kikapcsoló gomb megnyomásával.

A légszűrő tisztítása

1. Kapcsolja ki a készüléket a be-/kikapcsoló gomb megnyomásával.
2. Nyissa ki a szűrőpanel ajtaját a légkondicionáló hátulján, és távolítsa el.
3. Vegye ki a légszűrőt a szűrőpanel ajtajából.
4. Porszívóval tisztítsa meg a szűrőt. Ha a szűrő nagyon piszkos, mossa meg enyhe mosószeres meleg vízben.

MEGJEGYZÉS: A szűrőt ne mossa mosogatógépben, és a mosáshoz ne használjon vegyi tisztítószeret.

5. A visszahelyezés előtt a légszűrőt teljesen szárítsa meg a maximális hatékonyság érdekében.
6. Helyezze vissza a légszűrőt a szűrőpanel ajtajába.
7. Helyezze vissza a szűrőpanel ajtaját.
8. Kapcsolja be a készüléket a be-/kikapcsoló gomb megnyomásával.

A külső rész megtisztítása

1. Húzza ki a légkondicionálót vagy válassza le a tápellátást.
2. Vegye ki a légszűrőt és külön tisztítsa meg. Lásd: „A légszűrő tisztítása”.
3. A légkondicionáló külső részét törölje le puha, nedves kendővel.
4. Dugja be a légkondicionálót vagy csatlakoztassa ismét a tápellátást.
5. Kapcsolja be a készüléket a be-/kikapcsoló gomb megnyomásával.

Az elemek ártalmatlanítása

A természeti erőforrások védelme és az anyagok újrahasonosításának elősegítése érdekében az elemeket más típusú hulladékoktól külön gyűjtse, és a helyi, ingyenes elemgyűjtő rendszeren keresztül hasznosítsa újra.

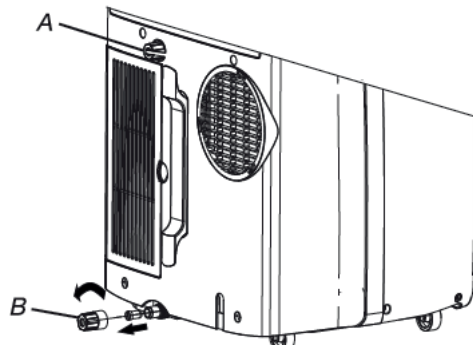

A. Másodlagos leeresztő dugója
B. Leeresztőtömlő dugója

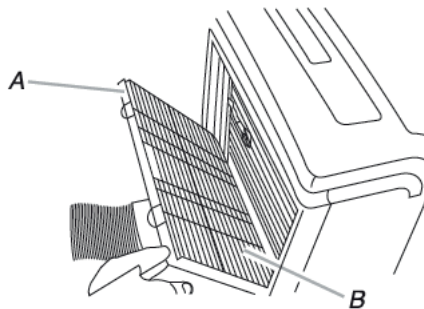

A. Szűrőpanel ajtaja
B. Légszűrő

Tárolás használat után

1. Eressze le a vizet (lásd: „A légkondicionáló leeresztése”)
2. Működtesse a légkondicionálót körülbelül 12 órán keresztül annak kiszáritásához.
3. Húzza ki a légkondicionálót.
4. Távolítsa el a rugalmas kivezetőtömlőt, és tárolja a légkondicionálóval együtt tiszta, száraz helyen. Lásd: „Üzembe helyezési útmutató”.
5. Távolítsa el az ablakszerelvényt, és tárolja a légkondicionálóval együtt tiszta, száraz helyen. Lásd: „Üzembe helyezési útmutató”.
6. Vegye ki a szűrőt és tisztítsa meg. Lásd: „A légszűrő tisztítása”.
7. Tisztítsa meg a légkondicionáló külső részét. Lásd: „A külső rész megtisztítása”.
8. Helyezze vissza a szűrőt.
9. Vegye ki az elemeket, és tárolja a távirányítót a légkondicionálóval együtt tiszta, száraz helyen.

Üzembe helyezési útmutató

Szerszámok és alkatrészek

Az üzembe helyezés megkezdése előtt gyűjtse össze a szükséges szerszámokat és alkatrészeket. Olvassa el és tartsa be az ebben a listában szereplő szerszámokhoz kapott utasításokat.

1. Szükséges szerszámok

- Csillagcsavarhúzó
- Fűrész
- Vezeték nélküli fúró és 1/8"-es szár
- Olló
- Ceruza

2. Mellékelt alkatrészek

A vállalat helyi légkondicionáló üzembe helyezéséhez csak egy tervet biztosít. Lásd: „Helyi légkondicionáló üzembe helyezése”.

A helyiséggel kapcsolatos követelmények

MEGJEGYZÉSEK:

- A rugalmas kivezetőtömlő lehetővé teszi, hogy a légkondicionálót az ablaktól vagy ajtótól 23 1/2" és 67" (60 cm és 170 cm) közötti távolságra helyezze el. A kiegészítő fűtővel rendelkező berendezést gyúlékony felületektől legalább 100 cm-re kell elhelyezni. A készüléket olyan helyiségben kell üzembe helyezni, működtetni és tárolni, amelynek alapterülete nagyobb, mint 14,5 m², és a belmagassága nagyobb, mint 2,2 m. A helyi légkondicionálók egy helyiség adott részterületeinek kiegészítő hűtésére szolgálnak.
- A megfelelő szellőzés biztosítása érdekében a visszatérő levegő kivezetése és a fal vagy más tárgy közötti távolság legalább 23 1/2" (60 cm) legyen.
- A légkivezetést ne torlaszolja el.
- A földelt kivezetéshez biztosítson könnyű hozzáférést.

Elektromos követelmények

- A helyi légkondicionálót 220-240 V-os / 50 Hz-es, 20 amperes biztosítékkal ellátott, földelt aljzathoz kell csatlakoztatni.
- Javasolt késleltető biztosítékot vagy áramköri megszakítót használni.
- Minden vezetékezésnek meg kell felelnie a helyi és az adott országban érvényes elektromos szabályozásnak, és azt képesített villanyszerelőnek kell kialakítania. Ha bármilyen kérdése van, forduljon szakképzett villanyszerelőhöz.

A hálózati kábel használata:

A hálózati kábelt csatlakoztassa egy földelt aljzathoz.

MEGJEGYZÉSEK:

- A sérült hálózati kábelt nem szabad megjavítani, hanem ki kell cserélni új, a termék gyártójától beszerzett kábellel.
- Működési hőmérséklet Hűtés üzemmódban: 21 °C–35 °C
Működési hőmérséklet Fűtés üzemmódban: 7 °C–27 °C

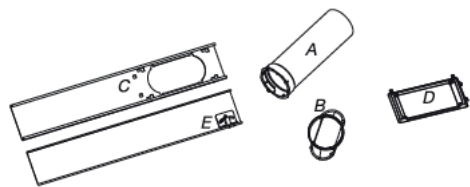

- A. Rugalmas kivezetőcső
- B. Kivezetőadapter ablakhoz
- C. Külső csúszóelem
- D. Esővédő
- E. Belső csúszóelem

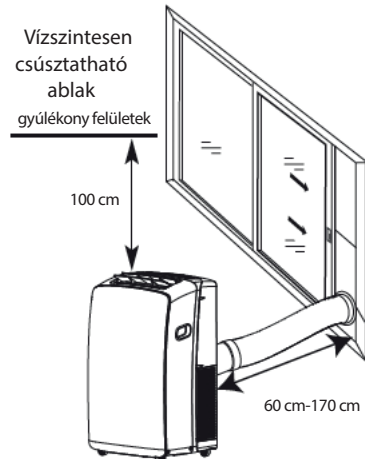

A részletes üzembe helyezési információkat töltsse le az alábbi helyről: docs.whirlpool.eu

Hibaelhárítás

Az üzemelési problémákat gyakran apró dolgok okozzák, ezért mielőtt a szervizszolgálatához fordul, tanulmányozza az alábbi táblázatot. Ezzel időt és felesleges költségeket takaríthat meg.

| Probléma | Elemzés |
|---|--|
| A légkondicionáló nem működik | <ul style="list-style-type: none">• A hálózati tápkábel ki van húzva. Dugja be egy földelt aljzatba. Lásd: „Elektromos követelmények”.• Egy háztartási biztosíték kiégett, vagy az áramköri megszakító kioldott. Cserélje ki a biztosítékot vagy kapcsolja vissza a megszakítót. Lásd: „Elektromos követelmények”.• A BE/KI gombot nem nyomta meg. Nyomja meg az ON/OFF (BE/KI) gombot.• A helyi áramellátás kimaradt. Várjon, amíg az áramellátás visszaáll.• Nem megfelelő kapacitású késleltetett biztosítékot vagy áramköri megszakítót használ. Cserélje ki megfelelő kapacitású biztosítékra vagy áramköri megszakítóra. Lásd: „Elektromos követelmények”. |
| A légkondicionáló kiégeti a biztosítékot vagy kioldja az áramköri megszakítót | <ul style="list-style-type: none">• Egy áramkörön túl sok berendezést használ. Húzza ki vagy helyezze át az azonos körön működtetett berendezéseket.• A légkondicionálót a kikapcsolást követően túl hamar próbálja újraindítani. A légkondicionáló kikapcsolása után várjon legalább 3 percig, majd azután indítsa újra.• Üzem módot váltott. A légkondicionáló kikapcsolása után várjon legalább 3 percig, majd azután indítsa újra. |
| Úgy tűnik, hogy a légkondicionáló túl sokat működik | <ul style="list-style-type: none">• Nyitva van egy ajtó vagy ablak? Az ajtókat és ablakokat tartsa csukva.• Hűtési módban: a légkondicionáló túlszűfolt helyiségben található, vagy a helyiségben hőt termelő berendezések vannak használatban. Főzés és fürdés közben használjon elszívóventilátort, és a nap legforróbb részében próbáljon meg nem használni hőtermelő berendezést. A helyi légkondicionálók egy helyiség adott részterületeinek kiegészítő hűtésére szolgálnak. Nagyobb kapacitású légkondicionálóra lehet szükség a hűtendő helyiség méretétől függően.• Fűtési módban: a légkondicionáló nagyon hideg helyiségben van. A helyi légkondicionálók egy helyiség adott részterületeinek kiegészítő fűtésére szolgálnak. Nagyobb kapacitású légkondicionálóra lehet szükség a fűtendő helyiség méretétől függően. |
| A légkondicionáló csak egy rövid ideig működik, de a helyiség nem hűl le vagy melegszik fel | <ul style="list-style-type: none">• A beállított hőmérséklet közel van a helyiség hőmérsékletéhez. Csökkentse vagy növelje a beállított hőmérsékletet. Lásd: „A működési üzemmódok leírása”. |
| Hibakód jelenik meg | <ul style="list-style-type: none">• Ha a berendezés az E5 hibakódot jeleníti meg, a víztartálya megtelt, ezért le kell ereszteni a vizet, lásd „A légkondicionáló leeresztése”. A leeresztés után használhatja a berendezést.• Ha a kijelzőn az EI/E2/E3/E6/E7/EA hibakód jelenik meg, forduljon az ügyfélszolgálatához. |
| A légkondicionáló működik, de nem hűt vagy nem fűt | <ul style="list-style-type: none">• A szűrő piszkos, vagy valamilyen anyag eltömítette. Tisztítsa meg a szűrőt.• A légkivezetés el van torlaszolva. Tisztítsa meg a légkivezetést.• A beállított hőmérséklet nem kompatibilis. Hűtési módban: a beállított hőmérséklet túl magas. Csökkentse a beállított hőmérsékletet. Fűtési módban: a beállított hőmérséklet túl alacsony. Növelje a beállított hőmérsékletet |
| A légkondicionáló túl sokszor kapcsol be és ki | <ul style="list-style-type: none">• A légkondicionáló nem megfelelő kapacitású a helyiséghez. Ellenőrizze a helyi légkondicionálójának hűtési vagy fűtési kapacitását. A helyi légkondicionálók egy helyiség adott részterületeinek kiegészítő hűtésére vagy fűtésére szolgálnak.• A szűrő piszkos, vagy valamilyen anyag eltömítette. Tisztítsa meg a szűrőt.• Hűtési módban túl nagy hő vagy nedvesség (főzés nyitott edényben, zuhanyzó stb.) van jelen a helyiségben. Ventilátorral szívja el a hőt vagy a nedvességet a helyiségből. A nap legforróbb részében próbáljon meg nem használni hőtermelő berendezést. Fűtési módban a környezeti hőmérséklet túl magas. Ne használja a légkondicionálót, ha a környezeti hőmérséklet túl magas.• A lamellák el vannak torlaszolva. A légkondicionálót olyan helyen helyezze üzembe, ahol a lamellákat nem torlaszolja el függöny, roló, bútor stb.• A külső hőmérséklet alacsonyabb 18 °C-nál. Ne használja a légkondicionálót hűtési módban, ha a külső hőmérséklet alacsonyabb 18 °C-nál. |

Megjegyzés: Ha a probléma továbbra is fennáll, kapcsolja ki a berendezést és válassza le a tápellátásról, majd lépjen kapcsolatba a legközelebbi hivatalos Whirlpool szervizközponttal. A berendezést ne próbálja meg maga áthelyezni, megjavítani, szétszerelni vagy módosítani.

VEVŐSZOLGÁLAT

Mielőtt az ügyfélszolgálatot hívná:

1. Próbálkozzon meg a probléma megoldásával a „Hibaelhárítás” című részben szereplő leírás alapján.
2. A készüléket kapcsolja ki, majd újra be, hogy lássa, fennáll-e még a probléma.

Ha a fenti ellenőrzések elvégzése után a hiba továbbra is fennáll, lépjen kapcsolatba az ügyfélszolgálattal.

Kérjük, adja meg a következőket:

- a hiba rövid leírását;
- a légkondicionáló pontos modelljét;
- a szervizszámot (ez a szervizmatricán a „Service” szó után szereplő szám, amely a beltéri egység oldalán vagy alján található).
- A szervizszám a garanciafüzetben is megtalálható;
- a teljes címét;
- a telefonszámát.

Ha javítás szükséges, lépjen kapcsolatba az **ügyfélszolgálattal** (eredeti tartalék alkatrészek használata és a megfelelő javítás garantált). Be kell mutatnia az eredeti számlát.

A fenti előírások betartásának elmulasztása veszélyeztetheti a termék biztonságosságát és minőségét.

SERVICE 0000 000 00000



Megjegyzés: Ha a berendezés teljes útmutatójára van szüksége, azt letöltheti a webhelyről az alábbi hivatkozáson: docs.whirlpool.eu a QR-kóddal

**Whirlpool EMEA
Via Pisacane 1
20016 PERO (MI) ITALY**



SIKKERHETSINSTRUKSER

VIKTIG MÅ LESES OG ETTERFØLGES

- Last ned den fullstendige brukerveiledningen på docs.whirlpool.eu eller ring telefonnummeret som er oppgitt i garantiheftet.
- Les disse sikkerhetsinstruksene før du tar i bruk apparatet. Oppbevar de i nærheten for fremtidig referanse.
- Disse instruksjonene og maskinen gir er utstyrt med viktige sikkerhetsadvarsler. Disse må alltid leses og følges. Produsenten fraskriver seg ethvert ansvar for unnlattelse av å følge disse sikkerhetsinstruksjonene, for uegnet bruk av apparatet eller feil innstilling av kontroller.
- ⚠ Apparaten bruker lett antennelig kuldemedium (R290), maksimal mengde kuldemedium er 0,3 kg. Apparaten må installeres, brukes og oppbevares i et rom med et gulvareal større enn 14.5m². Og rommet må være høyere enn 2,2 m.
 - ⚠ Apparaten ble testet innenfor 0.95 MPa - 1.05 MPa av eksternt statisk trykk.
- ⚠ Svært små barn (0-3 år) må holdes på sikker avstand fra apparatet. Små barn (3-8 år) må holdes unna apparatet med mindre de holdes under kontinuerlig oppsyn. Barn fra 8 år og oppover og personer med nedsatt sansevne eller fysisk eller psykisk funksjonsevne, eller manglende erfaring og kunnskap kan kun bruke dette apparatet under tilsyn eller hvis de har fått opplæring i trygg bruk av apparatet og forstår farene det innebærer. Ikke la barn leke med maskinen. Barn må ikke foreta rengjørings- eller vedlikeholdsoppgaver uten tilsyn av voksne.

TILLATT BRUK

- ⚠ FORSIKTIG: Dette apparatet er ikke beregnet på å bli styrt ved en ekstern bryter, som f.eks. en timer, eller et adskilt system for fjernkontroll.
- ⚠ Dette apparatet er beregnet for bruk i husholdninger og på lignende steder som for eksempel: hotell og kontor.
- ⚠ Dette apparatet er ikke for profesjonell bruk.
- ⚠ Slå alltid først av klimaanlegget med fjernkontrollen eller på/av-knappen på produktpanelet.

Du må ikke bruke kretsbryteren eller dra støpselet ut av kontakten for å slå den av. Kople klimaanlegget fra strømforsyningen dersom den ikke skal tas i bruk over lengre tid eller ved tordenvær/lyn.

SIKKERHETSINSTRUKSER

⚠ Sett aldri hindringer i luftuttaket-fare for skade. Påse at ventilasjonsåpningene er frie for hindringer.

MONTERING

- ⚠ Betjening og installering av apparatet må utføres av to eller flere personer - fare for skade. Bruk beskyttende hansker for å pakke ut og installere maskinen - fare for kutt.
- ⚠ Installasjon, inkludert elektrisk tilkøpling, og reparasjoner må utføres av kvalifiserte teknikere i overensstemmelse med nasjonale regler.

Forsøk aldri å reparere eller skifte ut noen som helst del av apparatet dersom det ikke uttrykkelig oppfordres til dette i bruksanvisningen.

Hold barn på sikker avstand fra installeringsområdet. Pakk ut maskinen og forsikre deg om at det ikke er blitt skadet under transporten.

Hvis det oppstår problemer, kontakt forhandleren eller nærmeste ettersalgsservice.

Når maskinen er installert, må emballasjeavfall (plast, deler i styroskum osv.)

oppbevares utilgjengelig for barn - fare for kvelning.

Apparatet må alltid frakobles enhver ekstern strømtilførsel før installasjonen - fare for elektrisk støt.

Under monteringen må du påse at strømledningen ikke kommer i klem og blir skadet - fare for brann eller elektrisk støt. Maskinen må ikke settes på før installeringen er fullført.

⚠ Den fleksible eksosslangen gjør det mulig å plassere klimaanlegget mellom 23" og 67" (60 cm og 170 cm) fra vindu eller dør. Apparatet med ekstra varmeanlegg må holdes på en minsteavstand på 100 cm fra den brennbare overflaten.

SIKKERHETSINSTRUKSER

- ⚠️ Bruk ikke klimaanlegget i et vått rom som et baderom eller vaskerom.
- ⚠️ Koble fra strømledningen før du flytter på apparatet.

ELEKTRISKE ADVARSLER

- ⚠️ Strømforsyningen må være av nominell spenning med egen krets for apparatet. Diameteren til strømledningen må oppfylle kravene i regelverket.
- ⚠️ Det må være mulig å koble apparatet fra strømforsyningen ved å dra sokkelen ut fra stikkkontakten.
Apparatet må jordes i samsvar med nasjonale elektriske sikkerhetsstandarder.
- ⚠️ En anbefaler at det benyttes en tidssikring eller forsinkelseskrets. Alle ledninger må oppfylle kravene i det lokale og nasjonale regelverket for elektriske installasjoner og de må installeres av en kvalifisert elektriker.
- ⚠️ Ikke bruk skjøteledninger, multi-stikkontakter eller adaptere. De elektriske komponentene må ikke være tilgjengelige etter installasjonen. Bruk ikke apparatet når du er våt eller barføtt. Bruk ikke maskinen hvis strømledningen eller støpselet er skadet, hvis det ikke fungerer som det skal, eller dersom det er skadet eller har falt ned.
- ⚠️ Hvis strømledningen er skadet, må den erstattes med en ny av produsenten, serviceavdelingen eller tilsvarende kvalifiserte personer for å unngå farlige situasjoner fare for elektrisk støt.
- ⚠️ Sørg for sikker jording og en jordledning som er koblet til bygningens jordingssystem, installert av fagfolk. Apparatet må være montert med en jordfeilbryter og hjelpekretsbytter med tilstrekkelig kapasitet. Kretsbyteren må i tillegg ha en magnetisk og en termisk utkoplingsfunksjon for å sikre beskyttelse i tilfelle kortslutning og overbelastning.

| | |
|-----------------------------------|--|
| Modell- | 9K & 12K |
| Krav til kretsbytterens kapasitet | 16A (Type sikring: 9k A+ HP,T3.15A/250VAC; Andre,T5A/250VAC) |

RENHOLD OG VEDLIKEHOLD

- ⚠️ ADVARSEL: Påse at apparatet er slått av og koplet fra strømforsyningen for du utfører vedlikehold; Bruk aldri damprensjøringsutstyr - fare for elektrisk støt.

AVFALLSBEHANDLING AV EMBALLASJE

- Emballasjematerialet består av 100% resirkulerbart material, og er merket med resirkuleringssymbolet . De forskjellige delene av emballasjen skal ikke kastes i husholdningsavfallet, men resirkuleres i henhold til de lokale forskrifter.

AVHENDING AV HUSHOLDNINGSAPPARAT

- Apparatet er fremstilt av material som kan resirkuleres eller brukes om igjen. Maskinen må avfallsbehandles i samsvar med lokale bestemmelser angående avfallsbehandling. For mer utfyllende informasjon om behandling, gjenvinning og resirkulering av elektriske husholdningsapparater, kan du kontakte de kompetente lokale styresmaktene, det lokale renholdsverket eller butikken der du kjøpte husholdningsapparatet. Denne maskinen er merket i overensstemmelse med EU-direktivet 2012/19/EU for kassering av elektrisk og elektronisk utstyr (WEEE). Ved å sørge for at dette produktet kasseres forskriftmessig, bidrar du til å forhindre de negative miljø- og helsekonsekvensene feil avfallshåndtering av dette produktet kan forårsake.







Symbolet  på produktet eller på de vedlagte dokumentene, indikerer at det ikke må behandles som vanlig husholdningsavfall, men bringes til en innsamlingsstasjon for resirkulering av elektrisk og elektronisk utstyr.

OVERENSSTEMMELSESERKLÆRING

- Kjølegassen befinner seg i et hermetisk lukket system (R290, GWP 3). Vennligst se fabrikkmerket for mer detaljert informasjon.

SIKKERHETSINSTRUKSER

Forklaring av viste symboler.

| | | |
|---|-----------------|--|
|  Caution, risk of fire | ADVARSEL | Dette symbolet viser at apparatet bruker et lett antennelig kjølemedium. Dersom kjølemediumet lekker og eksponeres for en ekstern antennelseskilder, er det fare for brann |
|  | PASS PÅ | Dette symbolet indikerer at driftshåndboken må leses nøye |
|  | PASS PÅ | Dette symbolet indikerer at personalet som er ansvarlige for driften må håndtere utstyret i overensstemmelse med instruksene i installasjonshåndboken |
|  | PASS PÅ | Dette symbolet viser at informasjon, som driftshåndboken og installasjonshåndboken, er tilgjengelig |

SIKKERHETSINSTRUKSER FOR SERVICE VED APPARAT MED SPESIFIKT KULDEMEDIUM

- Last ned den fullstendige brukerveiledningen for detaljert installasjon, service, vedlikehold og reparasjonsmetoder på docs.whirlpool.eu.
- ⚠ Ikke bruk metoder for å gjøre avrimingsprosessen eller renhold raskere, utover de som anbefales av produsenten.
- ⚠ Apparatet må oppbevares i et godt ventilert området hvor rommets størrelse samsvarer med arealet i rommet slik det ble spesifisert for drift, uten tilstedeværelse av antennelseskilder (som; åpen flamme, et gassapparat eller et elektrisk varmeapparat i funksjon).
- ⚠ Må ikke perforeres eller brennes. Vær oppmerksom på at kuldemediet kan være luktfritt.

Enhver person som arbeider på eller åpner en kjølekrets bør ha et gyldig attestasjon fra et bransjeakkreditert kontrollorgan, som sertifiserer at personen er i stand til å behandle kuldemediet på en sikker måte, i samsvar med en spesifikasjon som er godkjent av industriens aktører. Det skal kun utføres service i henhold til anbefalingene gjort av produsenten av utstyret. Vedlikehold og reparasjon som krever assistanse fra annet faglært personale, må utføres under tilsyn av en person som er kompetent når det gjelder bruk av brennbare kuldemedier. Apparatet må installeres, brukes og oppbevares i et rom med et gulvareal større enn 14.5 m². Installasjonen av rørsystemet må holdes til et rom med et gulvareal større enn 14.5 m². Rørsystemet må oppfylle kravene i de nasjonale gassforskriftene. Den maksimale mengden kuldemedium er 0,3 kg.

Når kragekoplingene brukes på nytt, må kragedelen produseres på nytt.

1. Transport av utstyr som inneholder lett antennelig kuldemedium må oppfylle kravene i transportforskriftene.
2. Merking av utstyr ved å benytte skilt må oppfylle kravene i de lokale forskriftene.

SIKKERHETSINSTRUKSER

3. Avfallsbehandling av utstyr som bruker lett antennelig kuldemedier må gjøres i samsvar med nasjonale forskrifter.
4. Lagringen av utstyr / apparat må skje i overensstemmelse med produsentens instruksjoner.
5. Lagring av pakket (usolgt) utstyr Beskyttelse av oppbevaringspakken skal være konstruert slik at mekanisk skade på utstyret inne i pakken ikke forårsaker lekkasje av kuldemediet. Maksimalt antall deler av utstyr som kan lagres sammen reguleres ved de lokale forskriftene.
6. Informasjon om service.

6-1 Kontroller i området

Før en starter arbeidet på anlegg som inneholder lett antennelig kuldemedium, er sikkerhetskontroller nødvendige for å sikre at faren for brann reduseres til et minimum. Ved reparasjoner ved kjølesystemet må de følgende forholdsreglene tas før det utføres arbeid ved systemet.

6-2 Arbeidsprosedyre

Arbeid må følge en kontrollert prosedyre for å redusere risikoen for at brannfarlig gass eller damp er tilstede mens arbeidet utføres, til et minimum.

6-3 Generelt arbeidsområde

Alle som utfører vedlikehold og andre som arbeider i området i nærheten må få informasjon om arbeidet som skal utføres. En bør unngå at det arbeides i nærheten.

6-4 Kontroll av tilstedeværelsen av kuldemedium

Området må kontrolleres med en egen kuldemedium-detektor før arbeidet starter og mens det pågår, for å sikre at teknikeren er oppmerksom på de potensielt brennbare atmosfærene. Påse at utstyret som blir brukt for registrering av evt. lekkasjer egnert seg for bruk med lett antennelig kuldemedium, dvs. at den ikke gir fra seg gnister, at den er tilstrekkelig forseglet og at den ikke løser seg ut.

6-5 Tilstedeværelse av brannslukningsapparat

Hvis det skal utføres varmt arbeid på kjøleutstyret eller tilhørende deler, må egnet brannslukningsutstyr være tilgjengelig. Ha et apparat med tørt pulver eller CO₂ brannslukningsapparat tilgjengelig i området for påfylling.

6-6 Ingen antennelseskilder

Ingen person som utfører arbeid ved kjølesystemet som består av arbeid på rør som inneholder eller som har inneholdt lett antennelig kuldemedium, må benytte antennelseskilder på en slik måte at en risikerer fare for brann eller eksplosjon. Alle mulige antennelseskilder, inkludert røyking, må skje med tilstrekkelig avstand fra området for installasjon, reparasjon, fjerning og avfallsbehandling, hvor det eksisterer en fare for at lett antennelig kuldemedium kan sige ut i omgivelsene. Før arbeidet skjer, må området rundt utstyret overvåkes for å sikre at det ikke finnes brannfarer eller risiko for antennelse. Skilt med "Røyking forbudt" må plasseres i området.

6-7 Ventilert område

Sørg for at området er åpent eller at det er tilstrekkelig ventilert før du åpner systemet eller utfører arbeid på varme deler. En grad av ventilering skal vedvare under perioden der arbeidet utføres. Ventilasjonen skal på en sikker måte fordele kuldemediet som frigjøres og helst drive det ut i atmosfæren.

SIKKERHETSINSTRUKSER

6-8 Kontroller ved utstyret for kjøling

Der hvor de elektriske komponentene skiftes ut, må de passe til formålet og stemme med kravene i spesifikasjonen. Til enhver tid må produsentens retningslinjer for vedlikehold og service følges. Dersom en er i tvil må produsentens tekniske kundeservice konsulteres. De følgende kontrollene må utføres ved installasjon når lett antennelig kuldemedium benyttes:

- Mengden kuldemedium som fylles på må tilpasses størrelsen på rommet der delene som inneholder kuldemediumet installeres;
- Viftene og lufteåpninger virker som de skal og de er ikke tette eller dekket til;
- Dersom en indirekte kjølekrets benyttes, må sekundærkretsen kontrolleres for evt. tilstedeværelse av kuldemedium;
- Merkingen på utstyret må fortsette å være synlig og leselig. Merking og skilt som ikke er leselige må korrigeres;
- Kjølerør eller komponenter er installert i en posisjon det er usannsynlig at de utsettes for stoffer som kan korrodere komponenter som inneholder kuldemediumet, med mindre komponentene er fremstilt av material som er motstandsdyktig mot korrosjon eller er beskyttet mot korrosjon på en hensiktsmessig måte.

6-9 Kontroller ved elektrisk utstyr

Reparasjon og vedlikehold ved elektriske komponenter må inkludere innledende sikkerhetskontroller og prosedyrer for inspeksjon av komponenter. Dersom det finnes mangler som kan ha innvirkninger på sikkerheten, må ikke kretsen tilføres elektrisk energi før problemet er løst på en tilfredsstillende måte. Dersom det er umulig å korrigere feilen, må en finne en passende, midlertidig løsning. Det må meldes fra om dette til eieren av utstyret slik at alle parter er informerte. De innledende sikkerhetskontrollene må omfatte:

- Tømming av kondensatorene: dette må gjøres på en sikker måte for å unngå mulige gnister;
- At det ikke finnes elektriske komponenter og ledninger som kommer i kontakt under fyllingen, gjenoppsett eller rensing av systemet;
- At det er kontinuitet i koplingen mot jord.

7. Reparasjoner ved forseglede komponenter

Under reparasjoner på forseglede komponenter, må alt elektrisk utstyr kobles fra utstyret som det utføres arbeid på før enhver fjerning av forseglet elektrisk utstyr på utstyr under service, og deretter skal et permanent operasjonsskjema for deteksjon av lekkasjer plasseres på det mest kritiske punktet for å advare om en mulig farlig situasjon. Spesiell oppmerksomhet må ytes for å sikre arbeidet ved de elektriske komponentene. Dekselet er ikke endret på en slik måte at beskyttelsesnivået påvirkes. Dette skal inkludere skade på kabler, for stort antall koplinger, terminaler som ikke er utførte i henhold til originale spesifikasjoner, skade ved forseglinger, uriktig montering av flensgjennomføring, osv. Kontroller at apparatet er sikkert montert. Påse at forseglinger eller forseglende material ikke er forringet slik at de ikke lenger tjener formålet og hindre inntrengning av brennbare atmosfærer. Delene som skiftes ut må skje i overensstemmelse med produsentens spesifikasjoner.

MERK:

Bruken av silikon tetningsmasse kan hemme effekten av noen typer lekkasjedeteksjonsutstyr. Egensikre komponenter trenger ikke isoleres før det arbeides på dem.

SIKKERHETSINSTRUKSER

8. Reparasjon ved egensikre komponenter

Ikke påfør permanent induktiv eller kapasitans last til kretsen uten å sikre deg om at dette ikke vil overstige tillatt spenning og strøm tillatt for utstyret som er i bruk. Egensikre komponenter er de eneste typene som det kan arbeides på i nærvær av brannfarlig atmosfære. Testapparatene må være riktig justerte. Skift ut komponenter kun med deler som spesifiseres av produsenten. Andre deler kan resultere i antenning i atmosfæren pga. lekkasje av kuldemediumet.

9. Kabling

Kontroller at kablingen ikke utsettes for slitasje, korrosjon, for høyt trykk, vibrasjon, skarpe kanter eller andre vanskelige omgivelsesforhold. Kontrollen må også ta i betraktning effektene fra foreldelse eller kontinuerlig vibrasjon fra kilder som kompressorer eller vifter.

10. Påvisning av brennbare kuldemedier

Under ingen omstendigheter må potensielle antennelseskilder brukes i søket etter eller påvisning av lekkasje av kuldemediumet. En haloid lykt (eller enhver annen detektor som bruker levende flamme) må ikke benyttes.

10. Metoder for å oppdage lekkasje

De følgende metodene for å oppdage lekkasje er ansett som akseptable for system som inneholder lett antennelig kuldemedier:

- Elektronisk lekkasjedetektorer skal benyttes til å oppdage lett antennelige kuldemedier, men det er mulig at de ikke har tilstrekkelig følsomhet, eller at de trenger ny kalibrering (søkeutstyr skal kalibreres i et område fritt for kuldemediumet.)
- Påse at detektoren ikke er en potensiell antennelseskilde og at den egner seg for kuldemediumet som benyttes.
- Utstyr for å oppdage lekkasje må stilles inn til en prosentandel av LFL av kuldemediumet og må justeres i henhold til kuldemediumet som brukes og en passende prosentandel av gass (maksimalt 25%) er bekreftet.
- Væsker for å oppdage lekkasje egner seg også for bruk med de fleste kuldemedier, men bruken av rengjøringsmidler som inneholder klor må unngås siden klor reagere med kuldemediumet og korrodere kobberørene.
- Dersom det er mistanke om en lekkasje, må all åpen ild fjernes/slukkes.
- Hvis det oppdages en lekkasje av kuldemediumet som krever hardlodding, må alt kuldemediumet fjernes fra systemet, eller isoleres (ved hjelp av avstengingsventiler) i en del av systemet på sikker avstand fra lekkasjen.

11. Fjerning og evakuering

- Når en åpner kjølekretsen for å utføre reparasjoner - eller av andre grunner må normale prosedyrer følges. Det er uansett viktig at den sikreste framgangsmåten følges siden det handler om lett antennelige stoffer.

Prosedyren nedenfor må følges:

- Fjern kuldemediumet;
- Tøm kretsen med inertgass;
- Evakuer;
- Tøm igjen med inertgass;
- Åpne kretsen ved å kutte eller lodde.

Fyllingen av kuldemediumet må skje i egnede beholdere for gjenbruk. Systemet må renses med OFN (oksygen-fri nitrogen) for at apparatet skal være sikkert for lett antennelige

SIKKERHETSINSTRUKSER

kjølemedium. Det er mulig at denne prosessen må gjentas flere ganger. Komprimert luft eller oksygen må ikke brukes til dette formålet. Rensing må oppnås ved å stanse påfyllingen helt til arbeidstrykket oppnås, deretter luftes det ut i atmosfæren og til slutt er anlegget vakuumert. Denne prosessen må gjentas helt til kuldemediet befinner seg i systemet. Når den siste etterfyllingen er gjort, må systemet ventileres ned til atmosfærisk trykk for at det skal kunne fungere. Denne operasjonen er absolutt nødvendig dersom rørene skal loddes. Påse at uttaket til vakuumpumpen ikke befinner seg i nærheten av potensielle lett antennelige kilder og at det er vakuum i systemet med OFN (oksygen-fri nitrogen) og at det fortsatt er mulig å ventilere.

12. Prosedyrer for etterfylling

I tillegg til de normale prosedyrene for etterfylling, må de følgende kravene respekteres:

- Påse at de ulike kjølemediene ikke forurenses ved bruk av utstyr for etterfylling.
- Slangor og ledninger må være så korte som mulig for å redusere mengden av kuldemedium som disse inneholder.
- Sylindrer skal holdes i et egnet posisjon i samsvar med instruksjonene.
- Påse at kjølesystemet er koplet mot jord før du etterfyller systemet med kuldemedium.
- Merk systemet når etterfyllingen er fullført (dersom det ikke allerede er gjort).
- Du må være svært oppmerksom slik at kjølesystemet ikke overfylles. Før etterfyllingen av systemet må det trykktestes med OFN (oksygen-fri nitrogen).

Systemet må testes for evt. lekkasje ved fullført operasjon men før det settes ut i drift.

En oppfølgingstest må utføres før installasjonsplassen forlates.

13. Avvikling

Før denne prosedyren utføres, er det helt nødvendig at teknikeren kjenner til utstyret i alle dets detaljer. En anbefaler at han/hun er erfaren og at sikre prosedyrer benyttes for å ta sikkert vare på kuldemediet. Før oppgaven utføres, skal det tas en prøve av oljen og kuldemediet dersom det er nødvendig å utføre analyser før gjenbruk av det gjenvunnede kuldemediet. Det er viktig at elektrisk kraft er tilgjengelig før oppgaven påbegynnes.

- a. Bli kjent med utstyret og hvordan dette virker.
- b. Kutt tilførselen av elektrisk strøm fram til systemet.
- c. Før du forsøker å utføre prosedyren, påse at:
 - Mekanisk verktøy for håndteringen er tilgjengelig, dersom det kreves, for håndtering av beholderne med kuldemedium;
 - Alt personlig verneutstyr er tilgjengelig og brukes på riktig måte;
 - Gjenvinningsprosessen overvåkes til enhver tid av en kompetent person;
 - Utstyret for gjenbruk og beholderne oppfyller kravene i de gitt standardene.
- d. Pump ned kjølesystemet, dersom det er mulig.
- e. Dersom det er umulig å oppnå vakuum, lag en manifold slik at kuldemediet kan fjernes fra de forskjellige delene i systemet.
- f. Påse at beholderen er plassert på vektene før gjenbruk skjer.
- g. Start maskinen for gjenbruk og gå fram i henhold til instruksene.
- h. Beholderne må ikke overfylles. (Ikke mer enn 80 % volumvæske påfylling).
- i. Det maksimale arbeidstrykket ved beholderen må ikke overskrides, ikke en gang midlertidig.

SIKKERHETSINSTRUKSER

- j. Når beholderne er riktig fylte og prosessen er fullført, må du kontrollere at beholderne og utstyret raskt fjernes fra installasjonsplassen og at alle stengeventilene på utstyret er lukket.
- k. Gjenvunnet kuldemedium må ikke fylles på et annet kjølesystem før det er gjort rent og er kontrollert.

14. Merking

Utstyr må merkes med at det er tatt ut av drift og tømt for kuldemedium. Merket må dateres og signeres. Påse at det finnes merker på utstyret som fastsetter at utstyret inneholder lett antenkelig kuldemedium.

15. Gjenvinning

Når kuldemediumet fjernes fra et system, enten ved service eller ved avvikling, er det viktig med erfaring og gode prosedyrer for å fjerne kuldemediumet på en sikker måte. Ved overføringen av kuldemediumet i beholderne, påse at kun beholdere som er egnet for gjenbruk av kuldemedier benyttes. Påse at du har tilgjengelig det riktige antall beholdere for å dekket hele systemet. Alle beholderne som skal benyttes for gjenbruk av kuldemediumet er merket for det gitte kuldemediumet (f.eks. spesialbeholdere for gjenbruk av kuldemedium). Beholderne må være komplette med trykkavlastningsventil og tilhørende avstengningsventiler i god stand. Tomme beholdere for gjenbruk må fjernes, og dersom det er nødvendig, kjøles ned før gjenbruken skjer. Utstyret som benyttes for gjenbruk må være i god stand med et sett med instruksjoner som omhandler utstyret som er tilgjengelig og at det er egnet for gjenbruk av lett antenkelig kuldemedium. I tillegg, må flere kalibrerte vektorer være tilgjengelige og i god driftsstand. Slangene må inkludere lekkasjefrie frakoplingsenheter og være i god stand. Før du tar i bruk gjenbruksmaskinen, kontroller at den er i god driftsstand, at den er riktig vedlikeholdt og at enhver tilkøpelt elektrisk komponent er forseglett for å hindre at det oppstår brann dersom kuldemediumet slippes ut. Konsulter produsenten dersom du er i tvil. Den gjenvunnede kuldemediumet må returneres til leverandøren av kuldemediumet i riktige beholdere for gjenbruk, og med et tilhørende dokument som bekrefter overføringen av avfallsstoffer. Du må ikke blande kuldemediumet i enhetene for gjenbruk og spesielt ikke i beholderne. Dersom kompressorer eller kompressorolje må fjernes, må du påse at disse er reduserte til et akseptabelt nivå for å sikre at det lett antenkelige kuldemediumet ikke blir værende i smøremiddelet. Prosessen med å fjerne stoffet må skje før kompressoren returneres til leverandørene. Kompressorenheten må kun varmes ved elektrisk oppvarming for at denne prosessen skal gå raskere. Når oljen tømmes fra systemet, må dette skje på en sikker måte. Når du flytter eller omplasserer klimaanlegget, må du konsultere erfarne serviceteknikere for å koble fra og installere enheten igjen. Ikke plasser elektriske produkter eller gjenstander under enhetene hverken innendørs eller utendørs. Kondens som drypper fra enhetene kan føre til at de blir våte, dette kan føre til skade eller funksjonsfeil ved dine eiendeler. Påse at ventilasjonsåpningene er frie for hindringer. Apparatet må oppbevares i et godt ventilert området hvor rommets størrelse samsvarer med arealet i rommet slik det ble spesifisert for drift. Apparatet må oppbevares i et rom hvor det ikke finnes åpen ild (for eksempel ved et gassapparat i drift) og lett antenkelige kilder (for eksempel en elektrisk varmeovn i drift). Det er ikke tillatt med gjenbruk av mekaniske koplingsstykker og kragekoplinger.

Brukergrensesnitt



For å starte klimaanlegget ditt



POWER

1. Trykk på av/på knappen for å starte eller stanse apparatets drift.



MODE

2. Trykk på modus-knappen for å velge driftsmodus i sekvensen Kjølig tørr, Vifte eller Varme.



3. Trykk på knappen for regulering av temperaturen for å stille inn ønsket temperatur.



FAN

4. Trykk på FAN knappen for å velge ønsket hastighet for viften i sekvensen Høy, Middels eller Lav.



Filter Reset

1. Når varsellampen for Filter Reset tennes, må luftfilteret fjernes, gjøres rent og erstattes. Se "Renhold av luftfilter".
2. Trykk og frigjør FILTER knappen etter at du har skiftet luftfilteret.

MERK: Etter at viften har vært i bruk i 360 timer, vil filterets varsellampe tennes. Det vil lyse i 180 timer eller til du trykker på FILTER knappen. den vil slukke seg automatisk etter 180 timer.

VIKTIG BEMERKNING:

- * Når klimaanlegget slås på for første gang etter at støpselet er satt i kontakten, vil det starte på 6th Sense Modus.
- * På klimaanleggets display vises den innstilte temperaturen. Kun i standby modus, viser display omgivelsestemperaturen.
- * Dersom en endrer modus mens klimaanlegget er i drift, vil kompressoren stanse i 3 til 5 minutter før den starter opp igjen. Dersom det i dette tidsintervallet trykkes på en knapp, vil det ta ytterligere 3 til 5 minutter før kompressoren starter.
- * I Cooling eller Dry modus, vil kompressoren og kondenserens vifte stanse når romtemperaturen når den innstilte temperaturen
- * I Fan Only (kun vifte) modus, kan IKKE temperaturen stilles inn.
- * Det er IKKE mulig å varme med klimaanlegg kun for kjøling.
- * Driftsmodusene nedenfor kan kun stilles inn ved fjernkontrollen.



- * I tilfelle strømbrudd vil klimaanlegget fungere på innstillingene som tidligere ble stilt inn når strømmen gjenopprettes.
- * Dersom enheten arbeider i UNLIKELY VERY HUMIDITY (SVÆRT FUKTIGE) omgivelser, vil vannet samles opp i tanken på innsiden av enheten. Klimaanlegget vil stanse når tanken er full, og på skjermen vises "E5" for å minne deg om at den interne beholderen må tømmes. Det finnes en plastslangen på baksiden av apparatet, flytt apparatet til en sikker plass, legg ned plastslangen for drenering av vann.

Fjernkontroll

Sett batteriene inn i RC (fjernkontrollen)

1. Sett inn en stift og trykk batteridekselet forsiktig ned og dytt i pilens retning for å fjerne, som vist.
2. Sett på plass 2 AAA batterier (1.5V) i batterirommet. Påse at "+" og "-" polaritet er riktig plassert.
3. Lukk batteridekselet på fjernkontrollen.

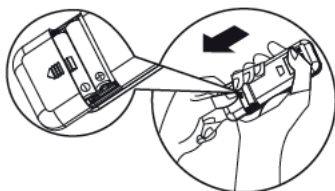

•Forehåndsinnstilling av fjernkontrollen

Hver gang batteriene skiftes ut i fjernkontrollen, forhåndsinnstilles fjernkontrollen til modus for Varmepumpe. Varmepumpens AC fjernkontroll kan brukes til å kontrollere nedkjøling kun på AC-modeller.

- Fjernkontrollen vil kunne styre klimaenlegget med en avstand på opp til 7 m.















Merk: vennligst følg instruksene som passer for fjernkontrollen du mottar for bruk av Klimaenlegget .

Beskrivelse av knappenes funksjon

1. **ON/OFF (PÅ/AV) KNAPP**
Starte og/eller stanser apparatet ved å trykke på denne knappen.
2. **MODE (MODUS) KNAPP**
Brukt for å velge driftsmodus.
3. **FAN (VIFTE) KNAPP**
Brukt for å velge viftens hastighet i sekvensen auto, høy, middels eller lav.
- 4-5. **TEMPERATURE (TEMPERATUR) KNAPP**
Brukt for å velge romtemperaturen. Brukt for å stille inn tiden i timer modus og riktig klokkeslett.
6. **6th SENSE KNAPP**
Stiller inn eller avbryter drift av 6th Sense. I denne modusen blir temperatur og viftehastighet automatisk stilt inn basert på den faktiske romtemperaturen.
7. **SWING (SVINGING) KNAPP**
Stanser eller starter horisontal regulering av luftventil ved at den svinger og stiller inn ønsket retning for luftstrømmen, opp/ned.
8. **SLEEP (HVILE) KNAPP**
 - 1) Kortvarig trykk stiller inn eller avbryter drift av Sleep Mode (Hvile). Sleep Mode (Hvile) kan stilles inn i modusene Avkjøling Oppvarming eller Tørke, og denne funksjonen gir deg et mer behagelig miljø for søvn.
 - 2) Langvarig trykk, trykk i 3 sekunder for å skru på eller av skjermlyset på enheten.
9. **AROUND U (RUNDT DEG) KNAPP**
Brukes for å starte eller avbryte funksjonen Around U (Rundt deg). Når du trykker på denne knappen, vil fjernkontrollen kommunisere den faktiske romtemperaturen rundt seg til innendørsenheten, og apparatet vil operere i henhold til denne temperaturen for å få deg til å føle deg mer komfortabel.
10. **TIMER KNAPP**
Brukt for å stille inn eller slette aktivering av timer.
Brukt for å stille inn eller slette deaktivering av timer.
11. **SILENT (STILLE) KNAPP**
Brukes for å stille inn eller avbryte driften av Silent (Stille). Trykk på knappen silent (stille) for å la enheten operere ved lavt støynivå for å få et stille og behagelig miljø i rommet.

Merknad: Ved ekstreme miljøforhold, kan det være mulig å høre en lett økning av støy på grunn av behovet for å nå komforttemperaturen raskt.

Symbol på RC (fjernkontrollens) display

| | | | |
|--|--|--|--|
|  Indikator for Cooling (nedkjøling) |  Auto fan speed (viftens hastighet) |  6th Sense indikator |  Signal transmission (overføring av signal) |
|  Dry indikator (tørking) |  High fan speed (høy hastighet på viften) |  Sleep indikator (hvile) |  Display for innstilling av timer |
|  Fan only (Kun vifte) indikator |  Medium fan speed (middels hastighet på viften) |  Around U (rundt deg) indikator |  Display for innstilling av temperatur |
|  Heating (oppvarming) indikator |  Low fan speed (lav hastighet på viften) |  Silent indikator (stille) | |

Bruk RC (fjernkontrollen) for å kontrollere apparatet

- For å styre apparatet ved hjelp av fjernkontrollen, rett fjernkontrollen mot mottakeren til innendørs enhet, for å være sikker på å oppnå kontakt.
- For å sende en melding fra fjernkontrollen, vil symbolet blinke i 1 sekund. Når meldingen mottas, gir apparatet fra seg en pipe-lyd.

Signal receptor (mottak av signal)

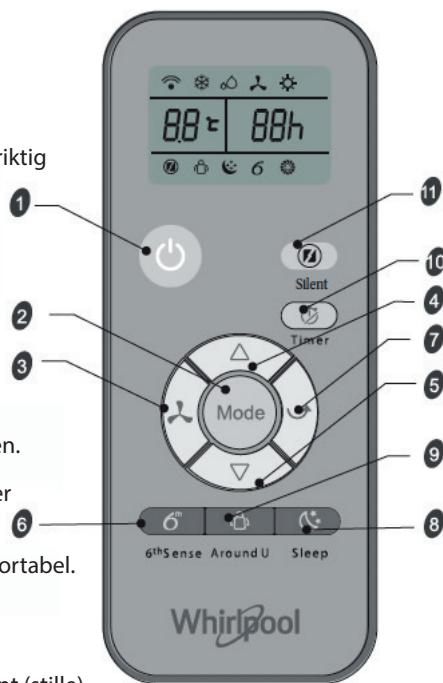
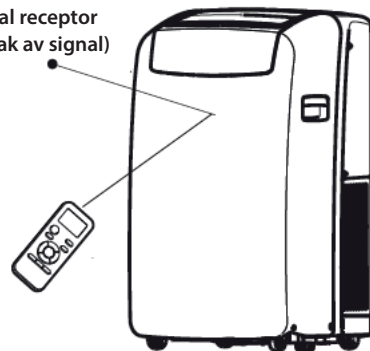

Vedlikehold

Tømming av klimaanlegget

(Vennligst koble tømmeslangen på oppvarmingsmodus, ellers vil enheten stoppe å gå etter at den når varselsnivået.)

1. Trykk ON/OFF for å slå av klimaanlegget.
2. Ta ut klimaanleggets støpsel eller kople fra strømforsyningen.
3. Flytt apparatet varsomt og stabilt til et drenerings-sted eller ute for å drenere vann. Ikke flytt på enheten før vannet har blitt tømt helt ut.
4. Fjern den sekundære dreneringspluggen og tøm alt vannet.
5. Fjern den primærslangen for avløp fra slangeklemmen. Flytt dreneringsslangens plugg fra enden av den primære dreneringsslangen og tøm alt vannet.

MERK: Dersom klimaanlegget skal lagres etter bruk, se "Oppbevaring etter bruk".

6. Monter på nytt dreneringsslangens plugg og sekundær dreneringsplugg.
7. Monter primærslangen for avløp til slangeklemmen igjen.
8. Sett klimaanlegget tilbake på plass.
9. Sett støpselet til klimaanlegget inn i strømkontakten.
10. Trykk ON/OFF for å starte klimaanlegget.

Renhold av luftfilteret

1. Trykk ON/OFF for å slå av klimaanlegget.
2. Åpne filterpanelets dør på baksiden av klima-anlegget og fjern den.
3. Fjern luftfilteret fra filterpanelets dør.
4. Bruk en støvsuger for å gjøre filteret rent. Dersom filteret er veldig skittent, må det vaskes med varmt vann og mildt rengjøringsmiddel.

MERK: Filteret må ikke vaskes i oppvaskmaskin eller med kjemiske rengjøringsmidler.

5. Lufttørk filteret helt før du setter det tilbake på plass for å sikre maksimal effektivitet.
6. Monter luftfilteret tilbake på filterpanelets dør.
7. Installer filterpanelets dør.
8. Trykk ON/OFF for å starte klimaanlegget.

Renhold på utsiden

1. Ta ut klimaanleggets støpsel eller kople fra strømforsyningen.
2. Fjern luftfilteret og gjør det rent separat. Se "Renhold av luftfilter".
3. Tørk utsiden av apparatet med en myk, fuktig klut.
4. Sett støpselet til klimaanlegget inn i strømkontakten.
5. Trykk ON/OFF for å starte klimaanlegget.

Avfallsbehandling av batteriene

For å beskytte naturressurser og for å fremme gjenbruk av material, vennligst skill batteriene fra annen type avfall og resirkuler dem gjennom ditt lokale, gratis system for kildesortering av batteri.

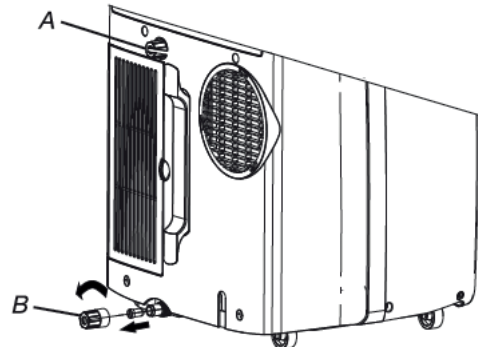

A. Sekundær dreneringsplugg
B. Dreneringsslangens plugg

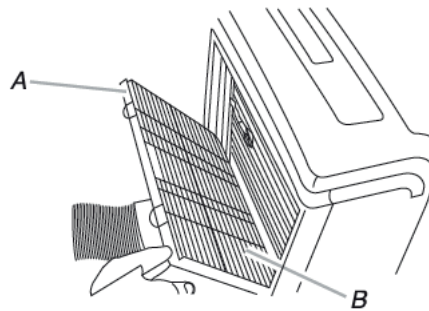

A. Filterpanelets dør
B. Luftfilter

Oppbevaring etter bruk

1. Tøm vannet (se "Drenering av klimaanlegget")
2. Start klimaanlegget innstilt på Kun vifte i omtrent 12 timer for å tørke klimaanlegget.
3. Ta ut støpselet til klimaanlegget.
4. Fjern fleksibel utløpslange og lagre denne sammen med klima-anlegget på en ren, tørr plass. Se "Installasjonsveiledninger."
5. Fjern vindussettet og oppbevar dette sammen med klimaanlegget på en ren, tørr plass. Se "Installasjonsveiledninger."
6. Fjern filteret og gjør det rent. Se "Renhold av luftfilter".
7. Gjør klimaanlegget rent på utsiden. Se "Renhold på utsiden."
8. Monter filteret tilbake på plass.
9. Fjern batteriene og oppbevar fjernkontrollen sammen med klimaanlegget på en ren, tørr plass.

Installasjonsinstruksjer

Verktøy og deler

Sørg for at du har alt nødvendig verktøy og deler før du starter installasjonen. Les og følg instruksene som følger med verktøyet som er listet opp.

1. Nødvendig verktøy

- Phillips skrutrekker
- Sag
- Trådløs drill og 1/8" bit
- Saks
- Blyant

2. Vedlagte deler

Bedriften leverer kun én plan for installasjon av lokalt klimaanlegg. Se "Installer lokalt klimaanlegg".

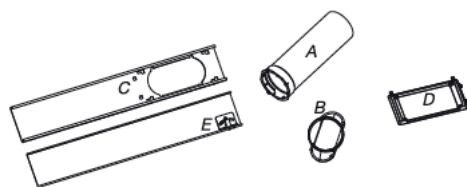

- A. Fleksibel utløpsslange
- B. Eksosadapter vindu
- C. Ytre gliderdel
- D. Regndeksel
- E. Indre gliderdel

Krav til installasjonsplassen

ANMERKNINGER:

- Den fleksible utløpsslengen gjør det mulig å plassere klimaanlegget mellom 23 1/2" og 67" (60 cm og 170 cm) fra vindu eller dør. Apparatet med ekstra varmeanlegg må holdes på en minsteavstand på 100 cm fra den brennbare overflaten. Apparatet må installeres, brukes og oppbevares i et rom med et gulvareal større enn 14.5 m² og høyere enn 2,2 m. Lokale klimaanlegg er utformet som supplerende kjøling i avgrensede områder i et rom.
- For å sikre tilstrekkelig ventilasjon, hold den nødvendige avstanden fra returluftuttaket til veggen eller andre hindringer på minst 23 1/2" (60 cm).
- Du må ikke blokkere luftuttaket.
- Sørg for lett tilgang til et jordet uttak.

Elektriske krav

- Det lokale klimaanlegget skal være tilkoblet et 220-240V / 50Hz, 20-amp sikret jordet uttak.
- En anbefaler at det benyttes en tidssikring eller forsinkelseskrets.
- Alle ledninger må oppfylle kravene i det lokale og nasjonale regelverket for elektriske installasjoner og de må installeres av en kvalifisert elektriker. Dersom du har spørsmål, kontakt en kvalifisert elektriker.

Bruk den strømlledning:

Sett strømledningen inn i et jordet uttak.

ANMERKNINGER:

- En skadet strømlledning må skiftes ut med en ny strømlledning fra produsenten av produktet og den må ikke repareres.
- Arbeidstemperatur ved kjøling 21°C- 35°C
Arbeidstemperatur ved kjøling 7°C-27°C

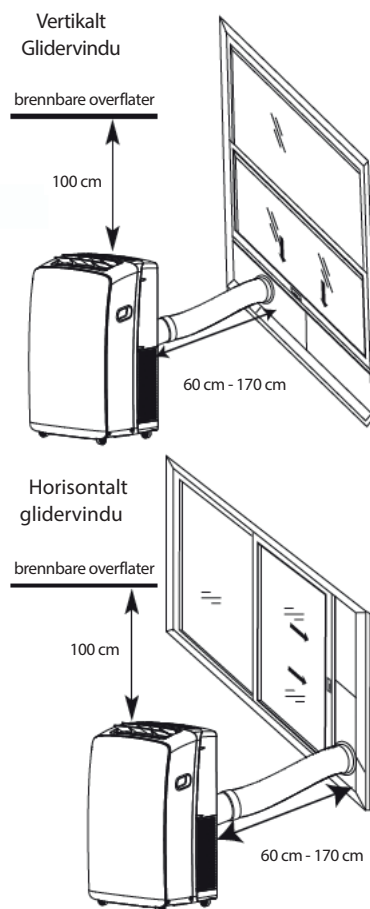

For detaljert installasjonsinformasjon, vennligst last ned fra: docs.whirlpool.eu

Feilsøking

Driftsproblemer skyldes ofte små årsaker, vennligst sjekk og referer til følgende diagram før du kontakter kundeservicen. Du vil kunne spare tid og unødvendige utgifter.

| Problem | Analyse |
|---|--|
| Klimaanlegget fungerer ikke | <ul style="list-style-type: none">• Strømledningen er ikke koplet til stikkkontakten. Sett den inn i et jordet uttak. Se "Elektriske krav"• En sikring i husholdningen er gått, eller en kretsbytter har løst seg ut. Skift ut sikringen, eller reset kretsbyteren. Se "Elektriske krav"• Det er ikke trykket på "PÅ/AV" knappen. Trykk på ON/OFF.• Lokalt strømbrudd. Vent til strømmen kommer tilbake igjen.• Det er brukt tidssikring eller forsinkelseskrets av feil kapasitet. Skift ut med en tidssikring eller forsinkelseskrets av riktig kapasitet. Se "Elektriske krav" |
| Klimaanlegget fører til at sikringer går og at kretsbyterne løses ut | <ul style="list-style-type: none">• For mange apparat benyttes på den samme kretsen. Koble fra eller flytt apparatene som deler den samme kretsen.• Du forsøker å starte klimaanlegget for raskt etter at du har slått den av. Vent i minst 3 minutter etter at du har slått av klimaanlegget før du forsøker å starte det på nytt.• Du har endret moduser. Vent i minst 3 minutter etter at du har slått av klimaanlegget før du forsøker å starte apparatet på nytt. |
| Det virker som om klimaanlegget arbeider uavbrutt | <ul style="list-style-type: none">• Finnes det åpne dører eller vinduer? Lukk dører og vinduer.• I modus for avkjøling: klimaanlegget befinner seg i et rom med mange personer, eller varmeproduerende apparat er i bruk i rommet. Bruk vifteanlegget mens du lager mat eller bader og forsøk å unngå å benytte varmeproduerende apparat i løpet av de varmeste timene på dagen. Lokale klimaanlegg er utformet som supplerende kjøling i avgrensede områder i et rom. Det kan være nødvendig med et klimaanlegg med større kapasitet, avhengig av størrelsen på rommet som skal kjøles ned.• I modus for oppvarming: klimaanlegget befinner seg i et svært kjølig rom. Lokale klimaanlegg er utformet som supplerende oppvarming i avgrensede områder i et rom. Det kan være nødvendig med et klimaanlegg med større kapasitet, avhengig av størrelsen på rommet som skal varmes opp. |
| Klimaanlegget fungerer for en kort tid, men rommet er ikke kjølig eller varmt | <ul style="list-style-type: none">• Innstilt temperatur er nær romtemperaturen. Reduser eller øk innstilt temperatur. Se "Beskrivelse av driftsmodus". |
| Feilkode vises | <ul style="list-style-type: none">• Dersom enheten viser feilkoden E5, er det mye vann i enheten, vannet må tømmes, se "Tømming av klimaanlegget". Etter at vannet er tømt, kan enheten benyttes.• Dersom enheten viser feilkodene E1/E2/E3/E6/E7/EA, må du kontakte kundeservicen. |
| Klimaanlegget fungerer, men det kjøler ikke ned/varmer ikke | <ul style="list-style-type: none">• Filteret er skittent eller tette til med søppel. Gjør rent filteret .• Luftuttaket er blokkert. Frigjør luftuttaket.• Den innstilte temperaturen er ikke kompatibel. I modus for avkjøling: innstilt temperatur er for høy. Senk innstilt temperatur. Modus for oppvarming: innstilt temperatur er for lav. Øk innstilt temperatur |
| Klimaanleggets sykluser slår seg på og av for ofte | <ul style="list-style-type: none">• Klimaanlegget er ikke av riktig størrelse for rommet. Kontroller kapasitetene for kjøling/varming til ditt lokale klimaanlegg. Lokale klimaanlegg er utformet som supplerende kjøling/varming i avgrensede områder i et rom.• Filteret er skittent eller tette til med søppel. Gjør rent filteret .• I modus for kjøling er det for sterk varme eller fuktighet (åpen kjele matlaging, dusjer, osv.) i rommet. Bruk en vifte for å fjerne varme eller fuktighet fra rommet. Forsøk å unngå å benytte varmeproduerende apparat i løpet av de varmeste timene på dagen. I modus for oppvarming er omgivelsestemperaturen for høy. Bruk ikke din luftbeholder når omgivelsestemperaturen er for høy.• Luftventilene er blokkerte. Installer klimaanlegget på en plass hvor luftventilene er frie for gardiner, skjermer, møbler osv.• Den utvendige temperaturen er under 18°C. Du må ikke forsøke å bruke klimaanlegget ditt i modus for kjøling når den utvendige temperaturen er under 18°C. |

Merk: Dersom problemene vedvarer, slå av apparatet og kople det fra strømforsyningen, ta deretter kontakt med ditt nærmeste godkjente Whirlpool Kundeservicesenter. Forsøk ikke å fjerne, reparere, demontere, eller endre på apparatet på egenhånd.

SERVICE-AVDELING

Før du kontakter kundeservice:

1. Prøv å løse problemet på egenhånd basert på beskrivelsene oppgitt i "Problemløsningen".
2. Slå apparatet av og på for å se om feilen retter seg.

Dersom feilen ikke forsvinner når du har utført kontrollene over, kontakt kundeservice.

Vennligst oppgi:

- en kort beskrivelse av feilen;
- den nøyaktige klimaanleggmodellen;
- servicenummeret (dette er nummeret du finner under ordet Service på service-merket som er plassert på siden eller i bunnen av enheten innendørs).
- Servicenummeret finner du også i garantiheftet
- din fulle adresse;
- ditt telefonnummer.

Dersom det er nødvendig med reparasjoner, ta kontakt med **Kundeservisesenteret** (Bruk av originale reservedeler og skikkelig reparasjon garanteres).

Du må legge ved den originale fakturaen.

Dersom man ikke følger disse anvisningene, kan det gå utover sikkerheten og kvaliteten på produktet.

SERVICE 0000 000 00000



Merk: dersom du ønsker en fullstendig brukerveiledning for apparatet ditt, vennligst last den ned fra nettstedet ved å benytte lenken nedenfor: docs.whirlpool.eu ved å benytte QR-koden

**Whirlpool EMEA
Via Pisacane 1
20016 PERO (MI) ITALIA**



ZASADY BEZPIECZEŃSTWA

PRZECZYTAĆ I ŚCIŚLE PRZESTRZEGAĆ

- Pełną instrukcję obsługi można uzyskać ze strony docs.whirlpool.eu lub dzwoniąc na numer podany w karcie gwarancyjnej.
- Przed przystąpieniem do użytkowania urządzenia należy zapoznać się instrukcjami bezpieczeństwa. Przechowywać w podręcznym miejscu w celu skorzystania w przyszłości.
- W instrukcji oraz na samym urządzeniu znajdują się ważne ostrzeżenia dotyczące bezpieczeństwa, które należy zawsze uwzględniać. Producent urządzenia nie ponosi odpowiedzialności za jakiegokolwiek szkody wynikłe z nieprzestrzegania niniejszych instrukcji bezpieczeństwa, nieprawidłowego użytkowania urządzenia lub niewłaściwego ustawienia elementów sterujących.
- ⚠ Urządzenie wykorzystuje łatwopalne środki chłodzące (R290), maksymalna wielkość ładunku środka chłodzącego wynosi 0,3 kg. Urządzenie może być montowane, eksploatowane i przechowywane w pomieszczeniu o powierzchni podłogi powyżej 14.5m². Wysokość pomieszczenia powinna przekraczać 2,2 m.
⚠ Urządzenie było testowane w warunkach zewnętrznego ciśnienia statycznego w zakresie 0,95 MPa - 1,05 MPa.
- ⚠ Małe dzieci (0-3 lat) nie powinny przebywać w pobliżu urządzenia. Dzieci (3-8 lat) nie powinny przebywać w pobliżu urządzenia bez stałego nadzoru. Dzieci w wieku 8 lat i starsze, osoby o ograniczonej sprawności fizycznej, sensorycznej lub umysłowej oraz osoby bez odpowiedniego doświadczenia i wiedzy mogą korzystać z urządzenia wyłącznie pod nadzorem lub po otrzymaniu odpowiednich instrukcji dotyczących bezpiecznego użytkowania urządzenia oraz pod warunkiem, że rozumieją zagrożenia związane z obsługą urządzenia. Nie należy dopuszczać, by urządzeniem bawiły się dzieci. Dzieci nie mogą bez nadzoru czyścić ani konserwować urządzenia.

DOZWOLONE UŻYTKOWANIE

- ⚠ OSTRZEŻENIE: urządzenie nie zostało przeznaczone do obsługi za pomocą zewnętrznego urządzenia, np. timera, ani niezależnego systemu zdalnego sterowania.
- ⚠ Urządzenie jest przeznaczone do użytku w gospodarstwach domowych oraz do podobnych zastosowań takich jak: hotele i biura.
- ⚠ Urządzenie nie jest przeznaczone do użytku przemysłowego.
- ⚠ Należy zawsze najpierw wyłączyć klimatyzator pilotem lub przyciskiem zasilania na panelu produktu.
Nie wyłączać urządzenia wyłącznikiem, ani poprzez wyciągnięcie wtyczki.
Klimatyzator należy odłączyć od zasilania jeśli nie będzie przez dłuższy czas użytkowany lub podczas wyładowań atmosferycznych.

ZASADY BEZPIECZEŃSTWA

⚠ Nie umieszczać żadnych przedmiotów w otworach wylotu powietrza - ryzyko obrażeń. Nie blokować w żaden sposób otworów wentylacyjnych urządzenia.

INSTALACJA URZĄDZENIA

- ⚠ Przemieszczanie oraz montaż urządzenia musi być wykonywane przez co najmniej dwie osoby – ryzyko obrażeń. Podczas wypakowywania i instalacji stosować rękawice ochronne - ryzyko skaleczenia.
- ⚠ Instalacja, podłączenie zasilania oraz wszelkie naprawy muszą być przeprowadzane przez wykwalifikowanego technika, zgodnie z lokalnymi przepisami dotyczącymi okablowania.

Nie naprawiać ani nie wymieniać żadnej części urządzenia jeśli nie jest to wyraźnie dozwolone w instrukcji obsługi.

Nie należy pozwalać dzieciom zbliżyć się do miejsca instalacji. Po rozpakowaniu urządzenia należy sprawdzić, czy nie zostało uszkodzone podczas transportu.

W przypadku problemów, należy skontaktować się z najbliższym serwisem technicznym.

Po zakończeniu instalacji, niepotrzebne elementy opakowania (plastik, elementy ze styropianu, itd.) należy przechowywać poza zasięgiem dzieci - ryzyko uduszenia.

Przed przystąpieniem do jakichkolwiek czynności montażowych urządzenie należy odłączyć od zdalnego źródła zasilania elektrycznego. Występuje ryzyko porażenia prądem.

Podczas instalacji upewnić się, że urządzenie nie może uszkodzić przewodu zasilającego. Występuje ryzyko porażenia prądem. Urządzenie można uruchomić dopiero po zakończeniu instalacji.

⚠ Elastyczny przewód wylotowy umożliwia ustawienie klimatyzatora w odległości od 60 cm do 170 cm od okna lub drzwi. Urządzenia z dodatkową nagrzewnicą muszą znajdować się w odległości minimum 100 cm od powierzchni palnej.

ZASADY BEZPIECZEŃSTWA

- ⚠ Klimatyzatora nie wolno używać w pomieszczeniu, w którym jest duża wilgotność, takim jak łazienka lub pralnia.
- ⚠ Przed przeniesieniem urządzenia należy odłączyć przewód zasilający.

ZASADY BEZPIECZNEGO PODŁĄCZENIA ELEKTRYCZNEGO

- ⚠ Napięcie zasilania w sieci musi być zgodne z napięciem znamionowym urządzenia. Urządzenie powinno być podłączone do oddzielnego obwodu. Średnica przewodu zasilającego musi być zgodna z wymogami.
- ⚠ Należy zapewnić możliwość odłączenia urządzenia od zasilania przez wyciągnięcie wtyczki. Urządzenie musi posiadać uziemienie zgodne z obowiązującymi normami krajowymi dotyczącymi sprzętu elektrycznego..
- ⚠ Zaleca się zastosowanie bezpiecznika lub wyłącznika zwłocznego. Przewody muszą być zgodnie z lokalnymi i krajowymi przepisami elektrycznymi, muszą być instalowane przez wykwalifikowanego elektryka.
- ⚠ Nie stosować przedłużaczy, rozdzielaczy ani adapterów. Po zakończeniu instalacji użytkownik nie powinien mieć dostępu do podzespołów elektrycznych urządzenia. Nie korzystać z urządzenia, będąc mokrym lub na bosą. Nie uruchamiać urządzenia, jeżeli kabel zasilający lub wtyczka są uszkodzone, nie działa ono prawidłowo lub zostało uszkodzone bądź upuszczone.
- ⚠ Jeśli przewód zasilający jest uszkodzony, ze względów bezpieczeństwa jego wymianę na identyczny należy zlecić przedstawicielowi producenta, serwisowi technicznemu lub innej wykwalifikowanej osobie – ryzyko porażenia prądem.
- ⚠ Należy zapewnić bezpieczne uziemienie. Przewód uziemiający musi zostać podłączony przez specjalistę do specjalnej instalacji uziemiającej w budynku. Urządzenie powinno być wyposażone w przełącznik ELCB oraz dodatkowy wyłącznik o odpowiedniej mocy. Wyłącznik powinien posiadać zabezpieczenie magnetycznotermiczne, aby zapewnić ochronę w razie zwarcia i przeciążenia.

| | |
|-------------------------|---|
| Konfiguracja | 9K i 12K |
| Wymagana moc wyłącznika | 16A (typ bezpiecznika: 9k A+ HP,T3.15A/250VAC; inne,T5A/250VAC) |

CZYSZCZENIE I KONSERWACJA

- ⚠ **OSTRZEŻENIE:** Sprawdzić, czy urządzenie zostało wyłączone i odłączone od źródła zasilania przed przystąpieniem do czynności konserwacyjnych; Nigdy nie należy stosować urządzeń czyszczących parą. Występuje ryzyko porażenia prądem.

UTYLIZACJA OPAKOWANIA

- Materiał, z którego zrobione jest opakowanie w 100% nadaje się do recyklingu i jest oznaczony odpowiednim symbolem . Części opakowania nie należy wyrzucać, lecz zutylizować zgodnie z przepisami określonymi przez lokalne władze.

UTYLIZACJA URZĄDZEŃ AGD

- Urządzenie zostało wykonane z materiałów nadających się do recyklingu. Urządzenie należy utylizować zgodnie z miejscowymi przepisami dotyczącymi gospodarki odpadami. Aby uzyskać więcej informacji na temat utylizacji, odzyskiwania oraz recyklingu urządzeń AGD należy skontaktować się z lokalnym urzędem, punktem skupu złomu lub sklepem, w którym zakupiono urządzenie. To urządzenie zostało oznaczone jako zgodne z europejską dyrektywą 2012/19/UE, dotyczącą zużytego sprzętu elektrycznego i elektronicznego (WEEE). Właściwa utylizacja urządzenia pomoże zapobiec ewentualnym negatywnym skutkom dla środowiska oraz zdrowia ludzkiego.







Ten symbol  na urządzeniu lub dołączonej dokumentacji oznacza, że urządzenia nie wolno traktować jak zwykłego odpadu domowego. Należy oddać je do punktu zajmującego się utylizacją i recyklingiem urządzeń elektrycznych i elektronicznych.

DEKLARACJA ZGODNOŚCI

- Gaz chłodzący znajduje się w hermetycznie zamkniętym układzie (R290, GWP 3). Szczegółowe informacje znajdują się na etykiecie znamionowej.

ZASADY BEZPIECZEŃSTWA

Objaśnienie wyświetlanych symboli.

| | | |
|--|--------------------|--|
|  | OSTRZEŻENIE | Symbol ten oznacza, że urządzenie wykorzystuje łatwopalny środek chłodzący. W przypadku wycieku czynnika chłodniczego i narażenia go na działanie zewnętrznego źródła zapłonu, istnieje ryzyko pożaru |
|  | UWAGA | Ten symbol oznacza, że należy uważnie przeczytać instrukcję obsługi |
|  | UWAGA | Ten symbol oznacza, że ten sprzęt powinien być obsługiwany przez serwisantów zgodnie z instrukcją instalacji |
|  | UWAGA | Ten symbol oznacza, że dostępne są informacje w postaci instrukcji obsługi lub instrukcji instalacji |

ZASADY BEZPIECZEŃSTWA DOTYCZĄCE SERWISOWANIA URZĄDZEŃ ZAWIERAJĄCYCH KONKRETNY ŚRODEK CHŁODZĄCY

- Pełną instrukcję zawierającą szczegóły dotyczące instalacji, serwisowania oraz napraw należy pobrać ze strony docs.whirlpool.eu.
 - ⚠ Do przyspieszenia rozmrażania oraz czyszczenia nie stosować środków innych niż wskazane przez producenta.
 - ⚠ Urządzenie może być instalowane tylko w miejscu z dobrą wentylacją, w pomieszczeniu, którego wielkość jest zgodna ze specyfikacją pracy urządzenia; w miejscu, w którym urządzenie nie będzie narażone na źródła zapłonu działające w trybie nieprzerwanym (takie jak otwarte płomienie, działające urządzenie gazowe, działająca nagrzewnica elektryczna).
 - ⚠ Nie przekłuwać ani nie spalać. Należy pamiętać, że środki chłodzące nie mają zapachu. Osoby wykonujące prace związane z obwodem środka chłodzącego lub go otwierające powinny posiadać wydane przez właściwy organ państwowy aktualne świadectwo potwierdzające zdolność bezpiecznej obsługi środków chłodzących zgodnie z wymaganiami uznawanymi przez organy branżowe. Serwisowanie urządzenia należy wykonywać zgodnie z zaleceniami producenta. Prace konserwacyjne i naprawcze wymagające pomocy innego wykwalifikowanego pracownika należy wykonywać pod nadzorem osoby wykwalifikowanej w zakresie łatwopalnych środków chłodzących. Urządzenie może być instalowane, eksploatowane i przechowywane w pomieszczeniu o powierzchni podłogi powyżej 14.5 m². Instalacja orurowania wymaga pomieszczenia o powierzchni podłogi większej niż 14.5 m². Orurowanie będzie spełniać wymogi krajowych regulacji dotyczących gazu. Maksymalna wielkość ładunku środka chłodzącego to 0,3 kg. Jeśli złącza kołnierzowe są wykorzystywane ponownie, należy wykonać ponowne łączenie elementów kielichowych.
1. Transport urządzenia zawierającego łatwopalny środek chłodzący będzie odbywał się zgodnie z przepisami o przewozie.
 2. Oznaczenie urządzenia przy użyciu symboli będzie zgodne z krajowymi przepisami.
 3. Utylizacja urządzenia zawierającego łatwopalne środki chłodzące będzie odbywać się zgodnie z krajowymi przepisami.

ZASADY BEZPIECZEŃSTWA

4. Przechowywanie urządzenia / urządzeń powinno być zgodne z zaleceniami producenta.
5. Opakowanie na czas przechowywania (niesprzedanego) urządzenia powinno zapewniać taką ochronę, aby żadne mechaniczne uszkodzenie sprzętu wewnątrz opakowania nie powodowało wycieku środka chłodzącego. Maksymalna liczba urządzeń, które mogą być przechowywane razem jest określona przepisami krajowymi.

6. Informacje na temat serwisu.

6-1 Kontrola obszaru

Przed rozpoczęciem pracy z systemem zawierającym łatwopalne środki chłodzące należy przeprowadzić kontrolę bezpieczeństwa, aby zapewnić ograniczenie do minimum ryzyka zapłonu. W razie konieczności naprawy układu chłodzenia, należy podjąć następujące środki ostrożności przed przystąpieniem do pracy.

6-2 Procedura pracy

Prace należy prowadzić zgodnie z kontrolowaną procedurą, aby zminimalizować ryzyko pojawienia się łatwopalnego gazu lub oparów.

6-3 Ogólny obszar roboczy

Wszyscy konserwatorzy oraz inne osoby pracujące w pobliżu powinny zostać poinformowane o charakterze wykonywanych prac. Należy unikać wykonywania pracy w zamkniętych przestrzeniach.

6-4 Sprawdzanie obecności środka chłodzącego

Miejsce pracy powinno być kontrolowane za pomocą odpowiedniego wykrywacza środka chłodzącego zarówno przed, jak i podczas pracy, aby umożliwić technikowi wykrycie atmosfery zagrożonej substancjami łatwopalnymi. Upewnij się, czy urządzenie stosowane do wykrywania nieszczelności jest odpowiednie do łatwopalnych środków chłodzących, tj. nie wywołuje iskier, jest odpowiednio uszczelnione i jest samoistnie bezpieczne.

6-5 Obecność gaśnicy

Jeśli w pobliżu sprzętu zawierającego środki chłodnicze lub na jakiejś jego części mają być wykonywane jakiegokolwiek prace wymagające wysokiej temperatury, należy zadbać o łatwą dostępność odpowiedniego sprzętu gaśniczego. W pobliżu miejsca pracy powinna znajdować się sucha gaśnica proszkowa lub gaśnica CO₂.

6-6 Brak źródeł zapłonu

Osobom prowadzącym prace przy układzie chłodzenia wymagające odkrycia przewodów zawierających obecnie lub w przeszłości łatwopalny środek chłodzący zabrania się używania źródeł zapłonu w sposób, który mógłby prowadzić do zagrożenia pożarem lub eksplozją. Wszelkie potencjalne źródła zapłonu, w tym papierosy, powinny być w wystarczającej odległości od miejsca instalacji, naprawy, demontażu lub utylizacji, ponieważ w tym czasie łatwopalne środki chłodzące mogą potencjalnie zostać uwolnione do otoczenia. Przed rozpoczęciem prac, obszar wokół sprzętu powinien zostać skontrolowany, aby upewnić się, że nie ma zagrożeń pożarowych ani ryzyka zapłonu. Należy wystawić znaki "Zakaz palenia".

6-7 Wentylacja obszaru

Upewnij się, czy miejsce jest otwarte i posiada odpowiednią wentylację przed otwarciem układu lub przed przystąpieniem do jakichkolwiek prac związanych z wysoką temperaturą. Podczas wykonywania prac należy zapewnić odpowiedni poziom wentylacji. Zadaniem wentylacji jest bezpieczne rozpraszanie wszelkich uwolnionych środków chłodzących i sprawne odprowadzanie ich na zewnątrz, do atmosfery.

6-8 Kontrola urządzeń chłodzących

W razie wymiany komponentów elektrycznych, należy się upewnić, że są one odpowiednie do danego celu oraz spełniają wymogi specyfikacji. Należy przez cały czas przestrzegać wytycznych

ZASADY BEZPIECZEŃSTWA

producenta dotyczących konserwacji i serwisowania. W razie wątpliwości skontaktować się z działem technicznym producenta w celu uzyskania pomocy. W instalacjach zawierających łatwopalne środki chłodzące należy przeprowadzać następujące kontrole:

- Rzeczywista wielkość ładunku jest odpowiednia do wielkości pomieszczenia, w którym zainstalowane są części zawierające środek chłodzący;
- System wentylacji oraz otwory wentylacyjne działają prawidłowo i nie są zablokowane;
- W razie używania pośredniego obwodu chłodzącego, wtórny obwód musi być sprawdzany pod kątem obecności środka chłodzącego;
- Oznaczenie sprzętu musi być widoczne i czytelne. Oznaczenia i znaki nieczytelne należy wymienić
- Przewód chłodzący oraz komponenty powinny być zainstalowane w taki sposób, by prawdopodobieństwo ekspozycji na substancję mogącą prowadzić do korozji komponentów zawierających środek chłodzący było znikome, chyba że komponenty te są zbudowane z materiałów samoistnie odpornych na korozję lub są odpowiednio przed korozją zabezpieczone.

6-9 Sprawdzenie urządzeń elektrycznych

Naprawa i konserwacja komponentów elektrycznych musi obejmować początkowe kontrole bezpieczeństwa oraz procedury kontroli komponentów. W razie pojawienia się usterki, która może mieć wpływ na bezpieczeństwo, należy odłączyć zasilanie elektryczne od obwodu aż do momentu rozwiązania problemu. Jeśli nie można natychmiast usunąć usterki, a konieczne jest kontynuowanie pracy, należy wdrożyć odpowiednie rozwiązanie tymczasowe. Fakt ten należy zgłosić do właściciela sprzętu, aby mieć pewność, że wszystkie strony będą poinformowane. Początkowe kontrole bezpieczeństwa obejmują kontrole:

- Wyłączenia kondensatorów: czynność tę należy wykonać w sposób bezpieczny, by nie dopuścić do iskrzenia;
- Wyłączenia komponentów elektrycznych oraz braku ekspozycji przewodów podczas ładowania, odzysku oraz czyszczenia systemu;
- Ciągłości uziemienia.

7. Naprawy szczelnych komponentów

Podczas naprawy szczelnych komponentów należy odłączyć całe zasilanie elektryczne od sprzętu, nad którym prowadzone są prace, przed przystąpieniem do zdjęcia uszczelnionego źródła elektrycznego zasilającego sprzęt podczas serwisowania. Następnie należy zapewnić jakąś formę stałej kontroli ewentualnych nieszczelności, zlokalizowanej w najbardziej krytycznych punktach, by ostrzegać przed potencjalnie niebezpieczną sytuacją. Podczas prac przy komponentach elektrycznych szczególną uwagę należy zwrócić na dopilnowanie, aby w żaden sposób nie uszkodzić obudowy, co mogłoby wpłynąć na poziom zabezpieczenia. Dotyczy to uszkodzeń przewodów, nadmiernej liczby podłączeń, złączy które nie spełniają oryginalnych specyfikacji, uszkodzeń uszczelek, nieprawidłowego montażu dławików itp.

Sprawdzić, czy aparat jest bezpiecznie zamontowany. Sprawdzić, czy parametry uszczelek i materiałów uszczelniających nie pogorszyły się do tego stopnia, że nie są one w stanie spełniać swojej funkcji, tj. eliminować zagrożenie łatwopalaną atmosferą. Części zamienne muszą spełniać specyfikacje techniczne producenta.

UWAGA:

Stosowanie uszczelnienia silikonowego może uniemożliwiać skuteczność działania pewnych typów urządzeń wykrywających nieszczelności. Samoistnie bezpieczne komponenty nie wymagają odizolowania przed przystąpieniem do pracy przy nich.

8. Naprawa samoistnie bezpiecznych komponentów

Nie stosować żadnych stałych obciążeń indukcyjnych ani pojemnościowych w obwodzie bez

ZASADY BEZPIECZEŃSTWA

uprzedniego sprawdzenia, czy nie przekraczają one wartości dopuszczalnego napięcia oraz natężenia dotyczącego stosowanego sprzętu. Samoistnie bezpieczne komponenty jako jedyne mogą pracować będąc podłączone do zasilania w obecności atmosfery łatwopalnej. Należy zapewnić prawidłowe wzorcowanie aparatury badawczej. Komponenty mogą być wymieniane jedynie na części określone przez producenta. Inne części mogą skutkować zapłonem środka chłodzącego w atmosferze w związku z nieszczelnością.

9. Okablowanie

Sprawdzić, czy okablowanie nie jest zużyte bądź skorodowane oraz czy nie podlega nadmiernemu ciśnieniu, drganiom, działaniu ostrych krawędzi lub niesprzyjających warunków atmosferycznych. Podczas kontroli należy również uwzględnić efekty starzenia oraz ciągłych drgań wywoływanych przez takie źródła jak sprężarki lub wentylatory.

10. Wykrywanie łatwopalnych środków chłodzących

W żadnych okolicznościach nie stosować potencjalnych źródeł zapłonu w celu wyszukania lub wykrywania nieszczelności środka chłodzącego. Nie stosować lampy halogenowej (ani innego wykrywacza wykorzystującego otwarty płomień).

10. Metody wykrywania nieszczelności

Następujące metody wykrywania nieszczelności są dopuszczane w układach zawierających łatwopalne środki chłodzące:

- Można zastosować elektroniczne wykrywacze nieszczelności do wykrywania łatwopalnych środków chłodzących, lecz ich czułość może nie być wystarczająca lub mogą one wymagać recalibracji. (Sprzęt do wykrywania powinien być skalibrowany w środowisku wolnym od środków chłodniczych.)
- Sprawdzić, czy wykrywacz nie jest potencjalnym źródłem zapłonu i czy jest odpowiedni do stosowanego środka chłodzącego.
- Sprzęt do wykrywania nieszczelności powinien być ustawiony na procent LFL środka chłodzącego i skalibrowany dla stosowanego środka chłodzącego, jak również mieć potwierdzony odpowiedni procent gazu (maksymalnie 25 %).
- Do wykrywania nieszczelności nadają się także ciecze, w odniesieniu do większości środków chłodzących, chociaż należy unikać stosowania detergentów zawierających chlor, gdyż może on wchodzić w reakcje ze środkiem chłodzącym i powodować korozję miedzianych przewodów.
- W razie podejrzenia nieszczelności, należy usunąć/wygasić wszystkie otwarte płomienie.
- W przypadku wykrycia nieszczelności wymagającej lutowania, należy całkowicie opróżnić układ ze środka chłodzącego lub odizolować go (za pomocą zaworów odcinających) w części systemu odległej od miejsca wycieku.

11. Usunięcie i odprowadzanie

- Podczas otwierania obwodu chłodzącego w celu przeprowadzenia napraw lub w jakimkolwiek innym celu, należy przestrzegać standardowych procedur. Należy postępować zgodnie z najlepszymi praktykami, ponieważ istnieje niebezpieczeństwo zapalenia.

Należy postępować zgodnie z następującą procedurą:

- Usunąć środek chłodzący;
- Przeczyścić obwód gazem obojętnym;
- Odprowadzić;
- Przeczyścić gazem obojętnym;
- Otworzyć obwód za pomocą cięcia lub lutowania.

Ładunek środka chłodzącego należy zebrać w odpowiednich butlach. Układ należy przeczyścić

ZASADY BEZPIECZEŃSTWA

beztlenowym azotem, by zapewnić bezpieczeństwo urządzenia dla łatwopalnych środków chłodzących. Proces ten należy powtórzyć kilka razy. Nie używać do tego celu sprężonego powietrza ani tlenu. Nie używać do tego celu sprężonego powietrza ani tlenu. Oczyszczanie odbywa się poprzez zlikwidowanie próżni w systemie za pomocą beztlenowego azotu, a następnie napełnianie aż do osiągnięcia ciśnienia roboczego, następnie odprowadzenie go do atmosfery, a potem ponowne wytworzenie próżni. Proces ten będzie powtarzany aż do momentu, kiedy w systemie będzie środka chłodzącego. Kiedy użyta zostanie ostatnia partia azotu beztlenowego, system będzie doprowadzony do ciśnienia atmosferycznego w celu umożliwienia przeprowadzenia pracy. Czynność ta jest absolutnie konieczna, jeśli prace lutowicze mają odbyć się przy przewodach. Upewnić się, że wylot pompy próżniowej nie znajduje się w pobliżu potencjalnych źródeł zapłonu i dostępna jest wentylacja.

12. Procedury napełniania

Oprócz standardowych procedur napełniania należy przestrzegać następujących wymogów:

- Upewnić się, że nie dochodzi do zanieczyszczenia innymi środkami chłodzącymi podczas stosowania sprzętu napełniającego.
- Węże lub przewody powinny być maksymalnie krótkie, aby zminimalizować ilość przebywającego w nich środka chłodzącego.
- Butle należy trzymać w odpowiedniej pozycji, zgodnie z instrukcjami.
- Sprawdzić, czy system chłodzenia jest uziemiony, przed napełnieniem układu środkiem chłodzącym.
- Oznaczyć układ, po zakończeniu napełniania (jeśli nie zostało to jeszcze zrobione).
- Należy uważać, aby nie przepelnić układu chłodzenia. Przed napełnieniem systemu należy sprawdzić ciśnienie za pomocą azotu beztlenowego.

System powinien być sprawdzony pod kątem szczelności po zakończeniu napełniania, lecz przed oddaniem do eksploatacji.

Przed opuszczeniem miejsca pracy należy przeprowadzić kolejny test szczelności.

13. Wycofanie z eksploatacji

Przed wykonaniem tej procedury należy upewnić się, że technik jest w pełni zaznajomiony ze sprzętem oraz wszystkimi jego szczegółami. Zalecaną dobrą praktyką jest zebranie w całości środka chłodzącego w bezpieczny sposób. Przed wykonaniem tej czynności należy pobrać próbki oleju oraz środka chłodzącego na wypadek konieczności przeprowadzenia analizy w związku z ponownym wykorzystaniem środka chłodzącego. Należy zapewnić zasilanie elektryczne przed rozpoczęciem zadania.

- a. Zapoznać się ze sprzętem i jego działaniem.
- b. Odizolować elektrycznie układ.
- c. Przed przystąpieniem do wykonania procedury należy sprawdzić, czy:
 - W razie potrzeby dostępny jest mechaniczny sprzęt przeładunkowy do obsługi butli z chłodziwem;
 - Dostępne są środki ochrony indywidualnej, a ich stosowanie jest prawidłowe;
 - Proces odzysku jest przez cały czas nadzorowany przez osobę kompetentną;
 - Sprzęt odzyskowy oraz butle spełniają wymogi odpowiednich norm.
- d. Wypompować środek chłodzący z układu chłodzącego, jeśli to możliwe.
- e. Jeśli nie można wytworzyć próżni, należy zapewnić kolektor, aby umożliwić usunięcie środka chłodzącego z różnych części układu.
- f. Upewnić się, że butla znajduje się na wadze przed rozpoczęciem odzyskiwania.
- g. Uruchomić sprzęt odzyskowy i postępować zgodnie z instrukcjami.
- h. Nie przepelniać butli. (Nie więcej niż 80 % objętości środka w stanie płynnym).

ZASADY BEZPIECZEŃSTWA

- i. Nie przekraczać maksymalnego ciśnienia roboczego butli, nawet chwilowo.
- j. Kiedy butle są prawidłowo napełnione, a proces zakończony, upewnić się, czy butle oraz sprzęt zostały usunięte z miejsca pracy, a wszystkie zawory izolujące w sprzęcie zostały zamknięte.
- k. Odzyskany środek chłodzący nie będzie załadowany do innego układu chłodzącego bez uprzedniego oczyszczenia i sprawdzenia.

14. Oznaczenie

Sprzęt zostanie oznaczony etykietą z informacją, że został wycofany z eksploatacji i opróżniony ze środka chłodzącego. Etykieta będzie podpisana i opatrzona datą. Upewnić się, czy na sprzęcie znajdują się etykiety informujące, że zawiera on łatwopalny środek chłodzący.

15. Odzyskiwanie

W razie usuwania środka chłodzącego z systemu, zarówno w związku z serwisowaniem, jak i wycofaniem z eksploatacji, należy przestrzegać dobrej praktyki bezpiecznego usuwania środków chłodzących. Podczas przenoszenia środka chłodzącego do butli należy upewnić się, że właściwe butle do odzysku środka chłodzącego są stosowane. Sprawdzić, czy dostępna jest odpowiednia liczba butli mogących pomieścić odzyskiwany z systemu środek. Wszystkie stosowane butle mają być przeznaczone do odzysku środka chłodzącego i oznaczone etykietą danego środka (tj. specjalne butle do odzysku środka chłodzącego). Butle muszą posiadać zawór nadmiarowy oraz zawory odcinające, w dobrym stanie technicznym. Puste butle do odzysku są usuwane oraz, jeśli to możliwe, chłodzone przed przystąpieniem do odzysku. Sprzęt do odzysku musi być w dobrym stanie technicznym wraz z instrukcjami dotyczącymi dostępnego sprzętu i musi być odpowiedni do odzysku łatwopalnych środków chłodzących. Dodatkowo, dostępny musi być zestaw skalibrowanych wag w dobrym stanie technicznym. Węże muszą być wyposażone w szczelne złącza odcinające i być w dobrym stanie technicznym. Przed przystąpieniem do użycia maszyny do odzysku należy sprawdzić, czy jest ona w dobrym stanie technicznym, czy była prawidłowo konserwowana oraz czy wszelkie powiązane komponenty elektryczne zostały uszczelnione, aby zapobiec zapłonowi w razie uwolnienia środka chłodzącego. W razie jakichkolwiek wątpliwości należy skontaktować się z producentem. Odzyskany środek chłodzący należy oddać do dostawcy środka chłodzącego w prawidłowej butli odzyskowej i dołączyć ustalony dokument dotyczący przesyłu odpadów. Nie mieszać środków chłodzących w jednostkach odzyskowych, a w szczególności w butlach. W razie konieczności usunięcia olejów sprężarki należy upewnić się, że zostały one usunięte w takim zakresie, aby mieć pewność, że łatwopalny środek chłodzący nie pozostał w środku smarnym.. Proces usuwania powinien być przeprowadzony przed oddaniem sprężarki do dostawcy. W celu przyspieszenia tego procesu stosowane będzie jedynie elektryczne podgrzewanie korpusu sprężarki. Kiedy olej zostanie spuszczone z systemu, będzie on w bezpieczny sposób zebrany i zutylizowany. Przed przystąpieniem do przeniesienia lub przesunięcia klimatyzatora, należy poradzić się serwisanta w zakresie odłączania i ponownego podłączenia urządzenia. Nie umieszczać żadnych innych produktów elektrycznych ani urządzeń domowych pod jednostką wewnętrzną lub zewnętrzną. Skropliny wydostające się z urządzenia mogą doprowadzić do ich zawilgocenia i w konsekwencji uszkodzenia mienia. Nie blokować w żaden sposób otworów wentylacyjnych urządzenia. Urządzenie należy przechowywać w miejscu z dobrą wentylacją, w pomieszczeniu, którego wielkość jest zgodna ze specyfikacją pracy urządzenia. Urządzenie powinno być przechowywane w pomieszczeniu bez stale działających otwartych płomieni (np. bez działającego urządzenia gazowego) oraz źródeł zapłonu (np. działającego grzejnika elektrycznego). Nie wolno stosować złączy mechanicznych oraz złączy kołnierzowych wielokrotnego użytku.

Interfejs użytkownika



Rozpoczęcie pracy z klimatyzatorem



POWER

1. Nacisnąć przycisk zasilania, aby uruchomić lub wyłączyć klimatyzator.



MODE

2. Nacisnąć przycisk trybu, aby wybrać tryb pracy w sekwencji suszenie, wentylator lub ogrzewanie.



3. Nacisnąć przycisk regulacji temperatury, aby ustawić żadaną temperaturę.



FAN

4. Nacisnąć przycisk FAN, aby wybrać żadaną prędkość wentylatora w sekwencji wysoka, średnia, niska.



Zerowanie filtra

1. Kiedy świeci się kontrolka zerowania filtra, należy wyjąć, oczyścić i wymienić filtr powietrza. Zobacz "Czyszczenie filtra".
2. Po wymianie filtra powietrza, należy nacisnąć i zwolnić przycisk FILTER.

UWAGA: Po 360 godzinach pracy wentylatora, zaświeci się kontrolka filtra. Będzie się ona świeciła przez 180 godzin lub do momentu aż użytkownik naciśnie przycisk FILTER.

Po 180 godzinach, kontrolka zgaśnie automatycznie.

WAŻNE:

- * Przy włączeniu klimatyzatora po raz pierwszy po podłączeniu, jest on uruchamiany w trybie 6th Sense.
- * Na wyświetlaczu klimatyzatora pokaże się ustawiona temperatura. Wyświetlacz wyświetli temperaturę otoczenia jedynie w trybie uśpienia.
- * W przypadku zmiany trybu podczas pracy klimatyzatora, sprężarka zatrzyma się na 3 do 5 minut zanim zostanie ponownie uruchomiona. Jeśli w tym czasie użytkownik naciśnie przycisk, sprężarka nie zostanie uruchomiona ponownie przez kolejne 3 do 5 minut.
- * W trybie chłodzenia lub suszenia, sprężarka i wentylator skraplacza przerywają pracę, gdy temperatura w pomieszczeniu osiągnie żadaną temperaturę
- * Nie można ustawić temperatury w trybie Tylko wentylator.
- * Funkcja ogrzewania nie będzie dostępna w klimatyzatorach posiadających tylko funkcję chłodzenia.
- * Poniższe tryby pracy można ustawić jedynie przy użyciu pilota.



- * W przypadku awarii zasilania, po przywróceniu zasilania klimatyzator podejmie pracę na poprzednio skonfigurowanych ustawieniach.
- * Jeśli urządzenie działa w otoczeniu o UNLIKELY VERY HUMIDITY (WYJĄTKOWO WYSOKIEJ WILGOTNOŚCI), woda będzie zbierać się w zbiorniku wewnątrz urządzenia. W przypadku napełnienia zbiornika, klimatyzator przestanie działać a na wyświetlaczu wyświetlony zostanie komunikat "E5" informujący o potrzebie opróżnienia wewnętrznego zbiornika. Z tyłu urządzenia znajduje się plastikowy wąż; należy przenieść urządzenie w bezpieczne miejsce i ułożyć wąż tak, aby umożliwić odprowadzenie wody.

Pilot

Umieścić baterie w pilocie

1. Włożyć szpilkę i delikatnie nacisnąć klapkę baterii, wysuwając ją w stronę wskazaną strzałką, zgodnie z rysunkiem.
2. Włożyć 2 baterie AAA (1,5V). Sprawdzić czy bieguny "+" i "-" są właściwie ustawione.
3. Zamknij klapkę komory baterii w pilocie.

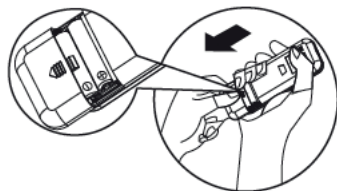

• Ustawienie zdalnego sterowania

Po każdej wymianie baterii w pilocie, pilot fabrycznie przestawia się na tryb Pompy Ciepła. Pilot zdalnego sterowania pompą ciepła AC może być używany do sterowania modelami AC tylko z funkcją chłodzenia.

- Pilot jest w stanie sterować działaniem klimatyzatora w zasięgu do 7 m.

Uwaga: prosimy postępować zgodnie instrukcją właściwą dla pilota otrzymanego do obsługi klimatyzatora.

Opis funkcji przycisków

1. Przycisk ON/OFF (WŁ./WYŁ.)

Naciśnięcie tego przycisku spowoduje włączenie lub wyłączenie urządzenia.

2. PRZYCIISK MODE

Służy do wyboru trybu pracy.

3. PRZYCIISK FAN

Służy do ustawiania prędkości pracy wentylatora w następującej sekwencji: automatyczna, wysoka, średnia lub niska.

4-5. PRZYCIISK TEMPERATURE

Służą do ustawiania temperatury w pomieszczeniu. Służy do ustawiania trybu timera oraz zegara czasu rzeczywistego.

6. PRZYCIISK 6th SENSE

Ustawia lub anuluje tryb 6th Sense. W tym trybie temperatura i prędkość wentylatora są automatycznie ustawiane na podstawie aktualnej temperatury pomieszczenia.

7. PRZYCIISK SWING

Służy do włączania lub wyłączania regulacji odchylenia żaluzji poziomych oraz ustawieniażądanego kierunku przepływu powietrza (górną/dół).

8. PRZYCIISK SLEEP

1) Krótkie naciśnięcie: ustawia lub anuluje tryb uśpienia Sleep Mode. Uśpienie może zostać ustawione w trybie chłodzenia, ogrzewania lub suszenia. Funkcja ta daje bardziej komfortowe środowisko do snu.

2) Długie naciśnięcie: przytrzymanie przez 3 sekundy włącza lub wyłącza podświetlenie wyświetlacza urządzenia.

9. PRZYCIISK AROUND U

Wykorzystywany do rozpoczęcia lub anulowania funkcji Around U. Po naciśnięciu tego przycisku, pilot przekazuje aktualną temperaturę pokojową otoczenia do urządzenia, a urządzenie dostosuje swoje działanie do tej temperatury, pozwalając czuć się bardziej komfortowo.

10. PRZYCIISK TIMER

Służy do ustawienia lub anulowania timera.

Służy do ustawienia lub anulowania wyłączenia timera.

11. PRZYCIISK SILENT

Służy do ustawiania lub anulowania trybu cichego Silent. Należy wcisnąć przycisk silent, aby urządzenie działało na niskim poziomie głośności, utrzymując cichą i komfortową atmosferę w pomieszczeniu.

Uwaga: W ekstremalnych warunkach środowiskowych można zauważyć chwilowy lekki wzrost poziomu hałasu ze względu na konieczność szybkiego osiągnięcia komfortowej temperatury.

Sterowanie urządzeniem za pomocą pilota

- Aby sterować urządzeniem za pomocą pilota, należy ukierunkować go na odbiornik sygnału na jednostce wewnętrznej. Dzięki temu sygnał zostanie odebrany prawidłowo.
- Podczas wysyłania komunikatu z pilota, symbol będzie migał przez 1 sekundę. Po odebraniu sygnału, urządzenie wyemituje krótki sygnał dźwiękowy.

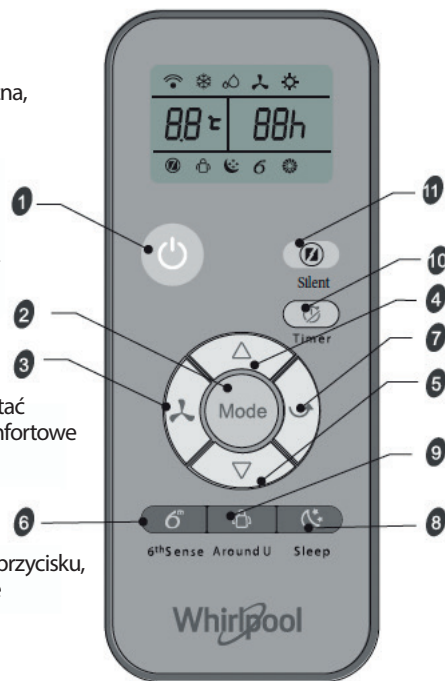
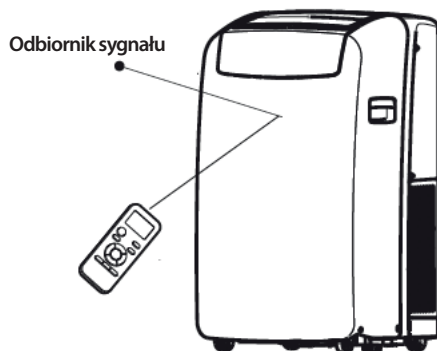

Symbole na wyświetlaczu pilota

- | | | | | | | | |
|--|---------------------------|--|-----------------------------------|--|----------------------|--|------------------------------------|
| | Wskaźnik chłodzenia | | Automatyczna prędkość wentylatora | | Kontrolka 6th Sense | | Wysyłanie sygnału |
| | Wskaźnik Dry | | Wysoka prędkość wentylatora | | Wskaźnik trybu Sleep | | Wyświetlacz timera |
| | Wskaźnik Tylko wentylator | | Średnia prędkość wentylatora | | Wskaźnik Around U | | Wyświetlacz ustawionej temperatury |
| | Wskaźnik ogrzewania | | Niska prędkość wentylatora | | Wskaźnik Silent | | |

Konserwacja

Opróżnianie klimatyzatora

(Należy podłączyć wąż drenażowy w trybie ogrzewania, w przeciwnym razie urządzenie przestanie działać po osiągnięciu poziomu ostrzegawczego.)

1. Nacisnąć przycisk ON/OFF (WŁ./WYŁ), aby wyłączyć klimatyzator.
2. Odłączyć wtyczkę klimatyzatora, aby odciąć zasilanie.
3. Delikatnie i stabilnie przenieść urządzenie w miejsce odprowadzania wody lub na zewnątrz, aby rozpocząć drenaż. Nie należy zmieniać położenia urządzenia przed całkowitym opróżnieniem go z wody.
4. Wyjąć dodatkowy korek drenażowy i całkowicie zlać wodę.
5. Zdjąć główny wąż drenażowy z uchwytu. Wyjąć korek z końca głównego węża drenażowego i całkowicie spuścić wodę.

UWAGA: Jeśli po użyciu klimatyzator będzie składowany, należy zapoznać się z rozdziałem "Składowanie po eksploatacji".

6. Należy ponownie założyć korek oraz korek dodatkowy.
7. Ponownie zamocować główny wąż drenażowy w uchwycie.
8. Ustawić klimatyzator w położeniu wyjściowym.
9. Podłączyć wtyczkę do gniazda lub ponownie podłączyć zasilanie.
10. Nacisnąć przycisk ON/OFF (WŁ./WYŁ), aby uruchomić klimatyzator.

Czyszczenie filtra powietrza

1. Nacisnąć przycisk ON/OFF (WŁ./WYŁ), aby wyłączyć klimatyzator.
2. Otworzyć drzwiczki panelu filtra z tyłu klimatyzatora i wymontować go.
3. Wyjąć filtr powietrza z drzwiczek panelu.
4. Filtr można oczyścić za pomocą odkurzacza. Jeśli filtr jest bardzo zabrudzony, należy go oczyścić roztworem ciepłej wody i delikatnego detergentu.

UWAGA: Nie myć filtra w zmywarce ani nie używać do tego celu żadnych środków chemicznych.

5. W celu zapewnienia maksymalnej wydajności, należy wysuszyć dokładnie filtr powietrza przed założeniem go z powrotem w urządzeniu.
6. Ponownie zamocować filtr powietrza w drzwiczkach panelu.
7. Założyć drzwiczki panelu filtra.
8. Nacisnąć przycisk ON/OFF (WŁ./WYŁ), aby uruchomić klimatyzator.

Czyszczenie z zewnątrz

1. Odłączyć wtyczkę klimatyzatora, aby odciąć zasilanie.
2. Wyjąć filtr i wyczyścić go oddzielnie. Zobacz "Czyszczenie filtra powietrza"
3. Należy wytrzeć zewnętrzne części klimatyzatora miękką, wilgotną ściereczką.
4. Podłączyć wtyczkę do gniazda lub ponownie podłączyć zasilanie.
5. Nacisnąć przycisk ON/OFF (WŁ./WYŁ), aby uruchomić klimatyzator.

Utylizacja baterii

Aby chronić zasoby naturalne i promować recykling materiałów, należy oddzielać baterie od innego rodzaju odpadów i przekazywać je do lokalnego punktu selektywnej zbiórki odpadów.

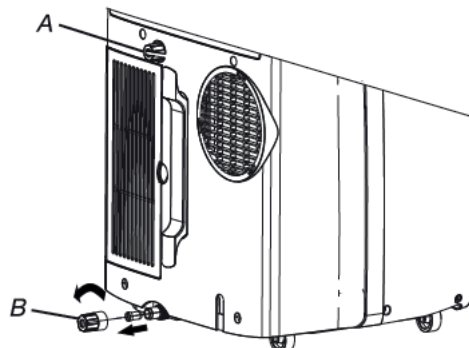

A. Dodatkowy korek
B. Korek węża drenażowego

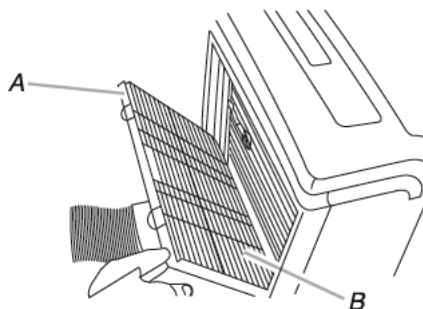

A. Drzwiczki panelu filtra
B. Filtr powietrza

Składowanie po eksploatacji

1. Zlać wodę z klimatyzatora (zobacz "Opróżnianie klimatyzatora")
2. Uruchomić klimatyzator ustawiony na tryb Tylko wentylator na około 12 godzin, aby wysuszyć urządzenie.
3. Odłączyć klimatyzator od zasilania.
4. Wymontować elastyczny przewód wylotowy i przechowywać wraz z klimatyzatorem w czystym, suchym miejscu. Zobacz "Instrukcja montażu."
5. Zdjąć zestaw okienny - należy go składować wraz z klimatyzatorem w suchym, czystym pomieszczeniu. Zobacz "Instrukcja montażu."
6. Wyjąć i oczyścić filtr. Zobacz "Czyszczenie filtra powietrza"
7. Wyczyścić zewnętrzne elementy klimatyzatora. Zobacz "Czyszczenie z zewnątrz."
8. Ponownie założyć filtr.
9. Wyjąć baterie i przechowywać pilot zdalnego sterowania wraz z klimatyzatorem w czystym, suchym miejscu.

Instrukcja instalacji

Narzędzia i części

Należy zgromadzić wszystkie potrzebne narzędzia i części przed przystąpieniem do montażu. Przeczytać i postępować zgodnie z instrukcjami dołączonymi do wymienionych tutaj narzędzi.

1. Wymagane narzędzia

- Wkrętak Phillips
- Piła
- Bezprzewodowe wiertło i nasadka 1/8"
- Nożyczki
- Ołówek

2. Dostarczone części

Firma dostarcza tylko jeden plan instalacji klimatyzatora. Zobacz "Instalacja klimatyzatora".

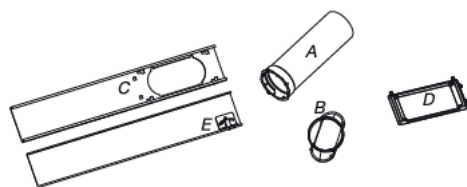

- A.** Elastyczny przewód wylotowy
- B.** Okienny adapter wylotowy
- C.** Suwnica zewnętrzna
- D.** Osłona przeciwdeszczowa
- E.** Suwnica wewnętrzna

Wymagania dotyczące lokalizacji

UWAGI:

- Elastyczny przewód wylotowy umożliwia ustawienie klimatyzatora w odległości od 60 cm do 170 cm od okna lub drzwi.
Urządzenia z dodatkową nagrzewnicą muszą znajdować się w odległości minimum 100 cm od powierzchni palnych.
Urządzenie może być instalowane, eksploatowane i przechowywane w pomieszczeniu o powierzchni podłogi powyżej 14.5 m² i wyższym niż 2,2 m.
Lokalne klimatyzatory zostały stworzone w celu zapewnienia dodatkowego chłodzenia w pomieszczeniu.
- Aby zapewnić odpowiednią wentylację, należy zachować wymaganą odległość wylotu powietrza od ściany lub innych przedmiotów co najmniej 60 cm.
- Nie blokować wylotu powietrza.
- Zapewnić łatwy dostęp do uziemionego gniazda.

Wymagania elektryczne

- Lokalny klimatyzator powinien być podłączony do zabezpieczonego gniazda 220-240V / 50Hz, 20-amp z uziemieniem.
- Stosowanie bezpiecznika lub wyłącznika zwłocznego jest zalecane.
- Przewody muszą być zgodnie z lokalnymi i krajowymi przepisami elektrycznymi i muszą być instalowane przez wykwalifikowanego elektryka. W razie jakichkolwiek pytań należy skontaktować się z wykwalifikowanym elektrykiem.

Należy użyć przewodu zasilającego:

Podłączyć przewód zasilający do uziemionego gniazda.

UWAGI:

- Uszkodzony przewód zasilający należy wymienić na nowy przewód zasilający otrzymany od producenta produktu i nie wolno go naprawiać.
- Temperatura pracy w trybie chłodzenia 21°C-35°C
Temperatura pracy w trybie ogrzewania 7°C-27°C

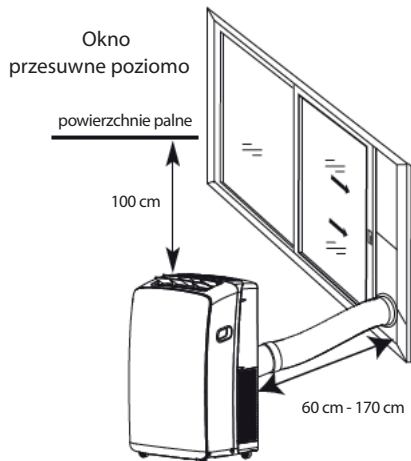
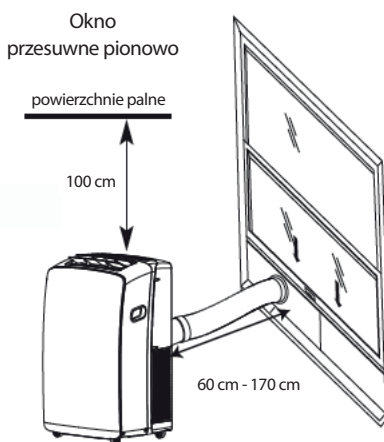

Rozwiązywanie problemów

Często przyczyny problemów z działaniem są błahe i można je bez trudu odnaleźć i usunąć. Prosimy o zapoznanie się z poniższą tabelą przez skontaktowaniem się z serwisem technicznym. W ten sposób możecie Państwo oszczędzić swój czas i uniknąć niepotrzebnych wydatków.

| Problem | Analiza przyczyn |
|---|--|
| Klimatyzator nie działa | <ul style="list-style-type: none">Przewód zasilający jest odłączony. Podłączyć do uziemionego gniazda. Zobacz "Wymagania elektryczne."Spalił się domowy bezpiecznik lub zadziałało urządzenie zabezpieczające. Wymienić bezpiecznik topikowy lub załączyć wyłącznik. Zobacz "Wymagania elektryczne."Nie został naciśnięty przycisk "WŁĄCZ/ WYŁĄCZ". Naciśnąć przycisk ON/OFF (WŁĄCZ/ WYŁĄCZ).Nastąpiła lokalna awaria zasilania. Należy odczekać na przywrócenie zasilania.Zastosowano bezpiecznik lub wyłącznik zwłoczny o niewłaściwej mocy. Wymienić na bezpiecznik lub wyłącznik zwłoczny o odpowiedniej mocy. Zobacz "Wymagania elektryczne." |
| Klimatyzator powoduje spalenie bezpieczników lub zadziałanie wyłączników | <ul style="list-style-type: none">Zbyt wiele urządzeń działa na jednym obwodzie. Przełączyć urządzenia podłączone w jednym obwodzie.Użytkownik próbuje ponownie uruchomić klimatyzator w zbyt krótkim odstępie czasu od jego wyłączenia. Po wyłączeniu klimatyzatora, należy odczekać co najmniej 3 minuty przed próbą ponownego uruchomienia.Użytkownik zmienił tryb. Po wyłączeniu klimatyzatora, należy odczekać co najmniej 3 minuty przed próbą ponownego uruchomienia. |
| Klimatyzator pracuje nieprzerwanie przez zbyt długi czas | <ul style="list-style-type: none">Czy otwarte są drzwi lub okna? Należy pilnować, aby drzwi i okna były zamknięte.W trybie chłodzenia: klimatyzator pracuje w pomieszczeniu, w którym znajduje się dużo osób lub urządzeń generujących ciepło. Podczas gotowania lub kąpieli należy zastosować wentylatory wyciągowe, oraz starać się nie używać urządzeń generujących ciepło podczas najgorętszych pór dnia. Lokalne klimatyzatory zostały stworzone w celu zapewnienia dodatkowego chłodzenia w pomieszczeniu. Wymagany może być klimatyzator o wyższej mocy, w zależności od wielkości schładzanego pomieszczenia.W trybie ogrzewania: klimatyzator ustawiony jest w bardzo chłodnym pomieszczeniu. Lokalne klimatyzatory zostały stworzone w celu zapewnienia dodatkowego ogrzewania w pomieszczeniu. Wymagany może być klimatyzator o wyższej mocy, w zależności od wielkości ogrzewanego pomieszczenia. |
| Klimatyzator pracuje tylko przez krótki czas, ale pomieszczenie nie jest ani chłodne ani gorące | <ul style="list-style-type: none">Ustawić temperaturę zbliżoną do temperatury panującej w pomieszczeniu. Niższa lub wyższa temperatura zadana. Zobacz "Opis trybów działania". |
| Wyświetlenie kodów błędów | <ul style="list-style-type: none">Jeśli wyświetlacz pokazuje kod błędów E5, oznacza to, że w urządzeniu jest maksymalnie dużo wody i trzeba zlać wodę, zobacz "Opróżnianie klimatyzatora". Po opróżnieniu klimatyzatora z wody, można uruchomić go ponownie.Jeśli na wyświetlaczu pokazuje się kod błędów EI/E2/E3/E6/E7/EA, należy skontaktować się z serwisem. |
| Klimatyzator działa, ale nie chłodzi/grzeje | <ul style="list-style-type: none">Filtr jest brudny lub zanieczyszczony. Oczyszczyć filtr .Wylot powietrza jest zablokowany. Oczyszczyć wylot powietrza.Ustawienie temperatury jest niekompatybilne. W trybie chłodzenia: ustawiona temperatura jest zbyt wysoka. Niższe ustawienie temperatury. W trybie ogrzewania: ustawiona temperatura jest zbyt niska. Wyższe ustawienie temperatury |
| Klimatyzator wykonuje zbyt wiele cykli | <ul style="list-style-type: none">Moc klimatyzatora jest niewłaściwie dobrana w stosunku do wielkości pomieszczenia. Sprawdzenie możliwości chłodzenia/grzania lokalnego klimatyzatora. Lokalne klimatyzatory zostały stworzone w celu zapewnienia dodatkowego chłodzenia/ogrzewania w pomieszczeniu.Filtr jest brudny lub zanieczyszczony. Oczyszczyć filtr .W trybie chłodzenia, w pomieszczeniu występuje nadmierna wilgoć lub zbyt wysoka temperatura (gotowanie w otwartych naczyniach, prysznic). Za pomocą wentylatora należy odprowadzić wysoką temperaturę i wilgoć z pomieszczenia. Należy unikać używania urządzeń generujących ciepło podczas najcieplejszych pór dnia. W trybie ogrzewania, temperatura otoczenia jest zbyt wysoka. Nie należy używać klimatyzatora kiedy temperatura w pomieszczeniu jest zbyt wysoka.Żaluzje są zablokowane. Zainstalować klimatyzator w miejscu, w którym żaluzje nie będą blokowane przez zasłony, meble itp.Temperatura na zewnątrz wynosi mniej niż 18°C. Nie należy uruchamiać klimatyzatora w trybie chłodzenia kiedy temperatura na zewnątrz jest niższa niż 18 °. |

Uwaga: Jeśli problemy nie znikną, wyłączyć urządzenie, wyjąć wtyczkę przewodu zasilającego z gniazdka, a następnie skontaktować się z najbliższym autoryzowanym serwisem technicznym Whirlpool. Nie próbować samodzielnie przenosić, naprawiać, demontować ani w żaden sposób modyfikować urządzenia.

SERWIS TECHNICZNY

Przed kontaktem z biurem obsługi klienta:

1. Należy spróbować rozwiązać problem samodzielnie przy pomocy opisów zamieszczonych w tabeli "Instrukcji wyszukiwania i usuwania usterek".
2. Wyłączyć urządzenie i włączyć je ponownie, a następnie sprawdzić, czy usterka ustąpiła.

Jeśli po przeprowadzeniu powyższych kontroli, usterka nie ustąpiła, należy skontaktować się z biurem obsługi klienta.

Podać:

- krótki opis usterki;
- dokładny model klimatyzatora;
- numer serwisowy (to numer widniejący pod słowem Serwis na etykiecie serwisowej znajdującej się z boku lub na dole jednostki wewnętrznej).
- Numer serwisowy można również znaleźć w książeczce gwarancyjnej;
- dokładny adres;
- numer telefonu.

Uwaga: Pełną instrukcję obsługi urządzenia można pobrać ze strony, za pomocą linka: docs.whirlpool.eu przy użyciu kodu QR

**Whirlpool EMEA
Via Pisacane 1
20016 PERO (MI) ITALY**



W razie konieczności wykonania napraw należy skontaktować się z

Serwisem technicznym (Ma się wtedy gwarancję, że użyte zostaną oryginalne części zamienne, a sama naprawa będzie wykonana prawidłowo).

Konieczne będzie przedstawienie oryginalnego dowodu zakupu.

Niezastosowanie się do powyższych instrukcji może obniżyć bezpieczeństwo użytkowania oraz jakość urządzenia.

SERVICE 0000 000 00000



BEZPEČNOSTNÉ POKYNY

PREČÍTAJTE SI A DODRŽIAVAJTE – DÔLEŽITÉ

- Celý návod si stiahnite na stránke docs.whirlpool.eu alebo zavolajte na číslo uvedené v záručnej knižke.
- Pred použitím spotrebiča si starostlivo prečítajte tieto bezpečnostné pokyny. Odložte si ich, aby boli k dispozícii pre budúce použitie.
- V týchto pokynoch a na samotnom spotrebiči sú uvedené dôležité upozornenia týkajúce sa bezpečnosti, ktoré treba vždy dodržiavať. Výrobca odmieta zodpovednosť v prípade nedodržania týchto bezpečnostných pokynov, nenáležitého používania spotrebiča alebo nesprávneho nastavenia ovládania.
- ⚠ Spotrebič používa horľavé chladivo (R290), maximálne množstvo chladiva je 0,3 kg. Spotrebič musí byť nainštalovaný, prevádzkovaný a uskladnený v miestnosti s plochou viac ako 14.5 m². Miestnosť by mala byť vyššia ako 2,2 m.
 - ⚠ Spotrebič bol testovaný v externom statickom tlaku v rozsahu 0,95 MPa – 1,05 MPa.
- ⚠ Veľmi malé deti (0 – 3 roky) nepúšťajte k spotrebiču. Malé deti (3 – 8 rokov) nepúšťajte k spotrebiču bez dozoru. Deti od 8 rokov a osoby so zníženými fyzickými, zmyslovými a mentálnymi schopnosťami alebo s nedostatkom skúseností a znalostí môžu používať tento spotrebič len v prípade, ak sú pod dozorom alebo dostali pokyny týkajúce sa používania spotrebiča bezpečným spôsobom a chápu hroziace nebezpečenstvá. Deti sa so spotrebičom nesmú hrať. Čistenie a údržbu nesmú vykonávať deti bez dozoru.

POUŽITIE NA URČENÝ ÚČEL

- ⚠ UPOZORNENIE: Spotrebič nie je určený na ovládanie prostredníctvom externého prepínacieho zariadenia, ako je časovač, ani samostatným diaľkovým ovládačom.
- ⚠ Tento spotrebič je určený na použitie v domácnosti alebo na podobné účely ako napr.: v hoteloch a kanceláriách.
- ⚠ Tento spotrebič nie je určený na profesionálne používanie.
- ⚠ Vždy najprv vypnite klimatizáciu diaľkovým ovládačom alebo tlačidlom Power na paneli.
Nevypínajte ju ističom ani vytiahnutím prívodného kábla zo zásuvky.
Odpojte klimatizáciu od zdroja napájania v prípade, že sa nebude dlhšie používať, alebo počas búrky.

BEZPEČNOSTNÉ POKYNY

⚠ Nikdy do výstupu vzduchu nič nestrkajte – nebezpečenstvo zranenia. Dbajte, aby vetracie otvory neboli zablokované.

INŠTALÁCIA

- ⚠ So spotrebičom musia manipulovať a inštalovať ho minimálne dve osoby – riziko zranenia. Pri vybalovaní a inštalovaní používajte ochranné rukavice – riziko porezania.
 - ⚠ Inštaláciu, vrátane elektrického zapojenia, a taktiež opravy musí vykonávať kvalifikovaný technik podľa národných predpisov pre domovú elektroinštaláciu. Nikdy neopravujte ani nevymieňajte žiadnu časť spotrebiča, ak to nie je uvedené v návode na používanie.
Nepúšťajte deti k miestu inštalácie. Po vybalení spotrebiča sa uistite, že sa počas prepravy nepoškodil.
V prípade problémov sa obráťte na predajcu alebo popredajný servis.
Po inštalácii treba odpad z balenia (plasty, kusy polystyrénu a pod.) uložiť mimo dosahu detí – nebezpečenstvo udusenía.
Pred vykonávaním inštalačných prác musíte spotrebič odpojiť od akéhokoľvek diaľkového elektrického napájania – nebezpečenstvo zásahu elektrickým prúdom.
Počas inštalácie dávajte pozor, aby ste spotrebičom nepoškodili napájací kábel – nebezpečenstvo požiaru alebo zásahu elektrickým prúdom. Spotrebič zapnite až po úplnom dokončení inštalácie.
- ⚠ Pružná odtoková hadica umožňuje umiestniť klimatizáciu 60 cm až 170 cm od okna alebo dverí. Spotrebič s prídavným ohrievačom musí byť vo vzdialenosti minimálne 100 cm od horľavého povrchu.

BEZPEČNOSTNÉ POKYNY

- ⚠ Klimatizáciu neprevádzkujte vo vlhkej miestnosti, ako je kúpeľňa alebo prádelňa.
- ⚠ Pred prekladaním spotrebiča odpojte napájací kábel.

VAROVANIA PRE POUŽÍVANIE ELEKTRICKÉHO ZARIADENIA

- ⚠ Napájanie musí mať menovité napätie so špeciálnou sústavou obvodov pre spotrebič. Priemer napájacieho kábla musí zodpovedať požiadavkám.
- ⚠ Spotrebič sa musí dať odpojiť od elektrickej siete vytiahnutím zástrčky. Spotrebič musí byť uzemnený v súlade s národnými normami pre bezpečnosť elektrických zariadení.
- ⚠ Odporúča sa použiť poistku s časovým oneskorením alebo istič s časovým oneskorením. Všetka elektroinštalácia musí byť v súlade s národnými predpismi pre elektroinštalácie a musí ju nainštalovať kvalifikovaný elektrikár.
- ⚠ Nepoužívajte predlžovacie káble, rozdvojky ani adaptéry. Po inštalácii spotrebiča nesmú byť jeho elektrické časti prístupné používateľom. Nepoužívajte spotrebič, keď ste mokří alebo naboso. Spotrebič neuvádzajte do činnosti, ak je poškodený napájací kábel alebo zástrčka, ak nepracuje správne, ak je poškodený alebo ak spadol.
- ⚠ Ak je poškodený napájací elektrický kábel, musí ho vymeniť výrobca, jeho autorizovaný servis alebo podobne kvalifikované osoby za totožný, aby sa predišlo nebezpečenstvu zásahu elektrickým prúdom.
- ⚠ Zaisťte bezpečné uzemnenie a aby napojenie uzemňovacieho vodiča na špeciálny uzemňovací systém budovy nainštalovali odborníci. Spotrebič musí byť vybavený ochranným spínačom úniku elektrického prúdu a pomocným ističom s dostatočnou kapacitou. Istič musí mať aj funkciu magnetického spínača a termosplínača, aby bola zabezpečená ochrana pre prípad skratu a preťaženia.

| | |
|----------------------------|--|
| Konfigurácia | 9K & 12K |
| Požadovaná kapacita ističa | 16 A (Typ poistky: 9k A+ HP,T3.15A/250VAC; iné,T5A/250VAC) |

ČISTENIE A ÚDRŽBA

- ⚠ **POZOR!** Pred vykonávaním údržby dbajte, aby bol spotrebič vypnutý alebo odpojený od elektrického napájania; nikdy nepoužívajte zariadenie na čistenie parou – nebezpečenstvo zásahu elektrickým prúdom.

LIKVIDÁCIA OBALOVÝCH MATERIÁLOV

- Obalové materiály sa môžu na 100 % recyklovať a sú označené symbolom recyklácie . Rôzne časti obalu likvidujte zodpovedne, v plnom súlade s platnými miestnymi predpismi o likvidácii odpadov.

LIKVIDÁCIA DOMÁCICH SPOTREBIČOV

- Tento spotrebič je vyrobený z recyklovateľných a znovu použiteľných materiálov. Zlikvidujte ho v súlade s miestnymi predpismi o likvidácii odpadov. Podrobnejšie informácie o zaobchádzaní, obnove a recyklácii domácich spotrebičov dostanete na miestnom úrade, v zberných surovinách alebo v obchode, kde ste spotrebič kúpili. - Tento spotrebič je označený v súlade s Európskou smernicou o likvidácii elektrických a elektronických zariadení 2012/19/ES (OEEZ). Zabezpečením správnej likvidácie výrobku pomôžete predchádzať potenciálnym negatívnym dopadom na životné prostredie a ľudské zdravie.







Symbol  na spotrebiči alebo na sprievodných dokumentoch znamená, že s týmto výrobkom sa nesmie zaobchádzať ako s domovým odpadom, ale treba ho odovzdať v zbernom stredisku pre elektrické a elektronické zariadenia.

VYHLÁSENIE O ZHODE

- Chladiaci plyn je hermeticky uzavretý v systéme (R290, GWP 3). Detailné informácie nájdete na štítku s údajmi.

BEZPEČNOSTNÉ POKYNY

Vysvetlenie symbolov zobrazených na jednotke.

| | | |
|---|--------------------|--|
|  Caution, risk of fire | VAROVANIE | Tento symbol znamená, že spotrebič používa horľavé chladivo. Ak chladivo uniká a je vystavené vonkajšiemu zdroju zapálenia, vzniká riziko požiaru |
|  | UPOZORNENIE | Tento symbol označuje, že je potrebné pozorne si prečítať návod na obsluhu |
|  | UPOZORNENIE | Tento symbol označuje, že servisní pracovníci musia zaobchádzať so zariadením podľa návodu na inštaláciu |
|  | UPOZORNENIE | Tento symbol ukazuje, že sú k dispozícii informácie, ako je návod na obsluhu alebo návod na inštaláciu |

BEZPEČNOSTNÉ POKYNY PRE SERVIS SPOTREBIČA SO ŠPECIÁLNYM CHLADIVOM

- Kompletný návod s podrobnými pokynmi pre inštaláciu, servis, údržbu a opravu si môžete stiahnuť na stránke docs.whirlpool.eu.
 - ⚠ Na urýchlenie procesu odmrazovania alebo na čistenie nepoužívajte žiadne prostriedky okrem tých, ktoré odporúča výrobca.
 - ⚠ Spotrebič musí byť skladovaný na dobre vetranom priestranstve, kde veľkosť miestnosti zodpovedá ploche miestnosti určenej pre prevádzku; bez nepretržite pracujúcich zdrojov vznetenia (ako sú otvorené plamene, zapnutý plynový spotrebič alebo zapnutý elektrický ohrievač).
 - ⚠ Neprepichujte ani nespálujte. Nezabúdajte, že chladivo môže byť bez zápachu. Osoba, ktorá pracuje na chladiacom okruhu alebo otvára chladiaci okruh, by mala mať aktuálne platné osvedčenie vydané akreditovaným kontrolným orgánom, ktoré potvrdzuje jej kvalifikáciu na bezpečnú manipuláciu s chladivami v súlade s uznanými špecifikáciami odvetvia. Servisné práce smú byť vykonávané iba podľa odporúčaní výrobcu zariadenia. Údržba a opravy, ktoré vyžadujú pomoc iného skúseného pracovníka, musia byť vykonané pod dozorom osoby kvalifikovanej na používanie horľavých chladív. Spotrebič musí byť inštalovaný, prevádzkovaný a skladovaný v miestnosti s plochou väčšou ako 14.5 m². Inštalácia potrubia sa vykoná v miestnosti s plochou väčšou ako 14.5 m². Potrubie musí spĺňať národné predpisy týkajúce sa plynu. Maximálne množstvo chladiacej náplne je 0,3 kg.
Keď sa obrubové spoje používajú opakovane, obrubová časť musí byť urobená nanovo.
1. Preprava zariadenia, ktoré obsahuje horľavé chladivá, musí prebiehať v súlade s predpismi pre prepravu.
 2. Označovanie zariadenia značkami musí spĺňať požiadavky miestnych predpisov.
 3. Likvidácia zariadenia, v ktorom sa používajú horľavé chladivá, musí byť v súlade s národnými predpismi.

BEZPEČNOSTNÉ POKYNY

4. Zariadenia/spotrebiče by sa mali skladovať podľa pokynov výrobcu.
5. Skladovanie zabaleného (nepredaného) zariadenia v ochrannom skladovacom obale by mal byť zostrojený tak, že mechanické poškodenie zariadenia v obale nespôsobí únik chladiacej náplne. Maximálny počet kusov zariadenia, ktoré možno skladovať spolu, sa určuje podľa miestnych predpisov.

6. Informácie o servise.

6-1 Kontroly priestoru

Pred začiatkom práce na systéme, ktorý obsahuje horľavé chladivo, je potrebné vykonať bezpečnostné kontroly, aby sa minimalizovalo riziko vznietenia. Pri opravách chladiaceho systému je pred vykonávaním prác na systéme potrebné urobiť nasledujúce preventívne opatrenia.

6-2 Pracovný postup

Práce sa budú vykonávať podľa kontrolovaného postupu, aby sa minimalizovalo riziko prítomnosti horľavého plynu alebo výparov pri vykonávaní prác.

6-3 Celkový pracovný priestor

Všetci pracovníci údržby a ostatní, ktorí pracujú v okolí, musia byť informovaní o charaktere vykonávaných prác. Vyhybajte sa práci v obmedzených priestoroch.

6-4 Kontrola prítomnosti chladiva

Oblasť sa musí kontrolovať vhodným detektorom chladiva pred prácou i počas nej, aby si technici boli vedomí potenciálne výbušnej atmosféry. Dbajte, aby zariadenie na detekciu únikov bolo vhodné pre použitie s horľavými chladivami, t.j., aby neiskrilo a bolo správne utesnené alebo aby bolo iskrovo bezpečné.

6-5 Prítomnosť hasiaceho zariadenia

Ak sa na chladiacom zariadení alebo súvisiacich častiach majú vykonávať práce za horúca, musí byť poruke hasiaci prístroj. V oblasti plnenia musíte mať práškový alebo penový hasiaci prístroj s CO₂.

6-6 Žiadne zdroje vznietenia

Žiadna osoba vykonávajúca práce v súvislosti s chladiacim systémom, pri ktorých dochádza k otvoreniu potrubia, ktoré obsahuje alebo obsahovalo horľavé chladivo, nesmie používať zdroje vznietenia takým spôsobom, ktorý by viedol k riziku vzniku požiaru alebo výbuchu.

Všetky možné zdroje vznietenia vrátane fajčenia cigariet by mali byť v dostatočnej vzdialenosti od miesta inštalácie, opráv, odstraňovania a likvidácie, počas ktorých by horľavé chladivo mohlo uniknúť do okolitého priestoru. Pre vykonávaním prác treba okolie zariadenia skontrolovať, aby sa vylúčili riziká vzniku požiaru a vznietenia. Je potrebné umiestniť tam upozornenia „Fajčiť zakázané!“.

6-7 Vetraná oblasť

Pred vniknutím do systému alebo vykonávaním prác za horúca dbajte, aby bola oblasť otvorená ale primerane vetraná. Vetranie je nutné počas celej doby vykonávania prác. Vetranie by malo bezpečne rozptýliť uvoľnené chladivo, najlepšie von do vzduchu.

BEZPEČNOSTNÉ POKYNY

6-8 Kontroly chladiaceho zariadenia

Vymieňané elektrické komponenty musia byť vhodné na daný účel a podľa správnych špecifikácií. Za každých okolností treba dodržiavať pokyny výrobcu pre údržbu a servis.

V prípade pochybností sa obráťte o pomoc na technické oddelenie výrobcu. Pre inštalácie s horľavým chladivom sú potrebné nasledujúce kontroly:

- aktuálne množstvo náplne je podľa veľkosti miestnosti, v ktorej sú nainštalované časti obsahujúce chladivo;
- vetracia mechanika a výstupné otvory pracujú správne a nie sú zablokované;
- ak sa používa nepriamy chladiaci okruh, treba skontrolovať, či v druhotnom okruhu nie je chladivo;
- označenie zariadenia musí byť stále viditeľné a čitateľné; nečitateľné označenia a nápisy musia byť opravené.
- Chladiace potrubie alebo komponenty sú nainštalované v polohe, kde nie je pravdepodobné, že by boli vystavené látkam, ktoré by mohli spôsobiť koróziu komponentov obsahujúcich chladivo, pokiaľ tieto komponenty nie sú vyrobené z materiálov odolných voči korózii alebo vhodne chránené pred koróziou.

6-9 Kontroly elektrických zariadení

V rámci opravy a údržby elektrických komponentov sa musia vykonať úvodné bezpečnostné kontroly a dodržiavať postupy kontroly komponentov. Ak sa zistí chyba, ktorá by mohla ohroziť bezpečnosť, potom do obvodu nesmie byť pripojený prívod elektriny, kým sa chyba uspokojivo neodstráni. Ak chybu nemožno odstrániť okamžite, ale je potrebné v prevádzke pokračovať, treba použiť vhodné dočasné riešenie. Musí sa to nahlásiť majiteľovi zariadenia, aby boli informované všetky strany. Úvodné bezpečnostné kontroly budú zahŕňať:

- kontrolu, či sú kondenzátory vybité: treba to urobiť bezpečným spôsobom, aby sa zabránilo iskreniu;
- kontrolu, či elektrické komponenty nie sú pod prúdom a vodiče pri napíňaní, regenerácii alebo čistení systému nie sú odhalené;
- kontrolu, či je trvalé uzemnenie.

7. Opravy utesnených komponentov

Počas opravy utesnených komponentov musia byť všetky prívody elektriny do zariadenia, na ktorom sa pracuje, odpojené pred odstránením uzavretého elektrického prívodu od zariadenia počas servisných prác, potom je potrebné umiestniť trvale fungujúcu formu detekcie úniku na najkritickejšie miesto, aby upozornila na potenciálne nebezpečnú situáciu. Zvláštnu pozornosť treba venovať nasledujúcim bodom, aby pri práci na tiež elektrických komponentoch puzdro nebolo zmenené tak, že to ovplyvní úroveň ochrany.

To zahŕňa poškodenie káblov, nadmerný počet pripojení, svorky, ktoré nie sú podľa pôvodnej špecifikácie, poškodenie tesnení, nesprávne nasadenie priechodiek a pod.

Dbajte, aby bolo zariadenie pripevnené bezpečne. Dbajte, aby tesnenia alebo tesniaci materiál neboli opotrebované, takže by už neslúžili svojmu účelu a nezabránili úniku horľavej atmosféry. Náhradné diely musia byť v súlade so špecifikáciami výrobcu.

POZNÁMKA:

Použitie silikónového tmelu môže znižovať účinnosť niektorých typov zariadení na detekciu únikov. Iskrovo bezpečné komponenty nemusia byť izolované predtým, než sa na nich pracuje.

8. Oprava iskrovo bezpečných komponentov

BEZPEČNOSTNÉ POKYNY

Nevystavujte okruh indukčnej alebo kapacitnej záťaži, kým sa nepresvedčíte, že neprekročí napätie a prúd povolené pre používané zariadenie. Iskrovo bezpečné komponenty sú jediné typy, s ktorými možno pracovať v prítomnosti horľavej atmosféry, keď sú pod prúdom. Skúšobný prístroj musí mať správne hodnoty. Komponenty nahrádzajte iba súčiastkami podľa špecifikácií výrobcu. Iné súčiastky by mohli spôsobiť vznietenie chladiacej atmosféry z úniku.

9. Kabeláž

Skontrolujte, či káble nie sú opotrebované, skorodované, vystavené nadmernému tlaku, vibráciám, ostrým hranám alebo iným nepriaznivým vplyvom prostredia. Kontroly musia brať do úvahy aj účinky starnutia alebo nepretržitých vibrácií zo zdrojov, ako sú kompresory alebo ventilátory.

10. Detekcia horľavých chladív

Pri hľadaní alebo detekcii únikov sa za žiadnych okolností nesmú používať potenciálne zdroje vznietenia. Halidový detektor (alebo iný detektor s otvoreným plameňom) sa nesmie používať.

10. Metódy detekcie úniku

Pre systémy obsahujúce horľavé chladivá sa považujú za prijateľné nasledujúce metódy detekcie úniku:

- Na detekciu horľavých chladív sa musia používať elektronické detektory úniku, ale citlivosť nemusí byť adekvátna, alebo môže byť potrebné ich prekalibrovať (detekčné zariadenie sa musí kalibrovať v oblasti bez chladiva).
- Dbajte, aby detektor nebol potenciálnym zdrojom vznietenia a bol vhodný na použité chladivo.
- Zariadenie na detekciu úniku musí byť nastavené na percento maximálnej povolenej koncentrácie (LFL) chladiva a musí byť kalibrované na použité chladivo a potvrdené príslušné percentuálne množstvo plynu (maximálne 25 %).
- Kvapaliny na detekciu úniku sú vhodné aj na použitie s väčšinou chladív, ale treba sa vyhnúť použitiu saponátov obsahujúcich chlór, pretože chlór môže reagovať s chladivom a skorodovať medené potrubie.
- V prípade podozrenia z úniku je potrebné odstrániť/zahasiť všetky otvorené plamene.
- Ak sa zistí únik chladiva, pri ktorom je potrebné spájkovanie, všetko chladivo sa musí zo systému regenerovať alebo izolovať (pomocou uzatváracích ventilov) v časti systému, ktorá je vzdialená od úniku.

11. Odstránenie a odvzdušnenie

- Pred vniknutím do chladiaceho okruhu za účelom opráv alebo na akékoľvek iné účely sa musia použiť konvenčné postupy. Je však dôležité dodržiavať zvyčajnú prax, pretože treba brať do úvahy horľavosť.

Je potrebné dodržiavať nasledujúci postup:

- Odstráňte chladivo.
- Vyčistite okruh inertným plynom.
- Odvzdušnite.
- Znovu vyčistite inertným plynom.
- Otvorte okruh prerezaním alebo spájkovaním.

Náplň chladiva sa regeneruje v správnych regeneračných nádobách. Systém sa prepláchne

BEZPEČNOSTNÉ POKYNY

OFN, aby bol spotrebič bezpečný vzhľadom na horľavé chladivá. Tento proces možno bude potrebné opakovať niekoľkokrát. Na túto úlohu sa nesmie používať stlačený vzduch ani kyslík. Vyčistenie sa dosiahne prerušením naplňania, až sa dosiahne pracovný tlak, potom vypustením do atmosféry a napokon vákuovaním. Tento postup sa musí opakovať, až v systéme nezostane žiadne chladivo. Po použití poslednej náplne musí byť systém vypustený na atmosférický tlak, aby sa na ňom mohlo pracovať. Ak sa má na potrubí vykonávať spájkovanie, táto operácia je absolútne nevyhnutná. Dbajte, aby výstupný otvor vákuového čerpadla nebol v blízkosti zdrojov vznietenia a v systéme s OFN bolo vákuum a aby bolo k dispozícii nepretržité vetranie.

12. Postupy plnenia

Okrem konvenčných postupov plnenia treba dodržiavať nasledovné požiadavky:

- Dbajte, aby pri použití plniaceho zariadenia nedošlo ku kontaminácii odlišnými chladivami.
- Hadice a prípojky musia byť čo najkratšie, aby sa minimalizovalo množstvo chladiva, ktoré je v nich.
- Nádoby musia byť uložené v správnej polohe podľa pokynov.
- Dbajte, aby bol chladiaci systém pred naplňaním najprv uzemnený.
- Po skončení naplňania systém označte (ak ešte nie je označený).
- Treba si mimoriadne dávať pozor, aby nedošlo k preplneniu systému. Pred opätovným naplnením systému ho treba podrobiť tlakovej skúške s OFN.

Skúška tesnosti systému sa vykoná po skončení naplňania ale pred spustením.

Doplňujúca skúška tesnosti sa vykoná pred opustením pracoviska.

13. Vyradenie z prevádzky

Pred vykonaním tohto postupu musí byť technik dôkladne oboznámený so zariadením a všetkými jeho detailami. Odporúča sa, aby všetky chladivá boli regenerované bezpečne.

Pred vykonaním tejto úlohy treba odobrať vzorku oleja a chladiva pre prípad, že by bola potrebná analýza pred opätovným použitím regenerovaného chladiva. Je dôležité, aby bolo pred spustením úlohy k dispozícii elektrické napájanie.

a. Musíte sa zoznámiť so zariadením a jeho prevádzkou.

b. Systém elektricky izolujte.

c. Predtým, než začnete postup, dbajte, aby:

- ste mali k dispozícii mechanické manipulačné vybavenie, ak je potrebné pre manipuláciu s nádobami s chladivom;
- ste mali k dispozícii všetky osobné ochranné prostriedky a používali ich správne;
- na proces regenerácie dohliadala kompetentná osoba;
- regeneračné vybavenie a nádoby zodpovedali príslušným normám.

d. Ak je to možné, vypumpujte chladiaci systém.

e. Ak vákuovanie nie je možné, urobte zberné potrubie, aby bolo možné odstrániť chladivo z rôznych častí systému.

f. Dbajte, aby boli nádoby pred regeneráciou na váhe.

g. Spustíte regeneračný stroj a obsluhujte ho podľa pokynov výrobcu.

h. Nádoby neprepĺňajte. (Tekutá náplň nie je viac ako 80 % objemu).

i. Neprekračujte maximálny pracovný tlak nádoby, ani len dočasne.

j. Keď sú nádoby naplnené správne a proces je ukončený, dbajte, aby nádoby a zariadenie

BEZPEČNOSTNÉ POKYNY

boli bezodkladne z miesta odstránené a všetky uzatváracie ventily na zariadenie zavreté.
k. Regenerované chladivo sa nesmie naplňať do iného chladiaceho systému, pokiaľ nie je vyčistené a skontrolované.

14. Označovanie

Zariadenie musí byť označené s uvedením, že bolo vyradené z prevádzky a chladivo z neho bolo vypustené. Na označení musí byť uvedený dátum a podpis. Dbajte, aby nálepky na zariadení uvádzali, že zariadenie obsahuje horľavé chladivo.

15. Regenerácia

Pri odstraňovaní chladiva zo systému, či už pri servisných prácach alebo vyradení z prevádzky, sa odporúčajú bezpečné postupy pre odstránenie všetkých chladív. Pri prekladaní chladiva do nádob sa uistite, aby boli použité správne nádoby na regeneráciu chladiva

. Dbajte, aby ste mali k dispozícii správny počet nádob, do ktorých sa vmestí náplň z celého systému. Všetky nádoby, ktoré sa použijú, sú určené pre regenerované chladivo a označené pre toto chladivo (t. j. špeciálne nádoby na regeneráciu chladiva). Nádoby musia byť vybavené pretlakovým ventilom a súvisiacimi uzatváracími ventilmi v dobrom prevádzkovom stave. Pred regeneráciou sú prázdne regeneračné nádoby vákuované a podľa možnosti vychladené. Regeneračné zariadenie musí byť v dobrom prevádzkovom stave v súlade s pokynmi k tomuto zariadeniu a vhodné na regeneráciu horľavých chladív. Okrem toho musia byť k dispozícii kalibrované váhy v dobrom prevádzkovom stave. Hadice musia byť vybavené tesniacimi odpáateľnými spojkami a v dobrom stave. Pred použitím regeneračného stroja skontrolujte, či je v uspokojivom prevádzkovom stave, bol správne udržiavaný a súvisiace elektrické komponenty sú utesnené, aby sa predišlo vznieteniu v prípade uvoľnenia chladiva. V prípade pochybností sa poraďte s výrobcom. Regenerované chladivo sa vrátiť dodávateľovi chladiva v správnom regeneračnom valci a vybavené označením Prevoz odpadu. Nemiešajte chladivá v regeneračných jednotkách, hlavne nie vo valcoch. Ak sa majú odstrániť kompresory alebo kompresorové oleje, dbajte, aby boli odvdzdušené na prijateľnú úroveň, aby v mazive nezostalo horľavé chladivo. Proces odvdzdušenia sa vykoná pred vrátením kompresora dodávateľom. Na zrýchlenie tohto procesu sa použije iba elektrické ohrievanie telesa kompresora. Po vypustení oleja zo systému pracujte bezpečne. Pri sťahovaní alebo premiestňovaní klimatizácie sa poraďte so skúsenými servisnými technikmi, ako jednotku odpojiť a znova nainštalovať. Pod internú ani externú jednotku neumiestňujte nijaké iné elektrické zariadenia ani vybavenie domácnosti. Kvapkajúci kondenzát by ich mohol zamočiť, a spôsobiť tak škodu na vašom majetku alebo poruchu. Dbajte, aby vetracie otvory neboli zablokované. Spotrebič musí byť skladovaný na dobre vetranom priestranstve, kde veľkosť miestnosti zodpovedá ploche miestnosti určenej pre prevádzku. Spotrebič musí byť skladovaný v miestnosti, kde sa nepretržite nepracuje s otvoreným plameňom (napríklad pustený plynový spotrebič) a zdrojmi vznietenia (napríklad pustený elektrický ohrievač). Opakovane použiteľné mechanické spojky a obrubové spoje nie sú dovolené.

Používateľské rozhranie

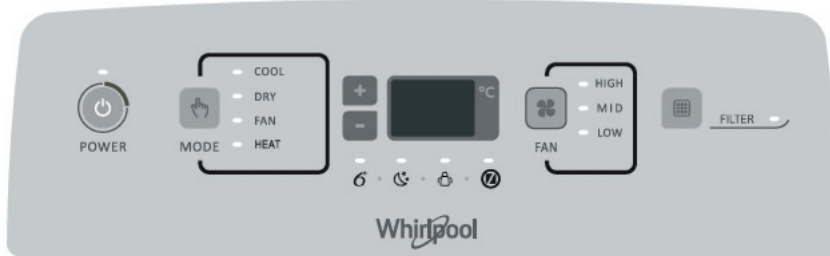

Začnite používať klimatizáciu



POWER

1. Stlačením tlačidla POWER spustíte alebo zastavíte činnosť spotrebiča.



MODE

2. Stlačením tlačidla MODE vyberiete prevádzkový režim v poradí chladenie, vysušovanie, ventilátor alebo kúrenie.



3. Stlačením tlačidla nastavenia teploty nastavíte želanú teplotu.



FAN

4. Stlačením tlačidla FAN zvolíte želanú rýchlosť ventilátora v poradí vysoká, stredná alebo nízka.



Vynulovanie filtra

1. Keď svieti kontrolka vynulovania filtra, vyberte, vyčistite a vráťte na miesto vzduchový filter. Pozrite si časť Čistenie vzduchového filtra.
2. Po vrátení vzduchového filtra na miesto stlačte a uvoľnite tlačidlo FILTER.

POZNÁMKA: Po 360 hodinách prevádzky ventilátora sa kontrolka filtra rozsvieti. Zostane svietiť 180 hodín alebo až kým nestlačíte tlačidlo FILTER.

Po 180 hodinách sa automaticky vypne.

DÔLEŽITÉ UPOZORNENIE:

- * Keď sa klimatizácia zapne po prvý raz po pripojení k zdroju napájania, bude pracovať v režime 6th Sense.
- * Displej klimatizácie zobrazuje nastavenú teplotu. Iba v pohotovostnom režime displej ukazuje okolitú teplotu.
- * Keď sa počas prevádzky menia režimy, kompresor sa pred reštartovaním na 3 až 5 minút zastaví. Ak počas tohto času stlačíte nejaké tlačidlo, kompresor sa nespustí ďalších 3 až 5 minút.
- * V režimoch Chladenie a Vysušovanie sa kompresor a ventilátor kondenzátora zastavia, keď teplota v miestnosti dosiahne nastavenú hodnotu
- * V režime Fan Only (Iba ventilátor) teplotu NEMOŽNO nastaviť.
- * V klimatizácii, ktorá má iba chladenie, nie je možné nastaviť kúrenie.
- * Nižšie uvedené režimy možno nastaviť iba diaľkovým ovládačom.



- * V prípade výpadku prúdu po obnovení dodávky prúdu bude klimatizácia pracovať podľa predchádzajúcich nastavení.
- * Ak jednotka pracuje v NEZVYČAJNE VLHKOM PROSTREDÍ, v nádrži vnútri jednotky sa bude zhromažďovať voda. Keď bude nádrž na vodu plná, klimatizácia sa zastaví a na displeji sa zobrazí „E5“, čo znamená, že máte vyprázdniť vnútornú nádrž. Na zadnej strane spotrebiča je plastová rúrka, preložte spotrebič na bezpečné miesto, sklopte plastovú trubicu, aby voda mohla vytečť.

Dialkový ovládač

Vložte do dialkového ovládača baterky

1. Zastrčte špendlík a jemne potlačte na kryt batérie a potlačte ho v smere šípky, ako je na obrázku, aby ste ho mohli vybrať.
2. Vložte do priehradky 2 batérie AAA (1,5 V). Dbajte na správne umiestnenie pólov „+“ and „-“.
3. Zatvorte kryt batérií na dialkovom ovládači.

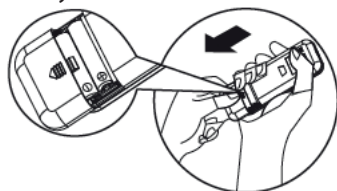

•Zmena nastavenia dialkového ovládača

Po každej výmene batérií v dialkovom ovládači je dialkový ovládač prednastavený na režim tepelného čerpadla. AC dialkový ovládač tepelného čerpadla možno použiť iba na ovládanie chladenia AC modelov.

- Dialkovým ovládačom sa klimatizácia dá ovládať až zo vzdialenosti 7 m.

Poznámka: Riadte sa pokynmi zodpovedajúcimi dialkovému ovládaču, ktorý dostanete na obsluhu klimatizácie.

Opis funkcie tlačidiel

1. TLAČIDLO ZAP/VYP

Stlačením tohto tlačidla sa spotrebič spúšťa a zastavuje.

2. TLAČIDLO MODE

Používa sa na voľbu prevádzkového režimu.

3. TLAČIDLO FAN

Používa sa postupne na výber rýchlosti ventilátora, od automatickej cez vysokú, strednú až nízku.

4-5. TLAČIDLO TEPLoty

Používa sa na voľbu teploty v miestnosti. Používa sa na nastavenie času v režime časovača a hodín zobrazujúcich skutočný čas.

6. TLAČIDLO 6th SENSE

Nastavuje alebo ruší prevádzku v režime 6th Sense. V tomto režime sú teplota a rýchlosť ventilátora nastavené automaticky podľa skutočnej teploty v miestnosti.

7. TLAČIDLO SWING

Zastavuje alebo spúšťa preklápanie horizontálnej nastavovacej mriežky a nastavuje želaný smer prúdenia vzduchu smerom hore alebo dolu.

8. TLAČIDLO SLEEP

1) Krátkym stlačením sa nastaví alebo zruší prevádzka v režime Sleep (Spánok). Režim Sleep možno nastaviť v prevádzkovom režime Chladenie, Kúrenie alebo Vysušovanie, táto funkcia vytvára príjemné prostredie na spanie.

2) Dlhým stlačením, stlačením na 3 sekundy zapnete alebo vypnete osvetlenie displeja jednotky.

9. TLAČIDLO FUNKCIE AROUND U

Používa sa na spustenie alebo zrušenie funkcie Around U. Po stlačení tohto tlačidla dialkový ovládač vyšle skutočnú teplotu v miestnosti do vnútornej jednotky a spotrebič bude pracovať podľa tejto teploty, aby ste sa cítili príjemnejšie.

10. TLAČIDLO TIMER

Používa sa na nastavenie alebo zrušenie činnosti časovača.

Používa sa na nastavenie alebo zrušenie úkonu vypnutia časovača.

11. TLAČIDLO SILENT

Používa sa na nastavenie alebo zrušenie tichej prevádzky. Stlačením tlačidla Silent aktivujete prevádzku s nízkou hladinou hluku, aby bolo v miestnosti tiché a príjemné prostredie.

Poznámka: V extrémnych okolitých podmienkach možno dočasne počuť trochu zvýšenú hlučnosť v dôsledku potreby rýchlo dosiahnuť príjemnú teplotu.

Symbols na displeji dialkového ovládača

Indikátor chladenia

Automatická rýchlosť ventilátora

Indikátor funkcie 6th Sense

Vysielanie signálu

Indikátor vysušovania

Vysoká rýchlosť ventilátora

Indikátor funkcie Sleep

88h Zobrazovanie nastavenia časovača

Indikátor samostatného ventilátora

Stredná rýchlosť ventilátora

Indikátor funkcie Around U

88° Zobrazovanie nastavenej teploty

Indikátor kúrenia

Nízka rýchlosť ventilátora

Indikátor funkcie Silent

Ovládajte spotrebič pomocou dialkového ovládača

* Ak chcete ovládať spotrebič dialkovým ovládačom, zamierte dialkovým ovládačom na prijímacie zariadenie na vnútornej jednotke, aby ste zabezpečili citlivosť prijímu.

* Pri odosielaní správy z dialkového ovládača na 1 sekundu blikne symbol. Pri prijatí správy spotrebič pípne.

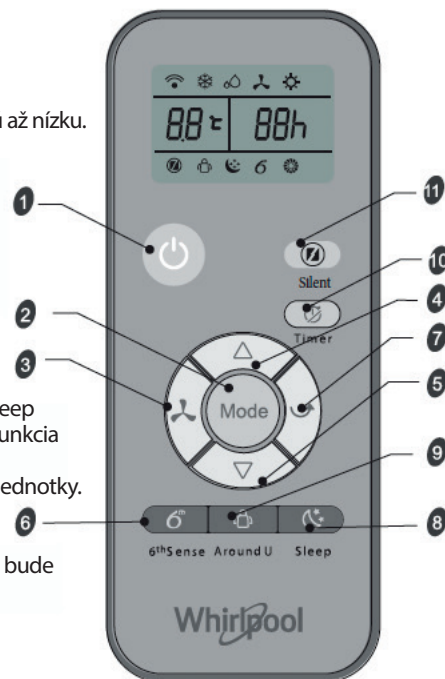
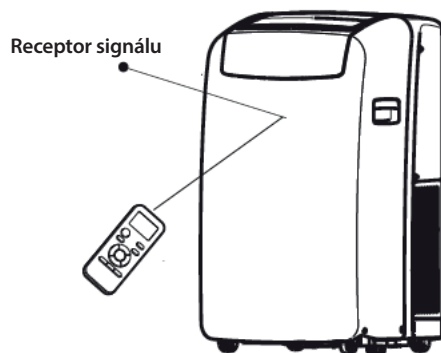

Údržba

Vypúšťanie klimatizácie

(V režime kúrenia, prosím, pripojte odtokovú hadicu, inak po dosiahnutí výstražnej úrovne jednotka prestane pracovať.)

1. Stlačením tlačidla ZAP./VYP. spotrebič vypnete.
2. Vytiahnite klimatizáciu zo zásuvky alebo odpojte napájanie.
3. Opatrne a stabilne spotrebič preložte na miesto vypúšťania alebo von, aby ste z neho vypustili vodu. Nepresúvajte jednotku, kým z nej voda celkom nevytečie.
4. Vyberte druhotnú odtokovú zátku a nechajte vodu úplne vytečť.
5. Vyberte hlavnú odtokovú hadicu z hadicovej spony. Vytiahnite zátku odtokovej hadice z konca primárnej odtokovej hadice a vodu celkom vypustite.

POZNÁMKA: Ak bude klimatizácia po používaní uskladnená, pozrite si časť Uskladnenie po použití.

6. Znovu nasadíte zátku odtokovej hadice a zátku druhotného odtoku.
7. Znovu pripojíte hlavnú odtokovú hadicu k spony odtokovej hadice.
8. Vráťte klimatizáciu na miesto.
9. Zastrčíte klimatizáciu do zásuvky alebo pripojíte k zdroju napájania.
10. Stlačením tlačidla ZAP./VYP. spotrebič zapnete.

Čistenie vzduchového filtra

1. Stlačením tlačidla ZAP./VYP. spotrebič vypnete.
2. Otvorte dvierka na paneli filtra na zadnej strane klimatizácie a vyberte ho.
3. Vyberte vzduchový filter z dvierok panelu filtra.
4. Vysávačom filter vyčistíte. Ak je filter veľmi špinavý, operte ho vo vlažnej vode s jemným pracím prostriedkom.

POZNÁMKA: Neumývajte filter v umývačke na riad ani nepoužívajte chemické čističe.

5. Filter na vzduchu úplne vysušte a až potom ho vložte na miesto, aby ste zaistili maximálnu účinnosť.
6. Vzduchový filter znovu vložte do dvierok panelu filtra.
7. Dvierka panelu filtra znovu nasadíte.
8. Stlačením tlačidla ZAP./VYP. spotrebič zapnete.

Čistenie zvonka

1. Vytiahnite klimatizáciu zo zásuvky alebo odpojte od napájania.
2. Vyberte vzduchový filter s samostatne vyčistíte. Pozrite si časť Čistenie vzduchového filtra.
3. Zvonka klimatizáciu utrite mäkkou vlhkou handričkou.
4. Zastrčíte klimatizáciu do zásuvky alebo pripojíte k zdroju napájania.
5. Stlačením tlačidla ZAP./VYP. spotrebič zapnete.

Likvidácia batérií

Na ochranu prírodných zdrojov a podporu recyklácie materiálov nedávajte, prosím, batérie medzi ostatný odpad, ale recyklujte ich odovzdaním do zberných nádob alebo na miestach na to vyhradených.

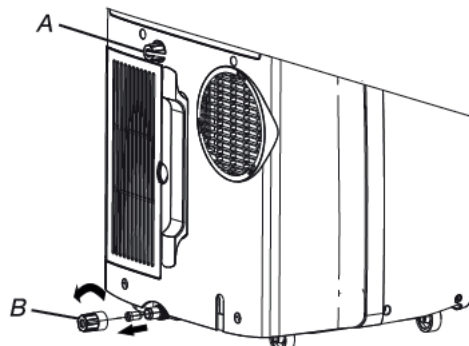

A. Zátka druhotného odtoku
B. Zátka odtokovej hadice

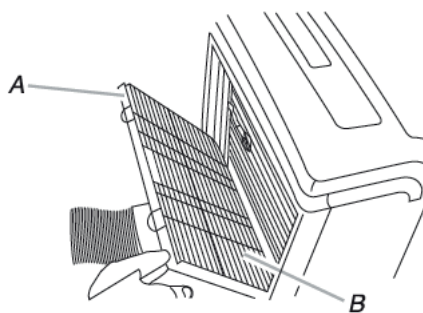

A. Dvierka panelu filtra
B. Vzduchový filter

Uskladnenie po použití

1. Vypustíte vodu (pozrite si časť Vypúšťanie klimatizácie)
2. Zhruba na 12 hodín klimatizáciu pustíte v nastavení Fan Only (Iba ventilátor), aby sa vysušila.
3. Vytiahnite klimatizáciu zo zásuvky.
4. Odstráňte pružnú vypúšťaciu hadicu a uskladnite s klimatizáciou na čistom a suchom mieste. Pozrite si Pokyny na inštaláciu.
5. Vytiahnite súpravu na pripevnenie do okna a uskladnite ju s klimatizáciou na čistom a suchom mieste. Pozrite si Pokyny na inštaláciu.
6. Vyberte filter a vyčistíte ho. Pozrite si časť Čistenie vzduchového filtra.
7. Vyčistíte klimatizáciu zvonka. Pozrite si časť Čistenie zvonka.
8. Znovu nasadíte filter.
9. Vyberte batérie a odložte diaľkový ovládač s klimatizáciou na čistom a suchom mieste.

Pokyny na inštaláciu

Náradie a súčasti

Potrebné nástroje a súčasti si pripravte pred začiatkom inštalácie. Prečítajte si a dodržujte pokyny priložené k uvedeným nástrojom.

1. Potrebné nástroje

- Skrutkovač Philips
- Pílka
- Akumulátorová vŕtačka s vrtákom 1/8"
- Nožnice
- Ceruzka

2. Dodané diely

Spoločnosť poskytuje iba jeden plán inštalácie lokálnej (prenosnej) klimatizácie. Pozrite si časť Inštalácia lokálnej klimatizácie.

Požiadavky na umiestnenie

POZNÁMKA:

- Pružná odtoková hadica umožňuje umiestniť klimatizáciu medzi 23 1/2" and 67" (60 cm and 170 cm) od okna alebo dverí.
Spotrebič s prídavným ohrievačom musí byť vo vzdialenosti minimálne 100 cm od horľavého povrchu.
Spotrebič musí byť nainštalovaný, prevádzkovaný a uskladnený v miestnosti s plochou väčšou ako 14.5 m² a vyššej ako 2,2 m.
Prenosné klimatizácie sú určené na doplnkové chladenie priestorov v miestnosti.
- Na zabezpečenie správneho vetrania dodržujte požadovanú vzdialenosť najmenej 23 1/2" (60 cm) medzi výstupom cirkulujúceho vzduchu a stenou alebo inými prekážkami.
- Neblokujte otvory pre výstup vzduchu.
- Zabezpečte ľahký prístup k uzemnenej zásuvke.

Požiadavky na elektroinštaláciu

- Prenosná klimatizácia má byť pripojená k uzemnenému výstupu 220 – 240 V / 50 Hz, s 20-ampérovou poistkou.
- Odporúča sa použiť poistku s časovým oneskorením alebo istič s časovým oneskorením.
- Celá elektroinštalácia musí byť v súlade s národnými predpismi pre elektroinštalácie a musí ju nainštalovať kvalifikovaný elektrikár. V prípade otázok sa obráťte na kvalifikovaného elektrikára.

Použite napájací elektrický kábel:

Zastrčte napájací kábel do uzemnenej zásuvky.

POZNÁMKA:

- Poškodený napájací kábel musí byť nahradený novým napájacím káblom, ktorý získate od výrobcu, a nesmie sa opravovať.
- Pracovná teplota pre chladenie 21 °C – 35 °C
Pracovná teplota pre vykurovanie 7 °C – 27 °C

Podrobné informácie o inštalácii si stiahnite na stránke: docs.whirlpool.eu

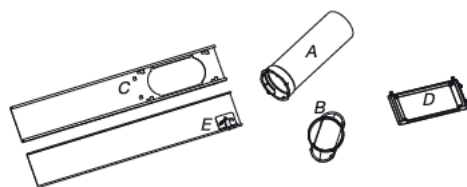

- A. Pružná odtoková hadica
- B. Adaptér na vypúšťanie do okna
- C. Vonkajšia nasúvacia časť
- D. Dažďový kryt
- E. Vnútorňá nasúvacia časť

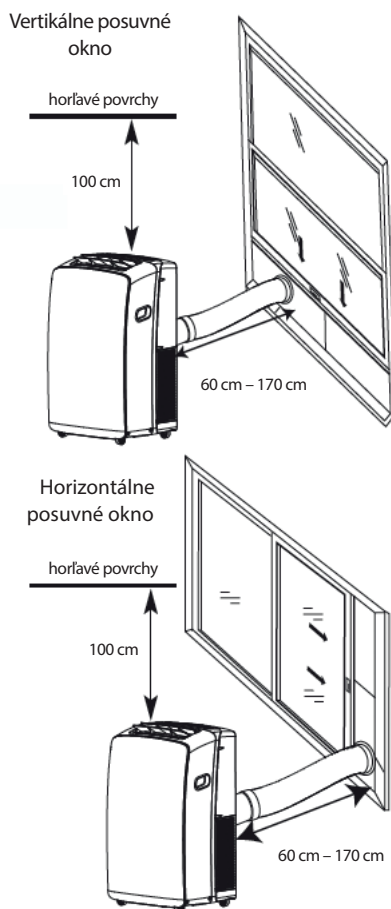

Riešenie problémov

Problémy v prevádzke sú často spôsobené drobnými príčinami, preto prv než sa obrátite na servis, ich skúste vyriešiť pomocou nasledujúcej tabuľky. Môže vám to ušetriť čas a zbytočné výdavky.

| Problém | Analýza |
|--|--|
| Klimatizácia nefunguje | <ul style="list-style-type: none">Napájací elektrický kábel nie je zastrčený. Zastrčte do uzemnenej zásuvky. Pozrite si Požiadavky na elektroinštaláciu.Poistka je vypálená, alebo sa vypol istič. Vymeňte poistku alebo znovu nahodte istič. Pozrite si Požiadavky na elektroinštaláciu.Nestlačili ste tlačidlo Zap/Vyp Stlačte tlačidlo Zap/Vyp.Je miestny výpadok prúdu. Počkejte, kým sa neobnoví dodávka elektriny.Použili ste poistku alebo istič s časovým oneskorením s nesprávnou kapacitou. Vymeňte za poistku alebo istič s časovým oneskorením so správnou kapacitou. Pozrite si Požiadavky na elektroinštaláciu. |
| Klimatizácia vyráža poistky alebo vyhadzuje ističe. | <ul style="list-style-type: none">Na jednom okruhu sa používa priveľa spotrebičov. Vytiahnite zo zásuvky alebo premiestnite spotrebiče, ktoré sú na spoločnom okruhu.Pokúšate sa reštartovať klimatizáciu príliš skoro po vypnutí. Počkejte aspoň 3 minúty po vypnutí klimatizácie, až potom sa pokúste ju reštartovať.Zmenili ste režimy. Počkejte aspoň 3 minúty po vypnutí klimatizácie, až potom sa pokúste ju reštartovať. |
| Zdá sa vám, že klimatizácia pracuje priveľa | <ul style="list-style-type: none">Nie sú otvorené dvere alebo okno? Dvere a okná nechávajú zatvorené.V chladiacom režime: klimatizácia je v miestnosti, kde je veľa ľudí, alebo sa v miestnosti používajú spotrebiče vyžarujúce teplo. Pri varení alebo kúpaní používajte odvetrávacie ventilátory a usilujte sa počas najhorúcejšej časti dňa nepoužívať spotrebiče vyžarujúce teplo. Prenosné klimatizácie sú určené na doplnkové chladenie priestorov v miestnosti. Možno je potrebná vysokokapacitná klimatizácia v závislosti od veľkosti chladenej miestnosti.V režime kúrenia: klimatizácia je vo veľmi studenej miestnosti. Prenosné klimatizácie sú určené na doplnkové chladenie priestorov v miestnosti. Možno je potrebná vysokokapacitná klimatizácia v závislosti od veľkosti vyhrievanej miestnosti. |
| Klimatizácia pracuje iba krátky čas, ale miestnosť nie je vychladená alebo vyhriata. | <ul style="list-style-type: none">Nastavená teplota je podobná ako teplota v miestnosti. Znížte alebo zvýšte nastavenú teplotu. Pozrite si časť Opis prevádzkového režimu. |
| Zobrazenie chybového kódu | <ul style="list-style-type: none">Ak jednotka zobrazuje chybový kód E5, znamená to, že nádrž na vodu v jednotke je plná a mali by ste vodu vypustiť podľa časti Vypúšťanie klimatizácie. Po vypustení môžete jednotku používať.Ak jednotka zobrazuje chybový kód E1/E2/E3/E6/E7/EA, kontaktujte stredisko služieb zákazníkom. |
| Klimatizácia beží, ale neochladzuje/ nezohrieva | <ul style="list-style-type: none">Filter je špinavý alebo zanesený nečistotami. Vyčistite filter.Výstup vzduchu je zablokovaný. Vyčistite výstup vzduchu.Teplota nastavenia nie je kompatibilná. V chladiacom režime: nastavená teplota je príliš vysoká. Znížte nastavenú teplotu. V režime kúrenia: nastavená teplota je príliš nízka. Zvýšte nastavenú teplotu |
| Klimatizácia sa často zapína a vypína | <ul style="list-style-type: none">Klimatizácia nemá vhodnú veľkosť pre vašu miestnosť. Skontrolujte chladiacu/ohrievaciu kapacitu vašej lokálnej klimatizácie. Lokálne klimatizácie sú určené na doplnkové chladenie/vyhrievanie priestorov v miestnosti.Filter je špinavý alebo zanesený nečistotami. Vyčistite filter.V chladiacom režime je v miestnosti nadmerné teplo alebo vlhko (varenie v otvorenej nádobe, sprchy a pod.). Odsávajte teplo alebo vlhko z miestnosti pomocou ventilátora. Usilujte sa počas najhorúcejšej časti dňa nepoužívať spotrebiče vyžarujúce teplo. V režime kúrenia je teplota okolia príliš vysoká. Nepoužívajte klimatizáciu, keď je teplota okolia príliš vysoká.Mriežky sú zablokované. Nainštalujte klimatizáciu na miesto, kde nie sú záclony, žalúzie, nábytok a pod.Vonkajšia teplota je nižšia ako 18 °C. Nesnažte sa používať klimatizáciu v chladiacom režime, keď je vonkajšia teplota pod 18 °C. |

Poznámka: Ak problémy pretrvávajú, vypnite spotrebič, odpojte ho od zdroja napájania a obráťte sa na najbližšie autorizované servisné stredisko Whirlpool. Nepokúšajte sa presúvať, opravovať, rozmontovať alebo upraviť spotrebič sami.

POPREDAJNÝ SERVIS

Prv než sa obrátíte na stredisko starostlivosti o zákazníkov:

1. Pokúste sa vyriešiť problém sami na základe opisov v časti „Riešenie problémov“.
2. Spotrebič vypnite a znovu zapnite, aby ste skontrolovali, či chyba pretrváva.

Ak chyba pretrváva aj po vykonaní vyššie uvedených kontrol, obráťte sa na stredisko starostlivosti o zákazníkov.

Prosím, uveďte:

- krátky opis poruchy;
- presný model klimatizácie;
- servisné číslo (je to číslo, ktoré nájdete pod slovom Service na servisnej nálepke naboku alebo na spodnej časti vnútornej jednotky).
- Servisné číslo nájdete aj v záručnej knižke;
- vašu úplnú adresu,
- Pred otvorením dvierok vždy vypustite vodu.

Poznámka: Ak chcete mať k svojmu spotrebiču úplný návod, môžete si ho stiahnuť z webovej stránky prostredníctvom odkazu: docs.whirlpool.eu pomocou QR kódu

Whirlpool EMEA
Via Pisacane 1
20016 PERO (MI) ITALY



Ak je potrebná oprava, obráťte sa na **stredisko starostlivosti o zákazníkov**. (Zaručí sa tým použitie originálnych náhradných dielov a správna oprava.)

Budete musieť predložiť originálnu faktúru.

Nedodržanie týchto pokynov môže ohroziť bezpečnosť a kvalitu produktu.

SERVICE 0000 000 00000



INSTRUCȚIUNI DE SIGURANȚĂ

IMPORTANT: TREBUIE CITITE ȘI RESPECTATE

- Descărcați manualul cu instrucțiuni complet de pe site-ul docs.whirlpool.eu sau sunați la numărul indicat pe certificatul de garanție.
- Înainte de a utiliza aparatul, citiți aceste instrucțiuni privind siguranța. Păstrați-le la îndemână pentru a le putea consulta și pe viitor.
- Aceste instrucțiuni și aparatul în sine furnizează avertismente importante privind siguranța, care trebuie respectate întotdeauna. Producătorul nu își asumă nicio răspundere pentru nerespectarea acestor instrucțiuni de siguranță, pentru utilizarea necorespunzătoare a aparatului sau pentru setarea incorectă a butoanelor de comandă.
- ⚠ Aparatul utilizează agent frigorific inflamabil (R290), cantitatea maximă de agent frigorific încărcată fiind de 0,3kg. Aparatul trebuie instalat, utilizat și depozitat într-o încăpere cu o suprafață utilă mai mare de 14.5m². Încăperea trebuie să fie înaltă de cel puțin 2,2 m.
 - ⚠ Aparatul a fost testat la un interval de presiune statică între 0.95 MPa - 1.05 MPa.
- ⚠ Nu lăsați aparatul la îndemâna copiilor foarte mici (0-3 ani). Nu lăsați aparatul la îndemâna copiilor mici (3-8 ani) decât dacă sunt supravegheați în permanență. Copiii cu vârsta de peste 8 ani și persoanele cu capacități fizice, senzoriale sau mintale reduse sau fără experiență și cunoștințe pot folosi acest aparat doar dacă sunt supravegheate sau au fost instruite cu privire la utilizarea în siguranță și înțeleg riscurile implicate. Copiii nu trebuie să se joace cu aparatul. Operațiunile de curățare și întreținere care îi revin utilizatorului nu trebuie efectuate de copii fără supraveghere.

UTILIZAREA PERMISĂ

- ⚠ ATENȚIE: aparatul nu trebuie să fie pus în funcțiune prin intermediul unui comutator extern, precum un temporizator, sau al unui sistem de comandă la distanță separat.
- ⚠ Acest aparat este proiectat pentru a fi utilizat în locuințe, precum și în alte spații, cum ar fi: hoteluri și birouri.
- ⚠ Aparatul nu este destinat utilizării în scop profesional.
- ⚠ Opriți întotdeauna aparatul de aer condiționat mai întâi de la telecomandă sau de la butonul de pornire/oprire de pe panoul produsului.
Nu utilizați întrerupătorul de curent electric sau nu scoateți aparatul din priză pentru a-l opri. Deconectați aparatul de aer condiționat de la rețeaua de alimentare cu energie electrică dacă acesta trebuie lăsat neutilizat pentru o perioadă lungă de timp sau în timpul unei furtuni cu fulgere/tunete.

INSTRUCȚIUNI DE SIGURANȚĂ

⚠ Nu introduceți niciodată un obstacol în orificiul de evacuare a aerului - pericol de rănire. Nu acoperiți orificiile de ventilare ale aparatului.

INSTALAREA

- ⚠ Manevrarea și instalarea aparatului trebuie să fie efectuate de două sau mai multe persoane - risc de rănire. Folosiți mănuși de protecție la despachetare și instalare - risc de tăiere.
- ⚠ Instalarea, inclusiv conexiunile electrice, și reparațiile trebuie efectuate de un tehnician calificat, în conformitate cu reglementările naționale în materie de racordare la rețea.

Nu reparați și nu înlocuiți nicio componentă a aparatului cu excepția cazului în care acest lucru este indicat în mod expres în manualul de utilizare.

Nu lăsați copiii în apropierea zonei de instalare. După despachetarea aparatului, asigurați-vă că acesta nu a fost deteriorat în timpul transportului.

Dacă apar probleme, contactați distribuitorul sau cel mai apropiat serviciu de asistență tehnică post-vânzare.

Odată instalat aparatul, deșeurile de ambalaje (bucăți de plastic, polistiren etc.) nu trebuie lăsate la îndemâna copiilor - risc de asfixiere.

Înainte de orice operație de instalare, aparatul trebuie să fie deconectat de la rețeaua de alimentare electrică de la distanță - pericol de electrocutare.

În timpul instalării, aveți grijă ca aparatul să nu deterioreze cablul de alimentare - risc de incendiu sau de electrocutare. Activați aparatul numai atunci când instalarea a fost finalizată.

⚠ Furtunul flexibil de evacuare permite amplasarea aparatului de aer condiționat la distanțe de 23" și 67" (60 cm și 170 cm) față de fereastră sau ușă. Aparatul cu încălzitor suplimentar trebuie să fie ținut la o distanță minimă de 100 cm față de suprafața materialelor combustibile.

INSTRUCȚIUNI DE SIGURANȚĂ

- ⚠ Nu puneți în funcțiune aparatul de aer condiționat într-o cameră unde este prezentă umezeala, de exemplu în baie sau în camera tehnică.
- ⚠ Deconectați cablul de alimentare înainte de a muta aparatul.

AVERTISMENTE PRIVIND ALIMENTAREA CU ENERGIE ELECTRICĂ

- ⚠ Alimentarea cu energie electrică trebuie să fie la tensiune nominală, cu circuite speciale pentru aparat. Diametrul cablului de alimentare trebuie să corespundă cerințelor.
- ⚠ Acesta trebuie să permită deconectarea aparatului de la sursa de alimentare electrică prin scoaterea din priză.
Aparatul trebuie să fie împământat în conformitate cu standardele naționale privind siguranța electrică.
- ⚠ Se recomandă utilizarea unei siguranțe sau a unui întrerupător de temporizare. Toate cablurile trebuie să respecte reglementările electrice locale și naționale și trebuie să fie instalate de către un electrician calificat.
- ⚠ Nu utilizați prelungitoare, prize multiple sau adaptoare. După finalizarea instalării, componentele electrice nu trebuie să mai fie accesibile pentru utilizator. Nu utilizați aparatul dacă aveți părți ale corpului umede sau când sunteți desculți. Nu puneți în funcțiune acest aparat dacă are cablul de alimentare sau ștecherul deteriorat, dacă nu funcționează corespunzător sau dacă a fost deteriorat sau a căzut pe jos.
- ⚠ Dacă este deteriorat cablul de alimentare, acesta trebuie înlocuit cu unul identic de către producător, agentul de service sau de o persoană calificată similară, pentru a se evita pericolele - pericol de electrocutare.
- ⚠ Asigurați o împământare sigură și un cablu de împământare conectat la sistemul special de împământare al clădirii, instalat de profesioniști. Aparatul trebuie să fie prevăzut cu un întrerupător electric de protecție împotriva scurgerilor și cu un întrerupător auxiliar de capacitate suficientă. Întrerupătorul trebuie să aibă, de asemenea, o funcție de declanșare magnetică și termică pentru a asigura protecția la scurtcircuit și suprasarcină.

| | |
|---|---|
| Model | 9K & 12K |
| Capacitatea necesară a întrerupătorului | 16A (Tip siguranță: 9k A+ HPT3.15A/250VAC; Altele,T5A/250VAC) |

CURĂȚAREA ȘI ÎNTREȚINEREA

- ⚠ AVERTISMENT: Asigurați-vă că aparatul este oprit și deconectat de la rețeaua de alimentare electrică înainte de a efectua orice operație de întreținere; nu folosiți niciodată aparate de curățare cu aburi - risc de electrocutare.

ELIMINAREA AMBALAJULUI

- Ambalajul este reciclabil în proporție de 100% și este marcat cu simbolul reciclării . Prin urmare, diferitele părți ale ambalajului trebuie eliminate în mod corespunzător și în conformitate cu normele stabilite de autoritățile locale privind eliminarea deșeurilor.

ELIMINAREA APARATELOR ELECTROCASNICE

- Acest aparat este fabricat cu materiale reciclabile sau reutilizabile. Eliminați-l în conformitate cu normele locale referitoare la eliminarea deșeurilor. Pentru informații suplimentare referitoare la tratarea, valorificarea și reciclarea aparatelor electrocasnice, contactați autoritățile locale competente, serviciul de colectare a deșeurilor menajere sau magazinul de unde ați achiziționat aparatul. Acest aparat este marcat în conformitate cu Directiva europeană 2012/19/UE privind deșeurile de echipamente electrice și electronice (DEEE). Asigurându-vă că acest produs este eliminat în mod corect, contribuiți la prevenirea consecințelor negative asupra mediului înconjurător și sănătății persoanelor.







Simbolul  de pe produs sau de pe documentele care îl însoțesc indică faptul că acest aparat nu trebuie eliminat ca deșeu menajer, ci trebuie predat la un centru de colectare corespunzător, pentru reciclarea echipamentelor electrice și electronice.

DECLARAȚIE DE CONFORMITATE

- Gazul de răcire aflându-se într-un sistem sigilat ermetic (R290, GWP 3). Pentru informații detaliate, vă rugăm să consultați plăcuța cu datele tehnice ale aparatului.

INSTRUCȚIUNI DE SIGURANȚĂ

Explicarea simbolurilor afișate de unitate.

| | | |
|---|--------------------|---|
|  Caution, risk of fire | AVERTISMENT | Acest simbol arată că aparatul utilizează un agent frigorific inflamabil. Dacă agentul frigorific inflamabil s-a scurs și este expus la o sursă de aprindere externă, există pericolul de incendiu |
|  | ATENȚIE | Acest simbol arată că manualul de utilizare trebuie citit cu atenție |
|  | ATENȚIE | Acest simbol arată că personalul responsabil de revizie trebuie să se ocupe de echipament, pe baza manualului de instalare |
|  | ATENȚIE | Acest simbol arată că sunt disponibile informații, cum ar fi manualul de utilizare sau manualul de instalare |

INSTRUCȚIUNI PRIVIND SIGURANȚA PENTRU ÎNTREȚINEREA APARATULUI CU AGENT FRIGORIFIC SPECIFIC

- Pentru metode detaliate de instalare, revizie, întreținere și reparare, descărcați manualul complet de pe site-ul docs.whirlpool.eu.
 - ⚠ Nu utilizați alte mijloace pentru accelerarea procesului de decongelare sau pentru curățare decât cele recomandate de producător.
 - ⚠ Aparatul trebuie să fie depozitat într-o zonă bine ventilată, unde dimensiunea încăperii corespunde zonei din încăperea prevăzută pentru funcționare; fără surse de aprindere continuă (cum ar fi: flăcări deschise, un aparat pe gaz sau un încălzitor electric).
 - ⚠ Perforarea sau arderea este interzisă. Rețineți că agenții frigorifici pot să nu aibă miros. Orice persoană care lucrează la un circuit frigorific sau are acces la acesta ar trebui să dețină un certificat valabil actual emis de o autoritate de evaluare acreditată în domeniu, care le atestă competența de a manipula agenți de răcire în siguranță, în conformitate cu o specificație de evaluare recunoscută în domeniu. Revizia se efectuează numai conform recomandărilor de la producătorul echipamentului. Întreținerea și reparația care necesită asistența altui personal calificat se efectuează sub supravegherea persoanei competente în utilizarea agenților frigorifici inflamabili. Aparatul trebuie instalat, utilizat și depozitat într-o încăperea cu o suprafață utilă mai mare de 14.5 m². Instalarea conductelor trebuie efectuată într-o încăperea cu o suprafață utilă mai mare de 14.5 m². Conductele trebuie să fie conforme cu reglementările naționale privind gazele. Cantitatea maximă de încărcare a agentului frigorific este de 0,3 kg.
Atunci când sunt refoșite îmbinările evazate, partea evazată trebuie să fie refabricată.
1. Transportul echipamentelor care conțin agenți frigorifici inflamabili trebuie să respecte reglementările de transport.
 2. Marcarea echipamentului cu semne trebuie să respecte reglementările locale.
 3. Eliminarea echipamentelor care folosesc agenți frigorifici inflamabili trebuie să respecte reglementările naționale.
 4. Depozitarea echipamentelor/aparatelor trebuie să respecte instrucțiunile producătorului.

INSTRUCȚIUNI DE SIGURANȚĂ

5. Depozitarea echipamentelor ambalate (nevândute) Protecția pachetelor pentru depozitare trebuie realizată astfel încât deteriorarea mecanică a echipamentului din interiorul ambalajului să nu cauzeze o scurgere a agentului frigorific încărcat. Numărul maxim de piese ale echipamentului care pot fi depozitate împreună trebuie să respecte reglementările locale.

6. Informații privind revizia.

6-1 Verificările locale

Înainte de a începe lucrul la sistemul care conține agenți frigorifici inflamabili, sunt necesare verificări de siguranță pentru a reduce la minimum riscul de aprindere. Pentru repararea sistemului de răcire, trebuie respectate următoarele măsuri de siguranță înainte de efectuarea operațiilor asupra sistemului.

6-2 Procedura de lucru

Operațiile se efectuează în cadrul unei proceduri controlate astfel încât să se reducă la minimum riscul prezenței gazelor inflamabile sau a vaporilor în timpul lucrului.

6-3 Zona de lucru generală

Toți membrii personalului responsabil de întreținere și ceilalți care lucrează în zone specifice trebuie instruiți cu privire la natura activității pe care o desfășoară. Se va evita lucrul în spații limitate.

6-4 Verificarea prezenței agentului frigorific

Zona va fi verificată cu un detector adecvat de agent frigorific înainte și în timpul lucrului, pentru a vă asigura că tehnicianul cunoaște prezența unei eventuale atmosfere inflamabile. Asigurați-vă că echipamentul de detectare a scurgerilor este adecvat pentru utilizarea cu agenți frigorifici inflamabili, adică fără scânteii, etanșat corespunzător sau cu securitate intrinsecă.

6-5 Prezența extingtorului

În cazul în care trebuie să se efectueze o operație la cald pe echipamentul de refrigerare sau asupra oricărei părți a acestuia, trebuie să aveți la îndemână un extingtor adecvat. În zona de încărcare trebuie să fie disponibil un extingtor cu pulbere uscată sau CO₂.

6-6 Lipsa surselor de aprindere

Nicio persoană care efectuează lucrări în legătură cu un sistem de refrigerare care implică expunerea oricărei conducte ce conține sau a conținut agent frigorific inflamabil nu va folosi surse de aprindere care pot implica pericol de incendiu sau de explozie.

Toate sursele de aprindere, inclusiv țigările aprinse, trebuie să fie ținute suficient de departe de locul de instalare, reparare, îndepărtare și eliminare, când ar putea fi eliberat agent frigorific inflamabil în spațiul inconjurător. Înainte de efectuarea oricărei operații, trebuie să fie verificată zona din jurul echipamentului pentru a vă asigura că nu există pericol de aprindere. Trebuie afișate semne de tipul „Fumatul interzis”.

6-7 Zona ventilată

Asigurați-vă că zona este deschisă sau că este bine ventilată înainte de a pătrunde în sistem sau de a efectua eventuale operații la cald. Este necesară asigurarea unui nivel de ventilare continuă pe toată durata de efectuare a operațiunii. Ventilarea ar trebui să disperseze în siguranță orice agent de răcire eliberat, de preferință, în exterior.

6-8 Verificarea echipamentului de refrigerare

În cazul în care sunt înlocuite componentele electrice, acestea trebuie să fie adecvate scopului urmărit și specificațiilor prevăzute. Trebuie să fie respectate în orice moment instrucțiunile producătorului cu privire la întreținere și revizie. Dacă există nelămuriri, contactați departamentul tehnic al producătorului pentru asistență. Apoi, trebuie verificate instalațiile care utilizează agenți frigorifici inflamabili:

INSTRUCȚIUNI DE SIGURANȚĂ

- Cantitatea alimentată de agent frigorific este în concordanță cu dimensiunea încăperii în care sunt instalate componentele care conțin agent frigorific;
- Echipamentele de ventilare și orificiile de evacuare funcționează în mod corespunzător și nu sunt obstrucționate;
- Dacă se utilizează un circuit de răcire indirect, circuitul secundar trebuie să fie verificat pentru a detecta prezența agentului frigorific;
- Marcajul echipamentului trebuie să fie vizibil și lizibil. Marcajele și semnele care sunt ilizibile vor fi corectate;
- Tuburile sau componentele de refrigerare sunt instalate într-o poziție în care este puțin probabil ca acestea să fie expuse la orice substanță care poate coroda elementele ce conțin agent frigorific, cu excepția cazului în care acestea .

6-9 Verificarea dispozitivelor electrice

Repararea și întreținerea componentelor electrice trebuie să includă verificări inițiale de siguranță și proceduri de inspecție a componentelor. Dacă există o defecțiune care ar putea compromite siguranța, atunci nu trebuie să fie conectată nicio sursă de alimentare la circuit până când defecțiunea nu este remediată în mod corespunzător. În cazul în care defecțiunea nu poate fi remediată imediat, dar este necesar să se continue funcționarea, se va aplica o soluție temporară adecvată. Acest lucru trebuie raportat proprietarului echipamentului, astfel încât toate părțile să fie informate. Verificările inițiale de siguranță includ:

- Condensatoarele sunt descărcate: acest lucru se face în condiții de siguranță, pentru a se evita apariția de scântei;
- Nu există componente electrice neizolate și cabluri electrice expuse în timpul încărcării, recuperării sau purjării sistemului;
- Există o continuitate a împământării.

7. Repararea componentelor etanșe

În timpul reparației componentelor etanșe, toate sursele de energie electrică trebuie să fie deconectate de la echipamentele asupra cărora se lucrează, înainte de deconectarea alimentării cu energie electrică izolată a echipamentului în timpul lucrărilor de întreținere, după care trebuie să fie verificate scurgerile în cel mai critic punct pentru a detecta orice situație potențial periculoasă.

O atenție deosebită trebuie acordată următoarelor aspecte, pentru a menține condițiile de siguranță atunci când lucrați asupra componentelor coelectrice. Carcasa nu este modificată astfel încât să fie afectat nivelul de protecție. Acestea includ deteriorarea cablurilor, număr excesiv de conexiuni, terminale care nu au respectat specificațiile inițiale, deteriorarea garniturilor, montarea incorectă a presetupelor etc.

Asigurați-vă că aparatul este montat în siguranță. Asigurați-vă că garniturile sau materialele de etanșare nu s-au degradat astfel încât să nu mai deservească scopului de a împiedica pătrunderea atmosferelor inflamabile. Piese de schimb trebuie să respecte specificațiile producătorului.

NOTĂ:

Utilizarea materialului de etanșare din silicon poate inhiba eficiența anumitor tipuri de echipamente de detectare a scurgerilor. Componentele cu securitate intrinsecă nu trebuie izolate înainte de a lucra la ele.

8. Repararea componentelor cu securitate intrinsecă

Nu aplicați sarcini permanente inductive sau de capacitate în circuit fără a vă asigura că acesta nu va depăși tensiunea și curentul permise pentru echipamentul utilizat. Componentele cu securitate intrinsecă sunt singurele tipuri asupra cărora se poate lucra în prezența unei atmosfere inflamabile.

INSTRUCȚIUNI DE SIGURANȚĂ

Aparatul de testare trebuie să fie calibrat corect. Înlocuiți componente numai cu cele specificate de producător. Alte componente pot duce la aprinderea atmosferei în care există agent frigorific ca urmare a unei scurgeri.

9. Cablare

Verificați cablurile pentru a vă asigura că nu sunt supuse la uzură, coroziune, presiune excesivă, vibrații, muchii ascuțite sau orice alte efecte negative asupra mediului. De asemenea, verificarea trebuie să țină cont de efectele îmbătrânirii sau ale vibrațiilor continue din surse cum ar fi compresoarele sau ventilatoarele.

10. Detectarea agenților frigorifici inflamabili

În niciun caz nu trebuie utilizate surse potențiale de aprindere în căutarea sau detectarea scurgerilor de agent frigorific. Este interzisă utilizarea unei lanterne cu halogen (sau orice alt detector care utilizează o flacără deschisă).

10. Metode de detectare a scurgerilor

Următoarele metode de detectare a scurgerilor sunt considerate acceptabile pentru sistemele care conțin agenți frigorifici inflamabili:

- Pentru a detecta agenții frigorifici inflamabili, vor fi utilizate detectoare electronice de scurgeri, dar sensibilitatea acestora poate să nu fie adecvată sau poate necesita recalibrare (echipamentul de detecție trebuie să fie calibrat într-o zonă fără agent frigorific.)
- Asigurați-vă că detectorul nu este o sursă potențială de aprindere și că este adecvat pentru agentul frigorific utilizat.
- Dispozitivele de detectare a scurgerilor se fixează la un procent din limita inferioară de inflamabilitate a agentului frigorific și se calibrează pe baza agentului frigorific utilizat, confirmându-se procentul corespunzător de gaz (maximum 25%).
- Soluțiile de detectare a scurgerilor sunt adecvate, de asemenea, pentru utilizarea cu majoritatea agenților frigorifici, dar utilizarea detergenților care conțin clor trebuie evitată, deoarece clorul poate reacționa cu agentul frigorific și poate coroda conductele de cupru.
- Dacă se suspectează o scurgere, toate flăcările deschise trebuie îndepărtate / stinse.
- Dacă se depistează o scurgere de agent frigorific care necesită lipire, tot agentul frigorific trebuie recuperat din sistem sau izolat (prin intermediul unor supape de închidere) într-o parte a sistemului aflată la distanță de scurgere.

11. Golirea și evacuarea

- Atunci când interveniți asupra circuitului de refrigerare pentru a efectua reparații sau în orice alt scop, trebuie aplicate procedurile convenționale. Cu toate acestea, este important să fie respectate cele mai bune practici, deoarece inflamabilitatea este un aspect care trebuie avut mereu în vedere.

Se va respecta următoarea procedură:

- Goliți agentul frigorific;
- Purjați circuitul cu gaz inert;
- Goliți;
- Purjați din nou cu gaz inert;
- Deschideți circuitul prin tăiere sau lipire.

Agentul frigorific din instalație trebuie recuperat în buteliile de recuperare corecte. Sistemul trebuie purjat cu OFN pentru ca aparatul să fie sigur pentru agenții refrigeranți inflamabili. Ar putea fi necesar ca procesul să fie repetat de mai multe ori. Aerul comprimat sau oxigenul nu trebuie utilizate pentru această operație. Purjarea se realizează prin alimentare până la umplere și atingerea

INSTRUCȚIUNI DE SIGURANȚĂ

presiunii de lucru, apoi prin evacuare în atmosferă și, în final, prin vidare. Acest proces se repetă până când nu mai rămâne deloc agent frigorific în sistem. Când se utilizează încărcătura finală, sistemul trebuie să fie ventilat până la o presiune atmosferică care permite funcționarea. Această operație este absolut esențială dacă trebuie să lipiți conducta. Asigurați-vă că ieșirea pentru pompa de vid nu este aproape de sursele de aprindere potențiale și că există vid în sistem cu OFN și este disponibilă ventilația continuă.

12. Procedurile de încărcare

Pe lângă procedurile convenționale de încărcare, trebuie respectate următoarele cerințe:

- Asigurați-vă că nu are loc contaminarea diferiților agenți frigorifici atunci când se utilizează echipamente de încărcare.
- Furtunurile sau tuburile trebuie să fie cât mai scurte posibil pentru a reduce la minimum cantitatea de agent frigorific conținut.
- Buteliile trebuie păstrate într-o poziție adecvată, conform instrucțiunilor.
- Asigurați-vă că sistemul de răcire este împământat înainte de încărcarea sistemului cu agent frigorific.
- Etichetați sistemul când încărcarea este finalizată (dacă nu este deja etichetat).
- Trebuie să se acorde o atenție deosebită pentru a nu se umple excesiv sistemului de răcire. Înainte de reîncărcarea sistemului, acesta trebuie testat cu OFN.

Sistemul trebuie să fie testat la finalizarea încărcării, dar înainte de punerea în funcțiune, pentru a detecta eventuale scurgeri.

Efectuați un test de scurgere ulterior înainte de a părăsi locul.

13. Scoaterea din funcțiune

Înainte de a efectua această procedură, este esențial ca tehnicianul să fie complet familiarizat cu echipamentul și cu toate detaliile acestuia. O bună practică este ca toți agenții frigorifici să fie recuperați în siguranță. Înainte de efectuarea operației, se ia o probă de ulei și agent frigorific în cazul în care este necesară o analiză înainte de reutilizarea agentului frigorific recuperat. Este esențial ca energia electrică să fie disponibilă înainte de începerea operației.

- a. Familiarizați-vă cu echipamentul și funcționarea acestuia.
- b. Întrerupeți alimentarea cu energie electrică a sistemului.
- c. Înainte de a încerca procedura, asigurați-vă că:
 - Sunt disponibile dispozitivele de manipulare mecanică, dacă este necesar, pentru manipularea buteliilor cu agent frigorific;
 - Toate echipamentele individuale de protecție sunt disponibile și utilizate corect;
 - Procesul de recuperare este supravegheat în orice moment de o persoană competentă;
 - Echipamentele de recuperare și buteliile sunt conforme cu standardele corespunzătoare.
- d. Dacă este posibil, goliți sistemul de răcire.
- e. Dacă vidarea nu este posibilă, realizați un colector astfel încât agentul frigorific să poată fi golit din diferite părți ale sistemului.
- f. Asigurați-vă că butelia este așezată pe cântar înainte de recuperare.
- g. Porniți mașina de recuperare și acționați în conformitate cu instrucțiunile.
- h. Nu umpleți buteliile în exces. (Nu mai mult de 80% din volumul de lichid).
- i. Nu depășiți presiunea maximă de lucru a buteliei, nici măcar temporar.
- j. Când buteliile au fost umplute corect și procesul a fost finalizat, asigurați-vă că acestea și echipamentul sunt îndepărtate imediat de la fața locului și că toate supapele de izolare de pe

INSTRUCȚIUNI DE SIGURANȚĂ

echipament sunt închise.

k. Agentul frigorific recuperat nu trebuie încărcat în alt sistem de răcire decât dacă a fost curățat și verificat.

14. Etichetare

Echipamentul trebuie să fie etichetat cu mențiunea că a fost scos din funcțiune și golit de agentul frigorific. Eticheta trebuie să fie datată și semnată. Asigurați-vă că pe echipament există etichete care specifică faptul că echipamentul conține agent frigorific inflamabil.

15. Recuperare

Când scoateți agentul frigorific dintr-un sistem, fie pentru revizie, fie pentru scoaterea din funcțiune, se recomandă ca toți agenții frigorifici să fie scoși în siguranță. Când transferați agentul frigorific în butelii, asigurați-vă că sunt folosite numai butelii de recuperare a agentului frigorific adecvate. Asigurați-vă că este disponibil numărul corect de butelii pentru întreaga capacitate a sistemului. Toate buteliile care urmează să fie utilizate pentru agentul frigorific recuperat sunt destinate și etichetate pentru agentul frigorific respectiv (și anume butelii speciale pentru recuperarea agentului frigorific). Buteliile trebuie să fie complet echipate cu supapă de suprapresiune și supape de închidere aferente în stare bună de funcționare. Buteliile de recuperare goale sunt golite și, dacă este posibil, răcite înainte de recuperare. Echipamentele de recuperare trebuie să fie în stare bună de funcționare, prevăzute cu o serie de instrucțiuni privind echipamentele disponibile și adecvate pentru recuperarea agenților frigorifici inflamabili. De asemenea, trebuie să fie disponibil un set de cântare calibrate, în stare bună de funcționare. Furtunurile trebuie să fie complete, cu racordurile decuplate fără scurgeri și în stare bună. Înainte de a utiliza mașina de recuperare, verificați dacă aceasta se află într-o stare de funcționare satisfăcătoare, dacă a fost întreținută corespunzător și dacă toate componentele electrice aferente sunt etanșezate pentru a preveni aprinderea în cazul eliberării de agent frigorific. Dacă aveți îndoieli, consultați producătorul. Agentul frigorific recuperat va fi returnat furnizorului de agent frigorific în butelia de recuperare corectă, însoțit de nota de transfer al deșeurilor. Nu amestecați agenții frigorifici în unitățile de recuperare și în special în butelii. Dacă trebuie îndepărtate compresoarele sau uleiurile din compresoare, asigurați-vă că au fost golite la un nivel acceptabil pentru a vă asigura că agentul frigorific inflamabil nu rămâne în lubrifiant. Procesul de evacuare trebuie efectuat înainte de returnarea compresorului la furnizori. Se va folosi exclusiv încălzirea electrică a corpului compresorului, pentru a accelera acest proces. Atunci când uleiul este scos dintr-un sistem, golirea trebuie efectuată în siguranță. Când deplasați sau mutați aparatul de aer condiționat, consultați tehnicienii de service cu experiență pentru deconectarea și reinstalarea unității. Nu amplasați alte produse electrice sau obiecte de uz casnic sub unitatea de interior sau de exterior. Condensul care se scurge de la unitate le poate umezi, ceea ce poate cauza deteriorarea sau defecțiunea produselor respective. Nu acoperiți orificiile de ventilare ale aparatului. Aparatul trebuie să fie depozitat într-o zonă bine ventilată, unde dimensiunea încăperii corespunde zonei din încăperea prevăzută pentru funcționare. Aparatul trebuie să fie depozitat într-o încăpere fără flăcări deschise continue (de exemplu, un aparat care funcționează pe gaz) și surse de aprindere (de exemplu, un încălzitor electric). Sunt interziși conectorii mecanici reutilizabili și îmbinările evazate.

Interfață operator



Folosirea aparatului de aer condiționat



POWER

1. Apăsați butonul de pornire/oprire pentru a porni sau a opri funcționarea aparatului.



MODE

2. Apăsați butonul de mod pentru a selecta modul de funcționare în ordinea Răcire, Uscare, Ventilare sau Încălzire.



3. Apăsați butonul de reglare a temperaturii pentru a regla temperatura dorită.



FAN

4. Apăsați butonul FAN (VENTILATOR) pentru a alege treapta dorită a ventilatorului în ordinea Viteză ridicată, Viteză medie sau Viteză redusă.



Resetarea filtrului

1. Când indicatorul luminos de resetare a filtrului este aprins, îndepărtați, curățați și înlocuiți filtrul de aer. Consultați secțiunea „Curățarea filtrului de aer”.
2. Apăsați și eliberați butonul FILTER (FILTRULUI) după ce ați înlocuit filtrul.

NOTĂ: După 360 de ore de funcționare, indicatorul luminos al filtrului se va aprinde. Acesta va rămâne aprins timp de 180 de ore sau până la apăsarea butonului FILTER (FILTRU). Indicatorul luminos se va stinge automat după 180 de ore.

NOTĂ IMPORTANTĂ:

- * Când aparatul de aer condiționat este pornit pentru prima dată după ce este conectat, acesta va funcționa în modul 6th Sense.
- * Afișajul aparatului de aer condiționat indică temperatura setată. Numai în modul Standby afișajul indică temperatura ambiantă.
- * Când schimbați modulurile în timp ce aparatul de aer condiționat este în funcțiune, compresorul se va opri timp de 3 până la 5 minute înainte de a reporni. Dacă în acest timp este apăsat un buton, compresorul nu va reporni încă timp de 3 până la 5 minute.
- * În modul de răcire sau uscare, compresorul și ventilatorul condensatorului se vor opri când temperatura din încăpere va atinge temperatura setată.
- * În modul de ventilare exclusivă, temperatura NU poate fi setată.
- * Încălzirea NU este disponibilă pentru aparatul de aer condiționat numai cu funcție de răcire.
- * Modulurile de funcționare de mai jos pot fi setate numai din telecomandă.



- * În cazul unei întreruperi a alimentării cu curent electric, aparatul dumneavoastră de aer condiționat va funcționa la setările anterioare atunci când alimentarea este restabilă.
- * În cazul în care unitatea funcționează într-un mediu UNLIKELY VERY HUMIDITY (NEOBIȘNUIT DE UMED), apa va fi colectată în rezervorul din interiorul unității. Aparatul de aer condiționat se va opri odată ce rezervorul de apă este plin, iar pe ecran este afișat mesajul „E5” pentru a vă informa că trebuie să goliți recipientul intern. În partea din spate a aparatului există un tub de plastic, mutați aparatul într-un loc sigur și așezați jos tubul din plastic pentru scurgerea apei.

Telecomandă

Introduceți bateriile în telecomandă

1. Introduceți un pin și apăsați ușor capacul bateriei și împingeți în direcția indicată de săgeată pentru a o scoate, conform ilustrației.
2. Introduceți 2 baterii AAA (1,5 V) în locaș. Asigurați-vă că este respectată polaritatea „+” și „-”.
3. Închideți capacul bateriei de pe telecomandă.

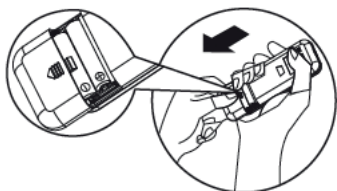

•Presetarea telecomenzii

De fiecare dată când bateriile telecomenzii sunt înlocuite, aceasta este prestabilită la modul pompă de căldură. Telecomanda aparatului de aer condiționat cu pompă de căldură poate fi utilizată pentru a controla modelele de aparate de aer condiționat numai cu funcție de răcire.

- Telecomanda va acționa aparatul de aer condiționat de la o distanță de până la 7 m.

Utilizarea telecomenzii pentru a controla aparatul

- Pentru a acționa aparatul cu ajutorul telecomenzii, îndreptați telecomanda către dispozitivul de recepție de pe unitatea de interior, pentru a asigura sensibilitatea de recepție.
- Pentru a trimite un mesaj de la telecomandă, simbolul va clipi timp de 1 secundă. La primirea mesajului, aparatul va emite un semnal sonor.

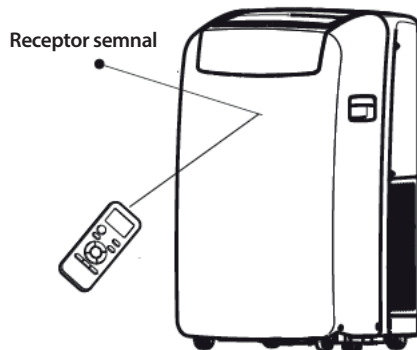

Notă: pentru funcționarea aparatului de aer condiționat, vă rugăm să urmați instrucțiunile corespunzătoare telecomenzii primite.

Descrierea funcției butoanelor

1. BUTONUL DE ON/OFF (PORNIRE/OPRIRE)

Pornește și/sau oprește aparatul dacă acest buton este apăsat.

2. BUTONUL MODE (DE MOD)

Se utilizează pentru a selecta modul de funcționare.

3. BUTONUL FAN (VENTILATORULUI)

Se utilizează pentru a selecta viteza ventilatorului în ordinea automat, ridicată, medie sau redusă.

4-5. BUTONUL TEMPERATURE (DE TEMPERATURĂ)

Se utilizează pentru a selecta temperatura ambiantă. Se utilizează pentru a seta ora în modul de temporizare și ora în timp real.

6. BUTONUL FUNCȚIEI 6th SENSE

Se utilizează pentru setarea sau anularea funcției 6th Sense. În acest mod, temperatura și turația ventilatorului sunt setate automat pe baza temperaturii efective din încăpere.

7. BUTONUL SWING (DE OSCILARE)

Oprește sau începe oscilarea fantei de reglare pe orizontală și setează direcția dorită a fluxului de aer, în sus sau în jos.

8. BUTONUL SLEEP (MODULUI DE VEGHE)

1) Printr-o apăsare scurtă, setează sau anulează modul de veghe în ordinea indicată. Modul de veghe poate fi setat pe Răcire, Încălzire sau Uscare, funcție care vă oferă mediul propice pentru un somn mai confortabil.

2) Apăsare lungă - apăsați timp de 3 secunde pentru a porni sau a opri lumina afișajului de pe unitate.

9. BUTONUL FUNCȚIEI AROUND U

Se utilizează pentru a porni sau a anula funcția Around U. La apăsarea butonului, telecomanda transmite temperatura efectivă a încăperii din jurul său către unitatea de interior, iar aparatul va funcționa pe baza acestei temperaturi pentru a vă oferi un plus de confort.

10. BUTONUL TIMER (TEMPORIZATORULUI)

Se utilizează pentru a seta sau a anula funcționarea cu temporizatorul pornit.

Se utilizează pentru a seta sau a anula funcționarea cu temporizatorul oprit.

11. BUTONUL FUNCȚIEI SILENT

Se utilizează pentru a seta sau a anula funcționarea în modul silențios. Apăsați butonul funcției Silent pentru ca unitatea să funcționeze la un nivel de zgomot scăzut, pentru a vă asigura un mediu cu zgomot redus și confortabil.

Notă: în condiții extreme de mediu, este posibil să se observe o creștere ușoară temporară a nivelului de zgomot datorită necesității de a atinge rapid temperatura de confort.

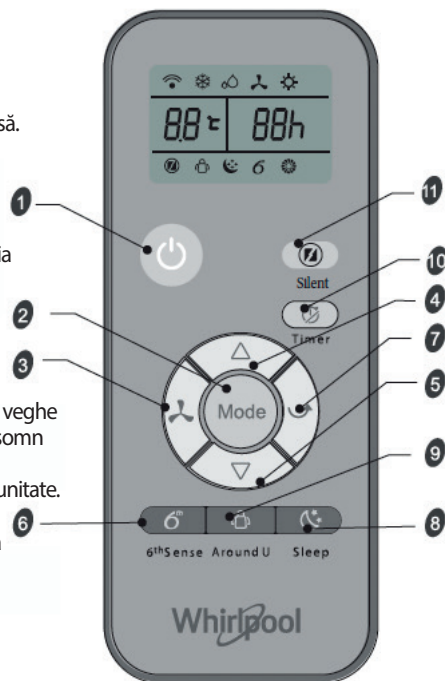

Simboluri pe afișajul telecomenzii

❄️ Indicator de răcire

☀️ Indicator uscare

🌀 Indicator numai pentru ventilator

🔥 Indicator de încălzire

🌀 Viteza automată a ventilatorului

🌀 Viteză ridicată a ventilatorului

🌀 Viteză medie a ventilatorului

🌀 Viteză redusă a ventilatorului

6 Indicator funcție 6th Sense

🌙 Indicator mod de veghe

🔒 Indicator funcție Around U

🔇 Indicator funcție Silent

📶 Transmisie semnal

88h Afișare de setare temporizator

88°C Afișare de setare temperatură

Întreținerea

Golirea apei din aparatul de aer condiționat

(Vă rugăm să conectați furtunul de golire în modul de încălzire, în caz contrar, unitatea se va opri după ce atinge nivelul de avertizare.)

1. Apăsăți butonul de ON/OFF (pornire/oprire) pentru a opri aparatul de aer condiționat.
2. Scoateți aparatul din priză sau întrerupeți alimentarea cu energie electrică.
3. Pentru a scurge apa, deplasați aparatul ușor și stabil într-un loc de scurgere sau afară. Nu mișcați unitatea înainte ca apa să se scurgă complet.
4. Scoateți bușonul de golire secundar și lăsați să se scurgă toată apa.
5. Scoateți furtunul de golire principal de la clema furtunului. Scoateți bușonul furtunului de evacuare de la capătul furtunului de evacuare principal și lăsați să se scurgă toată apa.

NOTĂ: Dacă aparatul de aer condiționat va fi depozitat după utilizare, consultați secțiunea „Stocarea după utilizare”.

6. Montați la loc bușonul furtunului de evacuare și pe cel al furtunului de evacuare secundar.
7. Fixați la loc furtunul de evacuare principal la clema furtunului de evacuare.
8. Așezați la loc pe poziție aparatul de aer condiționat.
9. Băgați în priză aparatul sau restabiliți alimentarea cu energie electrică.
10. Apăsăți butonul de ON/OFF (pornire/oprire) pentru a porni aparatul de aer condiționat.

Curățarea filtrului de aer

1. Apăsăți butonul de ON/OFF (pornire/oprire) pentru a opri aparatul de aer condiționat.
2. Deschideți ușa panoului filtrului în partea din spate a aparatului de aer condiționat și scoateți-l afară.
3. Scoateți filtrul de aer prin ușa panoului.
4. Utilizați un aspirator pentru a curăța filtrul. Dacă filtrul este foarte murdar, spălați filtrul în apă caldă cu un detergent delicat.

NOTĂ: Nu spălați filtrul în mașina de spălat vase și nu folosiți detergenți chimici.

5. Uscați bine filtrul la aer înainte de a-l înlocui pentru a asigura o eficiență maximă.
6. Montați la loc filtrul de aer prin ușa panoului.
7. Montați la loc ușa panoului.
8. Apăsăți butonul de ON/OFF (pornire/oprire) pentru a porni aparatul de aer condiționat.

Curățarea exteriorului

1. Scoateți aparatul din priză sau întrerupeți alimentarea cu energie electrică.
2. Scoateți filtrul de aer și curățați-l separat. Consultați secțiunea „Curățarea filtrului de aer”.
3. Curățați-l în exteriorul aparatului de aer condiționat cu o lavetă moale umezită în apă.
4. Băgați în priză aparatul sau restabiliți alimentarea cu energie electrică.
5. Apăsăți butonul de ON/OFF (pornire/oprire) pentru a porni aparatul de aer condiționat.

Eliminarea bateriilor

Pentru a proteja resursele naturale și pentru a promova reutilizarea materialelor, vă rugăm să separați bateriile de alte tipuri de deșeuri și să le reciclați prin intermediul sistemului local gratuit de returnare a bateriilor.

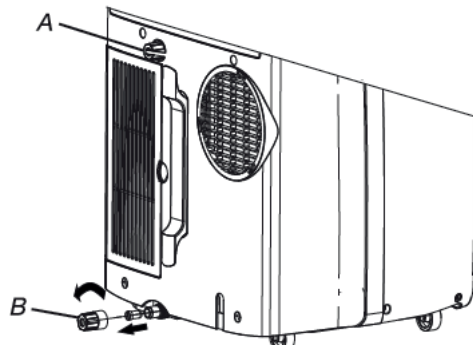

A. Bușon de golire secundar
B. Bușon furtun de evacuare

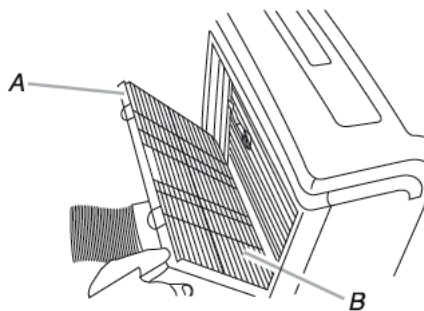

A. Ușa panoului filtrului
B. Filtru de aer

Depozitarea după utilizare

1. Scurgeți apa din aparat (consultați secțiunea „Golirea apei din aparatul de aer condiționat”).
2. Lăsați aparatul să funcționeze în modul Numai ventilare timp de aproximativ 12 ore pentru a-l usca.
3. Scoateți aparatul din priză.
4. Scoateți furtunul flexibil de evacuare și depozitați-l împreună cu aparatul de aer condiționat într-un loc curat și uscat. Consultați secțiunea „Instrucțiuni de instalare”.
5. Scoateți kitul pentru fereastră și depozitați-l împreună cu aparatul de aer condiționat într-un loc curat și uscat. Consultați secțiunea „Instrucțiuni de instalare”.
6. Scoateți filtrul și curățați-l. Consultați secțiunea „Curățarea filtrului de aer”.
7. Curățați exteriorul aparatului de aer condiționat. Consultați secțiunea „Curățarea exteriorului”.
8. Montați la loc filtrul.
9. Scoateți bateriile și depozitați telecomanda împreună cu aparatul de aer condiționat într-un loc curat și uscat.

Instrucțiuni de instalare

Unelte și componente

Pregătiți uneltele și componentele necesare înainte de a începe instalarea. Citiți și urmați instrucțiunile furnizate împreună cu uneltele enumerate aici.

1. Unelte necesare

- Șurubelniță Phillips
- Ferăstrău
- Burghiu fără fir și vârf de 1/8"
- Foarfece
- Creion

2. Piese furnizate

Societatea oferă un singur plan de instalare a aparatului de aer condiționat local. Consultați „Instalarea aparatului de aer condiționat local”.

Cerințe privind locul de instalare

NOTĂ::

- Furtunul flexibil de evacuare permite amplasarea aparatului de aer condiționat la distanțe de 23 1/2" și 67" (60 cm și 170 cm) față de fereastră sau ușă. Aparatul cu încălzitor suplimentar trebuie să fie ținut la o distanță minimă de 100 cm față de suprafața materialelor combustibile.
- Aparatul trebuie instalat, utilizat și depozitat într-o încăpere cu o suprafață utilă mai mare de 14.5 m² și o înălțime de peste 2,2 m.
- Aparatele de aer condiționat locale sunt concepute ca o soluție de răcire suplimentară pentru anumite zone dintr-o încăpere.
- Pentru a asigura o ventilație adecvată, păstrați o distanță de cel puțin 23 1/2" (60 cm) între orificiul de evacuare a aerului de retur și perete sau alte obstacole.
- Nu blocați orificiul de ieșire a aerului.
- Asigurați accesul cu ușurință la priza de împământare.

Cerințe privind alimentarea cu energie electrică

- Aparatul de aer condiționat local trebuie conectat la o priză cu împământare de 220-240V / 50Hz, 20-amp.
- Se recomandă utilizarea unei siguranțe sau a unui întrerupător de temporizare.
- Toate cablurile trebuie să respecte reglementările electrice locale și naționale și trebuie să fie instalate de către un electrician calificat. Dacă aveți întrebări, contactați un electrician calificat.

Utilizarea cablului de alimentare:

Conectați cablul de alimentare la o priză cu împământare.

NOTĂ:

- Un cablu de alimentare deteriorat nu trebuie reparat, ci trebuie înlocuit cu un cablu de alimentare nou, obținut de la producătorul aparatului.
- Temperatura de funcționare a modului de Răcire 21°C- 35°C
- Temperatura de funcționare a modului de Încălzire 7°C-27°C

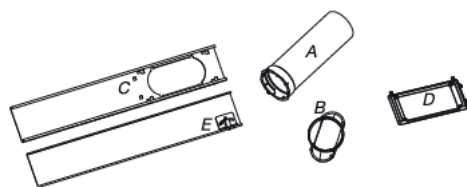

- A. Furtun flexibil de evacuare
- B. Adaptor de evacuare pentru fereastră
- C. Secțiune interioară glisor
- D. Capac de protecție împotriva ploii
- E. Secțiune exterioră glisor

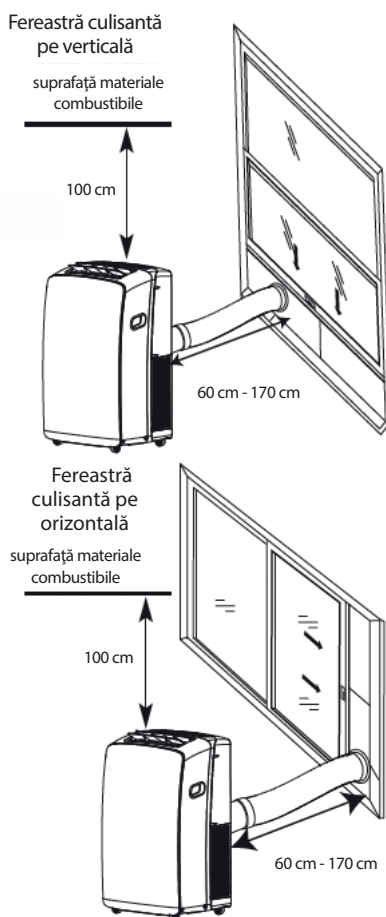

Depanarea

Problemele de funcționare se datorează adesea unor cauze minore. Înainte de a contacta serviciul de asistență, vă rugăm să verificați aparatul și să consultați următoarea schemă. Astfel, puteți economisi timp și cheltuieli inutile.

| Problemă | Analiză |
|--|---|
| Aparatul nu funcționează | <ul style="list-style-type: none">• Cablul de alimentare este scos din priză. Introduceți cablul într-o priză cu împământare. Consultați secțiunea „Cerințe privind alimentarea cu energie electrică”.• S-a ars o siguranță de la panoul locuinței sau s-a declanșat un întrerupător. Înlocuiți siguranța sau resetați întrerupătorul. Consultați secțiunea „Cerințe privind alimentarea cu energie electrică”.• Butonul de On/Off (pornire/oprire) nu a fost apăsat. Apăsați butonul de ON/OFF (pornire/oprire).• S-a întrerupt alimentarea locală cu energie electrică. Așteptați reluarea alimentării cu energie electrică.• Se folosește o siguranță sau un întrerupător de temporizare incorect(ă). Înlocuiți siguranța sau întrerupătorul de temporizare cu altul (alta) având capacitatea corectă. Consultați secțiunea „Cerințe privind alimentarea cu energie electrică”. |
| Aparatul de aer condiționat arde siguranțele sau declanșează întrerupătoarele | <ul style="list-style-type: none">• Sunt utilizate prea multe aparate pe același circuit. Deconectați sau relocați aparatele de pe același circuit.• Încercați să reporniți aparatul de aer condiționat prea repede după oprirea acestuia. După oprirea aparatului de aer condiționat, așteptați cel puțin 3 minute înainte de a încerca să îl reporniți.• Ați schimbat modulul de funcționare. După oprirea aparatului de aer condiționat, așteptați cel puțin 3 minute înainte de a încerca să îl reporniți. |
| Aparatul de aer condiționat pare să funcționeze prea mult | <ul style="list-style-type: none">• Există o ușă sau o fereastră deschisă? Mențineți ușile și ferestrele închise.• În modul de răcire: aparatul de aer condiționat se află într-o încăpere foarte ocupată sau în încăperea respectivă sunt utilizate aparate care generează căldură. Utilizați ventilatoare de evacuare în timp ce gătiți sau faceți baie și încercați să nu folosiți aparate care generează căldură în cea mai caldă parte a zilei. Aparatele de aer condiționat locale sunt concepute ca o soluție de răcire suplimentară pentru anumite zone dintr-o încăpere. Este posibil să fie necesar un aparat de aer condiționat de capacitate mai mare, în funcție de dimensiunea încăperii răcite.• În modul de încălzire: aparatul de aer condiționat este amplasat într-o încăpere foarte rece. Aparatele de aer condiționat locale sunt concepute ca o soluție de încălzire suplimentară pentru anumite zone dintr-o încăpere. Este posibil să fie necesar un aparat de aer condiționat de capacitate mai mare, în funcție de dimensiunea încăperii încălzite. |
| Aparatul de aer condiționat funcționează doar pentru o perioadă scurtă de timp, dar încăperea nu este răcită sau încălzită | <ul style="list-style-type: none">• Temperatura setată este apropiată de temperatura camerei. Reduceți sau creșteți temperatura setată. Consultați secțiunea „Descrierea modului de funcționare”. |
| Cod de eroare afișat | <ul style="list-style-type: none">• În cazul în care unitatea afișează codul de eroare E5, colectorul de apă al unității s-a umplut și trebuie să evacuați apa, consultați secțiunea „Golirea apei din aparatul de aer condiționat”. După golire, puteți utiliza aparatul.• Dacă unitatea afișează codul de eroare E1/E2/E3/E6/E7/EA, vă rugăm să contactați serviciul clienți. |
| Aparatul de aer condiționat funcționează, dar nu răcește/încălzește | <ul style="list-style-type: none">• Filtrul este murdar sau infundat cu resturi. Curățați filtrul.• Orificiul de evacuare a aerului este blocat. Curățați orificiul de ieșire a aerului.• Temperatura setată nu este compatibilă. În modul de răcire: temperatura setată este prea mare. Reduceți temperatura setată. În modul de încălzire: temperatura setată este prea mică. Măriți temperatura setată |
| Aparatul de aer condiționat oscilează prea mult între modurile de pornire și oprire | <ul style="list-style-type: none">• Aparatul de aer condiționat nu are dimensiunea corespunzătoare pentru încăperea dumneavoastră. Verificați capacitatea de răcire/încălzire a aparatului de aer condiționat local. Aparatele de aer condiționat locale sunt concepute ca o soluție de răcire/încălzire suplimentară pentru anumite zone dintr-o încăpere.• Filtrul este murdar sau infundat cu resturi. Curățați filtrul.• În modul de răcire, în încăpere există căldură sau umiditate în exces (se gătește în vase deschise, se face duș etc.). Utilizați un ventilator pentru a evacua căldura sau umiditatea din încăpere. Încercați să nu folosiți aparate care generează căldură în cea mai caldă parte a zilei. În modul de încălzire temperatura ambiantă este prea mare. Nu utilizați aparatul de aer condiționat când temperatura ambiantă este prea mare.• Fantele sunt blocate. Instalați aparatul de aer condiționat într-un loc unde fantele nu sunt acoperite cu perdele, jaluzele, mobilier etc.• Temperatura de afară este mai mică de 18°C. Nu încercați să folosiți aparatul de aer condiționat în modul de răcire atunci când temperatura de afară este sub 18°C. |

Notă: Dacă problemele persistă, opriți aparatul și deconectați-l de la rețeaua de alimentare electrică, apoi contactați cel mai apropiat Centru de service autorizat Whirlpool. Nu încercați să mutați, să reparați, să dezasamblați sau să modificați singur aparatul.

SERVICIUL DE ASISTENȚĂ TEHNICĂ POST-VÂNZARE

Înainte de a contacta Centrul de asistență clienți:

1. Încercați să rezolvați singur problema pe baza descrierilor din secțiunea „Remediarea defecțiunilor”.
2. Opriti și reporniți aparatul, pentru a verifica dacă defecțiunea persistă.

Dacă, după efectuarea verificărilor de mai sus, defecțiunea persistă, contactați Centrul de asistență clienți.

Oferiți următoarele informații:

- o scurtă descriere a defecțiunii;
- modelul exact al aparatului de aer condiționat;
- numărul de service (acesta este numărul care se găsește sub cuvântul Service de pe autocolantul de service care se află pe partea laterală sau pe partea inferioară a unității de interior).
- Numărul de service poate fi găsit și în certificatul de garanție;
- adresa dvs. completă;
- numărul dvs. de telefon.

În cazul în care trebuie să fie efectuate reparații, contactați un **centru de asistență clienți** (sunt garantate utilizarea de piese de schimb originale și reparația corespunzătoare). Va trebui să prezentați factura originală.
Nerespectarea acestor instrucțiuni poate compromite siguranța și calitatea produsului dumneavoastră.

SERVICE 0000 000 00000



Notă: dacă doriți manualul complet pentru aparatul dumneavoastră, vă rugăm să îl descărcați de pe site, prin link-ul de mai jos: docs.whirlpool.eu, folosind codul QR

**Whirlpool EMEA
Via Pisacane 1
20016 PERO (MI) ITALIA**



УКАЗАНИЯ ПО ТЕХНИКЕ БЕЗОПАСНОСТИ

ОБЯЗАТЕЛЬНО ПРОЧИТИТЕ И СОБЛЮДАЙТЕ

- Загрузите полную версию инструкции по эксплуатации с веб-сайта docs.whirlpool.eu или позвоните по номеру телефона, указанному в гарантийном буклете.
- Перед началом использования прибора внимательно изучите данную инструкцию по технике безопасности. Сохраните ее для использования в дальнейшем.
- В настоящей инструкции по эксплуатации и на самом приборе содержатся важные указания по безопасности, которые должны быть прочитаны и строго соблюдаться. Изготовитель снимает с себя всю ответственность за последствия, возникшие в результате несоблюдения настоящих указаний по безопасности, ненадлежащего использования прибора или неправильной настройки рабочих параметров на пульте управления.
- ⚠ Прибор использует горючий хладагент (R290), количество которого не превышает 0,3 кг. Прибор следует устанавливать, эксплуатировать и хранить в помещении с площадью пола более 14.5 м². Высота помещения должна составлять не менее 2,2 м.
⚠ Прибор испытан внешним статическим давлением 0,95 МПа - 1,05 МПа.
- ⚠ Не разрешайте маленьким детям (0-3 года) приближаться к прибору. Дети (3-8 лет) могут находиться рядом с прибором только под постоянным наблюдением взрослых. Дети от 8 лет, лица с ограниченными физическими, сенсорными или умственными способностями и лица, не имеющие достаточных знаний и навыков, могут пользоваться прибором только под наблюдением или после того, как получают указания по безопасному использованию прибора и осознают имеющиеся опасности. Не позволяйте детям играть с прибором. Дети могут выполнять очистку и уход за прибором только под наблюдением взрослых.

ИСПОЛЬЗОВАНИЕ ПО НАЗНАЧЕНИЮ

- ⚠ ВНИМАНИЕ: Данный прибор не предназначен для использования с управлением от внешнего переключающего устройства, такого как таймер, или пульта дистанционного управления.
- ⚠ Данный прибор предназначен для использования в домашних и приближенных к ним условиях, таких как: гостиничные и офисные помещения.
- ⚠ Данный прибор не предназначен для профессионального использования.
- ⚠ В первую очередь всегда выключайте кондиционер пультом дистанционного управления или кнопкой питания на панели управления.
Не используйте автоматический выключатель питания и не тяните за вилку при ее отсоединении.
Обязательно отключайте кондиционер от источника питания, если вы не планируете использовать его в течение длительного времени, а также в случае приближения грозы / шторма.

УКАЗАНИЯ ПО ТЕХНИКЕ БЕЗОПАСНОСТИ

⚠ Не загораживайте отверстие для выхода воздуха – опасность травмирования. Следите за тем, чтобы вентиляционные отверстия не были закрыты.

МОНТАЖ

• ⚠ Для перемещения и монтажа прибора требуется участие двух или более человек – риск получения травм. При распаковке и монтаже прибора используйте защитные перчатки во избежание порезов.

• ⚠ Монтаж, в том числе подключение к электросети, и ремонт должны осуществляться квалифицированными техническими специалистами в соответствии с национальными требованиями электромонтажа. Запрещается ремонтировать или заменять любые детали прибора, за исключением случаев, особо оговоренных в руководстве по эксплуатации. Не разрешайте детям подходить близко к месту монтажа. После распаковки прибора убедитесь, что он не поврежден во время транспортировки. В случае обнаружения проблем обращайтесь к продавцу или в ближайший сервисный центр.

По окончании монтажа отходы упаковочных материалов (пластик, пенопластовые детали и т.д.) должны храниться в недоступном для детей месте во избежание опасности удушья.

Перед выполнением любых операций по монтажу отключите прибор от электросети - опасность поражения электрическим током.

При установке соблюдайте осторожность, чтобы не повредить сетевой шнур корпусом прибора - опасность пожара и поражения электрическим током. Не включайте прибор до завершения монтажа.

⚠ Длина гибкого выпускного шланга позволяет размещать кондиционер на расстоянии от 60 до 170 см (от 23" до 67") от окна или двери. Приборы с дополнительным отопителем должны размещаться не ближе 100 см от легко воспламеняемых поверхностей.

• ⚠ Не используйте кондиционер во влажном помещении, например в ванной или прачечной.

• ⚠ Отсоедините кабель питания перед перемещением прибора.

ЭЛЕКТРИЧЕСКАЯ БЕЗОПАСНОСТЬ

• ⚠ Источник питания должен иметь номинальное напряжение, соответствующее характеристикам прибора. Диаметр шнура питания должен соответствовать техническим требованиям.

• ⚠ Необходимо предусмотреть возможность отключения прибора от сети путем извлечения вилки из розетки.

Прибор необходимо заземлить в соответствии с действующими в стране стандартами электрической безопасности.

• ⚠ Рекомендуется использовать предохранитель или автоматический выключатель с задержкой срабатывания. Вся электропроводка должна быть выполнена квалифицированным специалистом-электриком и соответствовать местным и национальным требованиям к электромонтажу.

УКАЗАНИЯ ПО ТЕХНИКЕ БЕЗОПАСНОСТИ

- ⚠ Не используйте удлинители, разветвители и переходники. По окончании монтажа электрические компоненты должны быть недоступны для пользователя. Не используйте прибор, если Вы мокрые или босиком. Не пользуйтесь прибором, если у него повреждены сетевой шнур или вилка, если он не работает должным образом или был поврежден вследствие удара или падения.
- ⚠ В случае повреждения сетевого шнура, во избежание возникновения опасных ситуаций, он должен быть заменен на заводе-изготовителе, сотрудником сервисного центра или квалифицированным специалистом - опасность поражения электрическим током.
- ⚠ Обеспечьте безопасное заземление и надежное подсоединение заземляющего провода к специальной системе заземления здания. Прибор должен быть оснащен выключателем защиты от утечки тока и дополнительным автоматическим выключателем с достаточной отключающей способностью. Автоматический выключатель должен также иметь функции магнитного и теплового расцепления для обеспечения защиты в случае короткого замыкания и перегрузки.

| | |
|---|--|
| Модель | 9K и 12K |
| Требуемая отключающая способность автоматического выключателя | 16 A (Тип предохранителя: 9k A+ HP,T3.15A/250VAC; Или T5A/250VAC) |

ЧИСТКА И УХОД

- ⚠ ПРЕДУПРЕЖДЕНИЕ: Перед проведением технического обслуживания прибора убедитесь в том, что он выключен и отсоединен от электросети. Никогда не используйте парочистители - опасность поражения электрическим током.

УТИЛИЗАЦИЯ УПАКОВОЧНОГО МАТЕРИАЛА

- Упаковочный материал допускает полную вторичную переработку, о чем свидетельствует символ . Различные части упаковки должны быть утилизированы в полном соответствии с действующими местными нормами по утилизации отходов.

УТИЛИЗАЦИЯ БЫТОВЫХ ПРИБОРОВ

- Данный прибор изготовлен из материалов, допускающих переработку или повторное использование. Утилизируйте прибор в соответствии с местными правилами утилизации отходов. Дополнительную информацию о правилах обращения с бытовыми электроприборами, их утилизации и переработке можно получить в соответствующих государственных органах, службе сбора бытовых отходов или магазине, где был приобретен прибор. Данный прибор имеет маркировку в соответствии с Европейской Директивой 2012/19/EU по утилизации электрического и электронного оборудования (WEEE). Обеспечив правильную утилизацию данного изделия, вы сможете предотвратить негативные последствия для окружающей среды и здоровья человека.





Символ  на самом изделии или в сопроводительной документации указывает, что при утилизации данного изделия с ним нельзя обращаться как с обычными бытовыми отходами. Вместо этого, его следует сдать на переработку в соответствующий пункт приема электрического и электронного оборудования.

ЗАЯВЛЕНИЕ О СООТВЕТСТВИИ

- Газ-хладагент находится внутри герметичного контура (R290, GWP 3). Подробнее см. паспортную табличку.

УКАЗАНИЯ ПО ТЕХНИКЕ БЕЗОПАСНОСТИ

Объяснение символов, нанесенных на блок.

| | | |
|---|-------------------------|---|
|  Caution, risk of fire | ПРЕДУПРЕЖДЕНИЕ | Этот символ показывает, что данный прибор использует легко воспламеняющийся хладагент. В случае утечки и контакта хладагента с внешним источником возгорания существует риск возгорания |
|  | БУДЬТЕ ОСТОРОЖНЫ | Этот символ указывает на необходимость внимательного прочтения руководства по эксплуатации |
|  | БУДЬТЕ ОСТОРОЖНЫ | Этот символ указывает на необходимость обращения с оборудованием в процессе сервисного обслуживания в строгом соответствии с руководством по монтажу |
|  | БУДЬТЕ ОСТОРОЖНЫ | Этот символ указывает на наличие источников информации, таких как руководство по эксплуатации или руководство по монтажу |

УКАЗАНИЯ ПО БЕЗОПАСНОСТИ ПРИ СЕРВИСНОМ ОБСЛУЖИВАНИИ ПРИБОРА СО СПЕЦИАЛЬНЫМ ХЛАДАГЕНТОМ

- Для получения подробной информации о монтаже, сервисном обслуживании, техническом обслуживании и ремонте загрузите полную версию руководства с веб-сайта docs.whirlpool.eu.
- ⚠ Не используйте дополнительные средства для ускорения процесса оттаивания или очистки за исключением рекомендованных изготовителем.
- ⚠ Прибор должен храниться в хорошо проветриваемом месте, в котором размер помещения соответствует площади помещения, указанной в эксплуатационных характеристиках, в котором отсутствуют непрерывно работающие открытые источники возгорания (такие как, источники открытого огня, работающее газовое или электрическое нагревательное оборудование).
- ⚠ Не протыкайте и не поджигайте контур хладагента. Помните, что хладагент может не иметь запаха.

Любое лицо, допущенное к обслуживанию или проведению каких-либо иных манипуляций с контуром хладагента, должно иметь действующий сертификат, выданный органом по сертификации в промышленной сфере и подтверждающий компетентность этого лица, позволяющую ему безопасно работать с хладагентами в соответствии с общепринятыми требованиями к промышленной сертификации. Техническое обслуживание и ремонт должны осуществляться с использованием оборудования, рекомендованного изготовителем. Техническое обслуживание и ремонт, требующие участия других квалифицированных специалистов, должны осуществляться под наблюдением лица, обладающего знаниями в отношении использования легко воспламеняющихся хладагентов. Прибор можно устанавливать, эксплуатировать и хранить в помещении с площадью пола более 14,5 м². Монтаж трубопроводов можно выполнять в помещении с площадью пола более 14,5 м². Система трубопроводов должна соответствовать национальным требованиям по газовому оборудованию. Макс. количество заправленного хладагента составляет 0,3 кг.

При повторном использовании раструбных соединений необходимо заново изготовить раструб.

1. Транспортировку оборудования, содержащего легко воспламеняющиеся хладагенты, следует осуществлять в соответствии с правилами транспортировки.
2. Маркировка оборудования с помощью табличек должна соответствовать действующим местным правилам.
3. Утилизацию оборудования, содержащего легко воспламеняющиеся хладагенты, следует осуществлять в соответствии с действующим национальным законодательством.

УКАЗАНИЯ ПО ТЕХНИКЕ БЕЗОПАСНОСТИ

4. Хранение оборудования/приборов должно осуществляться в соответствии с указателями изготовителя.
5. Хранение запакованного (непроданного) оборудования Во время хранения оборудования упаковка должна быть такой, чтобы полностью исключить вероятность механического повреждения оборудования внутри упаковки и ,как следствие, утечки хладагента. Максимальное количество компонентов оборудования, разрешенное для совместного хранения, определяется местными правилами.
6. Информация по сервисному обслуживанию.

6-1 Проверки в рабочей зоне

Перед началом любых работ на оборудовании, содержащем легко воспламеняющийся хладагент, необходимо выполнить ряд проверок в отношении соблюдения норм безопасности, чтобы максимально снизить риск возгорания. Перед выполнением работ по ремонту оборудования, содержащего хладагент, необходимо принять следующие меры предосторожности.

6-2 Рабочая процедура

Работы должны выполняться в рамках контролируемой процедуры для максимального снижения риска утечки легко воспламеняющегося газа или паров во время выполнения работ.

6-3 Общая рабочая зона

Все специалисты по техническому обслуживанию и другие лица, работающие в указанной зоне, должны быть информированы о характере выполняемых работ. Избегайте выполнения работ в замкнутых пространствах.

6-4 Проверка наличия хладагента

Перед началом и в процессе выполнения работ необходимо проверять рабочую зону на утечку паров хладагента с помощью подходящего течеискателя, чтобы специалисты были осведомлены о нахождении в потенциально огнеопасной атмосфере. Убедитесь, что используемое оборудование для обнаружения утечек подходит для использования с легковоспламеняющимися хладагентами, т. е. оно искробезопасно, надлежащим образом герметизировано и конструктивно безопасно).

6-5 Наличие огнетушителя

В случае выполнения любых работ, связанных с высокими температурами, на содержащем хладагент оборудовании или соседних компонентах, необходимо обеспечить наличие подходящего огнетушителя в рабочей зоне. Используйте порошковый или углекислотный огнетушитель и держите его в непосредственной близости от рабочей зоны.

6-6 Отсутствие источников возгорания

В процессе выполнения работ, связанных с открыванием системы трубопроводов, в которой содержится сейчас или содержался ранее легко воспламеняющийся хладагент, следует избегать любого использования источников возгорания, которое может вызвать риск возгорания или взрыва.

Все возможные источники возгорания, включая зажженные сигареты, должны находиться на достаточном расстоянии от места монтажа, ремонта, демонтажа и утилизации, так как в процессе выполнения этих работ возможен выход хладагента в окружающую атмосферу. Перед началом работ необходимо осмотреть рабочую зону вокруг оборудования и убедиться в отсутствии источников и рисков возгорания. Также необходимо разместить в рабочей зоне таблички "Не курить".

6-7 Наличие вентиляции

Перед началом работ на оборудовании, в особенности работ, связанных с высокими температурами, убедитесь, что рабочая зона находится на улице или хорошо проветривается. Хорошая вентиляция должна сохраняться в течение всего времени выполнения работ. Вентиляция должна обеспечивать безопасное рассеивание паров хладагента и, в идеале, отведение их в атмосферу.

6-8 Проверки содержащего хладагент оборудования

УКАЗАНИЯ ПО ТЕХНИКЕ БЕЗОПАСНОСТИ

В случае замены электрических компонентов необходимо обеспечить их соответствие существующим целям и техническим характеристикам. В любом случае строго соблюдайте указания по сервисному и техническому обслуживанию, предусмотренные изготовителем. При возникновении сомнений обращайтесь за помощью в технический отдел компании-изготовителя. Ниже перечислены проверки, которые должны быть выполнены на оборудовании, содержащем легко воспламеняющийся хладагент:

- Объем заправки хладагента должен соответствовать размерам помещения, в котором эксплуатируется оборудование, содержащее хладагент.
- Система вентиляции и выходные отверстия должны выполнять свои функции и не быть закрыты.
- При использовании контура с промежуточным холодоносителем вторичный контур должен быть проверен на наличие хладагента.
- Нанесенная на оборудование маркировка должна быть хорошо заметной и читаемой. Плохо читаемая маркировка и таблички подлежат замене.
- Холодильные трубки и другие компоненты должны быть установлены в таком положении, которое практически исключит воздействие на них любых веществ, могущих вызвать их коррозию, если только эти компоненты не выполнены из материалов, по своей природе стойких к коррозии или защищенных от коррозии надлежащим образом.

6-9 Проверки электрических компонентов

Техническое обслуживание и ремонт электрических компонентов должен включать первичные процедуры проверки безопасности и контроля компонентов. В случае выявления неисправности, могущего создать угрозу безопасности, категорически запрещается подключать любой источник электропитания к контуру, пока неисправность не будет устранена. Если неисправность не может быть устранена немедленно, однако работа требует продолжения, необходимо найти адекватное временное решение. О возникшей ситуации необходимо известить владельца оборудования, чтобы все стороны могли участвовать в принятии решения. Первичные проверки безопасности охватывают следующее:

- конденсаторы разряжены: это должно быть сделано максимально безопасным образом для исключения вероятности искрения;
- все электрические компоненты и кабели, находящиеся под напряжением, изолированы во избежание контакта на время заправки и сбора хладагента или прокачки системы;
- обеспечено постоянное заземление.

7. Ремонт уплотненных компонентов

При выполнении ремонтных работ на герметичных компонентах все источники питания должны быть отсоединены от оборудования, на котором выполняются работы, до демонтажа герметизированного компонента.

Кроме этого, необходимо обеспечить наличие постоянно работающего прибора для распознавания утечки в самой критической точке с целью своевременного оповещения о потенциально опасной ситуации. Особое внимание должно быть уделено компонентам, смежным с электрическими. Запрещается вносить любые изменения в корпус, которые могут отрицательно отразиться на уровне защиты. Сюда относится повреждение кабелей, чрезмерное количество соединений, нарушение оригинальных требований при выполнении выводов, повреждение уплотнений, неправильное расположение кабельных втулок и т.д.

Убедитесь, что аппарат установлен надежно. Убедитесь, что уплотнения и материалы уплотнений сохранили свои свойства, в противном случае они не смогут предотвратить утечку легко воспламеняющихся веществ. Запасные части должны соответствовать спецификации изготовителя.

ПРИМЕЧАНИЕ:

Использование силиконового герметика может ограничить эффективность некоторых типов приборов для распознавания утечки. Искробезопасные компоненты не требуют изолирования перед началом работ на них.

УКАЗАНИЯ ПО ТЕХНИКЕ БЕЗОПАСНОСТИ

8. Ремонт искробезопасных компонентов

Не допускайте создания постоянной индуктивной или емкостной нагрузки на цепь, не убедившись в том, что это не вызовет превышения напряжения и тока, допустимого для используемого оборудования. Искробезопасные компоненты - это единственный вид компонентов, которые могут оставаться под напряжением в огнеопасной атмосфере. Следите за тем, чтобы контрольный прибор имел надлежащие номинальные характеристики. Используйте для замены компонентов только детали, указанные изготовителем. Другие детали могут стать причиной воспламенения паров хладагента в случае их утечки.

9. Кабели

Следите за тем, чтобы кабели не подвергались износу, коррозии, чрезмерному давлению, вибрации, контакту с острыми предметами и другим отрицательным внешним воздействиям. Проверка также должна учитывать факторы старения или непрерывной вибрации, передаваемой, например, от компрессоров или вентиляторов.

10. Распознавание легко воспламеняющихся хладагентов

Ни при каких обстоятельствах не используйте потенциальные источники возгорания для поиска или распознавания утечки хладагента. Также запрещается использовать галоидный течеискатель (и любые другие течеискатели с открытым пламенем).

10. Методы распознавания утечки

Следующие методы распознавания утечки считаются допустимыми для оборудования, содержащего легко воспламеняющийся хладагент:

- Электронные течеискатели могут использоваться для распознавания утечки легко воспламеняющегося хладагента, однако их чувствительность может оказаться недостаточной, или они могут нуждаться в дополнительной калибровке (калибровка такого оборудования осуществляется в зонах без хладагента).
- Убедитесь, что течеискатель не является потенциальным источником возгорания и подходит для используемого хладагента.
- Оборудование для распознавания течи должно быть настроено на нижний предел воспламенения хладагента в процентах и откалибровано под используемый хладагент. Соответствующее процентное содержание газа (макс. 25 %) должно быть подтверждено.
- Жидкости для распознавания течи подходят для использования с большинством хладагентов, однако следует избегать применения чистящих веществ, содержащих хлор, так как хлор может вступать в реакцию с хладагентом и вызывать коррозию медных трубок.
- В случае подозрения на утечку хладагента необходимо немедленно удалить/загасить все источники открытого огня.
- В случае распознавания утечки хладагента, для устранения которой требуется пайка, необходимо удалить весь хладагент из системы или изолировать (с помощью отсечных клапанов) в той части системы, которая максимально удалена от места утечки.

11. Удаление хладагента и вакуумирование

- При вмешательстве в контур хладагента с целью ремонта - или любой другой целью - используются стандартные процедуры. Однако следует придерживаться лучшей практики, так как речь идет о возможном возгорании.

Рекомендуется соблюдать последовательность действий, указанную ниже:

- удалите хладагент;
- прокачайте контур с использованием инертного газа;
- вакуумируйте контур;
- прокачайте контур с использованием инертного газа;
- вскройте контур путем разрезания или пайки.

Весь объем хладагента должен быть собран в специальные баллоны для дальнейшей утилизации. После этого необходимо «прокачать» систему азотом без примеси кислорода, чтобы она стала

УКАЗАНИЯ ПО ТЕХНИКЕ БЕЗОПАСНОСТИ

безопасной. При необходимости этот процесс можно повторить несколько раз. Не используйте сжатый воздух или кислород для выполнения этих задач. Прокачка осуществляется путем нагнетания азота до достижения рабочего давления, после чего азот выводится в атмосферу, а давление сбрасывается до уровня разрежения (вакуумирование). Этот процесс повторяется до полного удаления хладагента из системы. По окончании финального цикла давление в системе доводится до уровня атмосферного, после чего можно приступать к работе. Эта операция является критически важной в случае необходимости выполнения пайки на трубопроводах. Убедитесь, что выходное отверстие для вакуумного насоса не находится около потенциальных источников возгорания, и что существует возможность создания разрежения в системе путем прокачки азотом без примеси кислорода и последующего вакуумирования.

12. Процедуры заправки

В дополнение к традиционным процедурам заправки должны быть соблюдены следующие требования:

- Убедитесь, что при использовании заправочного оборудования исключена вероятность загрязнения хладагента.
- Шланги и трубы должны быть максимально короткими для уменьшения объема содержащегося в них хладагента.
- Баллоны должны находиться в положении, предписанном инструкциями.
- Перед началом заправки системы хладагентом убедитесь, что система надлежащим образом заземлена.
- По окончании заправки маркируйте систему (если это не было сделано ранее).
- Ни в коем случае не допускайте переполнения системы. Перед повторной заправкой системы необходимо проверить уровень давления с OFN.

После заправки и перед вводом в эксплуатацию необходимо проверить систему на отсутствие утечки хладагента.

Следующая проверка выполняется перед уходом из рабочей зоны.

13. Вывод из эксплуатации

Перед выполнением этой процедуры технические специалисты должны тщательно изучить оборудование и его особенности. Нормальная практика предусматривает безопасный сбор всех хладагентов. Перед выполнением этой операции необходимо взять пробы масла и хладагента на тот случай, если для повторного использования собранного хладагента потребуется его анализ. Также необходимо обеспечить наличие источника электроэнергии перед началом выполнения операции.

- a. Внимательно изучите оборудование и особенности его функционирования.
- b. Изолируйте систему от источника электроэнергии.
- c. Перед тем, как приступить к выполнению процедуры, убедитесь, что:
 - в наличии имеется оборудование для механических манипуляций, при необходимости совершения манипуляций с баллонами для хладагента;
 - в наличии имеются и правильно используются все средства индивидуальной защиты;
 - процесс сбора хладагента непрерывно контролируется компетентным лицом;
 - оборудование и баллоны для сбора хладагента соответствуют принятым стандартам.
- d. По возможности вакуумируйте систему.
- e. Если вакуумирование невозможно, создайте коллектор для того, чтобы хладагент можно было удалить из различных частей системы.
- f. Перед началом сбора хладагента убедитесь, что баллон для хладагента установлен на весы.
- g. Запустите установку для сбора хладагента и выполните сбор хладагента в соответствии с указаниями.
- h. Не допускайте переполнения баллонов. (не более 80 % от общего объема заправленной жидкости).
- i. Не допускайте превышение максимального рабочего давления в баллоне, даже

УКАЗАНИЯ ПО ТЕХНИКЕ БЕЗОПАСНОСТИ

кратковременного.

- j. После того, как баллоны будут заполнены надлежащим образом и процесс будет завершен, быстро уберите баллоны и другое оборудование из рабочей зоны и перекройте все запорные краны на оборудовании.
- k. Запрещается заливать собранный хладагент в другую систему, пока он не будет очищен и проверен надлежащим образом.

14. Маркировка

Оборудование должно быть снабжено маркировкой с указанием на то, что оно было выведено из эксплуатации и не содержит хладагента. Маркировка должна содержать дату и подпись ответственного лица. Убедитесь, что соответствующая маркировка нанесена на все оборудование, содержащее легко воспламеняющийся хладагент.

15. Сбор

При удалении хладагента из системы, как для обслуживания, так и для вывода из эксплуатации, рекомендуется применять современные методы, чтобы весь хладагент был удален безопасно. При переносе хладагента в баллоны убедитесь, что используются только подходящие баллоны для сбора хладагента. Убедитесь в наличии достаточного количества баллонов, способного вместить весь объем хладагента, находящийся в системе. Все используемые баллоны должны быть предназначены специально для сбора хладагента и маркированы соответствующим образом (то есть специальные баллоны для сбора хладагента). Баллоны должны быть оснащены клапаном сброса давления и отсечными клапанами в нормальном рабочем состоянии. Пустые баллоны для сбора опорожняют и, по возможности, охлаждают перед выполнением переноса. Оборудование для сбора должно быть в надлежащем рабочем состоянии и должно быть пригодно для извлечения легковоспламеняющихся хладагентов, набор инструкций к этому оборудованию должен всегда находиться под рукой. Кроме того, должен быть доступен набор калиброванных весов в надлежащем рабочем состоянии. Шланги должны быть оснащены герметичными отключающими муфтами и находиться в нормальном рабочем состоянии. Перед использованием установки для сбора хладагента убедитесь, что она находится в удовлетворительном рабочем состоянии, регулярно проходила техническое обслуживание и что соответствующие электрические компоненты надежно изолированы во избежание возгорания в случае неконтролируемого выхода хладагента. При возникновении сомнений обратитесь за консультацией к изготовителю. Собранный хладагент должен быть передан поставщику хладагента в баллонах для сбора хладагента в сопровождении акта о передаче отходов. Не смешивайте хладагенты в блоках сбора, в частности, в баллонах. Если необходимо удалить компрессоры или компрессорные масла, убедитесь, что они были надлежащим образом откачаны, чтобы легковоспламеняющийся хладагент не остался в смазке. Процесс опорожнения следует выполнить до возврата компрессора поставщикам. Для ускорения этого процесса необходимо использовать только электрический нагрев корпуса компрессора. Слив масла из системы следует выполнять безопасным способом. При необходимости перемещения или перестановки кондиционера обратитесь к опытным специалистам по вопросу отключения и повторного подключения прибора. Не размещайте другие электрические изделия или предметы домашнего обихода под внутренним или наружным блоками. Капающий вниз конденсат может намочить их, в результате чего существует вероятность их повреждения или нарушения функционирования. Следите за тем, чтобы вентиляционные отверстия не были закрыты. Прибор должен храниться в хорошо проветриваемом месте, в котором размер помещения соответствует площади помещения, указанной в эксплуатационных характеристиках. Прибор должен храниться в помещении, в котором отсутствуют непрерывно работающие источники открытого огня (такие как работающее газовое оборудование) или источники воспламенения (такие как работающие электрические нагреватели). Повторное использование механических соединителей и раструбных соединений не допускается.

Пользовательский интерфейс



Включение кондиционера



POWER

1. Для включения и выключения прибора используйте кнопку питания.



MODE

2. Для выбора рабочего режима в последовательности "Охлаждение с осушением", "Вентилятор" или "Отопление" используйте кнопку переключения режимов.



3. Для ввода требуемой температуры используйте кнопку настройки температуры.



FAN

4. Для выбора требуемой скорости вентилятора в последовательности "Высокая", "Средняя" или "Низкая" используйте кнопку "FAN" ("ВЕНТИЛЯТОР").



Сброс фильтра

1. Когда загорается индикатор "Сброс фильтра", это указывает на необходимость снятия, очистки или замены воздушного фильтра. См. раздел "Очистка воздушного фильтра".
2. После замены воздушного фильтра нажмите и опустите кнопку "FILTER" ("ФИЛЬТР").

ПРИМЕЧАНИЕ: Индикатор фильтра включается по истечении 360 часов эксплуатации. После этого он продолжает гореть в течение 180 часов или до момента нажатия кнопки "FILTER" ("ФИЛЬТР"). По истечении 180 часов индикатор автоматически выключается.

ВАЖНОЕ ПРИМЕЧАНИЕ:

- * При первом включении кондиционера после подсоединения к источнику питания он активируется в режиме 6th Sense.
 - * На дисплее кондиционера отображается заданная температура.
- Только в режиме ожидания на дисплее отображается температура окружающей среды.
- * При переключении режима при работающем кондиционере кондиционер останавливается на 3 - 5 минут, а затем запускается снова. Если в течение этого времени нажать на любую кнопку, кондиционер не запустится еще в течение 3 - 5 минут.
 - * В режиме охлаждения или осушения компрессор и вентилятор конденсатора останавливаются, когда температура воздуха в помещении достигает заданного значения
 - * В режиме «Только вентилятор» настройка температуры не предусмотрена.
 - * У кондиционеров типа «Только охлаждение» функция отопления отсутствует.
 - * Указанные ниже рабочие режимы могут быть выбраны только с пульта дистанционного управления.



- * В случае нарушения питания после того, как подача питания восстанавливается, кондиционер возвращается к старым настройкам.
- * Если кондиционер работает в условиях UNLIKELY VERY HUMIDITY (ЧРЕЗВЫЧАЙНО ВЫСОКОЙ ВЛАЖНОСТИ), вода собирается в специальный бачок внутри кондиционера. При заполнении бачка для воды кондиционер выключается, а на дисплее появляется индикация "E5", указывающая на необходимость опорожнения бачка. Перенесите кондиционер в надежное место и слейте воду через специальную пластиковую трубку на задней стороне кондиционера, опустив ее вниз.

Пульт дистанционного управления

Установка батареек в пульт дистанционного управления

1. Подцепите тонким предметом и мягко отождимте крышку отделения для батареек вниз, а затем сдвиньте в направлении, указанном стрелкой и снимите, как показано на рисунке.
2. Вложите 2 батарейки AAA (1,5 В) в отделение для батареек. Проверьте правильность расположения полюсов "+" и "-".
3. Закройте крышку отделения для батареек на пульте дистанционного управления.

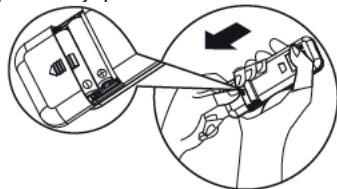

Предварительная настройка пульта дистанционного управления

Каждый раз при замене батареек в пульте дистанционного управления он автоматически настраивается на режим теплового насоса. Пульт дистанционного управления АС с тепловым насосом может использоваться для контроля холода только в АС моделях.

- Пульт дистанционного управления может управлять кондиционером с расстояния до 7 м.

Примечание: Следуйте указаниям, предусмотренным для пульта дистанционного управления, входящего в комплект кондиционера.

Описание функций кнопок

1. КНОПКА ON/OFF (ВКЛ/ВЫКЛ)

При нажатии этой кнопки прибор включается или выключается.

2. КНОПКА MODE (ПЕРЕКЛЮЧЕНИЯ РЕЖИМОВ)

Используется для выбора рабочего режима в заданной последовательности:

3. КНОПКА FAN (ВЕНТИЛЯТОРА)

Используется для выбора скорости вентилятора в заданной последовательности: "Авто", "Высокая", "Средняя" или "Низкая".

4-5. КНОПКА TEMPERATURE (ВЫБОРА ТЕМПЕРАТУРЫ)

Используется для выбора температуры в помещении. Используется для настройки времени в режиме таймера и на часах реального времени.

6. КНОПКА «6th SENSE»

Включает или отключает режим 6th Sense. В этом режиме температура и скорость вентилятора задаются автоматически на основании фактической комнатной температуры.

7. КНОПКА SWING (РЕГУЛИРОВКИ ЖАЛЮЗИ)

Используется для включения или выключения функции регулировки положения жалюзи и выбора требуемого направления потока воздуха (вверх/вниз).

8. КНОПКА SLEEP (РЕЖИМА "НОЧНОЙ")

- 1) Кратковременное нажатие включает или отключает режим Sleep (Ночной). Режим Sleep (Ночной) можно включать в рабочих режимах Охлаждение, Обогрев или Сушка, этот режим повышает комфорт сна.
- 2) Нажмите и удерживайте в течение 3 секунд для включения или отключения подсветки дисплея блока.

9. КНОПКА AROUND U (ФУНКЦИИ "ЦИРКУЛЯЦИЯ ВОЗДУХА")

Используется для включения или отключения режима Around U. При нажатии этой кнопки пульт дистанционного управления передает фактическую температуру в помещении вокруг него на внутренний блок, и прибор работает в соответствии с этой температурой, создавая комфортную среду.

10. КНОПКА TIMER (ТАЙМЕРА)

Используется для активации или деактивации включения таймера.

Используется для активации или деактивации выключения таймера.

11. КНОПКА SILENT (РЕЖИМА "ТИХИЙ")

Используется для включения или отключения режима Silent (Тихий). Нажмите кнопку Silent (Тихий), чтобы перевести прибор в режим работы с низким уровнем шума, что позволяет получить спокойную и комфортную среду в помещении.

Примечание: В экстремальных условиях окружающей среды возможно временное незначительное увеличение шума вследствие необходимости в быстром достижении комфортной температуры.

Символы на дисплее пульта дистанционного управления

- | | | | | | | | |
|--|--------------------------------------|--|---|--|---|--|--------------------------------|
| | Индикатор режима "Охлаждение" | | Автоматический выбор скорости вентилятора | | Индикатор «6th Sense» | | Передача сигналов |
| | Индикатор режима "Осушение" | | Высокая скорость вентилятора | | Индикатор режима "Ночной" | | Индикатор настройки таймера |
| | Индикатор режима "Только вентилятор" | | Средняя скорость вентилятора | | Индикатор функции Around U ("Циркуляция воздуха") | | Индикатор заданной температуры |
| | Индикатор режима "Отопление" | | Низкая скорость вентилятора | | Индикатор режима Silent «Тихий» | | |

Использование пульта дистанционного управления для управления прибором

- Для управления функциями прибора с помощью пульта дистанционного управления направьте пульт на приемник, встроенный во внутренний блок, для обеспечения передачи сигналов.
- Для передачи сигнала с пульта дистанционного управления символ мигает в течение 1 секунды. При получении сигнала пульта дистанционного управления прибор издает короткий звуковой сигнал.

Прием сигналов

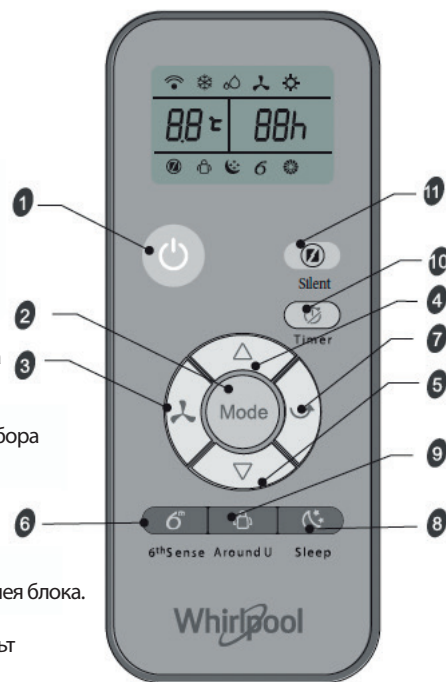
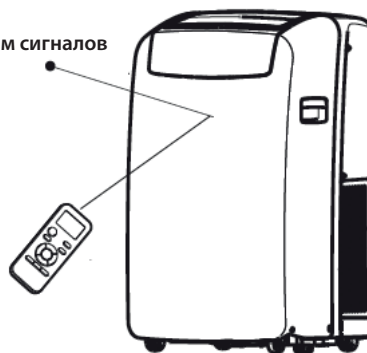

Уход

Слив воды из кондиционера

(Подсоедините сливной шланг в режиме обогрева, иначе прибор перестанет работать по достижении уровня предупреждения.)

1. Нажмите кнопку ON/OFF (ВКЛ/ВЫКЛ) для выключения кондиционера.
2. Отсоедините кондиционер от источника питания или отключите источник питания.
3. Аккуратно переместите кондиционер в место, отведенное для слива воды, или на улицу. Не возвращайте кондиционер на место, пока вся вода не будет слита.
4. Выньте пробку дополнительного слива и слейте всю воду.
5. Освободите основной сливной шланг из шлангового зажима. Выньте пробку на одном конце основного сливного шланга и слейте всю воду.

ПРИМЕЧАНИЕ: Если в дальнейшем кондиционер не будет эксплуатироваться, см. указания в главе "Хранение по окончании эксплуатации".

6. Вставьте пробки сливного шланга и дополнительного слива на место.
7. Зафиксируйте основной сливной шланг зажимом.
8. Установите кондиционер на место.
9. Подсоедините кондиционер к источнику питания или включите источник питания.
10. Нажмите кнопку ON/OFF (ВКЛ/ВЫКЛ) для включения кондиционера.

Очистка воздушного фильтра

1. Нажмите кнопку ON/OFF (ВКЛ/ВЫКЛ) для выключения кондиционера.
2. Откройте дверцу отделения воздушного фильтра на задней стороне кондиционера и снимите ее.
3. Снимите фильтр с дверцы отделения фильтра.
4. Очистите фильтр с помощью пылесоса. При сильном загрязнении фильтра промойте фильтр теплой водой с мягким чистящим средством.

ПРИМЕЧАНИЕ: Не мойте фильтр в посудомоечной машине и не используйте сильнодействующие чистящие средства.

5. Тщательно высушите фильтр для обеспечения максимальной эффективности.
6. Зафиксируйте фильтр на дверце отделения фильтра.
7. Установите дверцу отделения фильтра на место.
8. Нажмите кнопку ON/OFF (ВКЛ/ВЫКЛ) для включения кондиционера.

Очистка наружных поверхностей

1. Отсоедините кондиционер от источника питания или отключите источник питания.
2. Снимите воздушный фильтр и очистите его отдельно. См. раздел "Очистка воздушного фильтра".
3. Протрите наружные поверхности кондиционера влажной мягкой тканью.
4. Подсоедините кондиционер к источнику питания или включите источник питания.
5. Нажмите кнопку ON/OFF (ВКЛ/ВЫКЛ) для включения кондиционера.

Утилизация батареек

В целях сохранения природных ресурсов и содействия вторичной переработке материалов собирайте отработанные батарейки отдельного от другого мусора и бесплатно сдавайте их в местные пункты приема батареек.

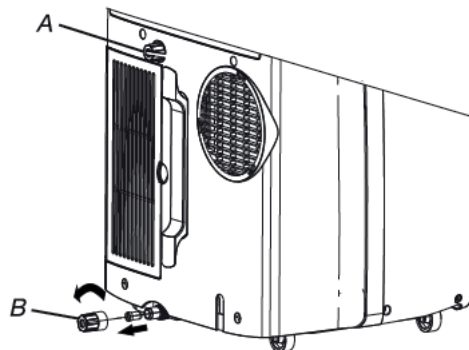

А. Пробка дополнительного слива
В. Пробка сливного шланга

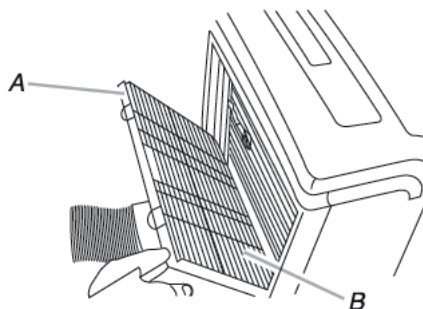

А. Дверца отделения воздушного фильтра
В. Воздушный фильтр

Хранение по окончании эксплуатации

1. Слейте воду (см. раздел "Слив воды из кондиционера").
2. Дайте кондиционеру поработать в течение прим. 12 часов в режиме "Только вентилятор" для полного осушения.
3. Отсоедините кондиционер от источника питания.
4. Снимите гибкий выпускной шланг и поместите кондиционер на хранение в чистое и сухое место. См. раздел "Указания по монтажу".
5. Снимите оконный комплект и поместите кондиционер на хранение в чистое и сухое место. См. раздел "Указания по монтажу".
6. Снимите и очистите воздушный фильтр. См. раздел "Очистка воздушного фильтра".
7. Очистите наружные поверхности кондиционера. См. раздел "Очистка наружных поверхностей".
8. Установите фильтр на место.
9. Выньте батарейки и поместите пульт дистанционного управления на хранение в чистое и сухое место.

Указания по монтажу

Инструменты и детали

Перед началом монтажа прибора подготовьте все необходимые инструменты и детали. Прочитайте и соблюдайте указания по использованию инструментов, перечисленных ниже.

1. Необходимые инструменты

- Отвертка Филлипс
- Пила
- Аккумуляторная дрель-шуруповерт и бит 1/8"
- Ножницы
- Карандаш

2. Детали, входящие в комплект поставки Компания

предоставляет только одну схему для монтажа локального кондиционера. См. раздел "Монтаж локального кондиционера".

Требования к месту размещения

ПРИМЕЧАНИЯ:

- Длина гибкого выпускного шланга позволяет размещать кондиционер на расстоянии от 23 1/2" до 67" (от 60 до 170 см) от окна или двери. Приборы с дополнительным отопителем должны размещаться не ближе 100 см от легко воспламеняемых поверхностей. Прибор следует устанавливать, эксплуатировать и хранить в помещении с площадью пола более 14.5 м² и вы сотой потолка более 2,2 м. Локальные кондиционеры выполняют функцию дополнительной системы охлаждения для определенных зон внутри помещения.
- Для обеспечения нормальной вентиляции соблюдайте требуемое расстояние от отверстия для выхода отработанного воздуха до стены или других препятствий (не менее 60 см (23 1/2")).
- Не закрывайте отверстие для выхода воздуха.
- Обеспечьте свободный доступ к розетке с заземлением.

Требования к электромонтажу

- Локальный кондиционер должен быть подключен к розетке на 220 - 240 В / 50 Гц, оснащенной заземлением и защищенной предохранителем на 20 А.
- Рекомендуется использовать предохранитель или автоматический выключатель с задержкой срабатывания.
- Вся электропроводка должна быть выполнена квалифицированным специалистом-электриком и соответствовать местным и национальным требованиям к электромонтажу. В случае возникновения вопросов обращайтесь к квалифицированным специалистам-электрикам.

Использование шнура питания:

Всегда подсоединяйте шнур питания к розетке с заземлением.

ПРИМЕЧАНИЯ:

- Поврежденный шнур питания подлежит замене на новый (можно приобрести у производителя кондиционера). Ремонт шнура питания не допускается.
- Рабочая температура охлаждения составляет 21°C- 35°C
Рабочая температура охлаждения составляет 7°C-27°C

Подробную информацию о монтаже можно найти на веб-сайте: docs.whirlpool.eu

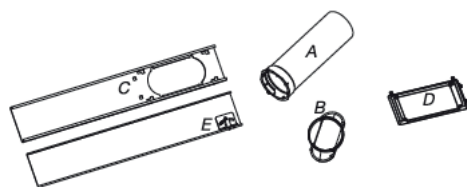

- A.** Гибкий выпускной шланг
- B.** Адаптер оконной системы выпуска
- C.** Наружная сдвижная секция
- D.** Крышка для защиты от дождя
- E.** Внутренняя сдвижная секция

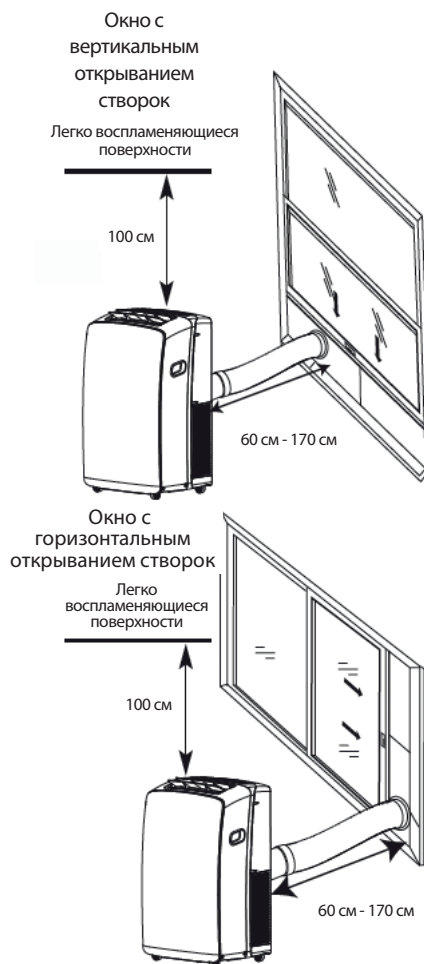

Поиск и устранение неисправностей

Проблемы, возникающие в процессе эксплуатации, часто бывают вызваны незначительными причинами. Поэтому, прежде чем обращаться в сервисную службу, проверьте возможную причину по следующей таблице. Так вы сможете сэкономить время и избежать ненужных расходов.

| Проблема | Анализ причины |
|--|--|
| Кондиционер не работает | <ul style="list-style-type: none">• Шнур питания не подсоединен. Подсоедините шнур питания к розетке с заземлением. См. "Требования к электромонтажу".• Перегорел домашний предохранитель или сработал автоматический выключатель. Замените предохранитель или включите автоматический выключатель. См. "Требования к электромонтажу".• Кнопка ON/OFF (ВКЛ/ВЫКЛ) не нажата. Нажмите кнопку ON/OFF (ВКЛ/ВЫКЛ).• Проблемы в местной электросети. Подождите, пока подача питания будет восстановлена.• Используется предохранитель или автоматический выключатель с ненадлежащей отключающей способностью. Замените его на предохранитель или автоматический выключатель с надлежащей отключающей способностью. См. "Требования к электромонтажу". |
| Кондиционер вызывает перегорание предохранителей или срабатывание автоматических выключателей | <ul style="list-style-type: none">• К одной цепи подключено слишком большое количество приборов. Отключите или перенесите в другое место приборы, использующие данную цепь.• После выключения кондиционера прошло слишком мало времени. После выключения кондиционера подождите по крайней мере 3 минуты, прежде чем включать его снова.• Был выбран другой режим. После выключения кондиционера подождите по крайней мере 3 минуты, прежде чем включать его снова. |
| Создается впечатление, что кондиционер работал слишком долго | <ul style="list-style-type: none">• Возможно, открыта дверь или окно? Держите двери и окна закрытыми.• В режиме охлаждения: кондиционер находится в сильно заставленном помещении или помещении содержит работающие нагревательные приборы. Используйте вытяжные вентиляторы во время купания или приготовления пищи и старайтесь не использовать нагревательные приборы в самое жаркое время дня. Локальные кондиционеры выполняют функцию дополнительной системы охлаждения для определенных зон внутри помещения. В зависимости от размеров охлаждаемого помещения может потребоваться кондиционер с более высокой мощностью.• В режиме отопления: кондиционер находится в очень холодном помещении. Локальные кондиционеры выполняют функцию дополнительной системы отопления для определенных зон внутри помещения. В зависимости от размеров отапливаемого помещения может потребоваться кондиционер с более высокой мощностью. |
| Кондиционер работает совсем недолго, однако воздух в помещении не охлаждается и не нагревается | <ul style="list-style-type: none">• Заданная температура близка к температуре воздуха в помещении. Задайте более высокую или более низкую температуру. См. раздел "Описание рабочих режимов". |
| Отображение кода ошибки | <ul style="list-style-type: none">• Если на дисплее отображается код ошибки E5, это указывает на предельный уровень воды в приборе. Слейте воду, руководствуясь указаниями в разделе «Слив воды из кондиционера». После слива воды прибор может эксплуатироваться в обычном режиме.• При появлении кодов ошибок E1/E2/E3/E6/E7/EA обратитесь в сервисную службу. |
| Кондиционер работает, но не охлаждает/не нагревает воздух | <ul style="list-style-type: none">• Воздушный фильтр загрязнен или забит мусором. Очистите фильтр.• Отверстие для выхода воздуха закрыто. Откройте отверстие для выхода воздуха.• Заданная температура не совместима с имеющимися условиями. В режиме охлаждения: заданная температура слишком высокая. Задайте более низкую температуру. В режиме отопления: заданная температура слишком низкая. Задайте более высокую температуру. |
| Кондиционер слишком часто включается и выключается | <ul style="list-style-type: none">• Размеры кондиционера не соответствуют размерам помещения. Проверьте возможности вашего кондиционера в отношении охлаждения/отопления. Локальные кондиционеры выполняют функцию дополнительной системы охлаждения/отопления для определенных зон внутри помещения.• Воздушный фильтр загрязнен или забит мусором. Очистите фильтр.• В режиме охлаждения в помещении слишком жарко или слишком влажно (приготовление пищи в открытой посуде, принятие душа и т.д.). Включите вентилятор для снижения температуры или влажности в помещении. Старайтесь не использовать нагревательные приборы в самое жаркое время дня. В режиме отопления температура окружающей среды слишком высокая. Не включайте кондиционер при слишком высокой температуре окружающей среды.• Жалюзи заблокированы. Размещайте кондиционер в помещении, где жалюзи не будут соприкасаться со шторами, оконными ставнями, мебелью и т.п.• Температура наружного воздуха ниже 18 °C. Не используйте кондиционер в режиме охлаждения, если температура наружного воздуха ниже 18 °C. |

Примечание: Если проблемы сохраняются, включите прибор, отсоедините его от источника питания и обратитесь в ближайший сертифицированный сервисный центр Whirlpool. Не пытайтесь перемещать, разбирать, ремонтировать или модифицировать прибор самостоятельно.

СЕРВИС

Перед тем как связаться с Центром обслуживания клиентов:

1. Попробуйте решить проблему самостоятельно, руководствуясь указаниями в разделе "Поиск и устранение неисправностей".
2. Выключите и снова включите изделие, чтобы проверить, не исчезнет ли неисправность.

Если после проведения указанных выше проверок неисправность сохраняется, свяжитесь с Центром обслуживания клиентов.

Предоставьте следующие сведения:

- краткое описание неисправности;
- точная модель кондиционера;
- сервисный номер (номер, следующий после слова SERVICE на табличке данных, расположенной на боковой или нижней стороне прибора).
- Сервисный номер также указан в гарантийном буклете;
- ваш полный адрес;
- ваш номер телефона.

Примечание: Если вам нужна полная версия руководства по эксплуатации прибора, вы можете загрузить ее с веб-сайта по следующей ссылке: docs.whirlpool.eu с помощью QR-кода

Whirlpool EMEA
Via Pisacane 1
20016 PERO (MI) ITALY



При необходимости выполнения ремонта обращайтесь в **Центр обслуживания клиентов** (это гарантирует использование оригинальных запчастей и надлежащее выполнение ремонта).

При этом необходимо представить оригинальный счет. **Несоблюдение данных указаний может привести к возникновению риска несчастного случая и повреждения оборудования.**

SERVICE 0000 000 00000



SÄKERHETSFÖRESKRIFTER

VIKTIGT ATT LÄSA OCH OBSERVERA

- Ladda ner den fullständiga bruksanvisningen på docs.whirlpool.eu eller ring numret som står i garantihäftet.
- Innan du använder apparaten ska du läsa dessa säkerhetsanvisningar. Förvara dem så att du har dem nära till hands för framtida bruk.
- I dessa instruktioner och på själva apparaten ges viktiga säkerhetsföreskrifter som alltid måste följas. Tillverkaren fransäger sig allt ansvar för underlåtenhet att följa dessa säkerhetsinstruktioner, för olämplig användning av apparaten eller vid felaktig inställning av kontrollerna.
- ⚠ Apparaten använder sig av brandfarliga kylmedium (R290), den maximala laddningsmängden kylmedium är 0,3kg. Apparaten ska installeras, användas och förvaras i ett rum med större golvyta än 14,5m². Rummet ska vara högre än 2,2 m.
 - ⚠ Maskinen har testats inom 0,95 MPa - 1,05 MPa av yttre statiskt tryck.
- ⚠ Mycket små barn (0–3 år) ska hållas på avstånd från apparaten. Små barn (3–8 år) ska hållas på avstånd från apparaten såvida de inte hålls under uppsikt. Barn från 8 års ålder och personer med nedsatt fysisk, sensorisk eller mental förmåga, eller bristande erfarenhet och kunskap, får endast lov att använda denna apparat om de övervakas eller om de har fått instruktioner om hur apparaten ska användas på ett säkert sätt och förutsatt att de förstår vilka faror det innebär. Barn får inte leka med apparaten. Rengöring och underhåll får inte utföras av barn utan tillsyn.

TILLÅTEN ANVÄNDNING

- ⚠ FÖRSIKTIGHET: Apparaten är inte avsedd att användas med en extern omkopplingsanordning, såsom en timer, eller ett separat fjärrstyrt system.
- ⚠ Den här apparaten är avsedd för hushållsbruk och liknande typ av användning, som t.ex: hotell och kontor.
- ⚠ Denna apparat är inte avsedd för professionellt bruk.
- ⚠ Stäng alltid av luftkonditioneringen med fjärrkontrollen eller startknappen på produktpanelen först.
Stäng inte av den genom att använda strömbrytaren eller dra ur kontakten.
Dra ur kontakten till luftkonditioneringen om den ska stå oanvänd under en längre tid eller om det är på väg att bli åskväder.

SÄKERHETSFÖRESKRIFTER

⚠ Stick aldrig in saker i luftuttaget – risk för personskada. Se till att ventilationsöppningarna inte blockeras.

INSTALLATION

- ⚠ För att flytta och installera apparaten krävs minst två personer – risk för personskada. Använd skyddshandskar vid upppackning och installation – risk för skärskada.
 - ⚠ Installation, inklusive elektriska anslutningar och reparationer ska utföras av behörig tekniker i enlighet med nationella strömföreskrifter.
Reparera inte och byt inte ut delar på apparaten om detta inte direkt anges i bruksanvisningen.
Håll barn på säkert avstånd från installationsplatsen. När apparaten har packats upp, kontrollera att den inte har skadats under transporten.
Kontakta din återförsäljare eller närmaste kundservice om du upptäcker något problem.
Efter installationen ska förpackningsmaterialet (delar av plast, frigolit osv.) förvaras utom räckhåll för barn – risk för kvävning.
Apparaten ska kopplas bort från all extern strömförsörjning innan någon installationsåtgärd utförs – risk för elstöt.
Under installation, se till att apparaten inte skadar elsladden – risk för brand eller elchock. Aktivera inte apparaten förrän installationen har slutförts.
- ⚠ Den flexibla utblåsslängen gör det möjligt att placera luftkonditioneringen mellan 60 cm och 170 cm från ett fönster eller en dörr. Apparaten med extra värmare måste placeras minst 100 cm från den brännbara ytan.

SÄKERHETSFÖRESKRIFTER

- ⚠ Använd inte din luftkonditioneringsapparat i fuktiga rum som badrum och tvättrum.
- ⚠ Koppla ur elsladden innan apparaten flyttas.

ELEKTRISKA VARNINGAR

- ⚠ Strömförsörjningen måste stämma överens med märkspänningen med separat ledningsdragnings för apparaten. Elsladdens diameter måste uppfylla kraven.
- ⚠ Det måste kunna gå att koppla bort apparaten från elnätet genom att ta ut stickproppen från eluttaget.
Apparaten måste jordas i enlighet med nationella elsäkerhetsstandarder.
- ⚠ Vi rekommenderar att trög säkring eller tidfördröjt överspänningskydd används. All ledningsdragnings måste uppfylla lokala och nationella starkströmsföreskrifter och utföras av en behörig elektriker.
- ⚠ Använd inte förlängningskablar, grenuttag eller adaptrar. När installationen är klar ska det inte gå att komma åt de elektriska komponenterna. Använd inte apparaten om du är våt eller barfota. Använd inte denna apparat om elsladden eller stickkontakten är skadad, om den inte fungerar som den ska eller om den har skadats eller fallit ned på golvet.
- ⚠ Om elsladden är skadad ska den bytas ut mot en identisk av tillverkaren, tillverkarens serviceagent eller liknande kvalificerad installatör för att undvika fara – risk för elstöt.
- ⚠ Se till att det finns en säker jordförbindelse med en jordkabel ansluten till byggnadens särskilda jordningssystem. Låt behörig tekniker eller elektriker utföra installationen.
Apparaten måste vara utrustad med en läckströmbrytare och en extra strömbrytare med tillräcklig kapacitet. Strömbrytaren måste också ha en magnetisk och termisk utlösningfunktion för att ge tillräckligt skydd vid kortslutning och överbelastning.

| | |
|---|---|
| Modell | 9K och 12K |
| Erforderlig märkström för strömbrytaren | 16A (Säkringstyp:9k A+ HPT3.15A/250VAC; Andra,T5A/250VAC) |

RENGÖRING OCH UNDERHÅLL

- ⚠ VARNING: Försäkra dig om att apparaten är avstängd och bortkopplad från elnätet innan något underhållsarbete påbörjas – risk för elstöt. Använd aldrig ångtvätt – risk för elstöt.

ÅTERVINNING AV FÖRPACKNINGSMATERIAL

- ♻ Förpackningsmaterialet kan återvinnas till 100 %, vilket framgår av återvinningssymbolen . De olika delarna av förpackningen ska därför kasseras på ett ansvarsfullt sätt och i enlighet med gällande lokala bestämmelser för avfallshantering

KASSERING AV GAMLA HUSHÅLLSAPPARATER

- Denna apparat är tillverkad av material som kan återanvändas eller återvinnas. Kassera den enligt lokala bestämmelser för avfallshantering. För mer information om hantering, återvinning och återanvändning av elektriska hushållsapparater, var god kontakta de lokala myndigheterna, ortens sophanteringstjänst eller butiken där apparaten inhandlades. Denna apparat är märkt i enlighet med direktiv 2012/19/EU om avfall som utgörs av eller innehåller elektrisk och elektronisk utrustning (Waste Electrical and Electronic Equipment, WEEE). Genom att säkerställa att denna produkt bortskaffas på ett korrekt sätt hjälper du till att förhindra negativa konsekvenser på miljön och människors hälsa.







Symbolen  på apparaten och på de dokument som medföljer apparaten visar att denna apparat inte får skrotas som hushållsavfall, utan ska lämnas in på miljöstation för återvinning av elektrisk och elektronisk utrustning.

FÖRSÄKRAN OM ÖVERENSSTÄMMELSE

- Kylgasen befinner sig i en hermetiskt förseglad behållare (R290, GWP 3). Se graderingsmärke för detaljerad information.

SÄKERHETSFÖRESKRIFTER

Förklaring av symboler som visas på enheten.

| | | |
|---|---------------------|---|
|  Caution, risk of fire | VARNING | Denna symbol visar att denna apparat använder sig av ett brandfarligt kylmedium. Om kylmediet läcker och utsätts för en extern antändningskälla uppstår brandrisk |
|  | FÖRSIKTIGHET | Den här symbolen visar att bruksanvisningen ska läsas noga |
|  | FÖRSIKTIGHET | Den här symbolen visar att servicepersonal som hanterar utrustningen ska följa anvisningarna i installationsmanualen |
|  | FÖRSIKTIGHET | Den här symbolen visar att det finns information som till exempel bruksanvisning eller installationsmanual |

SÄKERHETSINSTRUKTIONER FÖR SERVICE AV APPARAT MED SPECIFIKT KÖLDMEDIUM

- Ladda ner den fullständiga instruktionsboken för detaljerad information om installation, service, underhåll och reparationsmetoder på docs.whirlpool.eu.
 - ⚠ Använd inga andra metoder än de av tillverkaren rekommenderade för att rengöra apparaten eller påskynda avfrostningen.
 - ⚠ Apparaten ska förvaras i ett välventilerat utrymme där rummets storlek motsvarar den rumsarea som har specificerats för användning, utan konstanta antändningskällor (som till exempel öppen eld, gasdrivna apparater eller elvärme som är i drift).
 - ⚠ Får ej punkteras eller brännas. Tänk på att köldmedier kan vara luktlösa. Den som arbetar på eller öppnar en köldmediekrets ska alltid ha ett aktuellt och giltigt certifikat från en av branschen ackrediterad utfärdare, som intygar att han eller hon är behörig att hantera köldmedier på ett säkert sätt enligt en branschgodkänd bedömningsspecifikation. Service ska alltid utföras enligt utrustningstillverkarens rekommendationer. Underhåll och reparation som kräver assistans från annan behörig personal ska utföras under överinseende av en person som har erfarenhet av att använda brandfarliga köldmedier. Apparaten ska installeras, användas och förvaras i ett rum där golvytan är större än 14.5 m². Rörinstallationen ska finnas i ett rum där golvytan är större än 14.5 m². Rördragningen ska uppfylla nationella gasbestämmelser. Max. köldmediefyllning är 0,3 kg.
- Om kragkopplingar återanvänds, måste en ny kragningsdel tillverkas .
1. Transport av utrustning som innehåller brandfarliga köldmedier ska ske enligt gällande transportföreskrifter.
 2. Märkning av utrustning med skyltar ska uppfylla de lokala föreskrifterna.
 3. Kassering av utrustning som innehåller brandfarliga köldmedier ska ske i enlighet med gällande bestämmelser för farligt avfall.

SÄKERHETSFÖRESKRIFTER

4. Förvara alltid utrustningen/apparaterna enligt tillverkarens instruktioner.
5. Förvaring av paketerad (osåld) utrustning Förvaringsförpackningen måste vara utformad på ett sådant sätt att mekaniska skador på utrustningen inuti paketet inte förorsakar läckage av köldmediefyllning. Hur många utrustningsdelar som får förvaras tillsammans finns reglerat i de lokala föreskrifterna.

6. Information om service.

6-1 Kontroller av utrymmet

Före arbete på ett system som innehåller brandfarliga köldmedier måste en säkerhetskontroll utföras för att säkerställa att risken för antändning har minimerats. Vid reparation av kylsystemet måste följande försiktighetsåtgärder vidtas innan arbetet på systemet påbörjas.

6-2 Arbetsgång

Arbetet ska utföras enligt en bestämd arbetsgång för att minimera risken för förekomst av brandfarlig gas eller ånga under arbetet.

6-3 Allmänt om arbetsområdet

All underhållspersonal och andra som arbetar i närheten ska informeras om vilken typ av arbete som utförs. Undvik arbete i trånga utrymmen.

6-4 Kontrollera förekomsten av köldmedium

Utrymmet ska kontrolleras med en lämplig köldmediedetektor före och under arbetet, för att säkerställa att teknikern är uppmärksam på en eventuell brandfarlig atmosfär. Se till att den läckdetekteringsutrustning som används är lämpad för brandfarliga köldmedier, dvs. att den är gnistsäker eller egensäker.

6-5 Tillgång till brandsläckare

Om någon form av varmbearbetning ska utföras på kylutrustningen eller tillhörande delar måste en lämplig brandsläckare finnas inom räckhåll. Se till att ha en pulver- eller kysyresläckare precis intill arbetsområdet.

6-6 Inga antändningskällor

Ingen som arbetar med kylsystemet, där arbetet innebär att frilägga rör som innehåller eller har innehållit brandfarliga köldmedier, får använda någon typ av antändningskällor på ett sådant vis att det kan orsaka brand eller explosion. Alla tänkbara antändningskällor, inklusive rökning, ska hållas tillräckligt långt borta från installation, reparation, demontering och kassering eftersom det då alltid finns en risk för att brandfarligt köldmedium kommer ut i omgivningen. Innan arbetet påbörjas, kontrollera att det inte finns några brand- eller antändningsrisker i området runt utrustningen. Sätt upp "Rökning förbjuden"-skyltar.

6-7 Ventilerat utrymme

Arbeta antingen utomhus eller se till att utrymmet har tillräckligt god ventilation innan du öppnar systemet eller påbörjar någon typ av varmbearbetning. Viss ventilation ska fortsätta under den period som arbetet genomförs. Ventilationen ska på ett säkert sätt skingra eventuella köldmedieutsläpp och helst föra ut dem i fria luften.

6-8 Kontroller av kylutrustningen

När elektriska komponenter byts ut måste de vara avsedda för aktuellt användningsområde och motsvara angivna specifikationer. Tillverkarens riktlinjer för service och underhåll måste alltid följas. Vid eventuella frågor, kontakta tillverkarens tekniska kundtjänst för att få hjälp. Följande kontroller ska utföras på installationer där brandfarliga köldmedier används:

SÄKERHETSFÖRESKRIFTER

- Den faktiska fyllningsmängden stämmer överens med storleken på det rum i vilket de köldmediebärande delarna finns installerade;
- Ventilation och utlopp körs tillräckligt ofta och är inte blockerade
- Om en indirekt kylkrets används måste man kontrollera om det finns köldmedium i den sekundärkretsen
- Märkningen på utrustningen ska fortfarande vara synlig och läsbar . Märkning och skyltar som inte är läsbara måste åtgärdas
- Köldmedierör och komponenter är installerade så att det är osannolikt att de exponeras för någon substans som kan ge upphov till korrosion på köldmediebärande komponenter, om inte komponenterna är tillverkade av material med korrosionsbeständiga egenskaper eller skyddas mot korrosion på annat sätt.

6-9 Kontroller av elektrisk utrustning

Reparation och underhåll av elkomponenter ska alltid börja med säkerhetskontroller och inspektion av komponenterna. Om du upptäcker ett fel som skulle kunna äventyra säkerheten ska komponentens strömförsörjning inte anslutas förrän felet är åtgärdat. Om det inte går att åtgärda felet omgående men det ändå är nödvändigt att fortsätta driften ska en lämplig temporär lösning användas. Detta ska i så fall rapporteras till ägaren av utrustningen, så att alla inblandade parter är informerade. De inledande säkerhetskontrollerna ska alltid omfatta:

- Att kondensatorerna är urladdade : – detta ska ske på ett säkert sätt för att undvika risken för gnistbildning
- Att inga strömförande elkomponenter eller kablar är frilagda under påfyllning, återstart eller avluftning av systemet;
- Att det finns obruten jordanslutning.

7. Reparation av förseglade komponenter

Vid reparation av förseglade komponenter ska alla strömkällor vara fränkopplade från den utrustning som arbetet ska utföras på före någon förseglad strömförsörjning avlägsnas från utrustningen under underhållet. Därefter ska en kontinuerligt arbetande läckdetektering placeras vid den mest kritiska punkten för att varna för eventuella risker. Det är särskilt viktigt att vara uppmärksam på följande vid arbete på elkomponenter. Att höljet inte förändras på ett sätt som riskerar att påverka de skyddande egenskaperna. Detta omfattar skador på kablar, ett för stort antal anslutningar, uttagsplintar andra än de specificerade, skador på tätningar, felaktigt använda packboxar osv. Kontrollera att apparaten sitter fast ordentligt.

Kontrollera att apparaten sitter fast ordentligt. Se till att tätningar och tätningsmaterial inte har brutits ner så mycket att de inte längre fyller sin funktion att förhindra att brandfarlig luft tränger in i apparaten. De reservdelar som används måste uppfylla tillverkarens specifikationer.

ANMÄRKNING:

Användning av silikonhaltigt tätningsmedel kan försämra funktionen hos vissa läckdetekteringsutrustningar. Egensäkra komponenter behöver inte isoleras innan arbete utförs på dem.

8. Reparation av egensäkra komponenter

Belasta inte kretsen med permanent induktiv eller kapacitiv last utan att säkerställa att denna inte kommer att överstiga högsta tillåtna spänning eller ström för den utrustning som används. Egensäkra komponenter är den enda komponenttyp som det går att

SÄKERHETSFÖRESKRIFTER

arbeta på med bibehållen strömförsörjning i brandfarlig atmosfär. Testutrustningen ska ha korrekt klassning. Använd endast av tillverkaren angivna reservdelar. Andra delar kan göra att köldmedium som läckt ut i luften antänds.

9. Kabeldragning

Kontrollera att kablarna inte riskerar att utsättas för slitage, korrosion, högt tryck, vibrationer, vassa kanter eller andra typer av påfrestningar. Vid kontrollen ska även hänsyn tas till effekter på grund av åldrande eller kontinuerliga vibrationer från till exempel fläktar och kompressorer.

10. Detektering av brandfarliga köldmedier

Potentiella antändningskällor får under inga omständigheter användas för att leta efter köldmedieläckor. Halogenläcksökare (eller annan typ av detektor med öppen låga får inte användas.

10. Metoder för läckdetektering

Följande metoder för läckdetektering bedöms som lämpliga för system som innehåller brandfarliga köldmedier:

- Elektroniska läckdetektorer ska användas för att detektera brandfarliga köldmedier, men det kan hända att de inte är tillräckligt känsliga eller måste kalibreras om (Detekteringsutrustningen ska kalibreras i ett utrymme där det inte finns något köldmedium.)
- Kontrollera att detektorn inte är en potentiell antändningskälla och att den lämpar sig för det köldmedium som används.
- Läckdetekteringsutrustningen ska vara inställd på procent av undre brännbarhetsgräns (LFL) för det aktuella köldmediet. Den ska vara kalibrerad efter det köldmedium som används och för att rätt koncentration av gas (max. 25 %) ska kunna bekräftas.
- Läckdetekteringsvätska kan också användas till de flesta köldmedier, men rengöringsmedel med klorin ska undvikas eftersom det finns risk för att klorinet reagerar med köldmediet och korroderar kopparrören.
- Vid misstanke om en läcka måste alla öppna lågor avlägsnas eller släckas.
- Om en köldmedieläcka konstateras och den måste åtgärdas genom hårdlödning ska allt köldmedium tömmas ur systemet eller isoleras med avstängningsventiler i en del av systemet som ligger långt från läckan.

11. Tömning och evakuering

- När köldmediekretsen öppnas för att utföra reparationer, eller av andra anledningar, ska konventionella arbetsmetoder alltid användas. Det är dock viktigt att följa bästa praxis eftersom det föreligger en brandrisk.

Följande arbetsgång ska följas:

- Töm ur köldmedium
- Blås ur kretsen med inertgas
- Evakuera;
- Blås ur igen med inertgas;
- Öppna kretsen genom kapning eller hårdlödning.

Köldmediefyllningen ska samlas upp i lämpliga flaskor för tillvaratagning av köldmedium. Systemet ska rensas med syrefritt kväve för att enheten ska bli brandsäker. Detta moment kan behöva upprepas flera gånger. Tryckluft eller syre ska inte användas för den här

SÄKERHETSFÖRESKRIFTER

uppgiften. Rensningen görs genom påfyllning av syrefritt kväve tills arbetstrycket är uppnått, därefter avluftning till atmosfär och slutligen neddragning till vakuum. Denna process ska upprepas tills det inte längre finns något köldmedium kvar i systemet. När den sista fyllningen har använts ska systemet avluftas till atmosfäriskt tryck för att möjliggöra arbete. Denna åtgärd är absolut nödvändig om hårdlödning av rören ska ske. Se till att vakuumpumpens utlopp inte är i närheten av några potentiella antändningskällor och att det finns vakuum i systemet med syrefritt kväve och att det finns tillräcklig ventilation under hela arbetet.

12. Tillvägagångssätt vid påfyllning

Förutom konventionella tillvägagångssätt vid påfyllning ska följande krav också uppfyllas:

- Kontrollera att det inte finns risk för att olika köldmedier blandas när påfyllningsutrustningen används.
- Slangar och rör ska hållas så korta som möjligt för att minimera mängden köldmedium i dem.
- Cylindrar ska hållas i lämpligt läge enligt anvisningar.
- Kontrollera att kylsystemet är jordat innan du fyller på köldmedium i systemet.
- Märk systemet när påfyllningen är avslutad (om det inte redan är gjort).
- Var mycket försiktig så att du inte råkar överfylla kylsystemet. Innan systemet återfylls måste det tryckprovas med syrefritt kväve.

Systemet ska läckagekontrolleras efter utförd påfyllning men före driftsättning.

Utför alltid en uppföljande läckagekontroll innan du lämnar platsen.

13. Urdrifttagning

Innan detta arbete utförs måste teknikern vara helt bekant med utrustningen och alla dess delar. Enligt god arbetssed ska alla köldmedier tas tillvara på ett säkert sätt. Innan arbetet påbörjas ska ett olje- och ett köldmedieprov tas eftersom det återuppsamlade köldmediet kan behöva analyseras före återanvändning. Det måste finnas strömförsörjning innan uppgiften påbörjas.

a. Lär känna utrustningen och hur den fungerar.

b. Isolera systemet elektriskt.

c. Innan du börjar arbeta, försäkra dig om att:

- mekanisk hanteringsutrustning finns tillgänglig, vid behov för hantering av köldmedieflaskor,
- all personlig skyddsutrustning finns tillgänglig och används på rätt sätt
- Uppsamlingen av köldmedium hela tiden övervakas av en person med rätt utbildning och erfarenhet;
- Tömningsaggregat och flaskor uppfyller tillämpliga standarder.

d. Pumpa om möjligt ner köldmediesystemet.

- e. Om det inte går att få till vakuum, gör ett samlingsrör så att köldmedium kan avlägsnas från olika delar av systemet.

- f. Se till att flaskan står på vågen innan du påbörjar tömningen.

- g. Sätt igång tömningsaggregatet och kör det enligt tillverkarens anvisningar.

h. Överfyll inte flaskorna. (De får inte vara fyllda till mer än 80 % av vätska).

i. Överskrid inte flaskans maximala arbetstryck, inte ens för en kort stund.

j. När flaskorna är korrekt fyllda och processen avslutad, se till att utrustningen avlägsnas

SÄKERHETSFÖRESKRIFTER

från platsen omgående och att alla avstängningsventiler på utrustningen är stängda.
k. Uppsamlat köldmedium ska inte fyllas i ett annat kylsystem utan att först ha rengjorts och kontrollerats.

14. Märkning

Utrustningen ska vara märkt med information om att den har tagits ur drift och tömts på köldmedium. Etiketten ska vara undertecknad och märkt med datum. Se till att det finns etiketter på utrustningen som informerar om att den innehåller brandfarligt köldmedium.

15. Tömning

När köldmedium töms ur ett system, antingen vid service eller urdrifttagning, är det god arbetssedd att alla köldmedier tas tillvara på ett säkert sätt. När du tappar över köldmediet i flaskorna, var noga med att

använda rätt typ av köldmedieflaskor. Se till att du har förberett tillräckligt många flaskor för att få plats med hela den mängd köldmedium som finns i systemet. Alla flaskor som ska användas måste vara utformade för det aktuella köldmediet och vara märkta med det köldmediet (dvs. specialflaskor för uppsamling av köldmedium). Flaskorna ska vara kompletta med trycksäkerhetsventiler och tillhörande avstängningsventiler måste fungera ordentligt. Tomma återvinningflaskor ska vara evakuerade, och om möjligt kylda innan de fylls med köldmedium. Tömningsaggregatet ska vara i gott skick med en uppsättning instruktioner för utrustningen och vara lämpligt för uppsamling av brandfarliga köldmedium. Dessutom måste det finnas en uppsättning välfungerande kalibrerade vågar tillgängliga. Slangar ska vara kompletta med fränkopplingar som är i gott skick och inte läcker. Innan du använder uppsamlingsmaskinen, kontrollera att den fungerar väl, har underhållits ordentligt och att alla tillhörande elkomponenter är tätade för att undvika att de antänds vid eventuellt läckage av köldmedium. Kontakta tillverkaren vid eventuella frågor. Det uppsamlade köldmediet ska returneras till köldmedieleverantören i rätt uppsamlingscylinder och med relevant avfallsöverlämningsedel. Blanda inte olika köldmedier i uppsamlingsenheter och särskilt inte i cylindrar. Om kompressorer eller kompressoroljor ska avlägsnas måste de ha tömts ut till en lämplig nivå för att säkerställa att det inte finns kvar brandfarliga köldmedier i smörjoljan. Tömningsprocessen ska utföras innan kompressorn returneras till leverantören. Kompressorn får endast utsättas för elvärme för att skynda på denna process. När ett system töms på olja måste detta ske på ett säkert sätt. Om luftkonditioneringen ska flyttas, kontakta erfarna servicetekniker för att få hjälp med urkoppling och återinstallation av enheten. Placera aldrig andra elprodukter eller köksutrustning under inomhus- eller utomhusenheten. De kan bli blöta av kondensvatten som droppar från enheten och gå sönder eller börja fungera dåligt. Se till att ventilationsöppningarna inte blockeras. Apparaten ska förvaras i ett välventilerat utrymme där rummets storlek motsvarar den rumsarea som har specificerats för användning. Apparaten ska förvaras i ett rum där det inte förekommer konstanta öppna lågor (t.ex. gasdrivna apparater som är i drift) och antändningskällor (t.ex. elvärme som är i drift). Återvunna mekaniska anslutningar och kragkopplingar är inte tillåtna.

Operatörspanel



Börja använda luftkonditioneringen



POWER

1. Tryck på POWER-knappen för att starta eller avbryta apparatens drift.



MODE

2. Tryck på knappen MODE (Läge) för att välja något av driftlägena kylning, avfuktning, fläkt eller uppvärmning.



3. Tryck på temperaturknapparna för att ställa in önskad temperatur.



FAN

4. Tryck på knappen FAN (Fläkt) för att välja fläkthastighet Hög, Medel eller Låg.



Filteråterställning

1. När kontrollampen för filteråterställning lyser, ta ut, rengör och sätt tillbaka luftfiltret. Se "Rengöra luftfiltret".
2. Tryck och släpp upp FILTER-knappen när du har satt tillbaka luftfiltret.

ANMÄRKNING: När fläkten har gått i 360 timmar tänds filterindikatorlampan. Den fortsätter att lysa i 180 timmar eller tills du trycker på FILTER-knappen. Den stängs av automatiskt efter 180 timmar.

VIKTIGT!

- * När luftkonditioneringen slås på första gången efter att den har anslutits kommer den att starta i 6th Sense-läget.
- * Luftkonditioneringens display visar inställd temperatur. Endast i standbyläget visas omgivningstemperaturen på displayen.
- * Om du byter driftläge medan luftkonditioneringen arbetar, stannar kompressorn i 3–5 minuter innan den startas igen.
Om du trycker på någon av knapparna under den här tiden, tar det ytterligare 3–5 minuter innan kompressorn startas.
- * I kylnings- och avfuktningläget stannar kompressorn och kondensvattenfläkten när rumstemperaturen når inställd temperatur
- * I Endast fläkt-läget går det INTE att ställa in temperatur.
- * Uppvärmning kan INTE väljas på luftkonditioneringsanläggningar med endast kylning.
- * Följande driftlägen kan bara ställas in med fjärrkontrollen.



- * Efter strömavbrott börjar luftkonditioneringen att arbeta med tidigare inställningar när strömmen återställs.
- * Om enheten arbetar i en miljö med UNLIKELY VERY HUMIDITY (OVANLIGT HÖG LUFTFUKTIGHET), samlas vatten upp i tanken inuti enheten. Luftkonditioneringen stannar när vattentanken är full. Skärmen visar meddelandet "E5" för att informera dig om att du bör tömma tanken. Baktill på apparaten sitter ett plaströr. Flytta apparaten till en säker plats och dra ner plaströret för att tömma ut vattnet.

Fjärrkontroll

Sätta i batterier i fjärrkontrollen

1. För in ett stift och tryck varsamt ner batteriluckan samtidigt som du trycker den i pilens riktning för att lyfta av den, enligt bilden.
2. Sätt i 2 AAA-batterier (1,5 V) i batterifacket. Se till att batteriets poler ("+" och "-") hamnar rätt.
3. Stäng luckan till batterifacket på fjärrkontrollen.

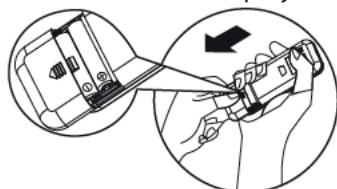

• Fjärrkontrollens förinställning

När batterierna i fjärrkontrollen har bytts ställs fjärrkontrollen alltid om till värmepumpsläge. Fjärrkontrollen till värmepumpens AC kan användas för att kontrollera AC-modeller för endast nedkyllning.

- Fjärrkontrollen till luftkonditioneringsapparaten har en räckvidd på upp till 7 m.

Anmärkning: följ instruktionerna som stämmer överens med den fjärrkontroll du fått med för att styra luftkonditioneringen.

Funktionsbeskrivning för knapparna

1. ON/OFF (TILL/FRÅN) KNAPP

Denna knapp används för att starta och/eller stoppa apparaten.

2. KNAPPEN MODE (LÄGE)

Används för att välja driftläge.

3. KNAPPEN FAN (FLÄKT)

Används för att välja fläkthastighet auto, hög, medel eller låg.

4-5. KNAPPEN TEMPERATURE (TEMPERATUR)

Används för att välja rumstemperatur. Används för att ställa in tiden i timerläget och den vanliga klockan.

6. KNAPPEN 6th SENSE

Ställer in eller avbryter 6th Sense-läget. I detta läge ställs temperatur och fläkthastighet automatiskt in efter faktisk rumstemperatur.

7. KNAPPEN SWING (VINKLING)

Startar eller avbryter horisontell vinkling av gallret och ställer in önskad upp-/nedåtriktning av luftflödet.

8. KNAPPEN SLEEP (VILOLÄGE)

1) Enkelt tangenttryck ställer in och avbryter Sleep Mode (viloläge). Sleep Mode (viloläge) kan ställas in Cooling Heating (Nedkyllning Uppvärmning) eller Dry operation mode (Torkningsläge), denna funktion ger dig en mer bekväm omgivning för sömn.

2) Dubbelt tangenttryck, tryck 3 sekunder för att tända/släcka skärmljuset på enheten.

9. KNAPPEN AROUND U

Används för att starta och avbryta Around U-funktionen. När du trycker på denna knapp, överför fjärrkontrollen den faktiska rumstemperaturen till inomhusenheten, och apparaten kommer att fungera enligt denna temperatur för att det ska vara bekvämt för dig.

10. KNAPPEN TIMER

Används för att aktivera eller avaktivera timer på-funktionen.

Används för att aktivera eller avaktivera timer av-funktionen.

11. SILENT (LJUDLÖS) KNAPP

Används för att ställa in eller avbryta ljudlöst läge. Tryck på ljudlös-knappen för att låta maskinen arbeta på låg ljudnivå för en lugn och behaglig atmosfär.

Obs: Under extrema förhållanden kan en något högre ljudnivå förekomma på grund av behovet att uppnå en behaglig temperatur snabbt.

Använda fjärrkontroll till apparaten

- För att styra apparaten med fjärrkontroll, rikta fjärrkontrollen mot mottagaren på inomhusenheten för att vara säker på att signalen går fram ordentligt.
- När du skickar en signal från fjärrkontrollen blinkar symbolen i en sekund. Apparaten kvitterar med ett pip ljud att den har tagit emot signalen.

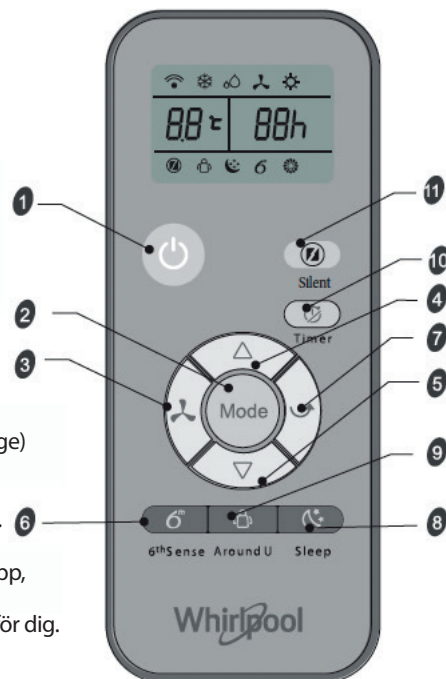
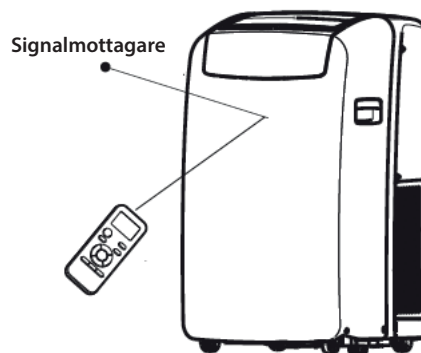

Symboler på fjärrkontrollens display

| | | | | | | | |
|--|-----------------------|--|---------------------------|--|---------------------|--|---------------------|
| | Kyllningsindikator | | Automatisk fläkthastighet | | 6th Sense-indikator | | Signalöverföring |
| | Avfuktningindikator | | Hög fläkthastighet | | Viloläge | | Inställd timer |
| | Endast fläkt | | Medelhög fläkthastighet | | Around U-indikator | | Inställd temperatur |
| | Uppvärmningsindikator | | Låg fläkthastighet | | Ljudindikator | | |

Underhåll

Avtappning av luftkonditioneringen

(Anslut dräneringsslangen i uppvärmningsläge annars stannar enheten när den når varningsnivån.)

1. Tryck på ON/OFF för att stänga av luftkonditioneringen.
2. Dra ur elsladden eller koppla bort strömförsörjningen till luftkonditioneringen.
3. Flytta apparaten försiktigt och stabilt till en dräneringsplats eller utomhus för dränering av vatten. Flytta inte enheten innan vattnet har dränerats helt.
4. Ta bort den sekundära avtappningspluggen och tappa av vattnet.
5. Ta bort den primära avtappningsslangen från slangklämman. Avlägsna dräneringsslangens plugg från änden på den huvudsakliga dräneringsslangen och dränera vattnet helt.

ANMÄRKNING: Om luftkonditioneringen ska förvaras efter användning, se "Förvaring efter användning".

6. Sätt i pluggen till avtappningsslangen och den sekundära avtappningspluggen.
7. Sätt tillbaka den primära avtappningsslangen på slangklämman.
8. Flytta tillbaka luftkonditioneringen.
9. Sätt i elsladden i vägguttaget eller återanslut strömförsörjningen.
10. Tryck på ON/OFF för att slå på luftkonditioneringen.

Rengöra luftfiltret

1. Tryck på ON/OFF för att stänga av luftkonditioneringen.
2. Öppna filterpanels lucka på baksidan av luftkonditioneringen och avlägsna den.
3. Ta bort luftfiltret från filterpanelsluckan.
4. Dammsug filtret. Om filtret är mycket smutsigt, tvätta det i varmt vatten med mildt rengöringsmedel.

ANMÄRKNING: Tvätta inte filtret i diskmaskinen och använd inte kemiska rengöringsmedel.

5. Låt filtret lufttorka så att det blir helt torrt innan du sätter tillbaka det för att det ska fungera optimalt.
6. Sätt tillbaka luftfiltret i filterpanelsluckan.
7. Sätt tillbaka filterpanelsluckan.
8. Tryck på ON/OFF för att slå på luftkonditioneringen.

Utvändig rengöring

1. Dra ur elsladden eller koppla bort strömförsörjningen till luftkonditioneringen.
2. Ta bort luftfiltret och rengör det separat. Se "Rengöra luftfiltret".
3. Torka av utsidan av luftkonditioneringen med en mjuk, fuktig trasa.
4. Sätt i elsladden i vägguttaget eller återanslut strömförsörjningen.
5. Tryck på ON/OFF för att slå på luftkonditioneringen.

Kassering av batterier

För att skydda miljön och spara på resurser ska batterier kasseras separat från den vanliga sopsorteringen och lämnas in till lämplig återvinningsstation.

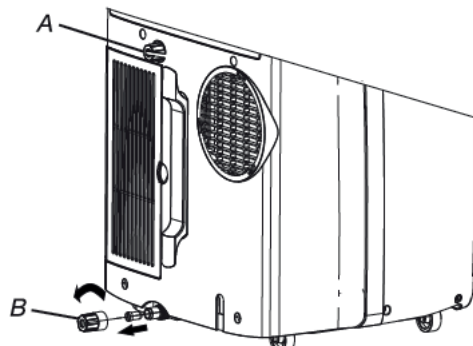

A. Sekundär avtappningsplugg
B. Plugg till avtappningsslang

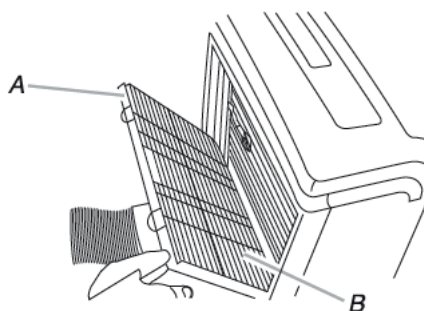

A. Filterpanelslucka
B. Luftfilter

Förvaring efter användning

1. Tappa av vattnet (se "Avtappning av luftkonditioneringen").
2. Kör luftkonditioneringen inställd på endast fläkt i cirka 12 timmar för att torka luftkonditioneringen.
3. Dra ur elsladden till luftkonditioneringen.
4. Avlägsna den flexibla avgasslangen och förvara den tillsammans med luftkonditioneringen i ett rent, torrt utrymme. Se "Installationsanvisningar".
5. Ta bort fönstermontagesatsen och förvara den tillsammans med luftkonditioneringen i ett rent, torrt utrymme. Se "Installationsanvisningar".
6. Ta bort filtret och rengör det. Se "Rengöra luftfiltret".
7. Rengör utsidan av luftkonditioneringen. Se "Utvändig rengöring".
8. Sätt tillbaka filtret.
9. Avlägsna batterierna och förvara fjärrkontrollen med luftkonditioneringen i ett rent, torrt utrymme.

Installationsanvisningar

Verktyg och delar

Se till att du har de verktyg och delar som krävs innan du påbörjar installationen. Läs och följ installationsanvisningarna som medföljer alla listade verktyg.

1. Verktyg som behövs

- Phillips skruvmejsel
- Såg
- Sladdlös bormaskin och 1/8" bit
- Sax
- Blyertspenna

2. Medföljande delar

Företaget tillhandahåller bara en plan för installation av lokal luftkonditionering. Se "Installera lokal luftkonditionering".

Krav på installationsplats

ANMÄRKNINGAR:

- Den flexibla utblåsslängan gör det möjligt att placera luftkonditioneringen mellan 60 cm och 170 cm från fönster eller dörr.
Apparaten med extra värmare måste placeras minst 100 cm från brännbara ytor.
- Apparaten ska installeras, användas och förvaras i ett rum med en golvyta större än 14.5 m² och högre än 2,2 m.
- Lokala luftkonditioneringar är utformade för att ge extra kylning av ett visst område i ett rum.
- För att säkerställa fullgod ventilation, håll ett tillräckligt stort avstånd (minst 60 cm) mellan returluftsutloppet och väggen eller andra hinder.
- Blockera inte luftuttaget.
- Se till att det är lätt att komma åt det jordade uttaget.

Krav på elinstallationen

- Den lokala luftkonditioneringen ska vara ansluten till en enhet med ett 20-amp jordat uttag på 220-240V / 50Hz.
- Vi rekommenderar att trög säkring eller tidfördröjt överspänningskydd används.
- All ledningsdragnings måste uppfylla lokala och nationella starkströmsföreskrifter och utföras av en behörig elektriker. Om du har några frågor, kontakta en kvalificerad elektriker.

Använd elsladd:

Anslut elsladden till ett jordat uttag.

ANMÄRKNINGAR:

- En skadad elanslutningsledning måste bytas ut med en ny elanslutningsladd från tillverkaren och får inte vara reparerad.
- Arbetstemperatur för kylning 21°C- 35°C
Arbetstemperatur för uppvärmning 7°C-27°C

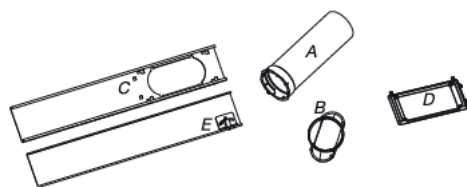

- A. Flexibel utblåssläng
- B. Adapter för fönsterutblås
- C. Utvändigt skjutbar sektion
- D. Regnskydd
- E. Invändigt skjutbar sektion

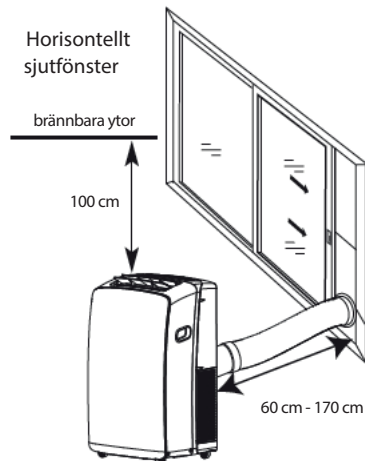
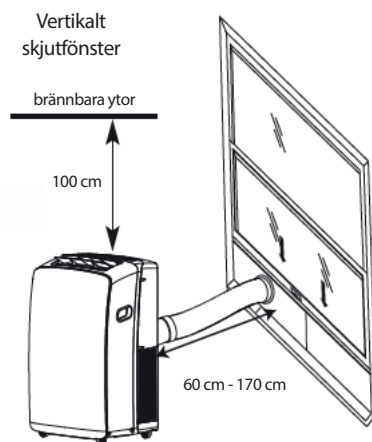

Mer information finns att ladda ner på: docs.whirlpool.eu

Felsökning

Många driftproblem är relativt lätta att åtgärda. Prova gärna förslagen i tabellen nedan innan du kontaktar service. Detta kan spara tid och onödiga utgifter.

| Problem | Analys |
|---|--|
| Luftkonditioneringen fungerar inte | <ul style="list-style-type: none">• Elsladden sitter inte i. Stick in elsladden i ett jordat uttag. Se "Krav på elinstallationen"• Proppen har gått eller en strömbrytare löst ut. Byt ut säkringen eller återställ strömbrytaren. Se "Krav på elinstallationen"• On/Off-knappen har inte tryckts in. Tryck på ON/OFF.• Det är strömavbrott. Vänta tills strömmen kommer tillbaka.• En trög säkring eller tidfördröjd strömbrytare med fel märkström används. Byt till trög säkringen eller tidsfördröjd strömbrytare med rätt märkström. Se "Krav på elinstallationen" |
| Luftkonditioneringen gör att propparna går eller strömbrytarna löser ut | <ul style="list-style-type: none">• För många apparater körs på samma krets. Dra ur eller flytta några av apparaterna så att inte alla belastar samma krets.• Du försöker starta om luftkonditioneringen för tidigt efter avstängning. Avvakta minst 3 minuter efter att du har stängt av luftkonditioneringen innan du försöker sätta på den igen.• Du har ändrat läge. Avvakta minst 3 minuter efter att du har stängt av luftkonditioneringen innan du försöker sätta på apparaten igen. |
| Luftkonditioneringen verkar vara igång för länge | <ul style="list-style-type: none">• Står ett fönster eller en dörr öppen? Håll dörrar och fönster stängda.• I kyläge: Luftkonditioneringen står i ett rum som används mycket, eller där det även finns värmegenererande apparater. Använd fläktar när du lagar mat eller badar, och försök att inte använda värmegenererande apparater under dagens varmaste perioder. Lokala luftkonditioneringar är utformade för att ge extra kylning av ett visst område i ett rum. Beroende på rummets storlek kan du behöva en luftkonditionering med högre kapacitet.• I uppvärmningsläge: Luftkonditioneringen står i ett mycket svalt rum. Lokala luftkonditioneringar är utformade för att ge extra uppvärmning av ett visst område i ett rum. Beroende på rummets storlek kan du behöva en luftkonditionering med högre kapacitet. |
| Luftkonditioneringen körs bara i ett kort tag, men rummet är inte svalt eller varmt | <ul style="list-style-type: none">• Inställd temperatur ligger nära rumstemperaturen. Sänk eller höj temperaturinställningen. Se "Beskrivning av driftläge". |
| Felkod visas på displayen | <ul style="list-style-type: none">• Om displayen visar felkod E5, betyder det att vattenbehållaren är full och behöver tömmas. Se "Avtappning av luftkonditioneringen". Efter avtappning kan enheten användas igen.• Om displayen visar felkod E1/E2/E3/E6/E7/EA, kontakta kundtjänst. |
| Luftkonditioneringen arbetar, men värmer/kyler inte | <ul style="list-style-type: none">• Filtret är smutsigt eller blockerat. Rengör filtret.• Luftuttaget är blockerat. Rengör luftuttaget.• Inställd temperatur är ej kompatibel. I kyläge: inställd temperatur är för hög. Ställ in lägre temperatur. I uppvärmningsläge: inställd temperatur är för låg. Ställ in högre temperatur |
| Luftkonditioneringen startar och stoppar hela tiden | <ul style="list-style-type: none">• Luftkonditioneringen är inte rätt dimensionerad för rummet. Kontrollera den lokala luftkonditioneringens kyl-/uppvärmningskapacitet. Lokala luftkonditioneringar är utformade för att ge extra kylning/uppvärmning av ett visst område i ett rum.• Filtret är smutsigt eller blockerat. Rengör filtret.• I kylningsläge när rummet är för varmt eller fuktigt (värme och fukt från öppna kokkärl, dusch etc). Använd en fläkt för att leda ut värme och fukt från rummet. Försök att inte använda värmegenererande apparater under dagens varmaste perioder. I uppvärmningsläge: omgivningens temperatur är för hög. Använd inte luftkonditioneringen när omgivningstemperaturen är för hög.• Ventilationsspjällen är blockerade. Installera luftkonditioneringen så att ventilationsspjällen inte blockeras av gardiner, persienner, möbler eller liknande.• Utomhustemperaturen är lägre än 18° C. Försök inte att använda luftkonditioneringen i kylningsläget när utomhustemperaturen är lägre än 18° C. |

Anmärkning: Om problemet kvarstår, stäng av apparaten och koppla från elkontakten. Kontakta sedan närmaste Whirlpool-servicecenter. Försök inte att flytta, laga, demontera eller bygga om apparaten på egen hand.

KUNDSERVICE

Innan du kontaktar Kundtjänst:

1. Försök att lösa problemet själv med hjälp av tabellen i kapitlet "Felsökning".
2. Stäng av produkten och sätt på den igen för att se om felet kvarstår.

Om problemet kvarstår efter dessa kontroller, kontakta närmaste Kundtjänst.

Uppge:

- en kort beskrivning av felet,
- apparatens modellbeteckning,
- servicenumret (du hittar numret under ordet "Service" på servicedekalen som sitter på sidan eller undersidan av inomhusenheten).
- Servicenumret finns även i garantihäftet,
- Din fullständiga adress
- Telefonnummer.

Om reparation behöver utföras, kontakta en auktoriserad **Kundtjänst** (för att garantera användning av originalreservdelar och korrekt utförande av reparationen).

Du måste kunna uppvisa originalfakturan.

Underlåtenhet att följa dessa anvisningar kan äventyra produktens säkerhet och kvalitet.

SERVICE 0000 000 00000



Anmärkning: Om du vill ha den fullständiga bruksanvisningen till din apparat kan du ladda ner den via följande länk: docs.whirlpool.eu med hjälp av QR-koden

**Whirlpool EMEA
Via Pisacane 1
20016 PERO (MI) ITALIEN**



ІНСТРУКЦІЇ З ТЕХНІКИ БЕЗПЕКИ

ВАЖЛИВІ ПРАВИЛА, ЯКІ ТРЕБА ПРОЧИТАТИ ТА ЯКИХ СЛІД ДОТРИМУВАТИСЯ

- Завантажте повну інструкцію з експлуатації з сайту docs.whirlpool.eu або зателефонуйте за номером телефону, вказаним у гарантійному буклеті.
- Перед використанням приладу прочитайте ці інструкції з техніки безпеки. Збережіть їх для подальшого використання.
- У цих інструкціях та на самому приладі містяться важливі попередження про небезпеку, які слід завжди виконувати. Виробник не несе жодної відповідальності за недотримання цих інструкцій з техніки безпеки, за неналежне використання приладу або неправильне налаштування елементів управління.
- ⚠ У приладі використовується легкозаймистий холодоагент (R290), максимальна кількість заправленого хладоагента становить 0,3 кг. Пристрій повинен встановлюватись, експлуатуватись та зберігатись в приміщенні, площа якого перевищує 14.5 м². А висота приміщення повинна бути більше 2,2 м.
⚠ Пристрій був протестований із застосуванням зовнішнього статичного тиску в межах 0,95 МПа – 1,05 МПа.
- ⚠ Не дозволяйте маленьким дітям (від 0 до 3 років) наближатися до приладу. Не дозволяйте маленьким дітям (від 3 до 8 років) підходити надто близько до приладу без постійного нагляду. До користування приладом допускаються діти віком від 8 років, особи з фізичними, сенсорними чи розумовими вадами, а також особи, які мають незначний досвід чи знання щодо використання цього приладу, лише за умови, що такі особи отримали інструкції щодо безпечного використання приладу, розуміють можливий ризик або використовують прилад під наглядом осіб, що відповідають за їх безпеку. Не дозволяйте дітям гратися з приладом. Діти можуть чистити та обслуговувати прилад лише під наглядом дорослих.

ДОЗВОЛЕНЕ ВИКОРИСТАННЯ

- ⚠ **ОБЕРЕЖНО:** Цей прилад не призначений для експлуатації із зовнішнім пристроєм для перемикання, наприклад, таймером або окремою системою дистанційного керування.
- ⚠ Цей прилад призначено для використання в побутових і подібних умовах, наприклад таких: готелі та офіси.
- ⚠ Цей прилад не призначений для промислового використання.
- ⚠ Завжди спочатку вимикайте кондиціонер за допомогою пульта дистанційного керування або кнопки живлення на панелі приладу.
Не вимикайте його за допомогою автоматичного вимикача електроживлення або шляхом витягування вилки з розетки.
Відключайте кондиціонер від джерела живлення, якщо не будете використовувати його протягом тривалого періоду часу або під час грози/шторму.

ІНСТРУКЦІЇ З ТЕХНІКИ БЕЗПЕКИ

⚠ Не перешкоджайте виходу повітря — існує ризик травмування. Пильнуйте, щоб вентиляційні отвори пристрою не були заблоковані.

УСТАНОВЛЕННЯ

- ⚠ Встановлення і обслуговування приладу повинно виконуватись принаймні двома особами для уникнення ризику травмування. Під час розпакування та встановлення приладу використовуйте захисні рукавиці – існує ризик порізів.
- ⚠ Установлення, включаючи виконання електричних з'єднань, і ремонт має виконувати кваліфікований технічний персонал відповідно до національних стандартів електробезпеки.

Не ремонтуйте та не заміняйте жодну частину приладу, якщо в інструкції з експлуатації прямо не вказано, що це необхідно зробити.

Не дозволяйте дітям наближатись до місця установки. Розпакувавши прилад, перевірте, чи не пошкоджений він під час транспортування.

Якщо це так, зверніться до дилера або найближчого центру післяпродажного обслуговування.

Після установки, залишки упаковки (пластик, пінополістиролові елементи і т.п.) повинні зберігатися в недоступному для дітей місці – існує небезпека удушення.

Перед проведенням будь-яких робіт з установки прилад слід відключити від усіх віддалених джерел електроживлення — існує ризик ураження електричним струмом.

Під час установки приладу переконайтеся, що він не перетискає кабель живлення — існує ризик виникнення пожежі або ураження електрострумом.

Вмикайте прилад лише після завершення процедури його установки.

- ⚠ Гнучкий випускний шланг дозволяє розмістити кондиціонер в межах відстані від 23 до 67 дюймів (60–170 см) від вікна або дверей. Пристрій з додатковим нагрівачем слід розміщувати на відстані щонайменше 100 см від відкритого вогню.
- ⚠ Не використовуйте кондиціонер у вологому приміщенні, наприклад у ванній або пральні.
- ⚠ Від'єднуйте кабель живлення перед тим, як перемістити прилад.

ІНСТРУКЦІЇ З ТЕХНІКИ БЕЗПЕКИ

ПОПЕРЕДЖЕННЯ ПРО НЕБЕЗПЕКУ УРАЖЕННЯ ЕЛЕКТРИЧНИМ СТРУМОМ

- ⚠ Джерело живлення має забезпечувати номінальну напругу за допомогою спеціальної схеми для цього приладу. Діаметр шнура живлення повинен відповідати вимогам.
- ⚠ Слід забезпечити можливість від'єднання приладу від електромережі. Прилад повинен бути заземлений відповідно до національних стандартів електричної безпеки.
- ⚠ Рекомендується використовувати запобіжник з затримкою на спрацьовування або автоматичний вимикач з затримкою на спрацьовування. Вся електропроводка має відповідати місцевим і національним електричним нормам і її має встановлювати кваліфікований електрик.
- ⚠ Не використовуйте подовжувачі, розгалужувачі або адаптери. Після підключення електричні компоненти мають бути недосяжними для користувача. Не використовуйте прилад, якщо ви мокрі або босоніж. Забороняється користуватися цим приладом у разі пошкодження кабелю живлення або вилки й у разі неналежної роботи приладу або пошкодження чи падіння.
- ⚠ Якщо кабель електроживлення пошкоджений, слід звернутися до виробника, його сервісного агента або осіб з подібною кваліфікацією для заміни пошкодженого кабелю, щоб уникнути небезпеки ураження електричним струмом.
- ⚠ Слід забезпечити захисне заземлення та заземлювальний дріт, з'єднаний зі спеціальною заземлюючою системою будівлі, встановлені професіоналами. Пристрій має бути оснащений перемикачем для захисту від електричного витоку та допоміжним автоматичним вимикачем, що має достатню потужність. Автоматичний вимикач також повинен мати функцію магнітного та теплового відключення, щоб забезпечити захист у випадку короткого замикання та перевантаження.

| | |
|---|--|
| Модель | 9K і 12K |
| Належна потужність автоматичного вимикача | 16A (Тип запобіжника: 9K A+ HP; T3.15A/250VAC; A6o T5A/250VAC) |

ДОГЛЯД І ТЕХНІЧНЕ ОБСЛУГОВУВАННЯ

- ⚠ ПОПЕРЕДЖЕННЯ: перед здійсненням технічного обслуговування приладу переконайтеся в тому, що прилад вимкнений і відключений від джерела живлення ніколи не застосовуйте пристрої чищення парою — існує ризик ураження електричним струмом.

УТИЛІЗАЦІЯ ПАКУВАЛЬНИХ МАТЕРІАЛІВ

- Пакувальний матеріал на 100% є вторинною сировиною, придатною для повторного використання, і позначений відповідним символом . Тому різні частини упаковки слід утилізувати відповідально та відповідно до місцевих правил щодо утилізації відходів.

УТИЛІЗАЦІЯ ПОБУТОВИХ ПРИЛАДІВ

- Цей прилад виготовлено з матеріалів, які підлягають вторинній переробці або придатні для повторного використання. Утилізуйте його відповідно до місцевих правил утилізації відходів. Для отримання додаткової інформації про поводження з побутовими електричними приладами, їх утилізацію та вторинну переробку зверніться до місцевих органів, служби утилізації побутових відходів або в магазин, де ви придбали прилад. Цей прилад марковано відповідно до Європейської директиви 2012/19/ЄС про відходи електричного й електронного обладнання (WEEE). Забезпечивши правильну утилізацію цього приладу, ви допоможете запобігти негативним наслідкам для довкілля та здоров'я людей.







Символ  на продукті або в супровідній документації вказує на те, що прилад не можна утилізувати як побутові відходи і що його потрібно здати на утилізацію до відповідного центру збору та вторинної переробки електричного й електронного обладнання.

ДЕКЛАРАЦІЯ ПРО ВІДПОВІДНІСТЬ

- Холодильний газ при цьому міститься в герметично закритій системі (R290, GWP 3). Більш докладні дані наведено на етикетці з технічними даними.

ІНСТРУКЦІЇ З ТЕХНІКИ БЕЗПЕКИ

Пояснення елементів, що відображаються символами.

| | | |
|---|---------------------|--|
|  Caution, risk of fire | ПОПЕРЕДЖЕННЯ | Цей символ вказує на те, що в цьому пристрої використовується легкозаймистий холодоагент. У разі потрапляння легкозаймистого холодоагента до зовнішнього джерела займання виникає небезпека пожежі |
|  | ОБЕРЕЖНО | Цей символ вказує на те, слід уважно прочитати інструкцію з експлуатації |
|  | ОБЕРЕЖНО | Цей символ вказує на те, що сервісний персонал має виконувати роботи з цим обладнанням відповідно до інструкції з установа |
|  | ОБЕРЕЖНО | Цей символ вказує на необхідність можливості швидкого доступу до інформації, наприклад, до інструкції з експлуатації або інструкції з встановлення |

ІНСТРУКЦІЇ З БЕЗПЕКИ ПРИ ОБСЛУГОВУВАННІ ПРИЛАДУ З ВИКОРИСТАННЯМ СПЕЦІАЛЬНОГО ХОЛОДИЛЬНОГО АГЕНТУ

- Повну версію посібника з детальним описом встановлення, технічного обслуговування і ремонту можна завантажити на веб-сайті docs.whirlpool.eu.
 - ⚠ Не використовуйте жодні засоби (окрім тих, які рекомендує виробник), щоб прискорити процес розмороження або для очищення приладу.
 - ⚠ Прилад має знаходитися в добре провітрюваному приміщенні, площа якого має відповідати значенню, зазначеному для належної експлуатації пристрою; в якому немає постійно використовуваних джерел займання (наприклад: відкритий вогонь, діючий газовий прилад або діючий електричний нагрівач).
 - ⚠ Не протикайте і не підпалюйте. Майте на увазі, що холодоагенти можуть не мати запаху. Будь-яка особа, яка виконує роботи з контуром циркуляції холодоагенту або розриває його, повинна мати дійсний сертифікат від акредитованого в галузі органу з атестації, який санкціонує компетенцію цієї особи щодо безпечного поводження з холодоагентами відповідно до визначеної галузевої специфікації атестації. Обслуговування необхідно виконувати лише таким чином, як це рекомендовано виробником обладнання. Технічне обслуговування і ремонт, які потребують участі інших кваліфікованих спеціалістів, слід проводити під наглядом особи, компетентної у застосуванні легкозаймистих холодоагентів. Прилад можна встановлювати, експлуатувати та зберігати в приміщенні, загальна площа якого перевищує 14.5 м². Встановлення трубопроводів слід виконувати в приміщенні, загальна площа якого перевищує 14.5 м². Трубопровід має відповідати національним законодавчим нормам, пов'язаним з використанням газу. Максимальна кількість холодоагенту в системі становить 0,3 кг. У разі повторного використання з'єднань з конічним розвальцюванням, необхідно виготовити нові розвальцьовані елементи.
1. Переміщення обладнання, що містить вогнебезпечні холодоагенти, слід виконувати відповідно до правил транспортування.
 2. Маркування обладнання з використанням знаків має відповідати місцевим нормам.
 3. Утилізацію обладнання, в якому застосовуються легкозаймисті холодоагенти, слід виконувати згідно з національними нормами.

ІНСТРУКЦІЇ З ТЕХНІКИ БЕЗПЕКИ

4. Зберігання обладнання/приладів має відповідати інструкціям виробника.
5. Зберігання запакованого (непроданого) обладнання Захисна упаковка для зберігання має бути такою, щоб механічне пошкодження обладнання всередині упаковки не призвело до витоку холодоагента. Максимальна кількість одиниць обладнання, яке дозволяється зберігати разом, регламентується місцевими нормами.
6. Інформація про обслуговування.
 - 6-1 Перевірки в зоні застосування
Перед початком роботи з системою, що містить легкозаймисті холодоагенти, слід виконати необхідні перевірки щодо безпеки, щоб мінімізувати ризик займання. Для ремонту холодильної системи перед виконанням робіт в системі слід виконати такі заходи безпеки.
 - 6-2 Порядок роботи
Роботи слід проводити під контролем, щоб мінімізувати ризик появи горючого газу або пари під час виконання робіт.
 - 6-3 Загальна робоча зона
Весь обслуговуючий технічний персонал та інші працівники, що працюють в зоні проведення робіт, мають бути проінструктовані щодо характеру виконуваної роботи. Слід уникати виконання робіт в обмеженому просторі.
 - 6-4 Перевірка на наявність холодоагенту
Робочу зону слід перевіряти за допомогою відповідного детектора холодильного агента до та під час виконання робіт, щоб гарантувати, що фахівець поінформований щодо потенційної наявності вогненебезпечної атмосфери. Переконайтеся, що обладнання, яке використовується для виявлення витоків, є придатним для використання з легкозаймистими холодоагентами, тобто воно є іскробезпечним, достатньо герметичним та конструктивно безпечним.
 - 6-5 Наявність вогнегасника
Якщо на холодильному обладнанні або на будь-яких пов'язаних з ним вузлах необхідно проводити будь-які пожежонебезпечні роботи, поруч має бути відповідне обладнання для пожежогасіння. Біля зони заряджання слід забезпечити наявність вогнегасника з порошковою вогнегасною речовиною або з вуглекислим газом.
 - 6-6 Відсутність джерел загоряння
Особи, які виконують роботи на холодильній системі, що передбачають розкриття будь-якого трубопроводу, який містить або містив легкозаймистий холодоагент, мають використовувати будь-які джерела загоряння таким чином, щоб це не могло призвести до пожежі або вибуху. Всі можливі джерела загоряння, включаючи паління цигарок, мають знаходитися достатньо далеко від місця встановлення, ремонту, знімання та утилізації приладу, коли легкозаймисті холодоагенти можуть бути випущені в навколишнє середовище. Перед початком роботи необхідно обстежити територію навколо обладнання, щоб переконатися у відсутності пожежної небезпеки або ризиків займання. Необхідно встановити таблички «Не палити».
 - 6-7 Вентильована зона
Перш ніж розривати систему або проводити на ній будь-які пожежонебезпечні роботи, переконайтеся, що зона виконання робіт є відкритою або що вона достатньо провітрюється. Належний ступінь вентиляції слід підтримувати протягом всього періоду виконання робіт. Вентиляція має безпечно розсіювати будь-який випущений холодоагент, крім того, бажано випускати його назвні в атмосферу.
 - 6-8 Перевірки холодильного обладнання
У разі заміни електричних компонентів, вони мають відповідати призначенню приладу і мати відповідні характеристики. Слід завжди дотримуватися інструкцій виробника з технічного та

ІНСТРУКЦІЇ З ТЕХНІКИ БЕЗПЕКИ

сервісного обслуговування. У разі виникнення сумнівів для отримання допомоги зверніться до технічного відділу виробника. На установках із застосуванням легкозаймистих холодоагентів необхідно виконувати наступні перевірки:

- Фактичний об'єм хладагента відповідає розміру приміщення, в якому встановлені компоненти, що містять холодоагент;
- Вентиляційне обладнання працює належним чином і вентиляційні отвори не загороджені;
- У разі застосування непрямого контуру охолодження слід перевіряти вторинний контур на наявність холодоагенту;
- Позначення на обладнанні мають завжди бути видимими і чіткими. Нерозбірливе маркування і знаки необхідно виправити;
- Холодильну трубу або компоненти розташовують таким чином, щоб уникнути можливості корозійного впливу будь-якої речовини на компоненти, що містять холодоагент, за винятком випадків, коли компоненти виготовлені з матеріалів, які є стійкими до корозії або захищені від корозії.

6-9 Перевірка електричних пристроїв

Ремонт та технічне обслуговування електричних компонентів мають включати початкові перевірки з безпеки та процедури огляду компонентів. У разі виникнення несправності, яка може впливати на безпеку, слід відключити прилад від джерела електропостачання, поки не буде усунуто збій. Якщо несправність не може бути усунута негайно, але необхідно продовжувати роботу, слід використати відповідне тимчасове рішення. Про це слід повідомити власнику обладнання і узгодити з ним подальші дії. Початкові перевірки з безпеки мають включати:

- конденсатори на предмет зарядженості: це слід виконувати безпечно, щоб уникнути можливості іскріння;
- перевірку на предмет знаходження електричних компонентів та проводки під напругою під час заряджання, відновлення роботи або очищення системи;
- перевірку підключення заземлення.

7. Ремонт герметизованих компонентів

Під час ремонту герметизованих компонентів всі електричні роз'єми слід від'єднати від обладнання, що ремонтується перед зніманням будь-яких герметизованих компонентів електропостачання обладнання під час обслуговування, після чого, з метою попередження потенційно небезпечної ситуації в найбільш критичному місці, слід розташувати постійно увімкнений пристрій для виявлення витоків. Особливу увагу слід приділити забезпеченню правильного виконання робіт на електричних компонентах. Не можна вносити зміни в конструкцію корпусу, оскільки це може вплинути на рівень захисту приладу. Це стосується пошкодження кабелів, надмірну кількість з'єднань, застосування клем, що не відповідають оригінальним, пошкодження ущільнень, неправильне встановлення втулок та ін.

Переконайтеся, що пристрій встановлений надійно. Переконайтеся у належному стані ущільнень або герметизуючих матеріалів, щоб вони й надалі були здатні запобігати проникненню легкозаймистих випарів. Запасні частини мають відповідати специфікаціям виробника.

ПРИМІТКА:

Використання силіконового герметика може зменшувати ефективність функціонування деяких видів обладнання для виявлення витоків. Для роботи з конструктивно безпечними компонентами не потрібно ізолювати їх.

8. Ремонт конструктивно безпечних компонентів

Не застосовуйте будь-які постійні індуктивні або ємнісні навантаження у схемі без впевненості в тому, що при цьому не буде перевищена напруга та струм, дозволені для використовуваного

ІНСТРУКЦІЇ З ТЕХНІКИ БЕЗПЕКИ

обладнання. Під напругою в присутності легкозаймистої атмосфери можуть бути застосовані лише конструктивно безпечні компоненти. Слід застосовувати пристрій для тестування з відповідними номінальними характеристиками. Замінюйте компоненти лише на вироби, які визначені виробником. Застосування інших компонентів може призвести до займання випару холодоагента під час його витоку.

9. Укладання кабелю

Переконайтеся, що в місці встановлення кабелі не будуть швидко зношуватися, іржавіти, перетискатися, на них не буде діяти вібрація, гострі краї або будь-які інші несприятливі зовнішні впливи. При перевірці також слід враховувати ефект старіння або постійну вібрацію з таких джерел, як компресори або вентилятори.

10. Виявлення легкозаймистих холодоагентів

Ні за яких обставин для пошуку або виявлення місць витоку холодоагента не можна використовувати потенційні джерела займання. Не можна використовувати галоїдний витокошукач (або будь-який інший детектор, в якому використовується відкрите полум'я).

10. Методи виявлення витоків

Наступні методи виявлення витоків вважаються прийнятними для систем, що містять легкозаймисті холодоагенти:

- Для виявлення легкозаймистих холодоагентів слід застосовувати електронні детектори витоків, але їхня чутливість може бути недостатньою або може знадобитися повторне калібрування (обладнання для виявлення має бути відкаліброване в зоні, вільній від холодоагента).
- Переконайтеся, що детектор не є потенційним джерелом займання і підходить для використовуваного холодоагента.
- Обладнання для виявлення витоків слід налаштувати у відсотках від LFL холодоагенту і калібрувати для використовуваного холодоагента, а також підтверджувати відповідний відсоток газу (максимум 25%).
- Рідини для виявлення витоків придатні для використання з більшістю холодоагентів, однак слід уникати використання м'яких засобів, що містять хлор, оскільки хлор може взаємодіяти з холодоагентом і викликати корозію трубопроводів з міді.
- У разі підозри на витікання газу необхідно прибрати/загасити відкрите полум'я.
- У разі виявлення місця витоку холодоагента, яке потребує паяння, весь холодоагент слід вилучити з системи або ізолювати (за допомогою запобіжних клапанів) в частині системи, в якій не відбувається витікання.

11. Видалення і випорожнення

- При розриванні контуру холодоагента для проведення ремонтних робіт або з будь-якою іншою метою, слід застосовувати стандартні процедури. Однак важливо використовувати сучасні ефективні методи, оскільки завжди є актуальною вогнебезпека.

Дотримуйтесь наступної процедури:

- Вилучіть холодоагент;
- Продуйте контур інертним газом;
- Випорожніть контур;
- Продуйте контур інертним газом;
- Розріжте контур або виконайте пайку.

Заправка холодоагента має бути здійснена у відповідні відновлювальні балони. Систему необхідно прокачати з використанням OFN, щоб забезпечити безпечне використання пристрою. Можливо цей процес потрібно буде виконати кілька разів. Для виконання цієї процедури не слід

ІНСТРУКЦІЇ З ТЕХНІКИ БЕЗПЕКИ

використовувати стиснене повітря чи кисень. Прокачку слід виконувати шляхом розривання контуру для його заповнення, поки не буде досягнутий робочий тиск, потім випускання в атмосферу і, нарешті, витягування до досягнення вакууму. Цей процес слід повторювати, поки в системі не залишиться холодоагенту. При здійсненні кінцевого заправлення систему слід випорожнити для досягнення значень атмосферного тиску, щоб забезпечити функціонування контуру. Ці дії є безумовно необхідними у разі виконання паяння трубопроводу. Переконайтесь, що випускний отвір вакуумного насоса не знаходиться поблизу будь-яких потенційних джерел займання і в системі OFN забезпечений вакуум і безперервна вентиляція.

12. Порядок заправлення

Окрім звичайних процедур заправлення слід дотримуватись таких вимог:

- Необхідно гарантувати, що при використанні обладнання для заправлення не відбудеться змішування різних холодоагентів.
- Шланги або трубопроводи мають бути якомога коротшими, щоб мінімізувати кількість застосовуваного холодоагента, що міститься в них.
- Балони повинні зберігатися у відповідному положенні згідно з інструкціями.
- Перед заправленням системи холодоагентом переконайтесь, що холодильна система заземлена.
- Прикріпіть бірку з вказанням дати заправлення (у разі її відсутності).
- Слід бути дуже обережним, ні в якому разі не можна переповнювати холодильну систему. Перед заправленням системи необхідно перевірити тиск за допомогою OFN.

Після завершення заправлення, але до введення в експлуатацію систему необхідно провести перевірку на витікання.

Перевірку витоку слід провести до повного завершення робіт.

13. Виведення з експлуатації

Перед виконанням цієї процедури технічний спеціаліст обов'язково має повністю ознайомитися з обладнанням та принципом його функціонування. Рекомендується використовувати сучасні ефективні методи безпечного відновлення холодоагентів. Перед виконанням цієї процедури необхідно залишити зразки масла та холодоагента на випадок необхідності в аналізі для повторного використання відновленого холодоагента. Перш ніж розпочати виконання робіт важливо забезпечити наявність електричної енергії.

- a. Ознайомтеся з обладнанням та його роботою.
- b. Забезпечте електричне ізолювання системи.
- c. Перш ніж виконати процедуру, переконайтесь, що:
 - За необхідності, для переміщення балонів з холодоагентом можливе застосування механічного підйомно-транспортного обладнання;
 - Все індивідуальне захисне обладнання доступне і використовується правильно;
 - Процес утилізації знаходиться під контролем компетентної особи;
 - Обладнання для утилізації та балони відповідають стандартам.
- d. Якщо можливо, відкачайте систему холодоагенту.
- e. Якщо вакуумування неможливе, забезпечте наявність розподільчого трубопроводу, щоб холодоагент можна було видалити з різних частин системи.
- f. Перш ніж виконувати відновлення, переконайтесь, що балон розташований на вагах.
- g. Розпочніть відновлення і виконуйте його відповідно до інструкцій.
- h. Не переповнюйте балони. (Заправляйте не більше 80% об'єму рідини).

ІНСТРУКЦІЇ З ТЕХНІКИ БЕЗПЕКИ

- i. Не перевищуйте максимальний робочий тиск в балоні, навіть тимчасово.
- j. Якщо балони заповнені правильно і коли процес завершено, переконайтеся, що балони та обладнання зразу ж вилучені з місця заправки і всі запобіжні клапани на обладнанні закриті.
- k. Відновлений холодоагент не можна заправляти в іншу холодильну систему, якщо вона не була очищена та перевірена.

14. Маркування

Обладнання має бути марковане з вказанням того, що воно виведене з експлуатації та очищене від холодоагенту. Етикетка має бути датована та підписана. Переконайтеся, що на обладнанні є етикетки, на яких зазначено, що це обладнання містить легкозаймистий холодоагент.

15. Відновлення

При видаленні холодоагента з системи, для обслуговування або виведення з експлуатації, рекомендується використовувати сучасні ефективні методи безпечної утилізації холодоагентів. При транспортуванні холодоагента в балони переконайтеся, що використано лише відповідні балони, призначені для утилізації. Переконайтеся, що наявна необхідна кількість циліндрів для вміщення повної заправки системи. Всі використовувані балони мають бути призначені для відновленого холодоагента та позначені для вміщення цього холодоагента (тобто це спеціальні балони для утилізації холодоагента). Балони мають бути оснащені запобіжним клапаном, а відповідні запобіжні клапани мають бути в справному робочому стані. Порожні балони, призначені для утилізації, потрібно випорожнити та за можливості охолодити перед утилізацією. Обладнання для утилізації має бути в справному робочому стані з набором інструкцій щодо обладнання, яке знаходиться під рукою, та підходити для утилізації легкозаймистих холодоагентів. Крім того, має бути доступним набір відкаліброваних ваг у справному робочому стані. Шланги мають бути оснащені герметичними швидкорознімними з'єднувачами в справному стані. Перш ніж використовувати пристрій для утилізації, перевірте, чи знаходиться він в задовільному робочому стані, чи виконувалося його належне обслуговування та чи герметизовані відповідні електричні компоненти для запобігання загорянню у разі випускання холодоагенту. У разі виникнення сумнівів зверніться до виробника. Вилучений холодоагент необхідно повернути постачальнику холодоагента у відповідному балоні, призначеному для утилізації, з додаванням супроводжувального акту про передачу відходів. Не змішуйте холодоагенти в блоці та особливо в балонах. Якщо компресори або компресорні масла необхідно видалити, переконайтеся, що вони випорожнені до прийнятного рівня і легкозаймистий холодоагент не перебуває в зоні дії мастила. Процес видалення потрібно здійснити до повернення компресора постачальнику. Для прискорення цього процесу використовується лише електричне нагрівання на корпус компресора. Масло необхідно зливати з системи безпечно. Для перенесення або переміщення кондиціонера зверніться до досвідчених спеціалістів з технічного обслуговування з метою відключення пристрою і його встановлення на новому місці. Не розміщуйте будь-які інші електричні вироби або предмети побуту під внутрішнім або зовнішнім блоком. Конденсат, який стікає з пристрою, може спричинити його намокання, а також пошкодження або несправність майна. Пильнуйте, щоб вентиляційні отвори пристрою не були заблоковані. Прилад має знаходитися в добре провітрюваному приміщенні, площа якого має відповідати значенню, зазначеному для належної експлуатації пристрою. Прилад слід встановлювати в приміщенні, в якому немає постійно використовуваних джерел з відкритим полум'ям (наприклад, діючий газовий прилад) або джерел загоряння (наприклад, діючий електричний нагрівач). Не дозволяється використання багаторазових механічних з'єднувачів та з'єднань конічним розвальцюванням.

Інтерфейс користувача



Перше використання кондиціонера



POWER

1. Натисніть кнопку живлення, щоб увімкнути прилад або зупинити його роботу.



MODE

2. Натисніть кнопку режиму, щоб вибрати режим роботи в послідовності Cool (Охолодження), Dry (Сушіння), Fan (Вентилятор) або Heat (Нагрівання).



3. Натискайте кнопку регулювання температури, щоб встановити бажану температуру.



FAN

4. Натискайте кнопку FAN (Вентилятор), щоб вибрати бажану швидкість вентилятора в послідовності «Вис.», «Сер.» або «Низь.».



Скидання фільтра

1. Коли індикаторна лампа «Скидання фільтра» світиться, необхідно витягнути, очистити та замінити повітряний фільтр. Див. пункт «Очищення повітряного фільтра».
2. Після заміни повітряного фільтра натисніть і відпустіть кнопку FILTER (Фільтр).

ПРИМІТКА: Після 360 годин експлуатації вентилятора засвітиться індикаторна лампа фільтра. Вона буде продовжувати світитися протягом 180 годин або поки не буде натиснена кнопка FILTER (Фільтр).

Через 180 годин вона згасне автоматично.

ВАЖЛИВА ПРИМІТКА:

- * При першому вмиканні після підключення кондиціонер буде працювати в режимі 6th Sense.
- * На дисплеї кондиціонера відображаються налаштування температури. Температура навколишнього середовища відображається на дисплеї лише в режимі очікування.
- * У разі зміни режиму під час роботи кондиціонера перед перезапуском компресор буде зупинений на 3–5 хвилин. Якщо протягом цього часу натиснути кнопку, компресор не буде перезапущений протягом ще 3–5 хвилин.
- * В режимі Cooling (Охолодження) або Dry (Висушування) вентилятор компресора та конденсатора зупиняється, коли температура в приміщенні досягає заданого значення
- * В режимі Fan Only (Тільки вентилятор) температура НЕ може бути встановлена. Режим нагрівання НЕ доступний в моделях кондиціонерів, в яких передбачена лише функція охолодження повітря.
- * Вказані нижче режими роботи можна встановити лише з пульта дистанційного керування.



- * У разі відключення живлення при його відновленні кондиціонер працюватиме з попередньо встановленими налаштуваннями.
- * Якщо пристрій працює в середовищі з ДУЖЕ ВИСОКОЮ ВОЛОГІСТЮ, в резервуарі всередині пристрою буде збиратись вода. Коли цей водяний резервуар буде повністю заповнений, кондиціонер зупиниться і на екрані з'явиться повідомлення «E5», яке вказує на те, що необхідно спорожнити внутрішній контейнер. У задній частині приладу є пластмасова трубка, перенесіть пристрій у безпечне місце, встановіть пластмасову трубку для сливу води.

Пульт дистанційного керування

Встановлення батарейок в пульт дистанційного керування

1. Вставте шпильку і обережно натискайте на кришку батарейки та штовхайте в напрямку стрілки, щоб зняти її, як показано на малюнку.
2. Вставте 2 батарейки AAA (1,5 В) у відсік. Переконайтеся в правильному розташуванні полюсів «+» та «-» батарейок.
3. Вставте на місце кришку батарейки на пульті дистанційного управління.

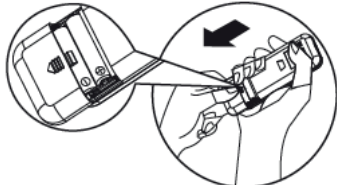

• Попереднє налаштування пульта дистанційного керування

Щоразу при заміні батарейок в пульті дистанційного керування, він попередньо встановлюється в режим теплового насоса.

Пульт дистанційного керування для моделей з тепловим насосом змінного струму може використовуватися для керування лише моделями кондиціонерів, які працюють на перемінному струмі.

- Пульт дистанційного управління здатний керувати кондиціонером з відстані до 7 м.

Примітка: дотримуйтесь інструкцій для пульта дистанційного керування, який призначено для управління кондиціонером.

Опис функцій кнопок

1. КНОПКА ON/OFF (Увімкн./вимкн.)

За допомогою цієї кнопки можна увімкнути та/або вимкнути прилад.

2. КНОПКА MODE (Режим)

Використовується для вибору режиму роботи.

3. КНОПКА FAN (Вентилятор)

Використовується для вибору швидкості вентилятора в послідовності: автоматично, висока, середня або низька.

4-5. КНОПКА «ТЕМПЕРАТУРА»

Використовується для вибору температури в приміщенні. Використовується для встановлення часу в режимі таймера і годинника реального часу.

6. КНОПКА 6th SENSE

Вмикає або вимикає функцію 6th Sense. У цьому режимі температура та швидкість вентилятора автоматично встановлюються відповідно до фактичної температури приміщення.

7. КНОПКА SWING (Коливання)

Зупиняє або запускає горизонтальне регулювання коливання заслінки та встановлює бажаний напрямок повітряного потоку вгору/вниз.

8. КНОПКА SLEEP (Сон)

1) Коротке натискання, встановлює або скасовує режим Sleep (Сон). Режим Sleep (Сон) можна встановити в режимах Cooling (Охолодження) або Dry (Висушування), що забезпечить вам більш комфортні умови для сну.

2) Тривале натискання та натискання протягом 3 секунд увімкне або вимкне підсвічування дисплея на внутрішньому блоці.

9. КНОПКА РЕЖИМУ AROUND U (Навколо)

Використовується для запуску та припинення роботи функції Around U (Навколо).

При її натисканні, пульт дистанційного керування передає фактичну кімнатну температуру середовища навколо нього на внутрішній блок, і прилад працюватиме згідно зі значеннями цієї температури, щоб ви відчували себе більш комфортно.

10. КНОПКА TIMER (Таймер)

Використовується для налаштування або скасування увімкнення таймера.

Використовується для налаштування або скасування вимкнення таймера.

11. КНОПКА SILENT (Тиша)

Використовується для налаштування або скасування роботи режиму Silent (Тиша). Натисніть кнопку SILENT (Тиша), щоб пристрій працював на низькому рівні шуму, що забезпечить тишу і комфорт у приміщенні.

Примітка. При екстремальних умовах навколишнього середовища можна помітити тимчасове незначне збільшення шуму через необхідність швидкого досягнення комфортної температури.

Символи на дисплеї пульта дистанційного керування

Індикатор охолодження

Індикатор функції висушування

Індикатор увімкнення лише вентилятора

Індикатор нагрівання

Автоматичний режим встановлення швидкості вентилятора

Висока швидкість вентилятора

Середня швидкість вентилятора

Низька швидкість вентилятора

Індикатор 6th Sense

Індикатор режиму Sleep (Сон)

Індикатор функції Around U (Навколо)

Індикатор режиму Silent (Тиша)

Передача сигналу

Дисплей встановленого таймера

Відображення встановленої температури

Використання пульта дистанційного керування для управління приладом

- Щоб керувати пристроєм з пульта дистанційного керування, наведіть пульт дистанційного керування на приймальний пристрій на внутрішньому блоці, щоб забезпечити надійне приймання сигналу.
- При відправленні повідомлення з пульта дистанційного керування символ блимає протягом 1 секунди. При отриманні повідомлення, лунає звуковий сигнал.

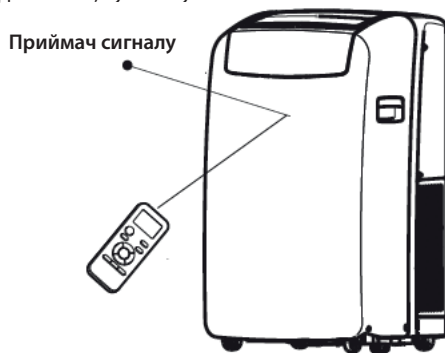

Технічне обслуговування

Зливання води з кондиціонеру

(Будь ласка, підключіть дренажний шланг в режимі опалення, інакше пристрій припинить роботу після досягнення рівня попередження).

1. Натисніть кнопку ON/OFF (Увімкн./вимкн.), щоб вимкнути кондиціонер.
2. Вимкніть кондиціонер або від'єднайте живлення.
3. Обережно та повільно перемістіть прилад у місце зливання або назовні, щоб злити воду. Не рухайте прилад, поки вода повністю не витече.
4. Зніміть додаткову зливну пробку та повністю злийте воду.
5. Зніміть основний зливний шланг з затискача шлангу. Зніміть пробку зливного шлангу з кінця основного зливного шлангу та повністю злийте воду.

ПРИМІТКА: Якщо кондиціонер буде зберігатися після використання, див. пункт «Зберігання після використання».

6. Встановіть на місце пробку зливного шлангу та додаткову зливну пробку.
7. Приєднайте основний зливний шланг до затискача зливного шлангу.
8. Встановіть кондиціонер на місце.
9. Підключіть кондиціонер або приєднайте живлення.
10. Натисніть кнопку ON/OFF (Увімкн./вимкн.), щоб увімкнути кондиціонер.

Очищення повітряного фільтра

1. Натисніть кнопку ON/OFF (Увімкн./вимкн.), щоб вимкнути кондиціонер.
2. Відкрийте дверцята панелі фільтра на задній панелі кондиціонера та зніміть її.
3. Зніміть повітряний фільтр з дверцят панелі фільтра.
4. За допомогою пилососа очистіть фільтр. Якщо фільтр дуже брудний, промийте його у теплій воді з м'яким миючим засобом.

ПРИМІТКА: Не мийте фільтр в посудомийній машині або з використанням будь-яких хімічних засобів для чищення.

5. Повністю просушіть повітряний фільтр, перш ніж встановлювати його на місце, щоб забезпечити максимальну ефективність його роботи.
6. Приєднайте повітряний фільтр до дверцят панелі фільтра.
7. Встановіть дверцята панелі фільтра на місце.
8. Натисніть кнопку ON/OFF (Увімкн./вимкн.), щоб увімкнути кондиціонер.

Очищення зовнішньої поверхні

1. Вимкніть кондиціонер або від'єднайте його від мережі живлення.
2. Зніміть повітряний фільтр і окремо очистіть його. Див. пункт «Очищення повітряного фільтра».
3. Протріть зовнішню поверхню кондиціонера м'якою зволоженою ганчіркою.
4. Підключіть кондиціонер або приєднайте живлення.
5. Натисніть кнопку ON/OFF (Увімкн./вимкн.), щоб увімкнути кондиціонер.

Утилізація батарейок

З метою захисту природних ресурсів та сприяння повторному використанню матеріалів слід відокремлювати батарейки від відходів інших типів та здавати їх для переробки до місцевої організації з утилізації батарейок.

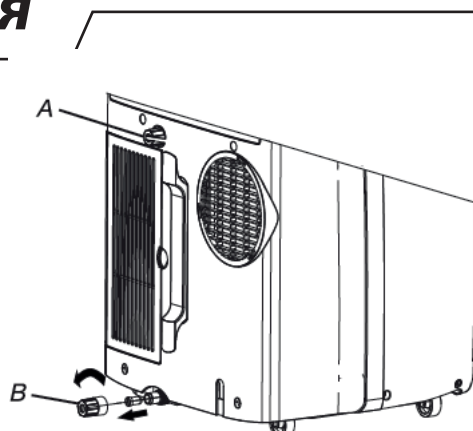

А. Додаткова зливна пробка
В. Зливний шланг

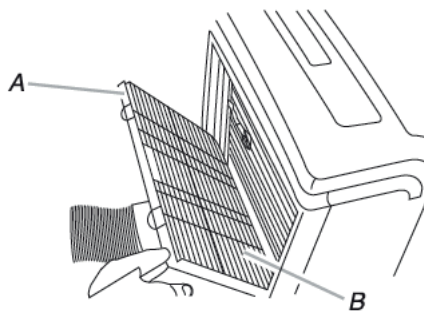

А. Дверцята панелі фільтра
В. Повітряний фільтр

Зберігання після використання

1. Злийте воду (див. пункт «Зливання води з кондиціонера»)
2. Увімкніть кондиціонер і встановіть робочий режим «Лише вентилятор» приблизно на 12 годин, щоб просушити кондиціонер.
3. Вимкніть кондиціонер.
4. Зніміть гнучкий випускний шланг і зберігайте його з кондиціонером в чистій, сухій зоні. Див. «Інструкції з устанавлення».
5. Зніміть комплект для вікна і зберігайте його з кондиціонером в чистій, сухій зоні. Див. «Інструкції з устанавлення».
6. Зніміть і очистіть фільтр. Див. пункт «Очищення повітряного фільтра».
7. Очистіть зовнішню поверхню кондиціонера. Див. пункт «Очищення зовнішньої поверхні».
8. Встановіть фільтр на місце.
9. Витягніть батарейки і зберігайте пульт дистанційного керування з кондиціонером в чистій, сухій зоні.

Інструкція з установалення

Інструменти і деталі

Перед початком установалення приготуйте необхідні інструменти і матеріали. Прочитайте та дотримуйтеся наданих інструкцій

з комплекту перерахованих тут інструментів.

1. Потрібні інструменти

- Викрутка Phillips
- Пилка
- Акумуляторний дріль і свердло 1/8 дюйма (3 мм)
- Ножиці
- Олівець

2. Деталі з комплекту приладу

Компанія пропонує лише один варіант установалення локального кондиціонера. Див. пункт «Установалення локального кондиціонера».

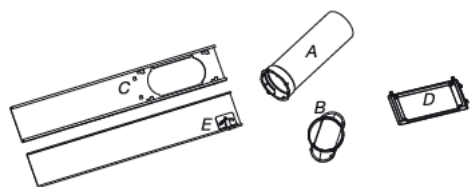

- A.** Гнучкий випускний шланг
- B.** Віконний випускний адаптер
- C.** Зовнішня секція напрямної
- D.** Кришка від дощу
- E.** Внутрішня секція напрямної

Вимоги до розміщення

ПРИМІТКИ:

- Гнучкий випускний шланг дозволяє розмістити кондиціонер в межах відстані від 23 1/2 до 67 дюйма (60 та 170 см) від вікна або дверей.

Пристрій з додатковим нагрівачем слід розміщувати на відстані щонайменше 100 см від відкритого вогню.

Прилад можна встановлювати, експлуатувати та зберігати в приміщенні, загальна площа якого перевищує 14.5 м² висота більше 2,2 м.

Локальні кондиціонери призначені для забезпечення додаткового охолодження в обмежених зонах приміщення.

- Щоб забезпечити належну вентиляцію, залиште необхідну відстань від випуску відпрацьованого повітря до стіни або інших перешкод щонайменше 23 1/2 дюймів (60 см).
- Не закривайте випуск повітря.
- Забезпечте вільний доступ до заземленої розетки.

Електричні вимоги

- Локальний кондиціонер має бути підключений до до заземленої розетки 220-240 В / 50 Гц, 20 А із запобіжником.
- Рекомендується використовувати запобіжник з затримкою на спрацьовування або автоматичний вимикач з затримкою на спрацьовування.
- Вся електропроводка має відповідати місцевим і національним електричним нормам і її має встановлювати кваліфікований електрик. У разі виникнення питань зверніться до кваліфікованого електрика.

Використовуйте шнур живлення:

Вставте вилку шнура живлення в заземлену розетку.

ПРИМІТКИ:

- Пошкоджений шнур живлення слід замінити на новий шнур, отриманий від виробника виробу, він не підлягає ремонту.
- Робоча температура охолодження становить 21°C- 35°C
Робоча температура охолодження становить 7°C-27°C



Пошук та усунення несправностей

Проблеми з експлуатацією часто пов'язані з незначними причинами, тому перш ніж звернуся до сервісної служби, виконайте перевірки згідно наведеної нижче таблиці. Це може заощадити час і допомогти уникнути зайвих витрат.

| Проблема | Аналіз |
|---|---|
| Кондиціонер не працює | <ul style="list-style-type: none">Відключений шнур живлення. Вставте вилку в заземлену розетку. Див. пункт «Електричні вимоги»Перегорів запобіжник будинку або вимкнувся автоматичний вимикач. Замініть запобіжник або увімкніть автоматичний вимикач. Див. пункт «Електричні вимоги»Не натиснена кнопка ON/OFF (Увімкн./вимкн.). Натисніть кнопку ON/OFF (Увімкн./вимкн.).Відбувся збій в місцевій мережі електропостачання. Зачекайте, поки живлення буде відновлено.Використовується запобіжник з затримкою на спрацьовування або автоматичний вимикач недостатньої потужності. Замініть запобіжник з затримкою на спрацьовування або автоматичний вимикач на відповідний пристрій належної потужності. Див. пункт «Електричні вимоги» |
| При увімкненні кондиціонера перегорають запобіжники або вимикаються автоматичні вимикачі | <ul style="list-style-type: none">До однієї лінії підключено занадто багато приладів. Відключіть або включіть в іншу лінію пристрої, які підключені до однієї лінії.Ви намагаєтесь перезапустити кондиціонер занадто рано після його вимкнення. Зачекайте принаймні 3 хвилини після вимкнення кондиціонера, перш ніж спробувати знову увімкнути його.Змінено режим роботи. Зачекайте принаймні 3 хвилини після вимкнення кондиціонера, перш ніж спробувати знову увімкнути прилад. |
| Здається, кондиціонер занадто довго працює в безперервному режимі | <ul style="list-style-type: none">Відкриті двері або вікно? Закрийте двері та вікна.В режимі охолодження: кондиціонер встановлений в переповненому приміщенні, або в приміщенні використовуються теплогенеруючі прилади. Використовуйте витяжні вентиляційні вентилятори під час приготування їжі або купання і не використовуйте теплогенеруючі прилади в жарку пору. Локальні кондиціонери призначені для забезпечення додаткового охолодження в обмежених зонах приміщення. Залежно від розміру охолоджуваної кімнати може знадобитися кондиціонер більшої потужності.В режимі нагрівання: кондиціонер знаходиться в дуже холодному приміщенні. Локальні кондиціонери призначені для забезпечення додаткового нагрівання в обмежених зонах приміщення. Залежно від розміру кімнати, яку необхідно нагріти, може знадобитися кондиціонер більшої потужності. |
| Кондиціонер працює лише протягом короткого часу, але кімната не охолоджується або не нагрівається | <ul style="list-style-type: none">Встановлена температура є близькою за значенням до температури в приміщенні. Встановіть більш низьку або більш високу температуру. Див. пункт «Опис робочого режиму». |
| Відображається код помилки | <ul style="list-style-type: none">Якщо відображається код помилки E5, це вказує на те, що повністю наповнений водяний бачок пристрою, необхідно злити воду, див. пункт «Зливання води з кондиціонера». Після виконання зливання можна експлуатувати пристрій.Якщо на дисплеї відображається код помилки E1/E2/E3/E6/E7/EA, зверніться до служби підтримки клієнтів. |
| Кондиціонер працює, але не охолоджує/нагріває | <ul style="list-style-type: none">Фільтр забруднений або засмічений. Очистіть фільтр.Заблокований отвір для випуску повітря. Очистіть випуск повітря.Встановлено недопустиме значення температури. В режимі охолодження: встановлено занадто високу температуру. Встановіть менше значення температури. В режимі нагрівання: встановлено занадто низьку температуру. Встановіть більше значення температури |
| Занадто багато циклів увімкнення і вимкнення кондиціонера | <ul style="list-style-type: none">Кондиціонер неправильно розміщений в кімнаті. Перевірте можливості вашого локального кондиціонера щодо охолодження/нагрівання. Локальні кондиціонери призначені для забезпечення додаткового охолодження/нагрівання в обмежених зонах приміщення.Фільтр забруднений або засмічений. Очистіть фільтр.В режимі охолодження в кімнаті занадто тепло або волого (відкрита ємність для приготування їжі, душ та інше). Використовуйте вентилятор для видудання тепла або вологи з кімнати. Не використовуйте теплогенеруючі прилади в жарку пору дня. При роботі в режимі нагрівання температура навколишнього середовища є надто високою. Не використовуйте кондиціонер, коли температура навколишнього середовища є занадто високою.Заблоковані заслінки. Встановлюйте кондиціонер у місці, де заслінки кондиціонера не перекриваються занавісками, жалюзі, меблями тощо.Температура за межами приміщення нижча за 18 °C. Не намагайтесь вмикати кондиціонер в режимі охолодження, якщо зовнішня температура нижча за 18 °C. |

Примітка: Якщо проблеми не усунено, вимкніть прилад і від'єднайте його від джерела живлення, а потім зверніться до найближчого авторизованого сервісного центру Whirlpool. Не намагайтесь самостійно переміщувати, ремонтувати, розбирати або модифікувати прилад.

ЦЕНТР ПІСЛЯПРОДАЖНОГО ОБСЛУГОВУВАННЯ

Перш ніж звертатися до центру обслуговування клієнтів:

1. Спробуйте самостійно вирішити проблему на основі опису, наведеного в розділі «Пошук та усунення несправностей».
2. Вимкніть прилад і знову увімкніть його, щоб перевірити чи залишилася несправність.

Якщо після виконання вищевказаних перевірок несправність залишилася, зверніться до центру обслуговування клієнтів.

Надайте наступну інформацію:

- короткий опис несправності;
- точна модель кондиціонера;
- сервісний номер (це номер, який вказаний під словом «Service» на сервісній етикетці, яка знаходиться на бічній або нижній частині внутрішнього блоку).
- сервісний номер також вказаний у гарантійному буклеті;
- повна адреса вашого місця проживання;
- ваш номер телефону.

Якщо необхідно виконати ремонтні роботи, зверніться до **центру обслуговування клієнтів** (використовуйте оригінальні запчастини, це гарантує належне виконання ремонту).

Ви повинні надати оригінальний рахунок-фактуру.

Недотримання цих інструкцій може негативно позначитись на безпеці та якості функціонування виробу.

SERVICE 0000 000 00000



Примітка: повну версію керівництва до пристрою можна завантажити з веб-сайту за наведеним нижче посиланням: docs.whirlpool.eu за допомогою QR-коду

**Whirlpool EMEA
Via Pisacane 1
20016 PERO (MI) ITALY**



