

Consignes d'installation, utilisation et sécurité



www.whirlpool.eu/register



FRANÇAIS 3

FRANÇAIS

CONSIGNES D'INSTALLATION, UTILISATION et SÉCURITÉ



MERCI D'AVOIR CHOISI UN PRODUIT WHIRLPOOL.

Afin de profiter d'une assistance complète, veuillez enregistrer votre appareil sur www.whirlpool.eu/register

Index

Consignes de santé et sécurité

CONSIGNES DE SÉCURITÉ	5
PROTECTION DE L'ENVIRONNEMENT	7
DÉCLARATION DE CONFORMITÉ	7

Consignes d'utilisation et entretien

DESCRIPTION DU PRODUIT	8
APPAREIL	8
DISTRIBUTEUR DE DÉTERGENT	9
PANNEAU DE COMMANDE	10
DONNÉES TECHNIQUES POUR LE BRANCHEMENT DE L'EAU	10
PORTE	11
LUMIÈRE DU TAMBOUR (selon le modèle)	11
ACCESSOIRES	11
COMMENT UTILISER L'APPAREIL	12
PREMIÈRE UTILISATION	12
UTILISATION QUOTIDIENNE	13
PROGRAMMES ET OPTIONS	17
FONCTIONS	24
VOYANTS	26
FONCTION DOSAGE AUTOMATIQUE : DOSAGE AUTOMATIQUE DU DÉTERGENT / ASSOUPLISSANT	27
DOSAGE AUTOMATIQUE / PREMIÈRE UTILISATION	28
DOSAGE AUTOMATIQUE / UTILISATION QUOTIDIENNE	32
CONSEILS POUR ÉCONOMISER	33

NETTOYAGE & ENTRETIEN	34
NETTOYER LE LAVE-LINGE	34
VÉRIFIER LE TUYAU D'ALIMENTATION D'EAU	35
NETTOYAGE DES FILTRES À TAMIS DU TUYAU D'ALIMENTATION D'EAU.....	36
NETTOYAGE DU DISTRIBUTEUR DE DÉTERGENT	37
NETTOYAGE DU FILTRE À EAU / VIDANGE DES EAUX USÉES	39
TRANSPORT ET MANUTENTION	41
DÉPANNAGE	42
PORTE - COMMENT L'OUVRIR LORS D'UNE PANNE POUR SORTIR VOTRE LINGE.....	47
SERVICE APRÈS-VENTE	48
Consignes d'installation	49

MESURES DE SÉCURITÉ

IMPORTANT DE LIRE ET DE RESPECTER

Avant d'utiliser l'appareil, lire attentivement les consignes de sécurité.

Les conserver à portée de main pour consultation ultérieure. Le présent manuel contient des consignes de sécurité importantes, qui figurent également sur l'appareil; elles doivent être observées en tout temps.

Le fabricant décline toute responsabilité si vous ne respectez pas ces consignes de sécurité, et en cas de mauvaise utilisation ou d'un mauvais réglage des commandes.

Le lave-linge est doté d'écrous de transport destinés à éviter tout endommagement intérieur pendant le transport. Avant de mettre l'appareil en service, les boulons de transport doivent être impérativement retirés. Une fois cette opération terminée, bouchez les ouvertures à l'aide des 4 obturateurs en plastique fournis.

N'ouvrez pas la porte avec trop de vigueur et ne l'utilisez pas comme marchepied.

AVERTISSEMENTS DE SÉCURITÉ

Les enfants en bas âge (0-3 ans) et les jeunes enfants (3-8 ans) doivent être tenus à l'écart de l'appareil sauf s'ils sont constamment sous supervision.

Les enfants âgés de 8 ans et plus et les personnes

présentant des capacités physiques, sensorielles ou mentales réduites ou un manque d'expérience et de connaissances peuvent utiliser le sèche-linge uniquement si elles sont surveillées ou ont reçu des instructions sur l'utilisation en toute sécurité de l'appareil et si elles comprennent les risques impliqués. Ne laissez pas les enfants de jouer avec l'appareil. Les enfants ne doivent pas nettoyer, ni procéder à l'entretien de l'appareil sans surveillance.

UTILISATION AUTORISÉE

ATTENTION : Cet appareil n'est pas conçu pour fonctionner à l'aide d'une minuterie ou d'un système de télécommande.

Cet appareil est conçu uniquement pour un usage domestique, pas professionnel. N'utilisez pas l'appareil à l'extérieur.

Ne stockez pas de substances explosives ou inflammable comme les aérosols, et ne placez pas ou n'utilisez pas d'essence ou d'autres matériaux inflammables dans ou près de l'appareil : ils risquent de s'enflammer si l'appareil démarrer par accident.

INSTALLATION

L'appareil doit être manipulé et installé par au moins deux personnes. Utilisez des gants de protection pour déballer et installer l'appareil.

L'installation et les réparations doivent être effectuées par un technicien qualifié, conformément aux directives du fabricant et la réglementation de sécurité locale. Ne procédez à aucune réparation ni à aucun remplacement de pièce sur l'appareil autres que ceux spécifiquement indiqués dans le guide d'utilisation.

Les enfants ne doivent pas effectuer d'opérations d'installation. Gardez les enfants à l'écart pendant l'installation. Gardez le matériel d'emballage (sacs en plastique, parties en polystyrène, etc.)

hors de la portée des enfants, pendant et après l'installation. Après le déballage de l'appareil, assurez-vous qu'il n'a pas été endommagé pendant le transport. En cas de problème, contactez le détaillant ou le Service après-vente le plus proche.

L'appareil ne doit pas être branché à l'alimentation électrique lors de l'installation. Pendant l'installation, assurez-vous que l'appareil n'endommage pas le câble d'alimentation.

Branchez l'appareil seulement après avoir complété l'installation.

Lors de l'installation de l'appareil, assurez-vous que les quatre supports sont stables et reposent sur le sol, ajustez-les au besoin, et assurez-vous que l'appareil est parfaitement de niveau en utilisant un niveau à bulle.

Si l'appareil est installé sur un plancher en bois ou sur un « plancher flottant » (certains parquets ou planchers stratifiés, par exemple), placez-le sur un panneau en contreplaqué de 60 cm de largeur x 60 cm de longueur, et au minimum 3 cm d'épaisseur, préalablement fixé au sol.

Utilisez uniquement de nouveaux tuyaux pour relier l'appareil à l'alimentation d'eau. Les anciens tuyaux ne doivent pas être réutilisés.

Ne déplacez jamais l'appareil en le tenant par le dessus ou le couvercle.

Le branchement à l'alimentation d'eau doit être effectué par un technicien qualifié, conformément aux instructions du fabricant et aux réglementations de sécurité locales.

Pour des modèles conçus pour un lavage à l'eau froide uniquement : Ne raccordez pas l'alimentation d'eau chaude.

Pour les modèles avec arrivée d'eau chaude : la température de l'eau chaude à l'arrivée ne doit pas dépasser 60 °C.

Assurez-vous que les bouches de ventilation à la base de votre lave-linge (selon le modèle) ne sont pas obstruées par de la moquette ou tout autre matériau.

La pression de l'eau doit être entre 0,1-1 MPa.

Si vous souhaitez installer une sècheuse au-dessus de votre lave-linge, vérifiez d'abord si cela est possible auprès du Service après-vente ou de votre détaillant. Une telle installation nécessite la fixation du sèche-linge sur le lave-linge à l'aide d'un kit de superposition adéquat, disponible auprès du Service

après-vente ou de votre détaillant.

ALIMENTATION ÉLECTRIQUE

Pour que l'installation soit conforme à la réglementation en vigueur en matière de sécurité, un interrupteur omnipolaire avec un intervalle de contact minimum de 3 mm est requis, et la mise à la terre de l'appareil est obligatoire.

Si le câble électrique est endommagé, il doit être remplacé par un câble identique. Le câble électrique ne doit être remplacé que par un technicien qualifié conformément aux directives du fabricant et aux normes de sécurité en vigueur. Adressez-vous à un Service après-vente agréé.

Si la fiche n'est pas adaptée à votre prise de courant, contactez un technicien qualifié.

Le câble d'alimentation doit être suffisamment long pour brancher de l'appareil à l'alimentation principale une fois installé. Ne tirez pas sur le câble d'alimentation.

N'utilisez ni rallonge, ni adaptateurs multiples.

N'utilisez pas cet appareil si le câble d'alimentation ou la prise de courant sont endommagés, si l'appareil ne fonctionne pas correctement, ou s'il a été échappé ou endommagé.

Gardez le câble loin des surfaces chaudes.

Une fois l'installation terminée, l'utilisateur ne doit plus pouvoir accéder aux composants électriques.

Ne touchez pas l'appareil si vous êtes mouillé, et ne l'actionnez pas pieds nus.

UTILISATION CORRECTE

Ne chargez pas l'appareil au-delà de la valeur permise pour le poids maximum de linge sèche indiqué sur la fiche produit.

L'eau dans l'appareil n'est pas potable.

N'utilisez pas de solvants (par exemple térébenthine, benzène), de détergents contenant des solvants, de la poudre à récurer, de détergents pour vitre ou tout usage, ou de liquides inflammables ; Ne lavez jamais des tissus imbibés avec du solvant ou des liquides inflammables dans le lave-linge.

NETTOYAGE ET ENTRETIEN

N'utilisez jamais d'appareil de nettoyage à vapeur.

Portez des gants de protection pour effectuer le nettoyage et l'entretien.

L'appareil doit être débranché de l'alimentation électrique avant d'effectuer de l'entretien.

PROTECTION DE L'ENVIRONNEMENT

ÉLIMINATION DES MATÉRIAUX D'EMBALLAGE

Le matériau d'emballage est 100% recyclable et est marqué avec le symbole de recyclage .

Les différentes parties de l'emballage doivent donc être jetées de manière responsable et en totale conformité avec la réglementation des autorités locales régissant la mise au rebut des déchets.

MISE AU REBUT DES APPAREILS ÉLECTROMÉNAGERS USAGÉS

Lors de la mise au rebut de l'appareil, rendez-le inutilisable en coupant le câble électrique et en enlevant les portes et les étagères (le cas échéant) de sorte que les enfants ne puissent pas facilement grimper à l'intérieur et s'y retrouver piégés.

Cet appareil est fabriqué à partir de matériaux entièrement recyclables  ou pouvant être réutilisés.

Mettez-le au rebut en vous conformant aux réglementations locales en matière d'élimination des déchets.

Pour plus d'information sur le traitement et le recyclage des appareils électroménagers, contactez le service municipal compétent, le service de collecte des déchets ménagers ou le magasin où vous avez acheté l'appareil.

Cet appareil est certifié conforme à la Directive européenne 2012/19/UE relative aux déchets d'équipements électriques et électroniques (DEEE).

En s'assurant que l'appareil est mis au rebut correctement, vous pouvez aider à éviter d'éventuelles conséquences négatives sur l'environnement et la santé humaine, qui pourraient autrement être provoquées par une mise au rebut inappropriée du présent appareil.

Ce symbole  sur le produit ou sur la documentation qui l'accompagne indique qu'il ne doit pas être traité comme un déchet domestique, mais doit être remis à un centre de collecte spécialisé pour le recyclage des appareils électriques et électroniques.

DÉCLARATION DE CONFORMITÉ

Cet appareil a été conçu, fabriqué, et commercialisé conformément aux exigences des directives européennes :
LVD 2014/35/UE, CEM 2014/30/UE et
RoHS 2011/65/UE.

DESCRIPTION DU PRODUIT

APPAREIL

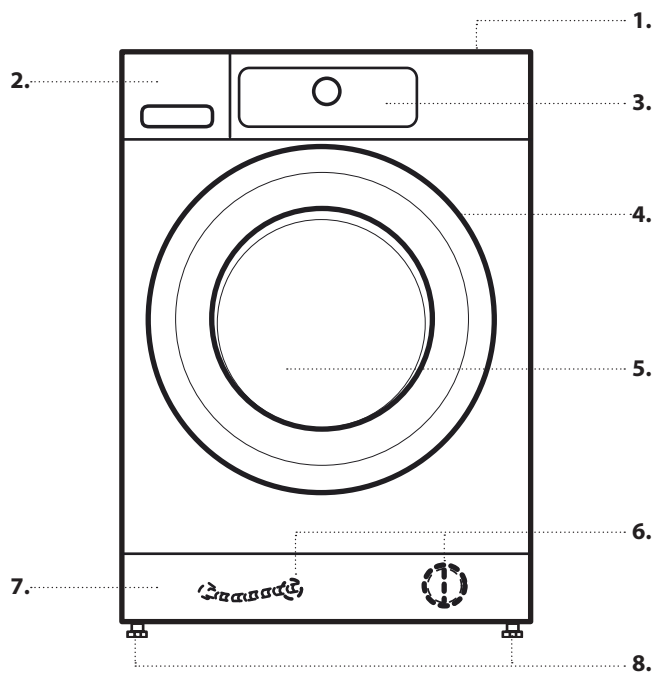

1. Plan de travail
2. Distributeur de détergent
3. Panneau de commande
4. Poignée de porte
5. Porte
6. Filtre à eau / Tuyau de vidange d'urgence (selon le modèle) - derrière la plinthe -
7. Plinthe (amovible)
8. Supports réglables (4)

DISTRIBUTEUR DE DÉTERGENT

DOSAGE AUTOMATIQUE :

IMPORTANT : Utiliser uniquement un détergent liquide pour remplir les réservoirs de détergent (« 1 » et « 2 »); ne jamais utiliser un détergent en poudre.

1. Réservoir 1

- Détergent générique liquide OU
 - Détergent liquide spécifique (p. ex. pour les couleurs, le linge, les vêtements de sport, etc.)
- Quantité de remplissage maximum : 600 ml.

IMPORTANT : Ne jamais verser d'assouplissant dans le Réservoir 1.

2. Réservoir 2

- Assouplissant OU
 - Détergent liquide (liquide générique ou spécifique pour les couleurs, linge, ou détergent pour vêtements de sport)
- Quantité de remplissage maximum : 400 ml.

Choisissez votre configuration préférée parmi celles mentionnées dans la section DOSAGE AUTOMATIQUE – PREMIÈRE UTILISATION dans le GUIDE D'UTILISATION ET D'ENTRETIEN. Les étiquettes sur les trappes des réservoirs peuvent être tournées ou changées pour vous rappeler la configuration choisie.

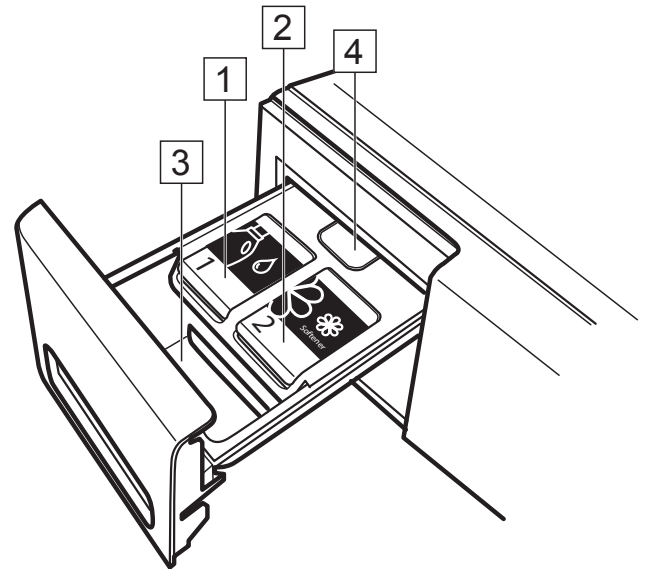
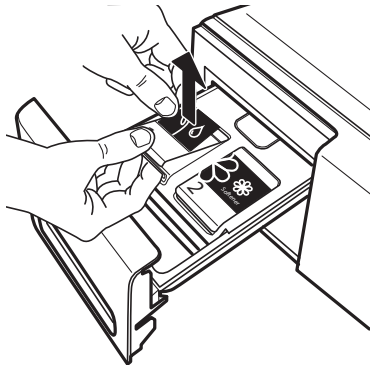

DOSAGE MANUEL :

3. Compartiment pour détergent pour le dosage manuel

- Détergent en poudre ou liquide
- Additifs

Si vous utilisez un détergent en poudre, assurez-vous de ne pas dépasser la marque « max » lors du remplissage.



4. Relâchez la touche

Appuyez vers le bas pour enlever le distributeur de détergent pour le nettoyer.

CONSEILS RELATIFS AU DÉTERGENT EN FONCTION DU TYPE DE LINGE

Type de linge	Température réglable	Type de détergent recommandé
Linge blanc résistant	(froid-95°C)	Détergents pour grosse lessive
Linge blanc délicat	(froid-40°C)	Détergents doux à base d'eau de Javel et/ou agents de blanchiment optique
Couleurs nuancées claires/pastelles	(froid-60°C)	Détergents à base d'eau de Javel et/ou agents de blanchiment optique
Couleurs voyantes	(froid-60°C)	Détergents couleurs sans agent blanchissant / agents de blanchiment optique
Couleurs foncées/noires	(froid-60°C)	Détergents spéciaux pour linge noir / foncé

* Trouvez un adoucisseur d'eau adéquat pour votre lave-linge sur www.whirlpool.eu

PANNEAU DE COMMANDE

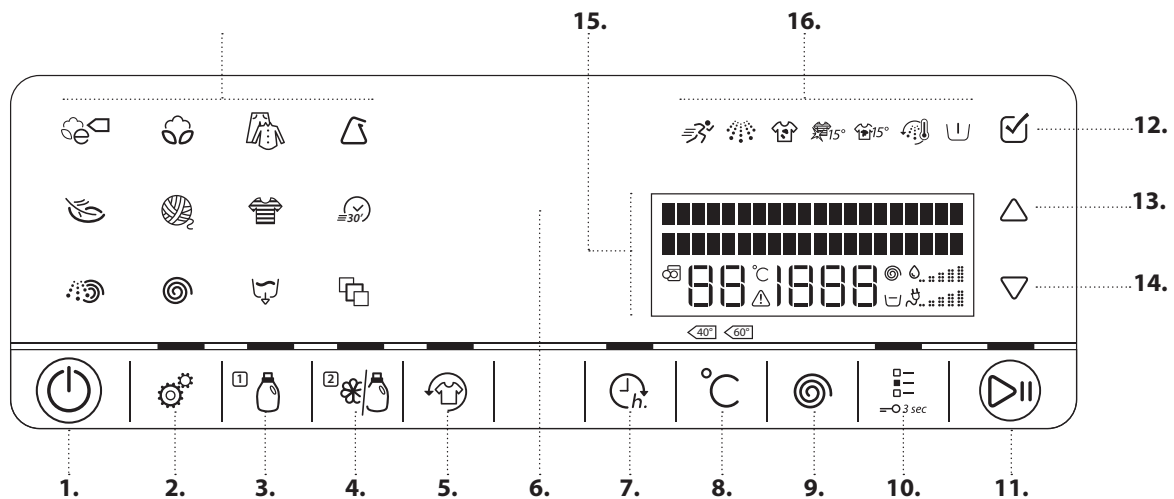

1. Touche Marche/Arrêt
(Remise à zéro/Vidange si appuyé longtemps)
2. Touche Réglages
3. Dosage automatique / Réservoir 1
4. Dosage automatique / Réservoir 2
5. Touche Fraîch tambour
6. Voyant de détecteur
7. Touche Prêt dans
8. Touche de réglage de la température
9. Touche Vitesse d'essorage
10. Touche Options
(Touche verrouillée si appuyée longtemps)
11. Touche Départ / Pause
12. Touche OK (pour confirmer)
13. Touche HAUT
14. Touche BAS
15. Écran
16. Voyants Option
17. Touches de programme

DONNÉES TECHNIQUES POUR LE BRANCHEMENT DE L'EAU

RACCORDEMENT DE L'EAU	
ALIMENTATION D'EAU	Froide
ROBINET D'EAU	raccord de tuyau fileté de 3/4"
PRESSION D'ALIMENTATION D'EAU MINIMALE	100 kPa (1 bar)
PRESSION D'ALIMENTATION DE L'EAU MAXIMALE	1000 kPa (10 bars)

PORTE

Pour ouvrir la porte, tirez sur la poignée

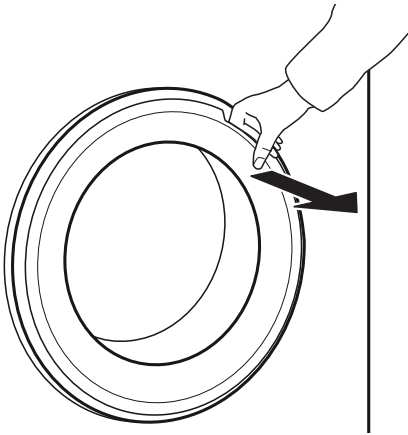

Pour fermer la porte, tenez la poignée et poussez-la jusqu'à ce qu'elle s'enclenche.

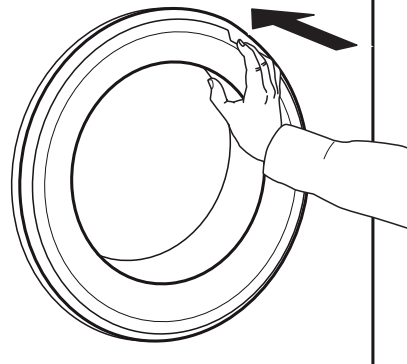

LUMIÈRE DU TAMBOUR (selon le modèle)

- Lors de la sélection du programme : la lumière s'allume lors du chargement de la lessive.
- Après le démarrage du programme, la lumière clignote pendant que la charge est évaluée.
- À la fin du programme, lorsque vous ouvrez la porte, la lumière s'allume pour permettre le déchargement du linge. Elle s'éteint de nouveau pour économiser de l'énergie ; appuyez n'importe quelle touche pour l'allumer de nouveau.

ACCESSOIRES

Communiquez avec notre Service Après-vente pour vérifier si les accessoires suivants sont disponibles pour votre modèle de lave-linge (sècheuse).

KIT DE SUPERPOSITION

qui vous permet d'installer votre sèche-linge au-dessus de votre lave-linge pour économiser de l'espace et faciliter le chargement et le déchargement de votre sèche-linge qui est plus élevé.

COMMENT UTILISER L'APPAREIL

PREMIÈRE UTILISATION

Si vous branchez le lave-linge, il s'allume automatiquement. Vous serez amené à régler la langue d'affichage souhaitée. Appuyez sur les touches HAUT ou BAS pour sélectionner le langage désiré, confirmez ensuite en appuyant sur la touche OK.



Par la suite, vous pouvez ajuster le réglage de la dureté de l'eau de votre lave-linge à la dureté de l'eau de votre région. Cette opération est recommandée pour optimiser la fonction Dosage automatique. Choisissez entre doux / moyen / dur et confirmez en appuyant sur la touche OK. Finalement, déterminez si vous désirez utiliser le Réservoir 2 du système de dosage automatique pour l'assouplissant ou le détergent (voir les sections de DOSAGE AUTOMATIQUE).

Si nécessaire, tous les réglages que vous effectuez durant la configuration initiale peuvent être modifiés plus tard.

Pour éliminer tous les restes du processus de fabrication :

1. Sélectionnez le programme « coton » avec une température de 95 °C.

2. Versez une petite quantité de détergent dans le compartiment de dosage manuel  du distributeur de détergent (au maximum 1/3 de la quantité de détergent recommandée par le fabricant pour le linge légèrement sale). Désactivez les touches pour le Dosage automatique (Réservoir 1 et Réservoir 2) : appuyez jusqu'à ce que le voyant de la touche s'éteigne.

3. Démarrez le programme sans ajouter de linge.

Voir la section « UTILISATION QUOTIDIENNE » pour la sélection et le démarrage d'un programme.

FONCTION DOSAGE AUTOMATIQUE

Le distributeur de détergent du lave-linge comprend deux réservoirs pour la distribution automatique de détergent liquide et d'assouplissant.

Avant d'utiliser cette fonction, suivez les directives dans le GUIDE D'UTILISATION ET D'ENTRETIEN – PREMIÈRE UTILISATION pour :

1. Régler le bon niveau de dureté de l'eau

2. Régler le contenu du Réservoir 2. Pas défaut, le détergent (votre détergent principal) est versé dans le Réservoir 1, et l'assouplissant est versé dans le Réservoir 2. Si vous n'utilisez pas d'assouplissant, vous pouvez utiliser le Réservoir 2 pour un autre détergent.

3. Vérifiez/ajustez les quantités de dosage pré-réglées.

Par défaut, le système est ajusté pour les valeurs de dosage suivantes :

- 80 ml de détergent pour le Réservoir 1
 - 30 ml d'assouplissant pour le Réservoir 2
- Vous devez ajuster les valeurs de dosage pré-réglées aux valeurs de dosage indiquées sur les contenants de détergent et d'assouplissant que vous avez l'intention d'utiliser.

Après avoir réglé la fonction Dosage automatique, remplissez les réservoirs avec le liquide approprié, et installez les étiquettes correspondantes sur les réservoirs en suivant les directives du GUIDE D'UTILISATION ET D'ENTRETIEN / DOSAGE AUTOMATIQUE – PREMIÈRE UTILISATION.

UTILISATION QUOTIDIENNE

TRIER VOTRE LINGE

1. ASSUREZ-VOUS QUE LES POCHE SONT VIDES

- La monnaie, les épingles, etc. peuvent endommager votre linge et les pièces du lave-linge.
- Des articles comme des mouchoirs en papier vont se déchirer en petits morceaux et devront être enlevés à la main après le lavage.



2. FERMEZ LES FERMETURES À GLISSIÈRE, ET ATTACHEZ LES BOUTONS ET LES CROCHETS. ATTACHEZ LES CEINTURES ET LES RUBANS ENSEMBLE.

- Lavez les petits articles (p. ex. bas en nylon, ceintures) et le linge avec agrafes (p. ex. soutien-gorge) dans un sac à linge ou dans une taie d'oreiller avec fermeture à glissière. Retirez tous les crochets de rideaux ou placez les rideaux avec leurs crochets dans un sac de coton.



3. TRIEZ SELON LE TYPE DE TEXTILE / SYMBOLE DE L'ÉTIQUETTE D'ENTRETIEN

Articles en coton, fibres mixtes, d'entretien facile/synthétique, laine, lavable à la main.

- Couleur
Séparez le linge de couleur du linge blanc. Lavez séparément le linge de couleur neuf.
- Taille
Lavez les articles de taille différente ensemble afin d'améliorer l'efficacité du lavage et la répartition du linge à l'intérieur du tambour.
- Délicat
Lavez les articles délicats séparément; ils demandent un cycle délicat.

COMMENT UTILISER LE LAVE-LINGE

1. CHARGER LE LINGE

- Ouvrez la porte et chargez le linge. Insérez le linge, un morceau à la fois, dans le tambour, sans surcharger l'appareil. Respectez les poids de chargement indiqués dans le tableau des programmes. Surcharger le lave-linge donnera des résultats décevants, et froissera les vêtements.



- appuyez sur les touches HAUT ou BAS jusqu'à ce que la température désirée s'affiche sur l'écran.



2. FERMEZ LA PORTE

- Assurez-vous qu'aucun morceau de linge ne reste coincé entre la porte et le joint de porte.
- Fermez la porte et assurez-vous d'entendre l'emboîtement.



Modifiez la vitesse d'essorage au besoin

Appuyez sur la touche Essorage; l'écran indique que la vitesse d'essorage peut être réglée.



- Appuyez sur la touche Essorage à plusieurs reprises;
- ou appuyez sur les touches HAUT ou BAS jusqu'à ce que la vitesse d'essorage désirée, ou Arrêt cuve pleine, soit affichée.



3. OUVRIR ROBINET D'EAU

- Assurez-vous que le lave-linge est branché au réseau d'alimentation électrique.
- Ouvrez le robinet d'eau.



4. ALLUMEZ LE LAVE-LINGE

- Appuyez sur la touche Marche/Arrêt. Le panneau de contrôle s'illumine et l'appareil émet un son. Lorsque l'écran affiche un programme, le lave-linge est prêt à démarrer.
- Le dernier programme que vous avez utilisé apparaît sur le panneau de commande.



Si vous sélectionnez la vitesse d'essorage « 0 », le programme se termine avec la vidange de l'eau de rinçage. Il n'y aura pas d'essorage final. Si vous sélectionnez « Arrêt cuve pleine », le programme s'arrête après le cycle de rinçage. Le linge trempe dans la dernière eau de rinçage. Vous trouverez de plus amples informations à la section PROGRAMMES ET OPTIONS / Arrêt cuve pleine.

5. RÉGLEZ LE PROGRAMME SOUHAITÉ

Sélection du programme

Appuyez sur le symbole de programme sur le panneau de commande. Nom du programme, durée par défaut, température, et vitesse d'essorage, ainsi que la charge maximale de linge, apparaissent sur l'écran. Vous trouverez de plus amples informations sur les programmes à la section PROGRAMMES ET OPTIONS et dans le Guide d'utilisation quotidienne.

Modifiez la température au besoin

Appuyez sur la touche Température; l'écran indique que la température peut être réglée.



- Appuyez sur la touche Température à plusieurs reprises;

Sélectionner des options au besoin

Appuyez sur la touche des options. Les options disponibles pour le programme s'affichent à l'écran.



- Appuyez les touches HAUT ou BAS pour naviguer à travers la liste d'options.



- Appuyez sur la touche OK pour sélectionner une option; le symbole de l'option s'illumine sur le panneau de commande.



Certaines options ne peuvent pas être utilisées en même temps. Lorsque vous sélectionnez une option, les options qui ne peuvent être utilisées en même temps se désactivent automatiquement. Certaines options / fonctions peuvent être sélectionnées en appuyant directement sur la touche :



Si une option n'est pas disponible pour le programme, elle s'éteint automatiquement lorsque vous appuyez sur la touche.

Pour plus d'information, reportez-vous à la section **PROGRAMMES ET OPTIONS**.

6. AJOUTEZ DU DÉTERGENT

- Si vous désirez ajouter du détergent **manuellement**, tirez le distributeur et ajoutez du détergent (et des additifs) maintenant, comme mentionné dans la section **DISTRIBUTEUR DE DÉTERGENT**. Respectez les doses recommandées sur l'emballage du détergent. Si vous avez sélectionné **PRÉLAVAGE** ou **PRÊT DANS**, suivez les directives de la section **PROGRAMMES ET OPTIONS**, et **FONCTIONS**.



Fermez ensuite soigneusement le distributeur de détergent.

- Si vous désirez que le lave-linge ajuste la quantité de détergent **automatiquement**, simplement vous assurer que la fonction **Dosage automatique** est activée (voir la section **OPTIONS, FONCTIONS, ET VOYANTS/Dosage automatique**). Le détergent est ajouté par le système de **Dosage automatique** après le démarrage du programme. Pour obtenir un bon dosage, assurez-vous que le système de **Dosage automatique** est réglé pour votre détergent / assouplisseur (voir **DOSAGE AUTOMATIQUE/ UTILISATION QUOTIDIENNE**).

Le bon dosage de détergent / additifs est important pour

- optimiser la propreté
- éviter les résidus déplaisants sur votre linge causé par un surplus de détergent
- économiser de l'argent en évitant les surplus de détergent
- protéger le lave-linge en prévenant la formation de dépôts calcaires sur les composantes
- respecter l'environnement en évitant des répercussions négatives pour l'environnement

7. DÉMARRER LE PROGRAMME







- Appuyez sur « Départ/Pause » jusqu'à ce que la touche s'illumine et reste allumée; le programme démarre.
- Le tambour tourne et la charge est détectée. L'afficheur confirme la phase de détection de la charge et le panneau de commande s'anime.
- Le temps qu'il reste au programme, indiqué sur l'afficheur, peut varier. Des facteurs comme une charge de linge déséquilibrée ou la formation de mousse peuvent influencer la durée du programme. Chaque fois que la durée d'un programme est recalculée, l'écran confirme la détection, et l'afficheur du panneau de commande s'anime.
- Si le lave-linge détecte un déséquilibre dans la charge de linge, il tente automatiquement de l'équilibrer. L'écran indique que le lave-linge tente d'équilibrer la charge.

Consultez la section **Dépannage** pour de plus amples informations sur le déséquilibre de la charge de linge.

8. MODIFIEZ AU BESOIN LES RÉGLAGES D'UN PROGRAMME EN COURS

Il est possible de modifier les réglages lorsqu'un programme est en cours. Les modifications seront appliquées, à condition que la phase du programme en question ne soit encore terminée. Si le changement est impossible, une alarme sonore se fait entendre lorsque la touche est appuyée.

- **Pour changer la température ou la vitesse d'essorage :**  Appuyez sur la touche **Température** ou la touche **Essorage**; l'écran indique que la température ou la vitesse d'essorage peuvent être réglées. Appuyez sur la touche  à plusieurs reprises jusqu'à ce que la valeur désirée soit affichée. Ou sélectionnez la valeur désirée en appuyant sur les touches **HAUT** ou **BAS**. 
- **Pour ajouter ou enlever une option :**  Appuyez sur la touche des options; l'écran affiche les options qui peuvent être sélectionnées pour le programme. Appuyez sur la touche **OK** pour sélectionner ou annuler la sélection d'une option. 

Pour les options qui peuvent être sélectionnées à partir d'une touche dédiée, appuyez sur la touche pour sélectionner ou désélectionner l'option.



- **Pour modifier le délai de « Prêt dans » :** Appuyez sur la touche Prêt dans; le délai sélectionné clignote sur l'écran. Lorsqu'elle clignote, la valeur peut être modifiée en appuyant sur les touches HAUT ou BAS.



Le programme s'exécute automatiquement après la modification du réglage. Pour éviter qu'un programme en cours ne soit modifié par accident (par les enfants par exemple), utilisez le « Verrouillage »  (voir la section **FONCTIONS**).

Pour modifier les réglages d'un programme en cours vous pouvez aussi

- Appuyez sur la touche « Départ/Pause » pour interrompre le programme
- Modifiez les réglages
- Appuyez à nouveau sur la touche « Départ/Pause » pour reprendre le programme.



Si vous avez modifié le programme, n'ajoutez pas de détergent pour le nouveau programme.

9. INTERROMPRE UN PROGRAMME EN COURS ET OUVRIR LA PORTE AU BESOIN

Après le lancement du programme, l'afficheur indique jusqu'à quel moment le programme peut être interrompu pour ajouter des vêtements.

- Appuyez « Départ/Pause » pour interrompre le programme en cours
- Si le niveau d'eau ou la température n'est pas trop élevé, le voyant « porte ouverte » s'illumine. Vous pouvez ouvrir la porte pour, par exemple, ajouter du linge ou enlever du linge qui aurait été chargé par erreur.
- Appuyez sur la touche « Départ/Pause » pour poursuivre le programme



10. RÉINITIALISER UN PROGRAMME EN COURS, SI NÉCESSAIRE

- Appuyez sur le bouton « Marche/Arrêt » jusqu'à ce que l'afficheur indique que le programme est annulé. L'eau se vidange. Le programme se termine et la porte se déverrouille.













11. ÉTEINDRE LE LAVE-LINGE À LA FIN DU PROGRAMME













- L'afficheur indique que le cycle est terminé et le voyant « Porte ouverte » s'illumine – vous pouvez retirer votre linge.
- Appuyez sur « Marche/Arrêt » pour éteindre le lave-linge. Si vous ne l'éteignez pas, le lave-linge s'éteint automatiquement environ un quart d'heure après la fin du programme pour économiser de l'énergie.
- Laissez la porte entrouverte, de manière à faire sécher l'intérieur du lave-linge.

















PROGRAMMES ET OPTIONS

Respectez les consignes indiquées sur l'étiquette d'entretien du linge pour sélectionner le programme approprié.

PROGRAMME		Genre de lavage et recommandations	Étiquettes d'entretien	Réglages
COTON ECO		Linge en coton moyennement sale. À 40 et 60 °C, programme régulier pour le coton, et le plus économique en termes de consommation d'eau et d'énergie. Les valeurs utilisées se retrouvent sur l'étiquette énergétique.		CHARGE MAX. max PLAGE DE TEMPÉRATURE Froide à 60°C VITESSE D'ESSORAGE MAXIMUM max OPTIONS DISPONIBLES Rinçage intensif, Rapide, Couleurs 15°, Fraîch tambour
COTON		Serviettes, sous-vêtements, nappes, draps, etc., en coton résistant et en lin, de moyennement à très sales.		CHARGE MAX. max PLAGE DE TEMPÉRATURE Froide à 95°C VITESSE D'ESSORAGE MAXIMUM max OPTIONS DISPONIBLES Prélavage, Rinçage chaud, Détachage 15°, Très sale, Rinçage intensif, Rapide, Couleurs 15°, Fraîch tambour
MIXTE		Linge résistant en coton, lin, fibres artificielles et mélanges de ces matières, de légèrement à moyennement sale. Programme efficace d'une heure. Seulement laver ensemble le linge de couleurs semblables.	 	CHARGE MAX. 6,0 kg PLAGE DE TEMPÉRATURE Froide à 40°C VITESSE D'ESSORAGE MAXIMUM max OPTIONS DISPONIBLES Rinçage chaud, Détachage 15, Rinçage intensif, Rapide, Couleurs 15°, Fraîch tambour
SYNTHÉTIQUE		Articles moyennement sales en fibres artificielles (comme le polyester, le polyacrylique, la viscose, etc.) ou leurs mélanges avec du coton.		CHARGE MAX. 3,5 kg PLAGE DE TEMPÉRATURE Froide à 60°C VITESSE D'ESSORAGE MAXIMUM max OPTIONS DISPONIBLES Prélavage, Détachage 15, Très sale, Rinçage intensif, Rapide, Couleurs 15°, Fraîch tambour
DÉLICAT		Linge fin en tissu délicat, demandant un traitement doux.		CHARGE MAX. 2,5 kg PLAGE DE TEMPÉRATURE Froide à 40°C VITESSE D'ESSORAGE MAXIMUM 1000 OPTIONS DISPONIBLES Prélavage, Rapide, Couleurs 15°, Fraîch tambour

PROGRAMME		Genre de lavage et recommandations	Étiquettes d'entre- tien	Réglages
LAINÉ		Lainages portant l'étiquette « Woolmark » et lavables à la machine, ainsi que les vêtements de soie, le lin, la laine, et la viscose lavable à la main uniquement. Respectez les recommandations du fabricant figurant sur l'étiquette d'entretien.	 	CHARGE MAX. 2,0 kg PLAGE DE TEMPÉRATURE Froide à 40°C VITESSE D'ESSORAGE MAXIMUM 1000 OPTIONS DISPONIBLES Rapide, Couleurs 15°, Fraîch tambour
RAPIDE 30'		Le linge légèrement sale et sans taches, fait de coton et/ou synthétique. Programme Fraîcheur.	 	CHARGE MAX. 3,0 kg PLAGE DE TEMPÉRATURE Froide à 30°C VITESSE D'ESSORAGE MAXIMUM max OPTIONS DISPONIBLES Couleurs 15°, Fraîch tambour
COULEURS		Linge de peu à moyennement sale en coton, synthétique et leurs mélanges ; également délicat. Aide à protéger les couleurs de votre linge. Assurez-vous d'utiliser un détergent adapté aux couleurs de votre linge.	  	CHARGE MAX. 6,0 kg PLAGE DE TEMPÉRATURE Froide à 60°C VITESSE D'ESSORAGE MAXIMUM 1000 OPTIONS DISPONIBLES Pré lavage, Détachage 15, Très sale, Rapide, Couleurs 15°
ESSORAGE		Programme d'essorage intensif séparé. Idéal pour le linge résistant.		CHARGE MAX. max PLAGE DE TEMPÉRATURE Froide VITESSE D'ESSORAGE MAXIMUM max OPTIONS DISPONIBLES Fraîch tambour
RINÇAGE ES-SOR.		Programmes de rinçage et d'essorage intensif séparés. Idéal pour le linge résistant.		CHARGE MAX. max PLAGE DE TEMPÉRATURE Froide VITESSE D'ESSORAGE MAXIMUM max OPTIONS DISPONIBLES Rinçage intensif, Fraîch tambour
VIDANGE		Un programme séparé pour vidanger l'eau sans essorage. Peut être sélectionné si vous avez utilisé l'option Arrêt cuve pleine et que vous désirez vidanger l'eau sans essorer le linge mouillé. Comme alternative au programme de vidange, vous pouvez sélectionner la vitesse d'essorage « 0 » pour terminer l'Arrêt cuve pleine sans essorage. Adéquat pour le linge délicat comme la lingerie fine ou les rideaux en tissus légers.		

PROGRAMME	Genre de lavage et recommandations	Étiquettes d'entretien	Réglages
PROGRAMMES SPÉCIAUX 	Pour accéder à un des programmes suivants, sélectionnez la position des programmes spéciaux. Appuyez sur les touches BAS et HAUT pour sélectionner un des programmes mentionnés plus bas. Le programme sélectionné est indiqué par le symbole « > ». Appuyez sur la touche OK pour confirmer le programme sélectionné.		
CHEMISES	Chemises, chemisiers, et vêtements de travail délicats faits de coton, synthétiques, ou leurs mélanges. Permet un traitement délicat de la lingerie fine.	 	CHARGE MAX. 2,5 kg PLAGE DE TEMPÉRATURE Froide à 40°C VITESSE D'ESSORAGE MAXIMUM 1000 OPTIONS DISPONIBLES Prélavage, Couleurs 15°, Rapide, Fraîch tambour
COUETTE	Les gros articles comme les sacs de couchage, les couvertures lavables, tapis de salle de bain, oreillers, et les duvets en plumes ou matériel synthétique. Adapté pour le lavage et l'essorage de gros articles. Respectez les directives du fabricant figurant sur l'étiquette d'entretien	 	CHARGE MAX. 3,0 kg PLAGE DE TEMPÉRATURE Froide à 60°C VITESSE D'ESSORAGE MAXIMUM 1000 OPTIONS DISPONIBLES Prélavage, Détachage bio 15, Rinçage intensif, Rinçage chaud, Couleurs 15°, Rapide, Fraîch tambour
DRAPS ET TAIES	Les draps et taies blancs ou de couleurs, faits de coton et fibres synthétiques, ou un mélange des deux. Ce programme réduit les microbes et lave en douceur, y compris le linge de lit délicat. Un rinçage en profondeur permet d'éliminer les résidus de détergent et de pollen.	 	CHARGE MAX. 3,5 kg PLAGE DE TEMPÉRATURE Froide à 95°C VITESSE D'ESSORAGE MAXIMUM max OPTIONS DISPONIBLES Prélavage, Détachage bio 15, Rinçage intensif, Rinçage chaud, Couleurs 15°, Rapide, Fraîch tambour
CACHEMIRE	Les vêtements en cachemire de haute qualité lavable à la machine ou à la main. Utilisez un détergent liquide pour le lainage. Respectez les directives du fabricant figurant sur l'étiquette d'entretien.		CHARGE MAX. 2,0 kg PLAGE DE TEMPÉRATURE Froide à 40°C VITESSE D'ESSORAGE MAXIMUM 400 OPTIONS DISPONIBLES Couleurs 15°, Rapide, Fraîch tambour

PROGRAMME	Genre de lavage et recommandations	Étiquettes d'entretien	Réglages
SPORT	<p>Vêtements de sport en jersey de coton ou microfibres, moyennement sales.</p> <p>Ce programme comprend un cycle de prélavage. Si vous désirez, vous pouvez ajouter la quantité de détergent pour la phase de prélavage (selon les recommandations sur l'emballage du détergent), sous la forme d'une capsule de détergent, directement dans le tambour pour laver les vêtements de sport sales.</p> <p>N'utilisez pas d'assouplissant; il peut endommager la fibre spandex souvent présente dans le vêtement de sport.</p>	 	<p>CHARGE MAX. 3,5 kg</p> <p>PLAGE DE TEMPÉRATURE Froide à 40°C</p> <p>VITESSE D'ESSORAGE MAXIMUM max</p> <p>OPTIONS DISPONIBLES Prélavage, Détachage bio 15, Rinçage intensif, Couleurs 15°, Rapide, Fraîch tambour</p>
JEANS	<p>Les jeans et autres vêtements, comme les pantalons et les vestes, conçus de matériel en jean robuste, moyennement sales.</p> <p>Pour les vêtements en jean foncé, l'utilisation d'un détergent spécial pour linge foncé est recommandée.</p>		<p>CHARGE MAX. 5,0 kg</p> <p>PLAGE DE TEMPÉRATURE Froide à 60°C</p> <p>VITESSE D'ESSORAGE MAXIMUM max</p> <p>OPTIONS DISPONIBLES Prélavage, Détachage bio 15, Très sale, Rinçage intensif, Rinçage chaud, Couleurs 15°, Rapide, Fraîch tambour</p>
ARTICLES DE BÉBÉ	<p>Les articles de bébé moyennement sale faits de coton et/ou lin.</p> <p>L'eau savonneuse est soigneusement rincée, protégeant ainsi la peau sensible du bébé.</p>		<p>CHARGE MAX. 5,0 kg</p> <p>PLAGE DE TEMPÉRATURE Froide à 60°C</p> <p>VITESSE D'ESSORAGE MAXIMUM max</p> <p>OPTIONS DISPONIBLES Rinçage intensif, Couleurs 15°, Rapide, Fraîch tambour</p>
PETITE CHARGE	<p>Linge en coton et/ou en fibres synthétiques en tissus solides.</p> <p>Idéal pour laver une petite charge de linge de façon économique.</p> <p>Prétraitement des taches recommandé. Ne conviens pas au linge délicat.</p>	 	<p>CHARGE MAX. 1,0 kg</p> <p>PLAGE DE TEMPÉRATURE Froide à 40°C</p> <p>VITESSE D'ESSORAGE MAXIMUM max</p> <p>OPTIONS DISPONIBLES Rinçage intensif, Couleurs 15°, Rapide, Fraîch tambour</p>

OPTIONS DISPONIBLES AVEC LA TOUCHE OPTIONS



Le tableau des programmes permet une vue d'ensemble des combinaisons de programmes et d'options disponibles. Les

combinaisons de programmes et d'options ne sont pas toutes disponibles. De plus, certaines options ne peuvent pas être

combinées. Dans ce cas, le voyant de l'option qui n'est pas combinable clignote et s'éteint, et un signal sonore se fait entendre.

PRÉLAVAGE



Ajoute une phase de pré-lavage au programme de lavage sélectionné. Pour le linge très sale (contenant du sable ou de la terre, par exemple).
– Bien secouez le linge avant de le charger dans le tambour.

- manuellement : avant de démarrer le programme, ajoutez la quantité de détergent pour la phase de pré-lavage directement dans le tambour en utilisant une capsule de détergent.

Pour ajouter du détergent à la phase de pré-lavage

- automatiquement : assurez-vous que le système de dosage automatique est activé (voir FONCTIONS / Dosage automatique)

RINÇAGE CHAUD



Le cycle de rinçage se termine avec un rinçage chaud qui détend les fibres du tissu avant de passer à un court cycle d'essorage délicat.

Procure une agréable sensation de chaleur lorsque le linge est retiré peu de temps après la fin du programme.

DÉTACHAGE 15



Aide à enlever toutes les sortes de taches, sauf la graisse ou l'huile. Le programme commence par une phase de lavage à l'eau froide. La durée sera prolongée d'environ 10 minutes.

Prétraitement recommandé pour les taches tenaces.
Pas disponible pour le coton à 95 °C.

COULEURS 15



Aide à protéger les couleurs de votre linge en le lavant à l'eau froide (15 °C). Économise l'énergie utilisée pour le réchauffer l'eau tout en garantissant un bon résultat.

Assurez-vous que votre détergent est adéquat pour le lavage à l'eau froide (15 ou 20 °C).

Pas disponible pour le coton à 95 °C.

Adapté pour du linge de couleur, peu sale, et sans taches.

TRÈS SALE



Aide à nettoyer le linge très sale et taché en optimisant l'efficacité des additifs pour le détachage.

Ajouter une quantité appropriée de détachant (en poudre) dans le compartiment de lavage principal avec le détergent. n'utilisez que du détergent en poudre avec cette option. Respectez le dosage recommandé par le fabricant.

Peut prolonger la durée du programme jusqu'à 15 minutes.

IMPORTANT : Adéquat pour l'utilisation de détachants et agents de blanchiment à base d'oxygène.
N'utilisez pas de chlore ou d'agents de blanchiment perborates!

RINÇAGE INTENSIF



Aide à prévenir le dépôt de résidus de détergent sur le linge en prolongeant le cycle de rinçage. Particulièrement adapté pour laver le linge de bébé, pour les personnes souffrant d'allergies, et pour les régions avec de l'eau douce.

RAPIDE



Permet un lavage plus rapide. Réduit la durée du programme tout en garantissant un bon résultat. Recommandée uniquement pour le linge légèrement sale. Pas disponible pour le lavage Coton à 95 °C.

OPTIONS DIRECTEMENT SÉLECTIONNABLES EN APPUYANT SUR LA TOUCHE RELATIVE

FRAÎCH TAMBOUR



Aide à maintenir votre linge frais si vous ne pouvez le décharger immédiatement après le programme.

Le lave-linge fait tourner périodiquement le linge pendant quelques minutes après la fin du programme. Cette rotation peut

durer jusqu'à 6 heures après la fin du programme de lavage. Vous pouvez l'arrêter à tout moment en appuyant sur n'importe quelle touche; la porte se déverrouille et vous pouvez retirer votre linge.

TEMPÉRATURE



Si vous désirez changer la température, appuyez sur la touche Température, appuyez ensuite sur les touches HAUT ou BAS pour choisir la température désirée.

Si vous allumez le lave-linge, le dernier programme utilisé et la dernière température choisie apparaissent sur le panneau de commande. Si vous modifiez le programme, la température par défaut pour le programme sélectionné sera indiquée sur l'afficheur.

ESSORAGE



Si vous désirez changer la vitesse d'essorage, appuyez sur la touche Essorage, appuyez ensuite sur les touches HAUT ou BAS pour choisir la vitesse d'essorage désirée. Si la vitesse d'essorage « 0 » est sélectionnée, l'eau de rinçage est vidangée à la fin du programme et il n'y a pas de dernier cycle de rinçage.

Si vous allumez le lave-linge, le dernier programme et dernière vitesse d'essorage utilisé s'affichent sur le panneau de commande. Si vous changez le programme, la vitesse d'essorage par défaut pour le programme sélectionné est affichée sur l'écran.

ARRÊT CUVE PLEINE



(disponible avec la touche Essorage)

Pour éviter un dernier essorage automatique du linge à la fin du programme. Le linge reste dans la dernière eau de rinçage, le programme ne continue pas. L'afficheur indique lorsque le lave-linge a atteint le cycle Arrêt cuve pleine. Adéquat pour le linge délicat qui ne doit pas être essoré, ou qui doit être essoré à une vitesse d'essorage inférieure. Ne pas utiliser avec la soie. Pour terminer l'option « Arrêt cuve pleine », choisir entre :

- vidanger l'eau sans essorage : appuyez la touche Essorage, ou les touches HAUT ou BAS, pour sélectionner la vitesse d'essorage « 0 ». Ou sélectionnez le programme Vidange. Appuyez ensuite sur « Départ/Pause »; l'eau se vidange et le programme se termine.
- essorage du linge : la vitesse d'essorage par défaut clignote - lancez le cycle d'essorage en appuyant sur « Départ/Pause ». Ou sélectionnez une vitesse d'essorage différente en appuyant sur la touche Essorage, ou les touches HAUT ou BAS, en ensuite sur Départ/Pause.

FONCTIONS

MARCHE/ARRÊT



Pour allumer le lave-linge : appuyez sur la touche « Départ/ Pause » jusqu'à ce que le bouton s'illumine.

Pour éteindre le lave-linge à la fin du programme : appuyez sur la touche jusqu'à ce que le voyant s'éteigne.

Pour annuler un programme en cours : Appuyez sur le bouton jusqu'à ce que l'afficheur indique que le programme est annulé; le lave-linge va exécuter un cycle de vidange pour terminer le programme.

DÉPART/PAUSE



• Pour lancer un programme après avoir complété vos réglages

• Pour interrompre un programme en cours
• Pour redémarrer un programme interrompu

CLÉ DE VERROUILLAGE

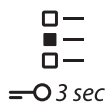

Cette fonction vous permet de verrouiller les boutons et les touches du panneau de commande afin de prévenir des opérations accidentelles qu'un jeune enfant pourrait causer, par exemple.

Le bouton et les touches sont maintenant verrouillés. La seule fonction encore active est le bouton « Marche/Arrêt » pour éteindre le lave-linge. – La clé de verrouillage demeure active même si vous éteignez et rallumez le lave-linge.

Le lave-linge doit être allumé.

Appuyez sur la touche Option pendant au moins 3 secondes;



l'afficheur indique que les touches sont verrouillées.



Pour déverrouiller les touches et les boutons, appuyez de nouveau sur la touche Option pendant au moins 3 secondes, jusqu'à ce que l'écran indique que les touches sont déverrouillées.

DOSAGE AUTOMATIQUE



Voir la section Dosage automatique - Première utilisation / Utilisation quotidienne.

PRÊT DANS



Diffère l'heure de la fin de votre programme. Permet de profiter d'un taux d'énergie plus économique (p. ex. durant la nuit), ou d'avoir le lavage prêt à un temps déterminé. Uniquement si vous ajoutez du détergent manuellement : pour un dosage manuel, utilisez un détergent en poudre - et non liquide - avec cette fonction pour remplir le compartiment de détergent. Choisissez un délai allant jusqu'à 23:30 heures.

- Sélectionnez le programme, la température et les options souhaités.

- Appuyez sur la touche « Prêt dans » - la touche s'illumine et l'écran indique que le délai « Prêt dans » peut être réglé.

- Appuyez sur les touches HAUT ou BAS pour sélectionner la période de temps avant la fin du programme.

- Lorsque vous avez terminé vos réglages, appuyez sur « Départ/Pause » - le voyant de la touche s'illumine et reste illuminé. L'écran indique en premier que le cycle est démarré, et indique ensuite le compte à rebours du temps restant. La porte se bloque.



- Le programme démarre automatiquement pour se terminer à la fin du délai déterminé. Après le démarrage du programme, l'écran indique le temps restant au programme et la phase du programme en cours d'exécution.

Pour annuler le délai

- appuyez sur « Départ/Pause » pour annuler le délai; pour lancer le programme sélectionné immédiatement, appuyez sur « Départ/Pause » de nouveau
- ou appuyez sur « Marche/Arrêt » pour annuler le réglage du programme.

En raison de facteurs comme l'équilibre de la charge, la réduction de la mousse, ou aux facteurs imprévisibles qui pourraient influencer la durée du programme, le programme pourrait se terminer avant ou après le temps indiqué avec la fonction « Prêt dans ». Dans ce cas, à la fin du programme, l'écran indique que le programme s'est terminé plus tôt ou plus tard.

RÉGLAGES



Les réglages suivants peuvent être modifiés :

Langue (= langue d'affichage) / tonalité des touches / alerte de fin de cycle / contraste de l'écran / dureté de l'eau / mode éco (éteint automatiquement la fonction à la fin du programme) / distributeur allumé ou éteint (active ou désactive de façon permanente le dosage automatique de détergent) / calibrage (ajuste la quantité de détergent des Réservoirs aux recommandations du fabricant de votre détergent ou assouplissant) / contenu du Réservoir 2 (= régler le Réservoir 2 pour du détergent ou de l'assouplissant) / réglage par défaut (= retour aux réglages par défaut).

- Appuyez sur la touche Réglages et maintenez-la enfoncée pendant au moins 3 secondes.

- Appuyez sur les touches HAUT ou BAS pour sélectionner le réglage que vous désirez changer; il est indiqué par une flèche. Confirmez en appuyant sur la touche OK.

- Appuyez sur les touches HAUT ou BAS pour ajuster le réglage; confirmez en appuyant sur la touche OK.

- Pour sortir du mode Réglages, appuyez sur la touche Réglages, ou attendez quelques secondes pour que le mode Réglages s'annule de lui-même automatiquement.

VOYANTS



LA PORTE PEUT ÊTRE OUVERTE

Le voyant s'allumera

- avant le démarrage du programme
- lorsque le programme est interrompu et que le niveau d'eau n'est pas trop haut ou que le linge n'est pas trop chaud durant ce cycle du programme
- lorsqu'un programme est terminé et que le linge peut être enlevé



EAU / GESTION DE L'ÉNERGIE

Procure une rétroaction sur la consommation d'eau et d'énergie selon le programme sélectionné. Moins le voyant s'allumera,

plus économique est le programme. Peut toujours être activé après la phase de détection de la charge.

DÉTARTRAGE

Un message vous rappellera de détartre régulièrement la machine à laver. Vous trouverez un détartreur (WPRO) adéquat pour votre lave-linge sur www.whirlpool.eu

Pour annuler le rappel, appuyez sur la touche OK.



MESSAGES D'ERREUR

Consultez la section Dépannage pour de plus amples informations.

FONCTION DOSAGE AUTOMATIQUE : DOSAGE AUTOMATIQUE DU DÉTERGENT / ASSOUPLEISSANT

DOSAGE AUTOMATIQUE :

1. Réservoir 1

- Détergent liquide générique
OU
- Détergent liquide spécifique

Quantité de remplissage maximum : 600 ml

2. Réservoir 2

- Assouplissant
OU
- Détergent liquide (liquide générique ou spécifique pour les couleurs, lainage, ou détergent pour vêtements de sport)

Quantité de remplissage maximum : 400 ml.

Distribue automatiquement **les détergents liquides** et **l'assouplissant** (au besoin) des réservoirs du distributeur de détergent. Pour permettre un bon dosage, cette fonction doit être réglée selon les consignes dans la section DOSAGE AUTOMATIQUE / PREMIÈRE UTILISATION.

IMPORTANT :

- Ne jamais remplir les réservoirs avec un détergent en poudre; le détergent en poudre peut uniquement être utilisé avec le dosage manuel (voir la section DISTRIBUTEUR DE DÉTERGENT).
- L'assouplissant peut seulement être utilisé avec le dosage automatique dans le Réservoir 2 ; le dosage manuel de l'assouplissant n'est pas possible.

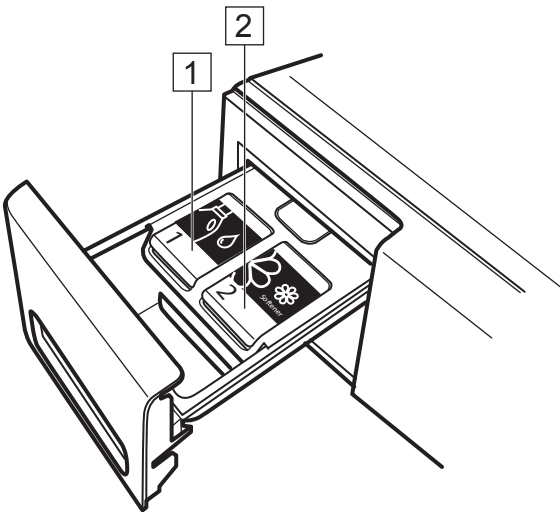

DOSAGE AUTOMATIQUE / PREMIÈRE UTILISATION

Avant de pouvoir utiliser la fonction Dosage automatique, vous devez accomplir quelques étapes.

1. Régler le bon niveau de dureté de l'eau.

Le bon dosage de détergent dépend - entre autres - de la dureté de l'eau de votre région. L'eau dure demande un plus grand dosage de détergent que l'eau douce. Lorsque vous achetez votre lave-linge, la dureté de l'eau par défaut est « doux ».

Vous devez en premier déterminer la dureté de l'eau de votre localité en utilisant l'internet, en contactant les autorités publiques en charge des eaux, ou en utilisant la bandelette de test pour la dureté de l'eau fournie avec le lave-linge (si disponible). Si la dureté de l'eau de votre localité n'est pas « douce », le niveau de dureté de l'eau du lave-linge doit être ajusté en conséquence :

- Appuyez sur la touche Réglages jusqu'à ce que le menu de réglages apparaisse à l'écran. 
- Sélectionnez la dureté de l'eau à partir du menu à l'écran en utilisant les touches Haut ou Bas. Confirmez en appuyant sur la touche OK.



- Sélectionnez la dureté de l'eau correspondant à la dureté de l'eau de votre localité; choisissez entre douce / moyenne / dure. Confirmez en appuyant sur la touche OK.



- Pour sortir du mode Réglages, sélectionnez l'option Sortir à partir du menu à l'écran ou appuyez de nouveau sur la touche Réglages.



2. Régler le contenu du Réservoir 2.

Pas défaut, le détergent (votre détergent principal) est versé dans le Réservoir 1, et l'assouplissant est versé dans le Réservoir 2. Si vous n'utilisez pas

d'assouplissant, réglez le Réservoir 2 pour un autre détergent (par exemple, un détergent spécial pour la laine, les couleurs, ou les vêtements de sport).

- Appuyez sur la touche Réglages jusqu'à ce que le menu de réglages apparaisse à l'écran. 
- Sélectionnez « Contenu du Réservoir 2 » à partir du menu à l'écran en utilisant les touches Haut ou Bas. Confirmez en appuyant sur la touche OK.



- Sélectionnez détergent ou assouplissant. Confirmez en appuyant sur la touche OK.







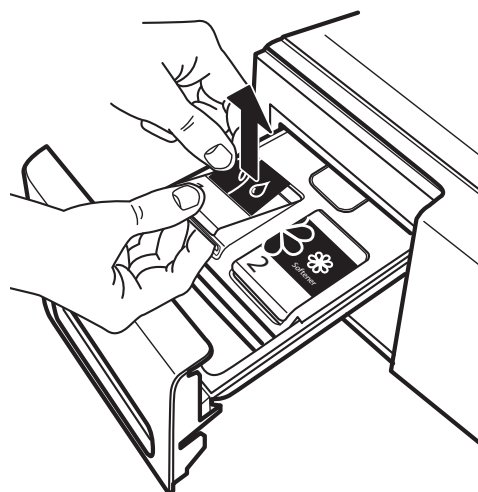





- Pour sortir du mode Réglages, sélectionnez l'option Sortir à partir du menu à l'écran ou appuyez de nouveau sur la touche Réglages.

- ## 3. Personnalisez les étiquettes du réservoir.
- Les étiquettes sur les réservoir sont réversibles et interchangeables. Elles sont là pour vous rappeler votre décision par rapport au contenu des réservoirs de dosage automatique.



Placez les étiquettes selon une des combinaisons techniquement possible suivantes :

Contenu Réservoir 1		Contenu Réservoir 2
Détergent liquide principal 	et	 Assouplissant
Détergent liquide principal 	et	 Détergent liquide spécial
Détergent liquide spécial 	et	 Assouplissant
Détergent liquide principal 	et	 Détergent liquide principal
Détergent liquide spécial 	et	 Détergent liquide principal

Exemple : si vous n'utilisez pas d'assouplissant, vous pouvez remplir le Réservoir 2 avec un détergent spécial, p. ex. pour la laine ou les vêtements de sport. dans cette situation, vous placez l'étiquette pour le détergent principal sur le Réservoir 1 et l'étiquette «couleurs» sur le Réservoir 2 (voir la section « Personnaliser les réservoirs »). Pour enlever une étiquette, ouvrez le rabat du réservoir. Tenir le bord extérieur de l'étiquette, où se trouve une petite fente sur le rabat du réservoir, et enlevez-le délicatement.

Collez l'étiquette sur le rabat du réservoir en plaçant en premier le petit onglet sur le bord inférieur de l'étiquette. Ensuite, appliquez l'étiquette en place.

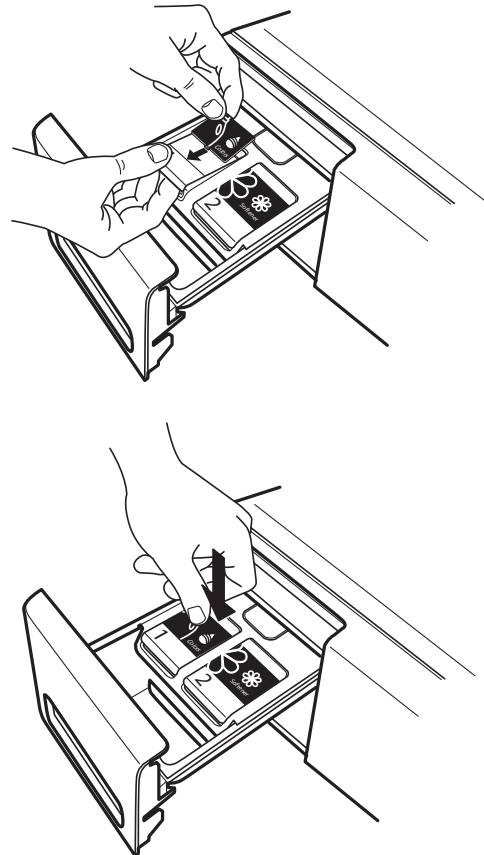
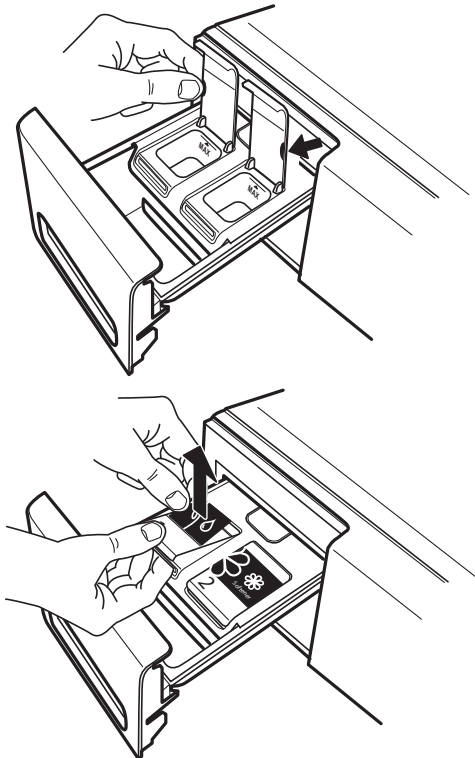

4. Régler les quantités de détergent/ assouplissant pour les réservoirs.

La concentration des détergents disponibles sur le marché varie considérablement; pour cette raison, les niveaux de dosage de la fonction de dosage automatique doivent être ajustés au détergent / assouplissant que vous utilisez.

Les réglages de dosage par défaut du lave-linge sont les suivants :

- 80 ml de DÉTERGENT pour le réservoir 1
- 30 ml d'ASSOUPLEISSANT pour le Réservoir 2

En premier, vérifiez le dosage recommandé pour votre détergent / assouplissant :

- Pour le détergent liquide : repérez la recommandation de dosage pour une dureté de l'eau moyenne et un degré de saleté moyen sur la bouteille de votre détergent.
- Pour l'assouplissant : vérifiez la quantité recommandée sur la bouteille d'assouplissant.

Si les recommandations de dosage sont différentes des réglages par défaut du lave-linge, vous devez ajuster les valeurs du dosage du système de dosage automatique.

- Appuyez sur la touche Réglages jusqu'à ce que l'écran indique que vous êtes en mode Réglages. 
- Appuyez sur les touches HAUT ou BAS pour naviguer jusqu'à « 10. ÉTALONNAGE », et confirmez en appuyant sur la touche OK.



- Appuyez sur les touches HAUT et BAS pour sélectionner Réservoir 1 « DÉTERGENT ml » ou Réservoir 2 « ASSOUPLEISSANT/DÉTERGENT ml », et confirmez en appuyant sur la touche OK. L'écran affiche la valeur de dosage présentement enregistrée pour le Réservoir que vous avez sélectionné.



- Appuyez sur les touches HAUT ou BAS pour changer la valeur de dosage affichée. Confirmez ensuite la nouvelle valeur de dosage; un crochet apparaît à côté de la valeur.



- Pour sortir du menu de réglages, sélectionnez « RETOUR »; ensuite, sélectionnez et confirmez avec « QUITTER ». Ou attendez quelques secondes jusqu'à ce que le mode Réglages se termine automatiquement.

5. Remplir les réservoirs de détergent / d'assouplissant

Les réservoirs peuvent maintenant être remplis de détergent / assouplissant.

Veuillez noter que :

- la quantité maximale pour le Réservoir 1 est 600 ml
- la quantité maximale pour le Réservoir 2 est 400 ml
- l'assouplissant **ne pas être versé dans le Réservoir 1**
- **ne jamais mettre du détergent en poudre dans les réservoirs**

Ouvrez le rabat du réservoir et versez soigneusement du détergent ou de l'assouplissant liquide. Ne dépassez pas la marque MAX.

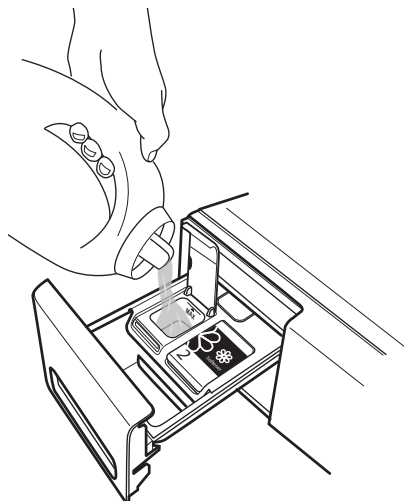
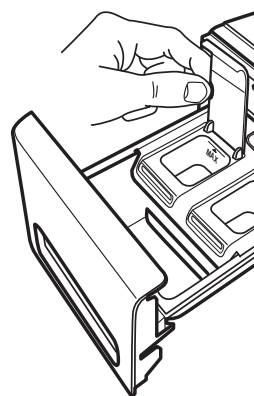

Remplacez le rabat du réservoir et poussez le distributeur de détergent dans le compartiment du distributeur.

Le système de Dosage automatique est maintenant prêt à être utilisé

Si vous préférez ajouter le détergent manuellement et que vous ne voulez pas utiliser la fonction Dosage automatique.

Vous pouvez désactiver de façon permanente la fonction comme suit :

- Appuyez sur la touche Réglages jusqu'à ce que l'écran indique que vous êtes en mode Réglages. 
- Appuyez sur les touches HAUT ou BAS pour naviguer jusqu'à « 9. DOSAGE AUTOMATIQUE », et confirmez en appuyant sur la touche OK.



- Appuyez sur les touches HAUT ou BAS pour sélectionner la fonction activée ou désactivée, et confirmez en appuyant sur la touche OK.



- Pour sortir du menu de réglages, sélectionnez « RETOUR »; ensuite, sélectionnez et confirmez avec « QUITTER ». Ou attendez quelques secondes jusqu'à ce que le mode Réglages se termine automatiquement.

Pour le dosage manuel du détergent, utilisez seulement le compartiment de dosage manuel de détergent (voir la section Distributeur de détergent) – n'utilisez pas les Réservoirs.

DOSAGE AUTOMATIQUE / UTILISATION QUOTIDIENNE

Assurez-vous que le distributeur de détergent est bien inséré

Si le distributeur de détergent n'est pas bien inséré, vous ne pouvez pas démarrer de programme et l'écran indique que le distributeur doit être inséré. Un programme en cours sera interrompu si le distributeur de détergent est déplacée; le programme doit être lancé de nouveau après avoir replacé le distributeur de détergent.

Assurez-vous que le dosage est activé

Lorsque vous sélectionnez un programme, les touches pour le dosage automatique, sur le panneau de commande, sont automatiquement activées (à moins d'avoir désactivé de façon permanente la fonction de dosage automatique – voir la section FONCTIONS / RÉGLAGES) – les touches s'illuminent, ce qui signifie que le dosage automatique est activé pour les deux réservoirs.



Si vous désirez que le lave-linge distribue automatiquement le détergent / assouplissant, assurez-vous que la touche pour le réservoir correspondant est allumée.

Désactiver les réservoirs

Si, par exemple,

- vous désirez utiliser un détergent spécial pour lequel les réservoirs de sont pas réglés,
- vous ne voulez pas ajouter d'assouplissant durant le lavage,

désactivez le dosage automatique pour le réservoir désiré simplement en appuyant sur la touche pour réservoir correspondant sur le panneau de commande.

Si vous ajoutez le détergent manuellement,

- désactivez les deux touches pour réservoir (si les deux réservoirs contiennent du détergent)
OU
- gardez la touche pour le Réservoir 2 activée si vous désirez ajouter de l'assouplissant durant le lavage, ou désactivez la touche pour le Réservoir 2 si vous ne désirez pas ajouter de l'assouplissant (si le Réservoir 2 contient de l'assouplissant).

Approvisionnement de détergent / assouplissant dans les réservoirs

Lorsque la quantité de détergent/assouplissant dans un des réservoirs est basse, l'écran affiche un avertissement « bas niveau » lorsque le lave-linge est allumé, et aussi à la fin du programme. De plus, le voyant du réservoir correspondant clignote à quelques reprises. Lorsque le message apparaît

pour la première fois, la quantité dans le réservoir en question est généralement suffisante pour deux ou trois programmes de plus.

Pour remplir de détergent : Ouvrez le rabat du réservoir en question et versez soigneusement du détergent à l'intérieur (ou **de l'assouplissant si le Réservoir 2 est réglé pour l'assouplissant**). **Assurez-vous de ne pas dépasser la marque MAX** lorsque vous versez le détergent ou l'assouplissant.

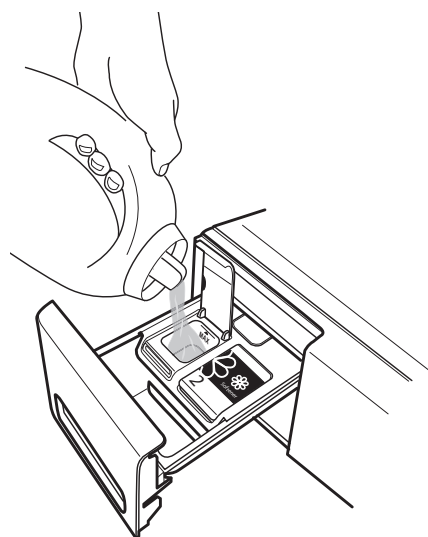
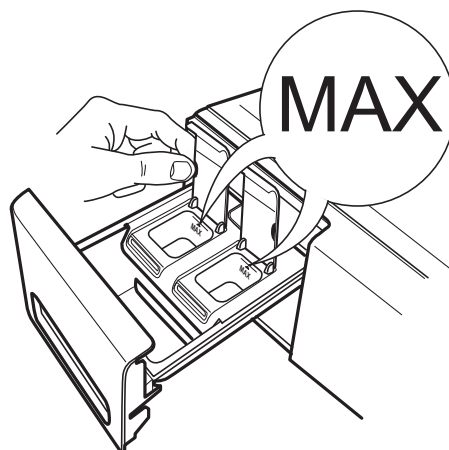
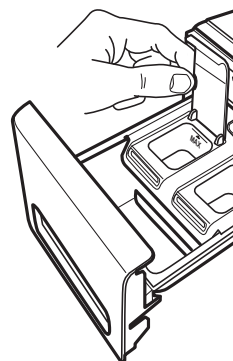

CONSEILS POUR RÉALISER DES ÉCONOMIES

- Vous économiserez de l'énergie, de l'eau, du détergent et du temps en utilisant la charge maximale recommandée pour les programmes, comme indiqué dans le tableau des programmes.
- Ne dépassez pas les quantités de détergent prescrites dans les instructions du fabricant du détergent. Utilisez la fonction Dosage automatique; réglez cette fonction comme indiqué dans « DOSAGE AUTOMATIQUE / PREMIÈRE UTILISATION ».
- Utilisez la fonction « Prélavage » uniquement lorsque le linge est très sale.
- Pré-traitez les taches avec un détachant, ou frottez-les avec du savon et faites tremper l'article pour éviter d'utiliser un programme de lavage à haute température.
- Économisez de l'énergie en utilisant un programme de lavage à 60 °C au lieu d'un programme à 95 °C, ou à 40 °C au lieu de 60 °C. Pour le coton, privilégiez le programme Coton Éco  à 40 °C ou 60 °C.
- Économisez de l'énergie et du temps en choisissant un essorage à vitesse élevée pour réduire l'humidité du linge avant d'utiliser un sèche-linge.
- Utilisez l'option « Couleurs 15 » pour le linge légèrement sale; vous économiserez sur le chauffage de l'eau.

ENTRETIEN ET NETTOYAGE

⚠ AVERTISSEMENT

Pour l'entretien et le nettoyage, éteignez et débranchez le lave-linge.

N'utilisez pas de liquides inflammables pour nettoyer le lave-linge.

NETTOYER LE LAVE-LINGE

EXTÉRIEURE

Utilisez un linge humide doux pour nettoyer les parties extérieures du lave-linge.



N'utilisez pas un nettoyeur pour vitre ou tout usage, une poudre à récurer ou un nettoyeur de même type pour nettoyer le panneau de commande - ces produits pourraient endommager l'affichage.

INTÉRIEURE

Si vous n'utilisez pas régulièrement le programme Coton à 95 °C, exécutez occasionnellement le programme, sans ajouter de linge, pour garder l'intérieur propre.

Vous trouverez un détartreur adéquat pour votre lave-linge sur www.whirlpool.eu

VÉRIFICATION DU TUYAU D'ALIMENTATION D'EAU

Vérifiez le tuyau d'alimentation régulièrement pour des fissures ou des points fragilisés. S'il est endommagé, remplacez-le avec un nouveau tuyau obtenu à travers notre Service après-vente ou un détaillant autorisé.

Selon le type de tuyau :

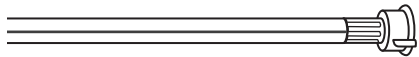
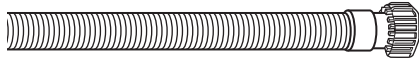

Si le tuyau d'alimentation a un revêtement incolore, assurez-vous périodiquement qu'il n'y a pas de changement de couleur. Si oui, le tuyau peut avoir une fuite et devrait être remplacé.

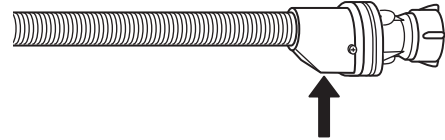
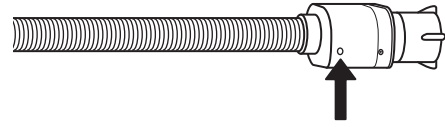

Pour les tuyaux d'arrêt d'eau : vérifiez la fenêtre d'inspection de la petite soupape de sécurité (voir la flèche). Si elle est rouge, la fonction d'arrêt d'eau a été déclenchée et le tuyau doit être remplacé. Pour dévisser ce tuyau, appuyez sur le petit bouton déclencheur sous la pièce de connexion (selon le modèle) tout en dévissant le tuyau.

NETTOYAGE DES FILTRES À TAMIS DU TUYAU D'ALIMENTATION D'EAU

1. Fermez le robinet d'eau et dévissez le tuyau d'alimentation.

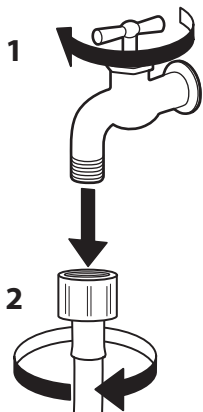

2. Nettoyez le filtre à tamis à l'extrémité du tuyau avec une brosse douce.

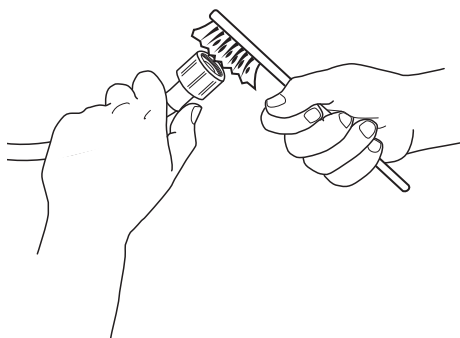

3. Dévissez ensuite à la main le tuyau d'alimentation au dos du lave-linge. Sortez le filtre à tamis de la soupape au dos du lave-linge avec des pinces et nettoyez-le soigneusement.

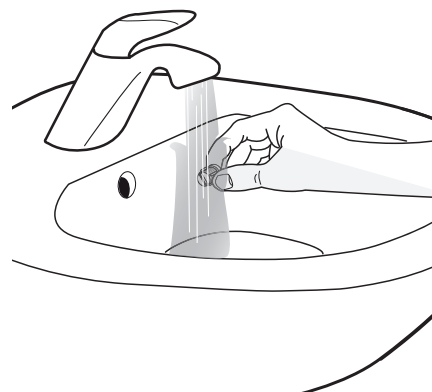
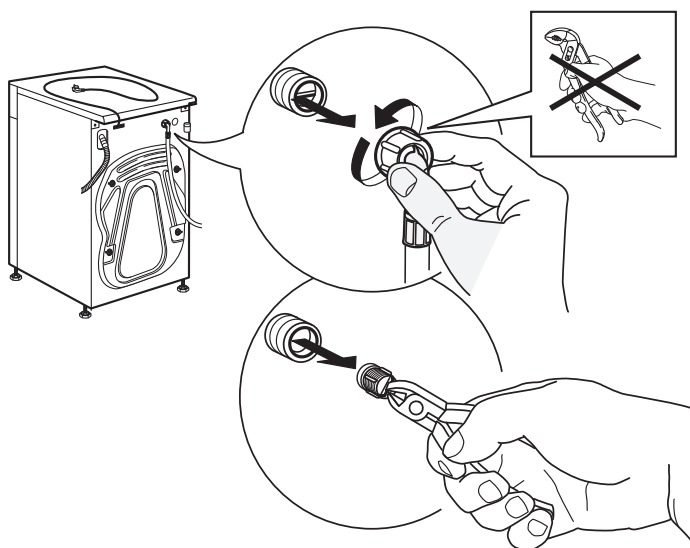

4. Replacez le filtre à tamis. Rebranchez le tuyau d'alimentation au robinet d'eau et au lave-linge. N'utilisez pas d'outils pour brancher le tuyau d'alimentation. Ouvrez le robinet d'eau et assurez-vous que tous les raccords sont bien serrés.

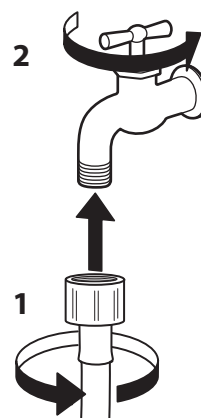
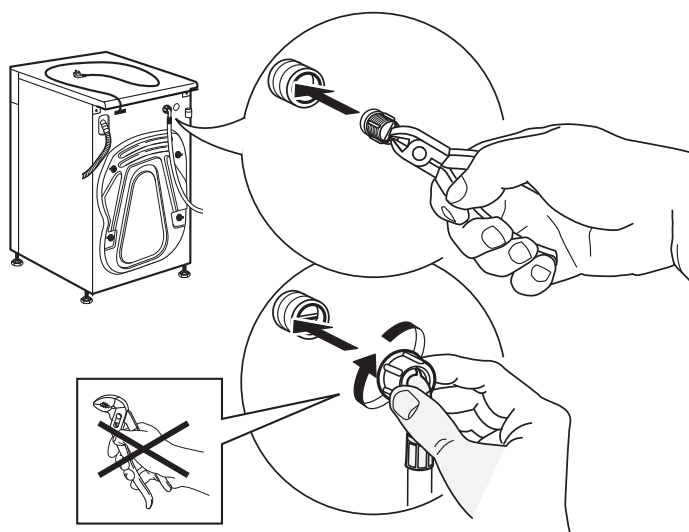

NETTOYAGE DU DISTRIBUTEUR DE DÉTERGENT

1. Enlevez le distributeur de détergent en appuyant sur le bouton déclencheur et en tirant sur le distributeur.

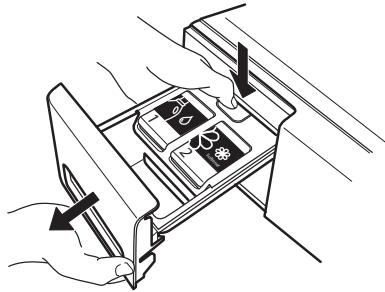

2. Enlevez soigneusement le couvercle du distributeur de détergent. Tout en l'enlevant, prenez garde aux pièces fonctionnelles du côté inférieur du couvercle.

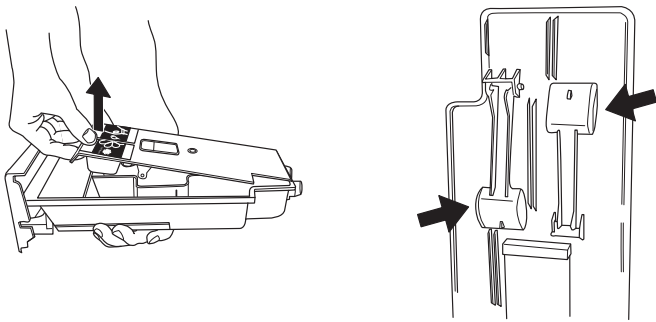

3. FACULTATIF : Si un réservoir contient toujours une bonne quantité de détergent ou d'assouplissant, ils peuvent être récupérés pour être utilisés plus tard. Les deux butées en caoutchouc, sur la partie inférieure arrière du distributeur de détergent, peuvent être enlevées. Au besoin, enlevez la butée et recueillez le détergent ou l'assouplissant qui s'écoule dans un récipient.

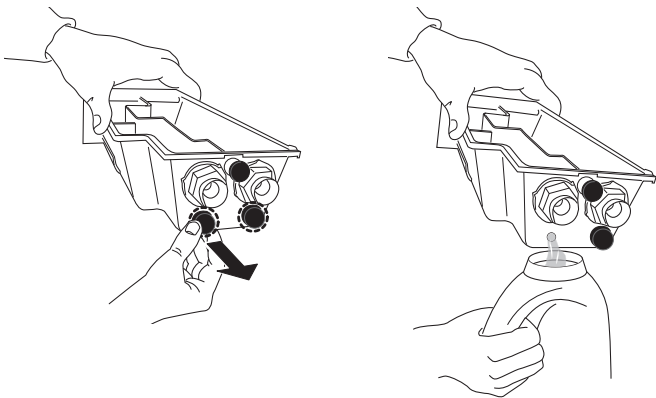

4. Nettoyez soigneusement toutes les pièces avec de l'eau et enlevez tous les résidus de détergents et d'assouplissants. Prenez soins de ne pas endommager les pièces fonctionnelles à l'arrière du couvercle du réservoir.

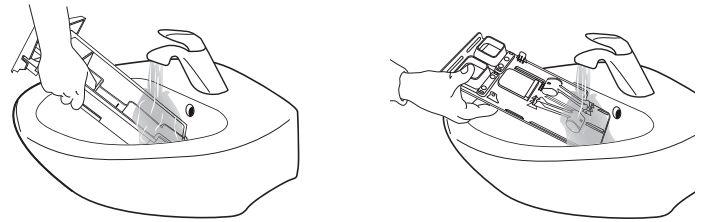

5. Asséchez les pièces avec un linge doux sec.

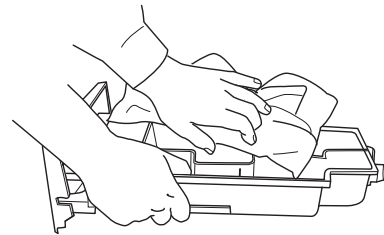

6. Seulement si vous avez enlevé les butées de caoutchouc pour vider le contenu du réservoir (étape 3) : Replacez les butées de caoutchouc. **Assurez-vous qu'elles sont bien insérées** pour éviter que du détergent ne s'échappe accidentellement.

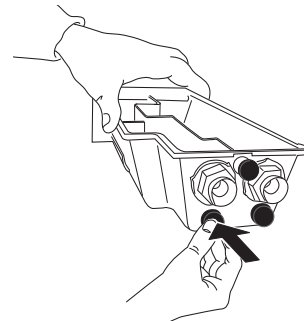

7. Remplacez le distributeur de détergent et poussez-le en place dans le compartiment de détergent. Assurez-vous qu'il soit complètement inséré; sinon le lave-linge ne fonctionnera pas.

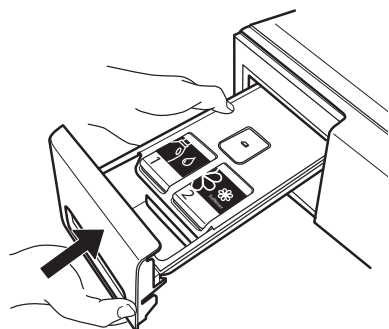

NETTOYAGE DU FILTRE À EAU / VIDANGE DES EAUX USÉES

⚠ AVERTISSEMENT

Éteignez et débranchez le lave-linge avant de nettoyer le filtre à eau ou vidanger l'eau résiduelle. Si vous avez utilisé un programme à eau chaude, attendez que l'eau ait refroidi avant de vidanger l'eau.

Nettoyez le filtre à eau régulièrement pour éviter un problème de vidange d'eau causé par un filtre bouché.

Si l'eau ne peut pas se vidanger, l'afficheur indique que le filtre à eau peut être bouché.

- 1.** Enlevez la plinthe : Poussez les onglets gauche et droit pour relâcher la plinthe et enlevez-la.

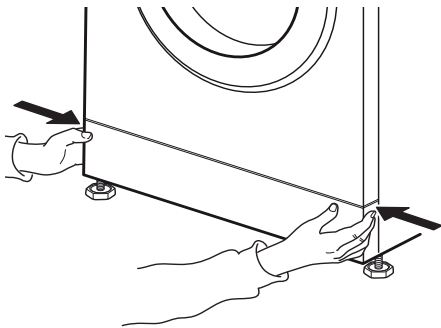

Placez un grand récipient plat sous le filtre à eau pour récupérer l'eau de vidange.

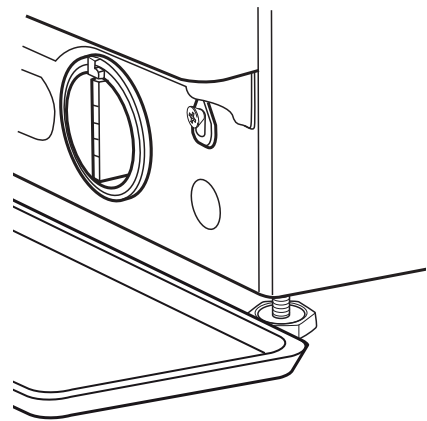

- 2.** Récipient pour vidanger l'eau :
Si votre lave-linge est équipé d'un tuyau de vidange d'urgence :
Placez un récipient pour vidanger l'eau.
Débranchez le tuyau de vidange d'urgence de la base du lave-linge.

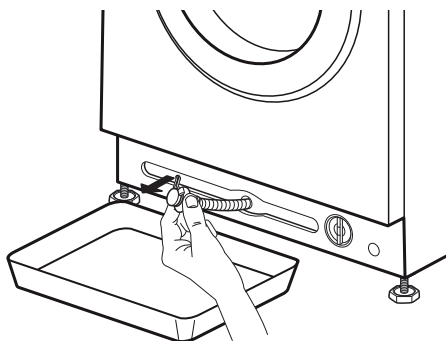

Si votre lave-linge n'est pas équipé d'un tuyau de vidange d'urgence :

- 3.** Vidanger l'eau :
Si votre lave-linge est équipé d'un tuyau de vidange d'urgence :
Enlevez le bouchon à l'extrémité du tuyau et laissez l'eau s'écouler dans le récipient. Lorsque le récipient est plein d'eau, placez le bouchon sur le tuyau et videz le récipient. Répétez la procédure jusqu'à ce que le tuyau soit vide. Fermez ensuite fermement le tuyau de vidange d'urgence avec le bouchon et remplacez le tuyau dans la base du lave-linge.

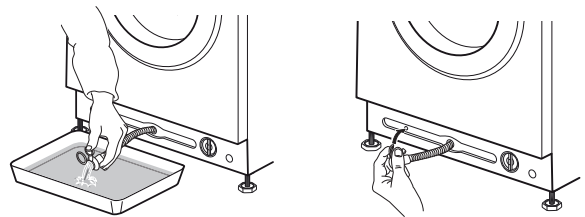

Si votre lave-linge n'est pas équipé d'un tuyau de vidange d'urgence :
 Tournez lentement le filtre dans le sens antihoraire jusqu'à ce que l'eau se vidange. Laissez l'eau se vidanger sans enlever le filtre.
 Lorsque le récipient est plein, fermez le filtre à eau en le tournant dans le sens horaire. Videz le récipient. Répétez cette procédure jusqu'à ce que l'eau soit vidangée.

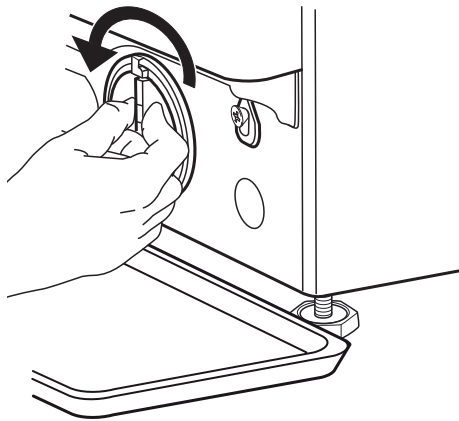

4. Enlevez le filtre : Placez un linge de coton sous le filtre d'eau qui pourra absorber la petite quantité d'eau qui reste. Enlevez ensuite le filtre à eau en le tournant dans le sens antihoraire.

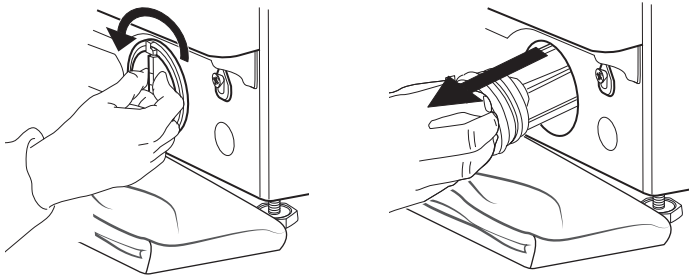

5. Nettoyez le filtre à eau : enlevez les résidus dans le filtre et nettoyez-le sous l'eau courante.

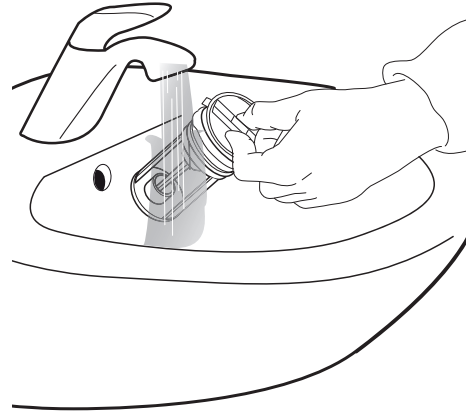

6. Insérez le filtre à eau et réinstallez la plinthe : Replacez le filtre à eau en le tournant dans le sens horaire. Assurez-vous de le tourner aussi loin que possible ; la poignée du filtre doit être en position verticale. Pour vérifier l'étanchéité du filtre à eau, vous pouvez verser environ 1 litre d'eau dans le distributeur de détergent. Replacez ensuite la plinthe.

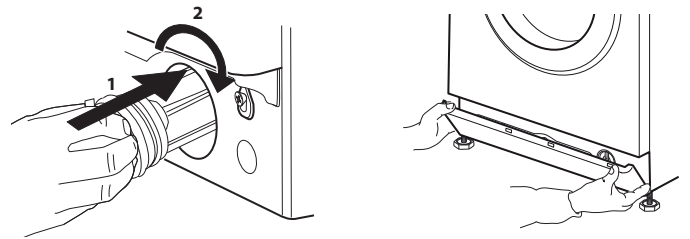

TRANSPORT ET MANUTENTION

⚠ AVERTISSEMENT

Ne jamais soulever le lave-linge en le tenant par le haut.

- 1.** Débranchez le lave-linge et fermez le robinet d'eau.
- 2.** Assurez-vous que la porte et le distributeur de détergent sont bien fermés.
- 3.** Débranchez le tuyau d'alimentation du robinet d'eau, et enlevez le tuyau de vidange des points de vidange. Enlevez toute l'eau des tuyaux, et attachez-les de façon à ne pas les endommager lors du transport.

- 4.** Remplacez les boulons de transport. Suivez les directives pour enlever les boulons de transport dans les Consignes d'installation dans l'ordre inverse.

Important : Ne déplacez pas le lave-linge si vous n'avez pas installé les boulons de transport.

DÉPANNAGE

Votre lave-linge comprend plusieurs fonctions de sécurité et de rétroaction automatiques. Elles permettent la détection et l'affichage de pannes et d'entretien nécessaire.

Ces pannes sont généralement peu importantes et peuvent être résolues en quelques minutes. Lorsqu'une panne se produit, le voyant de détection, au milieu du panneau de commande, peut clignoter.

PROBLÈME	CAUSE POSSIBLE	SOLUTION
L'appareil ne démarre pas, aucun voyant ne s'illumine	Pas branché à l'alimentation principale	Insérez la fiche dans la prise
	La prise ou le fusible ne fonctionnent pas	Vérifiez la fonction avec une lampe, faite réparer la pièce fautive
	Panne de courant	Le lave-linge repartira automatiquement lorsque l'alimentation électrique sera disponible de nouveau
L'appareil ne démarre pas malgré l'activation de la touche « Départ/Pause »	La porte est-elle bien fermée	Poussez la porte jusqu'à ce qu'elle soit bien enclenchée
	La clé de verrouillage est activée	Appuyez la touche avec le symbole de la clé pour au moins 3 secondes pour désactiver la clé de verrouillage
	Le distributeur de détergent n'est pas bien inséré	Poussez complètement le distributeur de détergent dans son compartiment
Le lave-linge s'arrête en cours de programme et Marche/Arrêt clignote	Arrêt cuve pleine (= position de la touche d'essorage) est activé	Terminez l'Arrêt cuve pleine avec la vidange de l'eau ou l'essorage du linge (voir « Arrêt cuve pleine » - FONCTIONS ET OPTIONS).
	Le programme a été interrompu ; la porte a peut être été ouverte	Assurez-vous que la porte est fermée. Appuyez sur « Départ/Pause » pour poursuivre le programme
	Le système de sécurité a été activé : le voyant de panne s'illumine et/ou l'afficheur indique une panne (F...); le robinet d'eau est peut être fermé	Reportez-vous au paragraphe « Voyants de panne ». Assurez-vous que le robinet est ouvert et que le tuyau d'alimentation n'est pas plié.
Des résidus de détergent sont encore présents dans le distributeur de détergent à la fin du programme	La pression de l'eau est insuffisante ; le filtre à tamis du tuyau d'alimentation d'eau est peut être bouché	Assurez-vous que le robinet d'eau est bien ouvert. Vérifiez les filtres à tamis du tuyau d'alimentation, voir ENTRETIEN ET NETTOYAGE / Nettoyage des filtres à tamis du tuyau d'alimentation
Le lave-linge vibre durant l'essorage	Les boulons de transport n'ont pas été enlevés (!)	Enlevez les boulons de transport conformément aux directives dans les CONSIGNES D'INSTALLATION
	Le lave-linge n'est pas stable sur ses quatre supports	Ajustez les supports (CONSIGNES D'INSTALLATION). Assurez-vous que le lave-linge est installé sur un sol stable et ferme.

PROBLÈME	CAUSE POSSIBLE	SOLUTION
La vitesse d'essorage « 0 » clignote sur le panneau de commande et/ ou le linge est encore très humide	Pour protéger le lave-linge, le cycle d'essorage de démarre pas à cause d'un déséquilibre de la charge de linge	Si vous souhaitez essorer le linge humide, ajoutez plus d'articles de différentes tailles, puis lancez le programme « Rinçage et essorage ». Évitez les petites charges de linge composées de quelques gros articles absorbants / lavez des articles de différentes tailles dans une charge
Essorage inadéquat	La touche d'essorage était réglée à une vitesse d'essorage plus basse.	Sélectionnez et démarrez le programme « Essorage » à une vitesse plus élevée (si possible).
	Un déséquilibre lors de l'essorage empêche le dernier cycle d'essorage.	Voir l'information plus haut.
	Une formation excessive de mousse empêche l'essorage.	Démarrez le programme « Rinçage et Essorage ». Évitez d'utiliser trop de détergent. Ajustez et utilisez la fonction Aide au dosage.
Des traces de détergent sont présentes sur le linge après le lavage	Trop de détergent en poudre utilisé / qualité du détergent.	Évitez d'utiliser trop de détergent. Brossez le linge. Utilisez l'option « Rinçage intensif » (selon le modèle). Utilisez un détergent liquide / utilisé un détergent spécial pour le linge foncé ou noir.
Le lave-linge ne fonctionne pas durant le programme / le programme ne semble pas fonctionner / durant l'arrêt, l'afficheur et illuminé et animé	Le programme change de cycle sans mouvement du tambour.	Des phases d'arrêts de 2 minutes ou moins sont normales avec certains programmes de lavage.
	Une formation de mousse excessive (possiblement trop de détergent) interrompt le programme. L'interruption peut se produire à plusieurs reprises jusqu'à ce que la quantité de mousse ait suffisamment diminué.	Le programme reprend automatiquement aussitôt que la quantité de mousse a suffisamment diminué. Si l'afficheur indique Fod (=panne dosage excessif), reportez-vous au tableau VOYANTS DE PANNE ET MESSAGES.
	La possible détection d'une sous- ou surtension de l'alimentation principale.	Le programme reprend automatiquement aussitôt que la tension principale est adéquate.
Le programme est plus long ou plus court que la durée indiquée dans le tableau des programmes / l'afficheur.	Le lave-linge s'adapte aux facteurs qui ont un effet sur la durée, comme la taille de la charge de linge, la formation excessive de mousse, un déséquilibre de la charge, un temps de chauffage de l'eau plus long causé par une température d'arrivée de l'eau plus basse, etc. Lorsque la durée du programme est recalculée, une animation apparaît sur l'afficheur.	Évitez les petites charges de linge composées de gros articles absorbants / lavez des articles de différentes tailles. Évitez d'utiliser trop de détergent - respectez les recommandations du fabricant du détergent. Ajustez et utilisez la fonction Aide au dosage.

PROBLÈME	CAUSE POSSIBLE	SOLUTION
La porte est verrouillée, avec ou sans indication de panne, et le programme n'est pas en cours.	En cas de panne de courant, la porte se verrouille.	Le programme reprend automatiquement aussitôt que l'alimentation électrique revient.
	Le lave-linge est à l'arrêt (comme décrit à la section précédente « Le lave-linge à l'arrêt... »).	Le programme reprend automatiquement après que la raison de l'arrêt n'existe plus.
	Le niveau d'eau ou la température trop élevée, ou une panne d'une composante électrique.	Voir les directives pour la « réparation » des pannes : panne du verrouillage de la porte / FdL / F29 à la section Voyants de panne.
Lumière du tambour (selon le modèle) ne fonctionne pas.	L'ampoule doit être remplacée.	Appelez le Service après-vente pour remplacer l'ampoule.
Le programme ne démarre pas; l'écran indique que le distributeur de détergent n'est pas bien inséré.	Le distributeur de détergent n'est pas bien inséré dans le compartiment; le distributeur n'est pas en contact avec le point de connexion à l'extrémité du compartiment.	Poussez doucement le distributeur de détergent dans son compartiment aussi loin que possible.
L'écran indique le mode démonstration	Le mode de démonstration du lave-linge, utilisé pour les partenaires commerciaux, n'a pas été annulé après la démonstration	Appuyez en même temps sur la deuxième touche à la droite et la deuxième touche à la gauche du panneau de commande. Le mode démonstration est annulé et le lave-linge peut fonctionner conformément aux directives fournies.

VOYANTS DE PANNE ET MESSAGES

Vous trouverez ci-dessous un résumé des causes de panne possibles ainsi que les solutions.

Si le problème persiste après avoir corrigé la raison de la panne, appuyez le bouton Marche/Arrêt

pour au moins trois secondes. Si le voyant de la panne est toujours allumé, fermez le robinet d'eau, éteignez et débranchez le lave-linge et contactez le Service après-vente.

Le voyant de panne s'illumine	Message affiché	Cause possible	Solution possible
	Ouvrir robinet d'eau	Pas ou pas suffisamment d'alimentation en eau <ul style="list-style-type: none"> • Robinet d'eau fermé • Des nœuds dans le tuyau d'alimentation • La pression d'eau est insuffisante • Le filtre à tamis du tuyau d'alimentation est bouché • Le tuyau d'alimentation d'eau est gelé 	Ouvrir le robinet d'eau. Assurez-vous que le tuyau n'est pas plié Assurez-vous que la pression d'eau est suffisante Nettoyez les filtres de tamis dans le tuyau d'alimentation (ENTRETIEN ET NETTOYAGE). Installez le lave-linge à une température ambiante d'au moins 5 °C. Après avoir corrigé le problème, appuyez sur Marche/Pause. Si le problème persiste, appuyez sur Marche/Arrêt au moins 3 secondes.
	Filtre à eau bouché	Les eaux usées ne sont pas vidangées <ul style="list-style-type: none"> • Des nœuds dans le tuyau de vidange • Le tuyau de vidange est bouché ou gelé • Le filtre est bouché • La pompe est bouchée 	Assurez-vous que le tuyau de vidange n'est pas plié. Installez le lave-linge à une température ambiante d'au moins 5 °C. Nettoyez le filtre d'eau comme indiqué à la section NETTOYAGE DU FILTRE. Après avoir corrigé le problème, appuyez sur Marche/Pause. Si le problème persiste, appuyez sur Marche/Arrêt au moins 3 secondes.
	Trop de mousse	Une formation de mousse excessive (possiblement trop de détergent) interrompt le programme. L'interruption peut se produire à plusieurs reprises jusqu'à ce que la quantité de mousse ait suffisamment diminué.	Démarrez le programme « Rinçage et Essorage » avec l'option Rinçage intensif. Respectez les recommandations du fabricant pour la quantité de détergent. Ajustez et utilisez la fonction Aide au dosage. Assurez-vous que le filtre à eau est propre.
	Charge déséquilibrée	Pour protéger le lave-linge, le cycle d'essorage de démarre pas à cause d'un déséquilibre de la charge de linge	Si vous souhaitez essorer le linge humide, ajoutez plus d'articles de différentes tailles, puis lancez le programme « Rinçage et essorage ». Évitez les petites charges de linge composées de quelques gros articles absorbants. Lavez des articles de différentes tailles dans une charge.

Indication sur le panneau de commande	Cause possible	Solution possible
Le voyant « Porte ouverte » clignote 	La porte ne se verrouille pas	Appuyez fermement sur la porte, près du verrou, pour la fermer correctement. Appuyez ensuite sur Départ/Pause. Si le problème persiste, appuyez sur Marche/Arrêt au moins 3 secondes.

Le voyant de panne s'illumine	Message affiché	Cause possible	Solution possible
	FdL (ou F29)	La porte ne se verrouille pas.	<p>Appuyez fermement sur la porte, près du verrou de la porte, appuyez ensuite sur Marche/Arrêt pour au moins 3 secondes.</p> <p>Si le cycle chaud est sélectionné, attendez que le lave-linge se refroidisse et appuyez de nouveau sur Marche/Arrêt pour au moins 3 secondes.</p> <p>Allumez le lave-linge. Si la panne persiste, vérifiez et éliminez les causes possibles comme indiqué pour la panne « Nettoyer le filtre ».</p> <p>Allumez le lave-linge de nouveau. Si la porte ne se déverrouille pas, appuyez sur Marche/Arrêt pour au moins 3 secondes.</p> <p>Si la porte ne se déverrouille toujours pas, reportez-vous à la section « PORTE - COMMENT L'OUVRIR EN CAS DE PANNE ». Avant de vidanger l'eau / ouvrir la porte, donnez le temps à l'eau de se refroidir (pour les programmes à l'eau chaude).</p>
	Appeler maintenance F24	<p>Trop de linge pour un programme avec une petite charge maximum</p> <p>Arrivée d'eau trop grande</p>	<p>Sélectionnez et démarrez le programme « Rinçage et Essorage » pour que le programme de lavage interrompu se termine.</p> <p>Ne surchargez pas le lave-linge. Respectez la charge de linge maximum du programme indiquée dans le tableau des programmes.</p> <p>Fermez le robinet d'eau. Appuyez Marche/Arrêt pour au moins 3 secondes pour vidanger l'eau; attendez que le cycle de drainage soit complété (le mot « End » apparaît sur l'afficheur).</p> <p>Ouvrez le robinet d'eau de nouveau. – Si l'eau circule dans le lave-linge (sans avoir démarré un programme), il y a une panne d'une composante électrique. Fermez le robinet d'eau, éteignez et débranchez le lave-linge. Contactez le Service après-vente.</p>
	Appeler maintenance F02	Panne d'arrêt d'eau - une fuite d'eau est détectée dans le bac inférieur.	Appuyez sur « Départ/Pause ». Si le problème persiste, appuyez sur Marche/Arrêt au moins 3 secondes. Si la panne persiste, contactez le Service après-vente.
	Appeler maintenance F04 à F99	Panne d'une composante électrique	Appuyez le bouton Marche/Arrêt pour au moins 3 secondes pour remettre la panne à zéro. Si le problème persiste, éteignez et débranchez le lave-linge et fermez le robinet d'eau; appelez le Service après-vente.

PORTE - COMMENT L'OUVRIR LORS D'UNE PANNE POUR SORTIR VOTRE LINGE

Éteignez le lave-linge et débranchez-le.
 Fermez le robinet d'eau.
 Attendez jusqu'à ce que le tambour ait fini de tourner. Ne jamais ouvrir la porte lorsque le tambour est en mouvement.
 Donnez le temps au linge de refroidir lorsque

vous lavez avec de l'eau très chaude.
 Vidangez toujours l'eau avant d'ouvrir la porte en appuyant le bouton « Marche/ Arrêt » jusqu'à ce que « rES » apparaisse, ou manuellement comme indiqué à la section VIDANGE DE L'EAU RÉSIDUELLE.

Avant d'ouvrir la porte comme indiqué à la section ci-dessous, reportez-vous à la panne « La porte est verrouillée, avec ou sans indication de panne, et le programme n'est pas en marche ». La porte peut se déverrouiller par elle-même lorsque des conditions, comme une perte de courant, n'existent plus. Si vous désirez sortir le linge sans attendre, essayez en premier de déverrouiller la porte comme indiqué dans VOYANTS DE PANNE ET MESSAGES

(FdL or F29). Procédez comme indiqué ci-dessous seulement si la porte ne peut pas être ouverte en suivant les directives de la section précédente. En cas de panne de courant, le lave-linge reprendra là où il a été interrompu aussitôt que le courant sera de retour. Si une panne se produit et la porte du lave-linge est verrouillée et que vous devez sortir votre linge :

1. En premier, vidangez l'eau résiduelle comme indiqué à la section « Vidange de l'eau résiduelle
2. Enlevez la vis avec le tournevis.

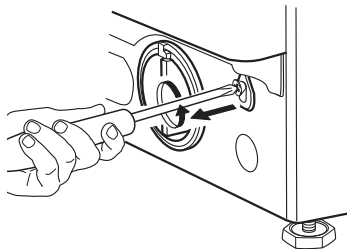

3. Tirez ensuite vers le bas la courroie marquée « Porte ouverte ». Vous pouvez maintenant ouvrir la porte et sortir votre linge.

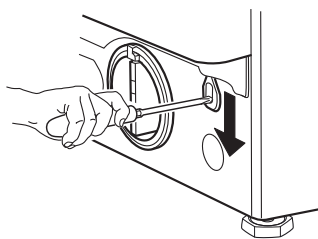

4. Remplacez ensuite la courroie en serrant la vis avec le tournevis.

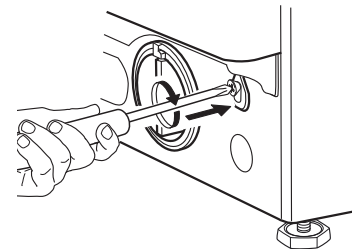

5. Remplacez la plinthe

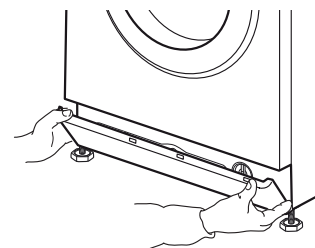

SERVICE APRÈS-VENTE

AVANT D'APPELER LE SERVICE APRÈS-VENTE

1. Vérifiez si vous pouvez résoudre le problème par vous-même en consultant la section **GUIDE DE DÉPANNAGE**.

2. Éteignez puis rallumez l'appareil pour voir si le problème persiste.

SI LA PANNE SE PRODUIT ENCORE, CONTACTEZ LE SERVICE APRÈS-VENTE

Appelez le numéro inscrit dans le livret de garantie, ou suivez les directives sur le site **website www.whirlpool.eu**

Affiche toujours

- Une brève description de la panne
- Modèle de lave-linge (voir la plaque signalétique à l'intérieur de la porte)
- Numéro de série (sur la fiche de service auto-collante à l'intérieur de la porte ; le numéro après « Service »)
- Votre adresse complète et votre numéro de téléphone.

SERVICE 0000 000 00000



Pour toutes réparations, et pour vous assurer que les réparations sont bien faites avec des pièces d'origine, utilisez notre Service après-vente agréé.

Fabricant :
Whirlpool Europe s.r.l. - Socio Unico
Viale Guido Borghi 27
21025 Comerio (VA)
Italy

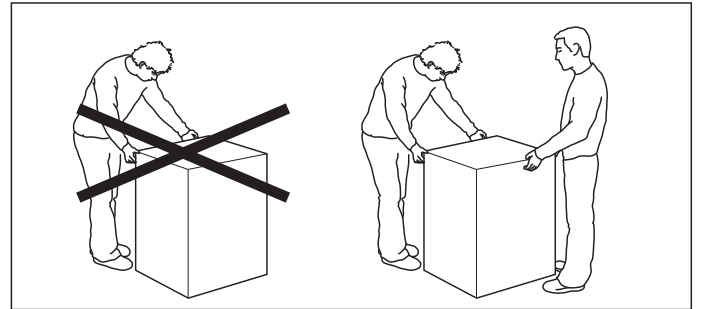
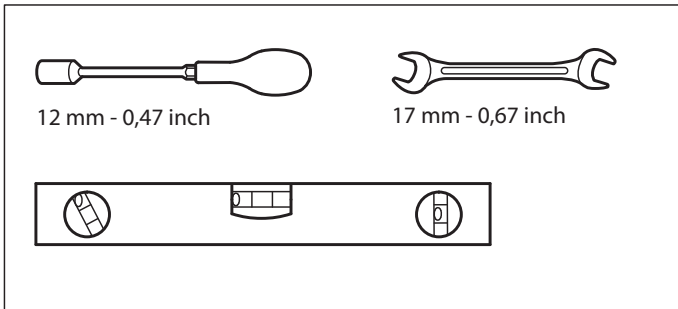
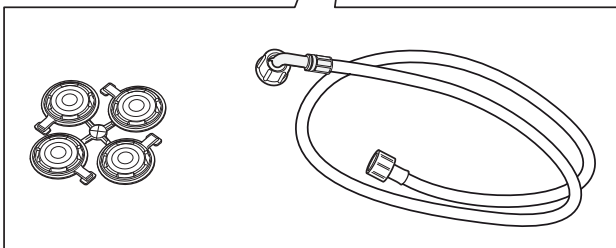
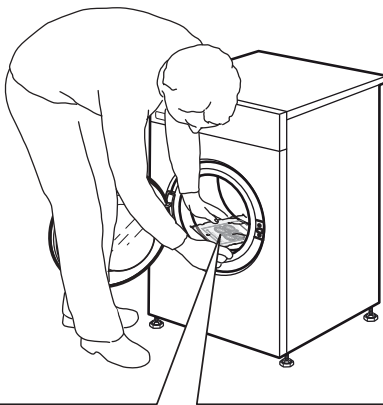
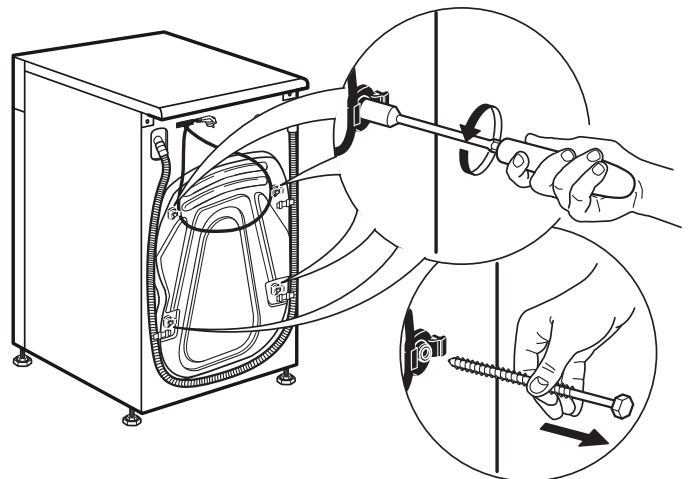
**1.****2.**

3.

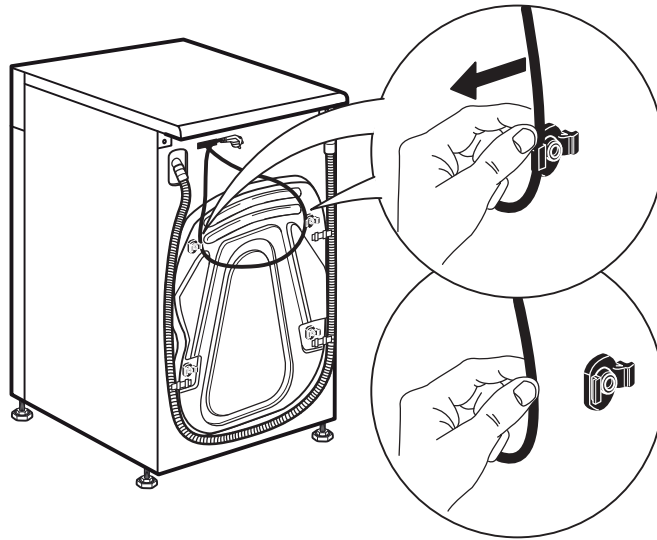

4.

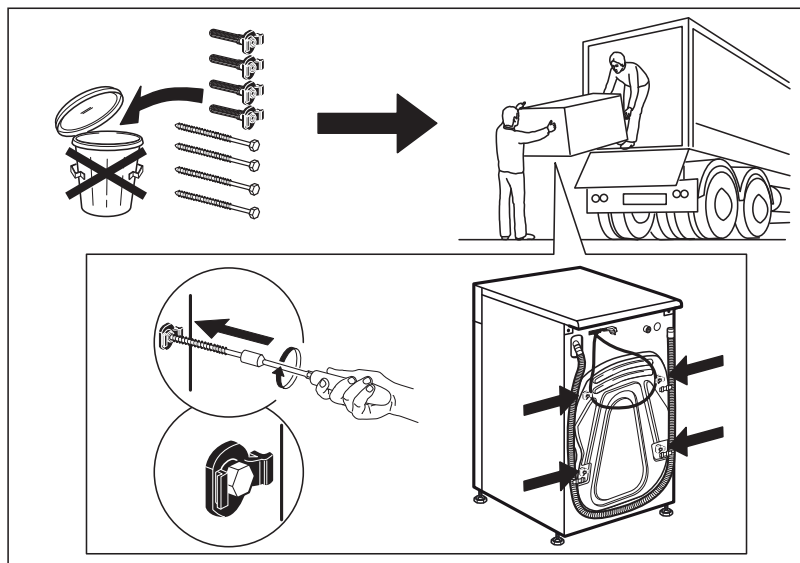
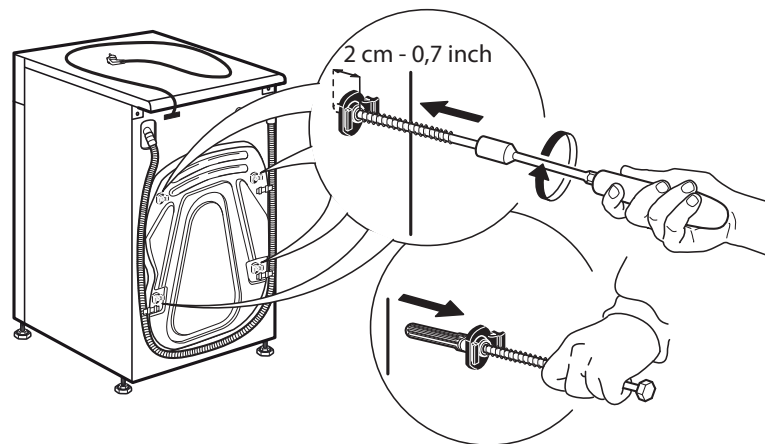

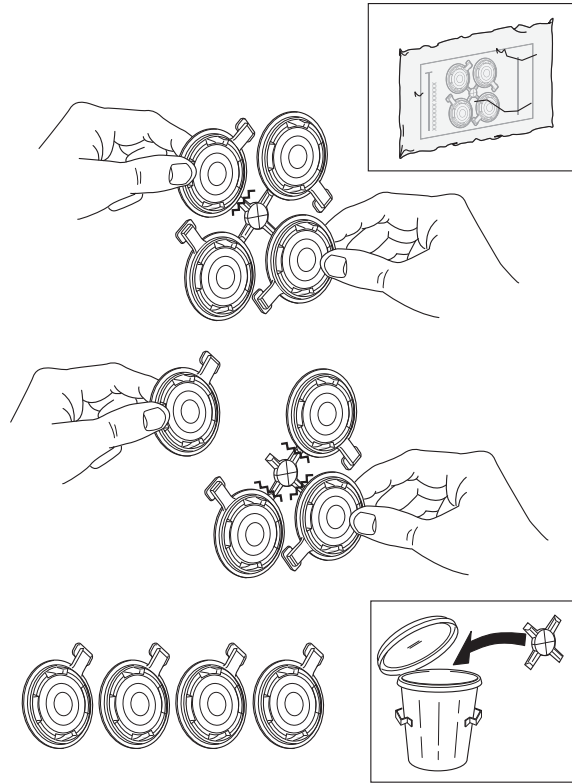
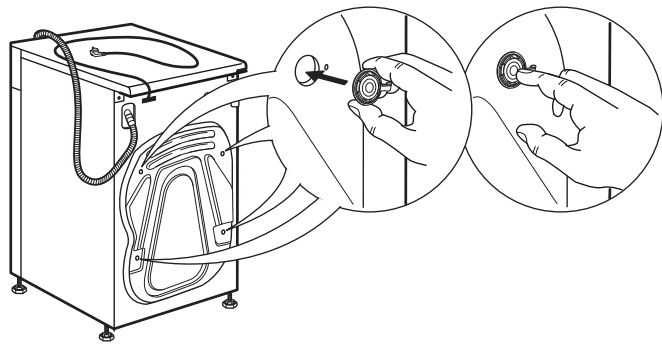
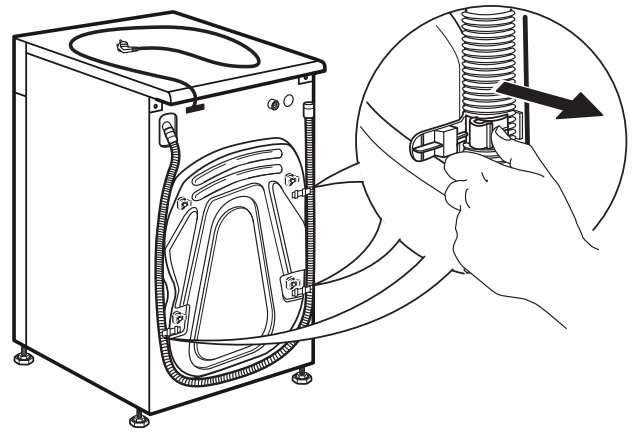
5.**6.****7.**

8.

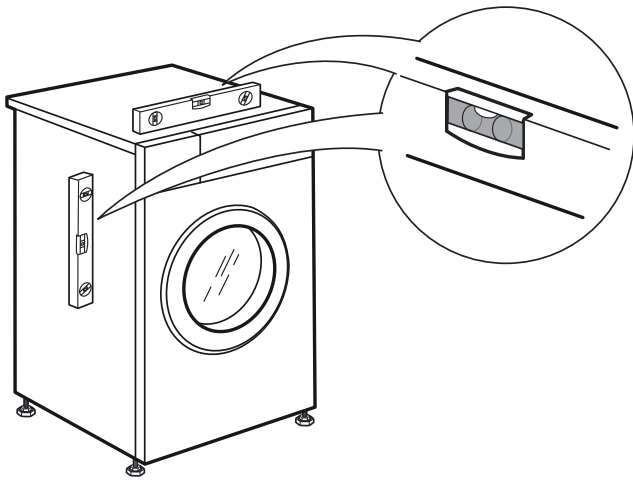

9.

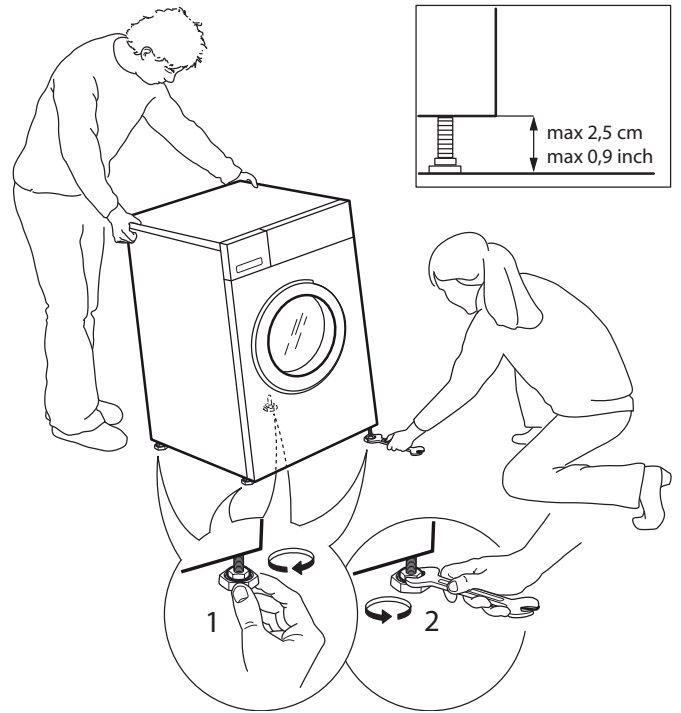

10.

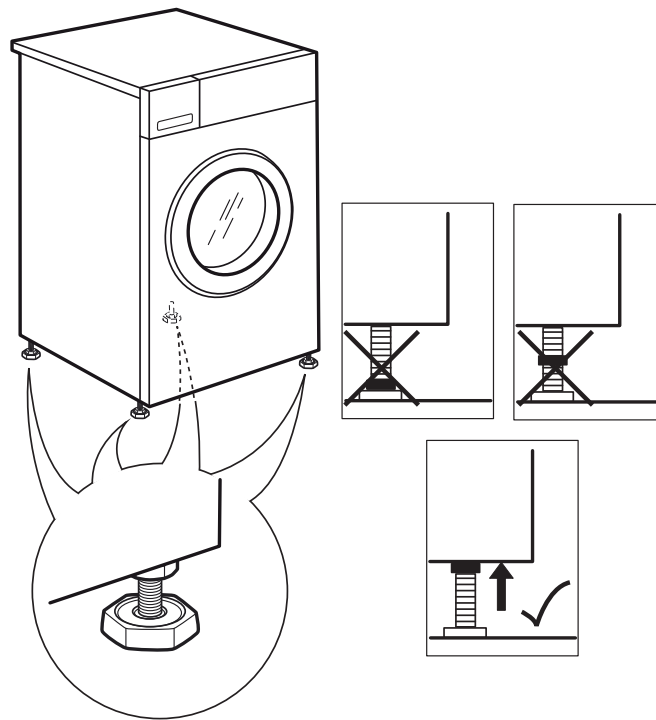

11.

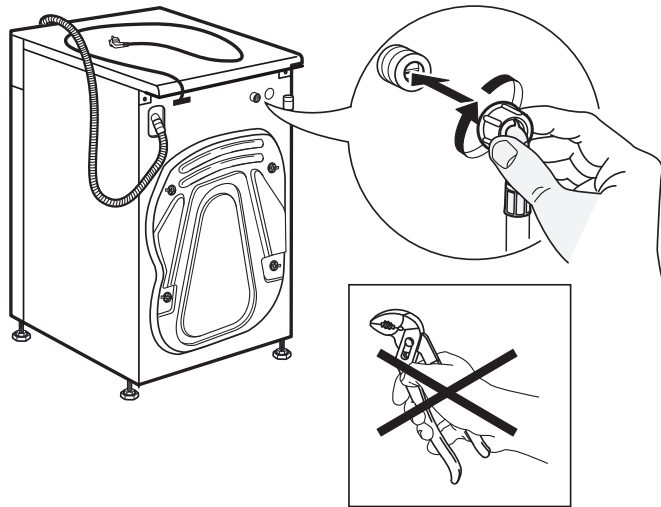

12.

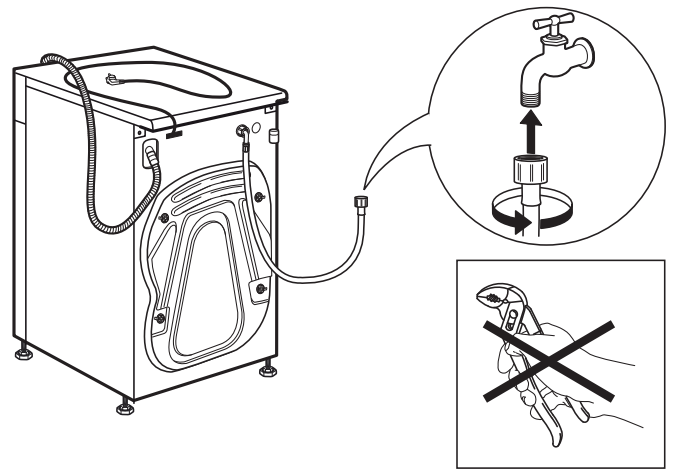

13.

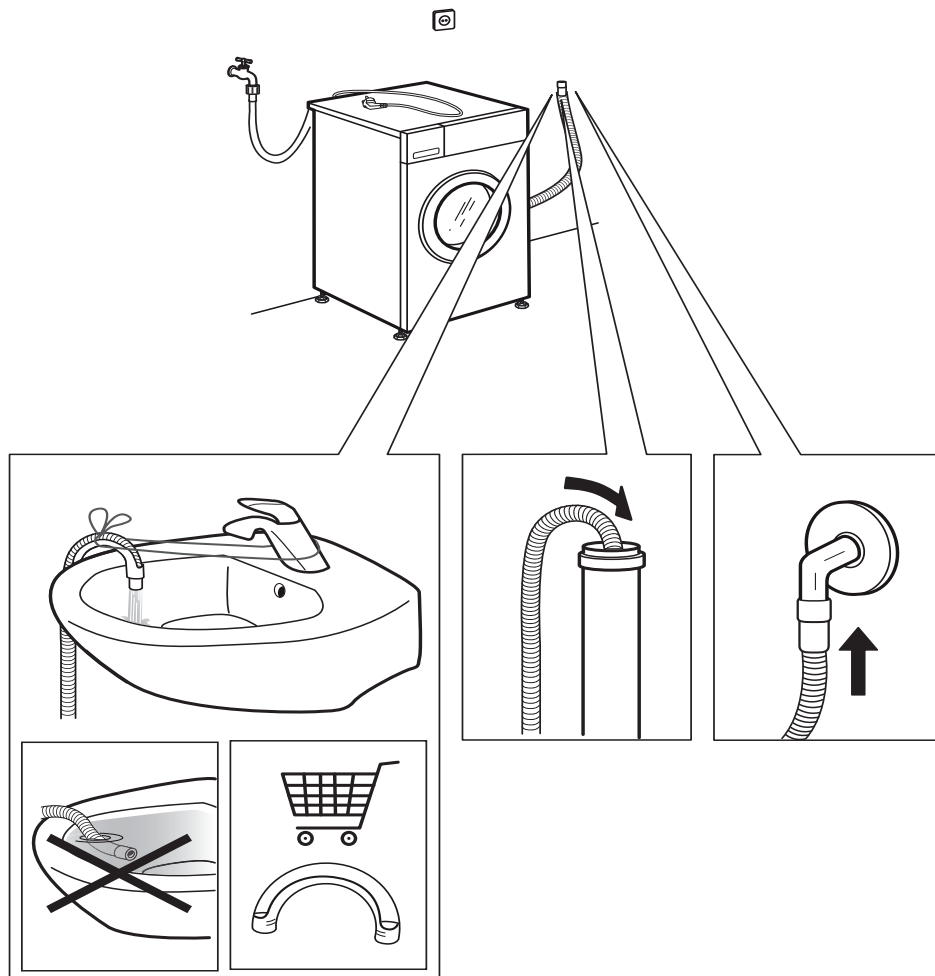

14.

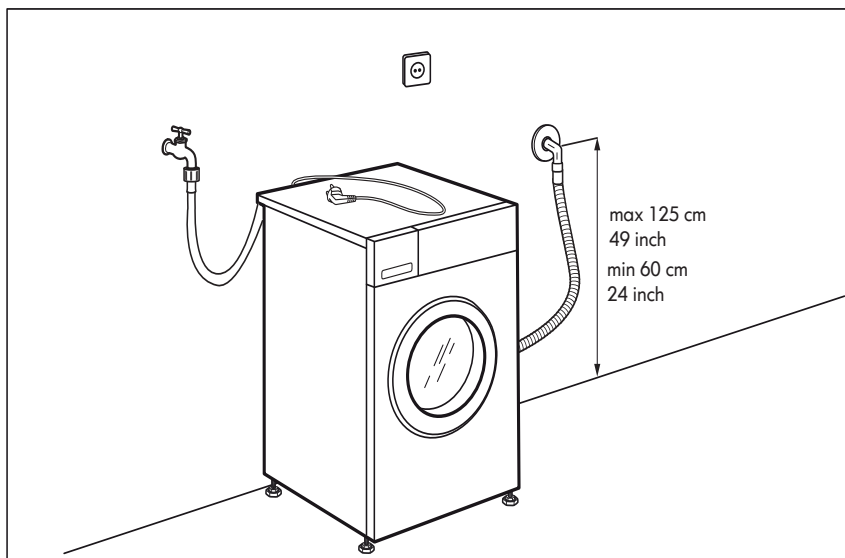
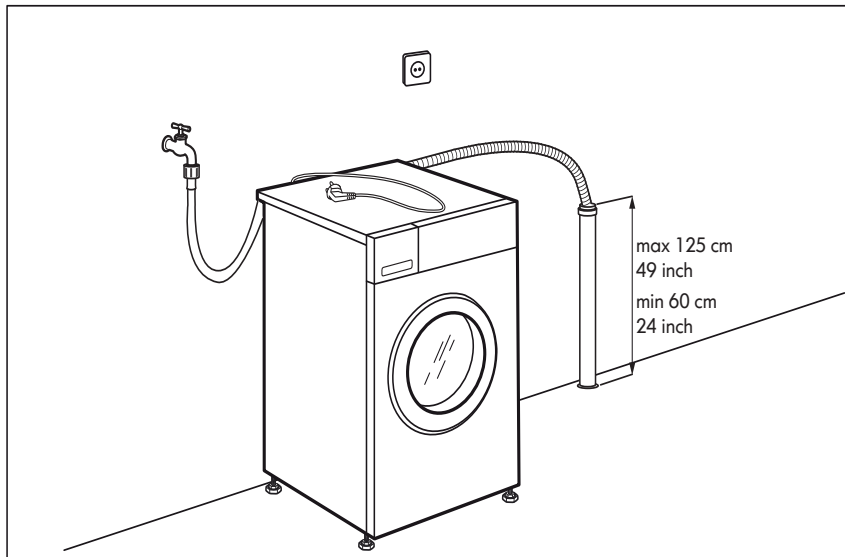
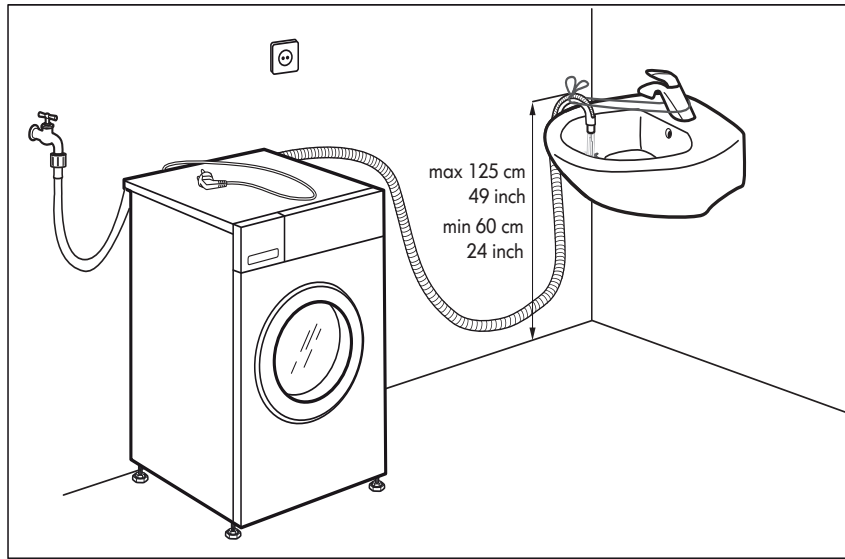

15.

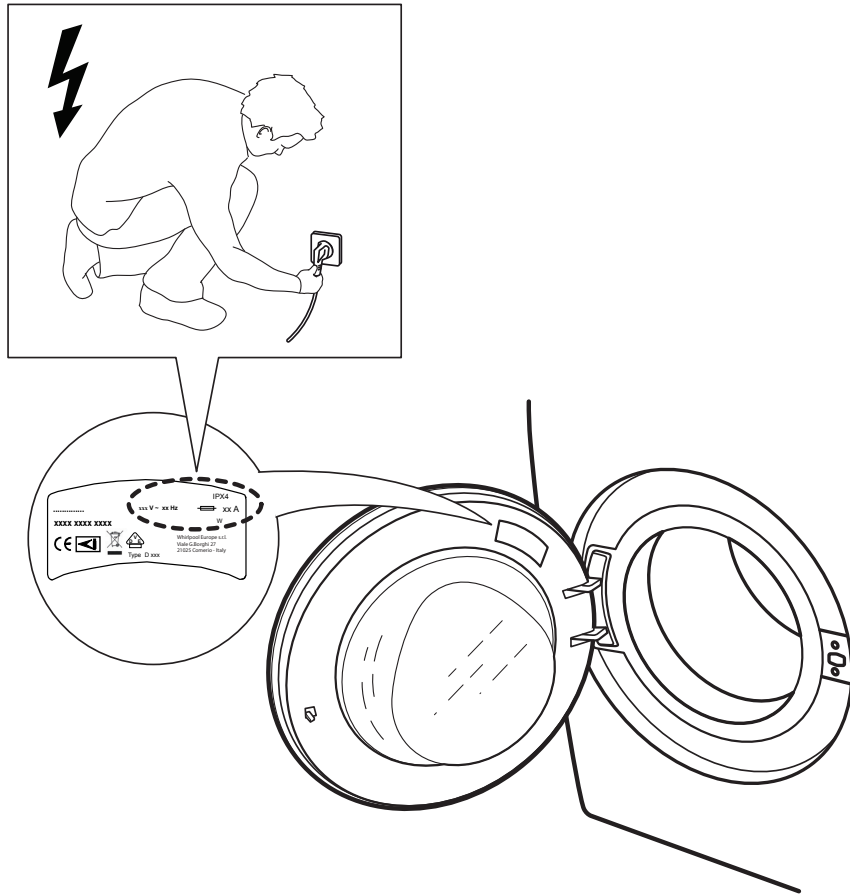

16.

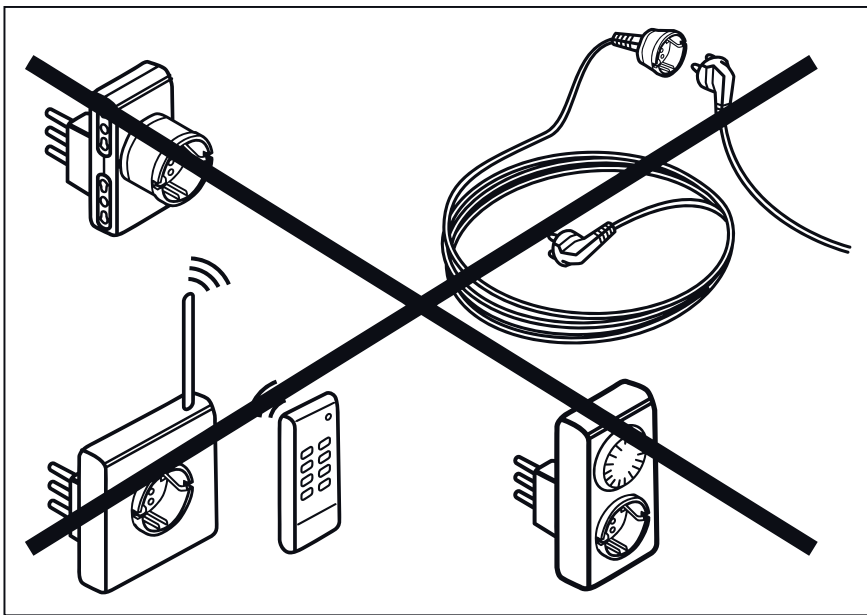



400011265455