

**Whirlpool**

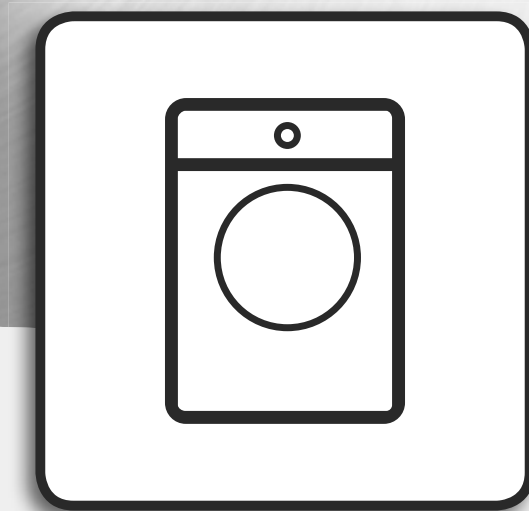

**Consignes d'installation, utilisation et sécurité**



[www.whirlpool.eu/register](http://www.whirlpool.eu/register)



FRANÇAIS ..... p

3

# FRANÇAIS

## CONSIGNES D'INSTALLATION, UTILISATION et SÉCURITÉ



**MERCI D'AVOIR CHOISI UN PRODUIT WHIRLPOOL.**  
Afin de recevoir une assistance plus complète, merci  
d'enregistrer votre appareil sur [www.whirlpool.eu/register](http://www.whirlpool.eu/register)

### *Index*

<b>RECOMMANDATIONS DE SÉCURITÉ .....</b>	<b>5</b>
CONSIGNES DE SÉCURITÉ IMPORTANTES.....	5
<b>PROTECTION DE L'ENVIRONNEMENT.....</b>	<b>9</b>
<b>DÉCLARATION DE CONFORMITÉ.....</b>	<b>10</b>
<b>DESCRIPTION DU PRODUIT.....</b>	<b>11</b>
APPAREIL .....	11
DISTRIBUTEUR DE DÉTERGENT .....	11
PANNEAU DE COMMANDE .....	12
DONNÉES TECHNIQUES POUR LE BRANCHEMENT DE L'EAU .....	13
PORTE .....	14
LUMIÈRE DU TAMBOUR (selon le modèle) .....	14
ACCESSOIRES .....	14
<b>COMMENT UTILISER L'APPAREIL .....</b>	<b>15</b>
PREMIÈRE UTILISATION.....	15
UTILISATION QUOTIDIENNE .....	16
TRIER VOTRE LINGE.....	16
COMMENT UTILISER LE LAVE-LINGE.....	17
PROGRAMMES ET OPTIONS .....	20

FONCTIONS.....	28
VOYANTS.....	30
FONCTION DOSAGE AUTOMATIQUE : DOSAGE AUTOMATIQUE DU DÉTERGENT / ASSOUPLISSANT.....	31
DOSAGE AUTOMATIQUE / PREMIÈRE UTILISATION.....	32
DOSAGE AUTOMATIQUE / UTILISATION QUOTIDIENNE.....	36
CONSEILS POUR RÉALISER DES ÉCONOMIES.....	37
<b>ENTRETIEN ET NETTOYAGE.....</b>	<b>38</b>
NETTOYER L'EXTÉRIEUR DU LAVE-LINGE.....	38
VÉRIFICATION DU TUYAU D'ALIMENTATION D'EAU.....	39
NETTOYAGE DES FILTRES À TAMIS DU TUYAU D'ALIMENTATION D'EAU.....	40
NETTOYAGE DU DISTRIBUTEUR DE DÉTERGENT.....	41
NETTOYAGE DU FILTRE À EAU / VIDANGE DES EAUX USÉES.....	43
TRANSPORT ET MANUTENTION.....	45
<b>GUIDE DE DÉPANNAGE.....</b>	<b>46</b>
PORTE - COMMENT L'OUVRIR LORS D'UNE PANNE POUR SORTIR LE LINGE (Disponible uniquement sur certains modèles).....	51
SERVICE APRÈS-VENTE.....	52
Consignes d'installation.....	53

# RECOMMANDATIONS DE SÉCURITÉ

## CONSIGNES DE SÉCURITÉ IMPORTANTES

### VOTRE SÉCURITÉ ET CELLE DES AUTRES EST TRÈS IMPORTANTE.

Le présent manuel contient des consignes de sécurité importantes, qui figurent également sur l'appareil; elles doivent être lues et observées à tout moment.



Voici le symbole d'alerte à la sécurité.

Ce symbole vous avertit des risques potentiels de blessures graves ou même de mort qui peuvent survenir pour vous et toute autre personne.

Tous les messages de sécurité suivent le symbole d'alerte à la sécurité et le mot **DANGER** ou **AVERTISSEMENT**. Ces mots signifient :

#### **⚠ DANGER**

Indique une situation dangereuse qui, si elle n'est pas évitée, occasionnera des blessures graves.

#### **⚠ AVERTISSEMENT**

Indique une situation dangereuse qui, si elle n'est

pas évitée, est susceptible d'entraîner des blessures graves.

Tous les messages relatifs à la sécurité spécifient le danger potentiel présenté et indiquent comment réduire le risque de blessure, de dommage et de décharge électrique résultant d'une mauvaise utilisation de l'appareil. Veuillez observer scrupuleusement les instructions suivantes. Le non-respect de ces directives peut augmenter les risques.

Le fabricant décline toute responsabilité en cas de blessure à des personnes ou des animaux, ou en cas de dommage matériel si les directives et consignes contenues dans ce guide ne sont pas respectées.

Conservez ces directives à portée de main pour toute consultation ultérieure.

Ne stockez pas de substances explosives comme les aérosols et ne placez pas ou n'utilisez pas d'essence ou d'autres matériaux inflammables

dans ou près de l'appareil : ils risquent de s'enflammer si l'appareil démarrer par accident.

Lors de la mise au rebut de l'appareil, rendez-le inutilisable en coupant le câble d'alimentation et en enlevant les portes et les étagères (le cas échéant) de sorte que les enfants ne puissent pas facilement grimper à l'intérieur et s'y retrouver piégés. Ne laissez pas l'appareil sans surveillance, ne serait-ce que quelques jours, car il représente un danger potentiel pour les enfants.

Enlevez les boulons de transport  
Le lave-linge est doté d'écrous de transport destinés à éviter tout endommagement intérieur pendant le transport. Avant de mettre l'appareil en service, les boulons de transport doivent être impérativement retirés. Une fois cette opération terminée, bouchez les ouvertures à l'aide des 4 obturateurs en plastique fournis.

N'ouvrez pas la porte avec trop de vigueur et ne l'utilisez pas comme marchepied.

### UTILISATION PRÉVUE DU PRODUIT

Cet appareil est conçu uniquement pour un usage domestique. Il est interdit d'en faire un usage professionnel. Le fabricant décline toute responsabilité suite à une mauvaise utilisation ou un mauvais réglage des commandes.

Cet appareil n'est pas conçu pour fonctionner à l'aide d'une minuterie ou d'un système de télécommande.

N'utilisez pas l'appareil à l'extérieur.

Ce lave-linge est prévu uniquement pour le traitement des tissus lavables à la machine, selon des quantités normales pour une résidence familiale.

### INSTALLATION

L'installation et les réparations doivent être effectuées par un technicien qualifié, conformément aux directives du fabricant et la réglementation de sécurité locale. Ne procédez à aucune réparation ni à aucun remplacement de pièce sur l'appareil autres que ceux spécifiquement indiqués dans le guide d'utilisation.

Utilisez des gants de protection pour le déballage et l'installation de l'appareil.

L'appareil ne doit pas être branché à l'alimentation électrique lors de l'installation.

Branchez l'appareil seulement après avoir complété l'installation.

Après le déballage de l'appareil, assurez-vous qu'il n'a pas été endommagé pendant le transport. En cas de problème, contactez le détaillant ou le Service après-vente le plus proche.

Pendant l'installation, assurez-vous que l'appareil n'endommage pas le câble d'alimentation.

L'appareil doit être manipulé et installé par au moins deux personnes.

Lors de l'installation de l'appareil, assurez-vous que les quatre supports sont stables et reposent sur le sol, ajustez-les au besoin, et assurez-vous que l'appareil est parfaitement de niveau en utilisant un niveau à bulle.

Enlevez la protection inférieure en inclinant et en tournant la machine à laver sur un des supports inférieurs arrières. Assurez-vous que la partie en plastique de la protection inférieure (si elle

est présente sur votre modèle) reste dans l'emballage et non au bas de l'appareil. C'est important, car autrement, la partie en plastique pourrait endommager le lave-linge pendant l'utilisation.

Si l'appareil a été exposé au froid avant d'être livré, maintenez-le à température ambiante pendant quelques heures avant de le mettre en marche.

N'installez pas votre appareil dans un endroit où il pourrait être exposé à des conditions extrêmes comme : mauvaise ventilation, température inférieure à 5°C ou supérieure à 35°C.

Si l'appareil est installé sur un plancher en bois ou sur un « plancher flottant » (certains parquets ou planchers stratifiés, par exemple), placez-le sur un panneau en contreplaqué de 60 cm de largeur x 60 cm de longueur, et au minimum 3 cm d'épaisseur, préalablement fixé au sol.

Utilisez uniquement de nouveaux tuyaux pour relier l'appareil à l'alimentation d'eau. N'utilisez jamais de tuyaux usagés ; mettez-les au rebut.

Ne déplacez jamais l'appareil en le tenant par le plan de travail.

Raccordez le(s) tuyau(x) d'alimentation d'eau conformément aux règlements locaux de la compagnie de distribution d'eau.

Pour des modèles conçus pour un lavage à l'eau froide uniquement : Ne raccordez pas l'alimentation en eau chaude.

Pour les modèles avec arrivée d'eau chaude : la température de l'eau chaude à l'arrivée ne doit pas dépasser 60 °C.

Assurez-vous que les bouches de ventilation à la base de votre laveuse (selon le modèle) ne sont pas obstruées par de la moquette ou tout autre matériau.

La pression de l'eau doit être entre 0,1-1 MPa.

Si vous souhaitez installer une sècheuse au-dessus de votre lave-linge, vérifiez d'abord si cela est possible auprès du Service après-vente ou de votre détaillant. Une telle installation nécessite la fixation du sèche-linge sur le lave-linge à l'aide d'un kit de superposition adéquat, disponible auprès du Service après-vente ou de votre détaillant.

### ALIMENTATION ÉLECTRIQUE

Assurez-vous que la tension

spécifiée sur l'étiquette signalétique correspond à celle de votre résidence. Les plages d'alimentation électriques sont indiquées sur la plaque de signalisation.

La mise à la terre de l'appareil est obligatoire.

Pour que l'installation soit conforme à la réglementation en vigueur en matière de sécurité, un interrupteur omnipolaire avec un intervalle de contact minimum de 3 mm est requis.

Si le câble électrique est endommagé, il doit être remplacé par un câble identique. Le câble électrique ne doit être remplacé que par un technicien qualifié conformément aux directives du fabricant et aux normes de sécurité en vigueur. Adressez-vous à un Service après-vente agréé.

Une fois l'installation terminée, l'utilisateur ne doit plus pouvoir accéder aux composants électriques.

Le câble d'alimentation doit être suffisamment long pour permettre le branchement de l'appareil, une fois installé, à l'alimentation principale.

N'utilisez pas de rallonges.

Ne tirez pas sur le câble d'alimentation.

N'utilisez pas de multiprises si l'appareil est muni d'une fiche.

Pour les appareils dotés d'une fiche, si la fiche n'est pas adaptée à votre prise

de courant, contactez un technicien qualifié.

Évitez de toucher l'appareil si vous êtes mouillé, et ne l'utilisez pas si vous êtes pieds nus.

N'utilisez pas cet appareil si le câble d'alimentation ou la prise de courant sont endommagés, si l'appareil ne fonctionne pas correctement, ou s'il a été échappé ou endommagé. Ne plongez jamais le câble d'alimentation ou la prise dans l'eau. Gardez le câble loin des surfaces chaudes.

Lors de l'utilisation d'un disjoncteur à courant résiduel (RCCB), utilisez uniquement un modèle portant le symbole



### BRANCHEMENT ÉLECTRIQUE POUR LA GRANDE-BRETAGNE ET L'IRLANDE UNIQUEMENT

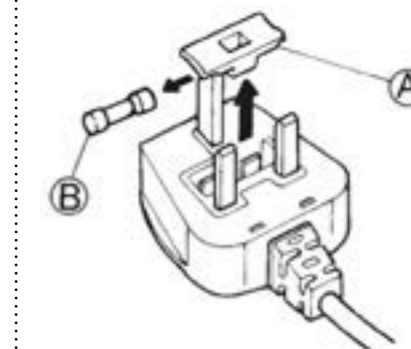

### Remplacement du fusible

Si le câble d'alimentation de cet appareil est équipé d'une fiche BS 1363A 13 A dont le fusible a sauté, remplacez ce dernier par un fusible de type A.S.T.A. agréé conforme à la norme BS 1362 et procédez comme suit :

1. Enlevez le couvercle du

fusible (A) et le fusible (B).

2. Insérez le fusible de rechange 13 A dans le couvercle du fusible.

3. Remplacez les deux éléments dans la prise électrique.

**Important :**

Le couvercle du fusible doit être remis en place chaque fois qu'un fusible est remplacé. En cas de perte, n'utilisez la fiche qu'après avoir remplacé le couvercle manquant.

Le code de couleur ou les mots en relief inscrits en couleur à la base de la fiche permettent d'identifier le couvercle adapté pour votre appareil.

Vous pouvez vous procurer des couvercles de fusible chez le marchand d'équipement électrique le plus proche.

#### **Pour la République d'Irlande uniquement**

Généralement, les informations fournies pour la Grande-Bretagne s'appliquent, mais un troisième type de fiche et de prise est également utilisé ; à 2 broches avec mise à la terre latérale.

#### **Prise de courant / fiche (valable pour les deux pays)**

Si la fiche de l'appareil ne correspond pas à votre prise de courant, veuillez contacter le Service après-vente pour la marche à suivre. N'essayez pas de remplacer la fiche vous-même. Cette procédure doit être exécutée par un technicien qualifié, conformément aux directives du fabricant et aux normes de sécurité locales en vigueur.

#### **UTILISATION CORRECTE**

N'utilisez que des détergents et/ou des produits additifs pour lave-linge/sécheuse destinés à un usage domestique.

Ne dépassez pas la charge maximale autorisée. Vérifiez la charge maximale autorisée dans le tableau des programmes.

Fermez le robinet lorsque l'appareil n'est pas utilisé.

N'utilisez pas de solvants (par exemple térébenthine, benzène), de détergents contenant des solvants, de la poudre à récurer, de détergents pour vitre ou tout usage, ou de liquides inflammables ; Ne lavez jamais des tissus imbibés avec du solvant ou des liquides inflammables dans le lave-linge.

#### **SÉCURITÉ DES ENFANTS**

Les enfants en bas âge (0-3 ans) et les jeunes enfants (3-8 ans) doivent être tenus à l'écart de l'appareil sauf s'ils sont constamment sous supervision.

Les enfants âgés de 8 ans et plus, ainsi que les personnes présentant des capacités physiques, sensorielles ou mentales réduites, ou ne possédant ni l'expérience ni les connaissances requises, peuvent utiliser cet appareil seulement s'ils sont supervisés, ou si une personne responsable leur a expliqué

l'utilisation sécuritaire et les dangers potentiels de l'appareil. Les enfants ne doivent pas jouer avec l'appareil. Le nettoyage et l'entretien ne doivent pas être exécutés par des enfants sans surveillance.

Gardez le matériel d'emballage (sacs en plastique, parties en polystyrène, etc.) hors de la portée des enfants.

#### **NETTOYAGE ET ENTRETIEN**

L'appareil doit être débranché avant d'effectuer une quelconque opération de nettoyage ou d'entretien. N'utilisez jamais d'appareil de nettoyage à vapeur.

# PROTECTION DE L'ENVIRONNEMENT

#### **ÉLIMINATION DES MATÉRIEAUX D'EMBALLAGE**

Les matériaux d'emballage sont entièrement recyclables comme l'indique le symbole de recyclage :



Les différentes parties de l'emballage doivent donc être jetées de manière responsable et en totale conformité avec les réglementations des autorités locales régissant la mise au rebut de déchets.

#### **MISE AU REBUT DES APPAREILS ÉLECTROMÉNAGERS USAGÉS**

Cet appareil est fabriqué avec des matériaux recyclables ou pouvant être réutilisés. Mettez-le au rebut en vous conformant aux réglementations locales en matière d'élimination des déchets.

Pour plus d'information sur le traitement et le recyclage des appareils électroménagers, contactez le service municipal compétent, le service de collecte des déchets ménagers ou le magasin où vous avez acheté l'appareil.

Cet appareil est certifié conforme à la Directive européenne 2012/19/UE relative aux déchets d'équipements électriques et électroniques (DEEE).

En s'assurant que l'appareil est mis au rebut correctement, vous pouvez aider à éviter d'éventuelles conséquences négatives sur l'environnement et la santé humaine, qui pourraient autrement être provoquées par une mise au rebut inappropriée du présent appareil.



Ce symbole sur le produit ou sur la documentation jointe indique qu'il ne doit pas être traité comme un déchet domestique, mais doit être remis à un centre de collecte spécialisé pour le recyclage des appareils électriques et électroniques.

# DÉCLARATION DE CONFORMITÉ

Cet appareil a été conçu, fabriqué et commercialisé conformément aux :

› objectifs de sécurité de la Directive « Basse Tension » 2006/95/CE (qui remplace la norme 73/23/ CEE et les amendements successifs) ;  
› normes de protection de la Directive « CEM » 2004/108/ EC. La garantie sur la sécurité du système électrique de cet appareil s'applique uniquement si l'appareil est correctement branché à un système de mise à la terre agréée.

Guide d'utilisation et entretien

# DESCRIPTION DU PRODUIT

## APPAREIL

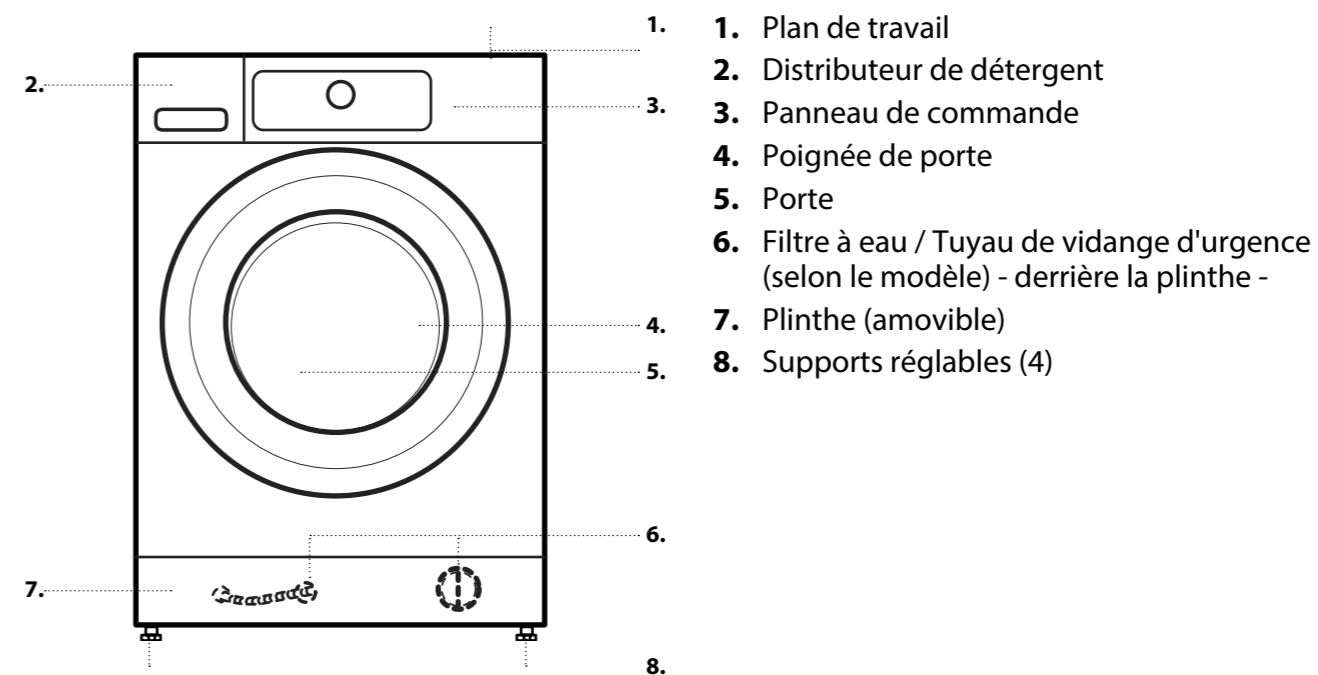

## DISTRIBUTEUR DE DÉTERGENT

### DOSAGE AUTOMATIQUE :

**IMPORTANT : Utiliser uniquement un détergent liquide** pour remplir les réservoirs de détergent (« 1 » et « 2 »); ne jamais utiliser un détergent en poudre.

#### 1. Réservoir 1

- Détergent générique liquide OU
- Détergent liquide spécifique (p. ex. pour les couleurs, le lainage, les vêtements de sport, etc.)

Quantité de remplissage maximum : 600 ml.

**IMPORTANT : Ne jamais verser d'assouplissant dans le Réservoir 1.**

#### 2. Réservoir 2

- Assouplissant OU
- Détergent liquide (liquide générique ou spécifique pour les couleurs, lainage, ou détergent pour vêtements de sport)

Quantité de remplissage maximum : 400 ml.

Choisissez votre configuration préférée parmi celles mentionnées dans la section DOSAGE AUTOMATIQUE – PREMIÈRE UTILISATION dans le GUIDE D'UTILISATION ET D'ENTRETIEN. Les étiquettes sur les trappes des réservoirs peuvent être tournées ou changées pour vous rappeler la configuration choisie.

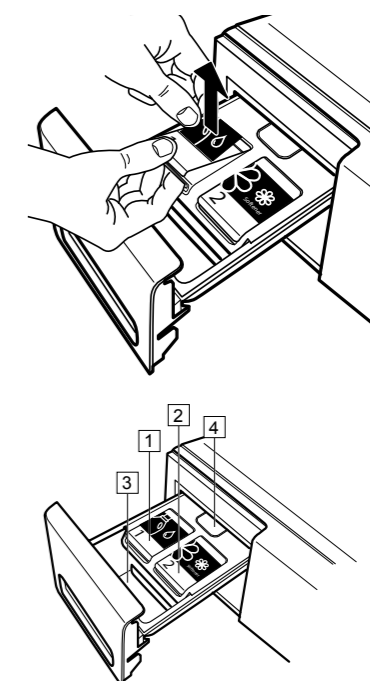

**DOSAGE MANUEL :****3. Compartiment pour détergent pour le dosage manuel**

- Lessive en poudre ou liquide
- Additifs

Si vous utilisez une lessive en poudre, assurez-vous de ne pas dépasser la marque « max » lors du remplissage.

**4. Relâchez la touche**

Appuyez vers le bas pour enlever le distributeur de lessive afin de le nettoyer.

**CONSEILS RELATIFS AU DÉTERGENT EN FONCTION DU TYPE DE LINGE**

Type de linge	Température réglable	Type de détergent recommandé
Linge blanc résistant	(froid-95°C)	Détergents pour grosse lessive
Linge blanc délicat	(froid-40°C)	Détergents doux à base d'eau de Javel et/ou agents de blanchiment optique
Couleurs nuancées claires/pastelles	(froid-60°C)	Détergents à base d'eau de Javel et/ou agents de blanchiment optique
Couleurs voyantes	(froid-60°C)	Détergents couleurs sans agent blanchissant / agents de blanchiment optique
Couleurs foncées/noires	(froid-60°C)	Détergents spéciaux pour linge noir / foncé

\* Trouvez un adoucisseur d'eau adéquat pour votre lave-linge sur [www.whirlpool.eu](http://www.whirlpool.eu)

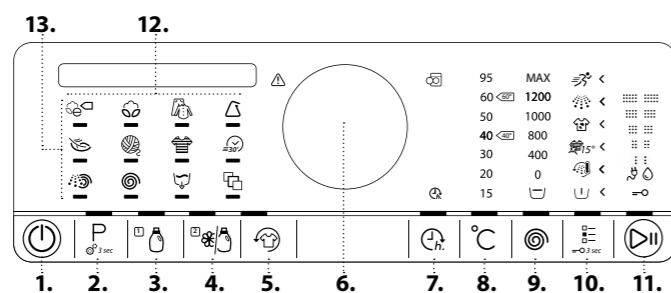
**PANNEAU DE COMMANDE**

- |   |  |
|---|--|
| <b>1.</b> Bouton Marche/arrêt<br>(s'il est maintenu : Réinitialisation/Vidange) | <b>7.</b> Touche Prêt dans   |
| <b>2.</b> Touche Programme  | <b>8.</b> Touche de réglage de la température                          |
| <b>3.</b> Dosage automatique / Réservoir 1                                      | <b>9.</b> Touche Vitesse d'essorage                                    |
| <b>4.</b> Dosage automatique / Réservoir 2                                      | <b>10.</b> Bouton Options<br>(s'il est maintenu : Verrouillage touche) |
| <b>5.</b> Touche Fraîch tambour   | <b>11.</b> Touche Départ / Pause                                       |
| <b>6.</b> Bouton<br>(tournez pour sélectionner et appuyez pour confirmer)       | <b>12.</b> Afficheur   |
|   | <b>13.</b> Espace programmes   |

**DONNÉES TECHNIQUES POUR LE BRANCHEMENT DE L'EAU****RACCORDEMENT DE L'EAU****ALIMENTATION D'EAU**

Froide

**ROBINET D'EAU**

raccord de tuyau fileté de 3/4"

**PRESSIION D'ALIMENTATION D'EAU MINIMALE**

100 kPa (1 bar)

**PRESSIION D'ALIMENTATION DE L'EAU MAXIMALE**

1000 kPa (10 bars)

## PORTE

Pour ouvrir la porte, tirez sur la poignée

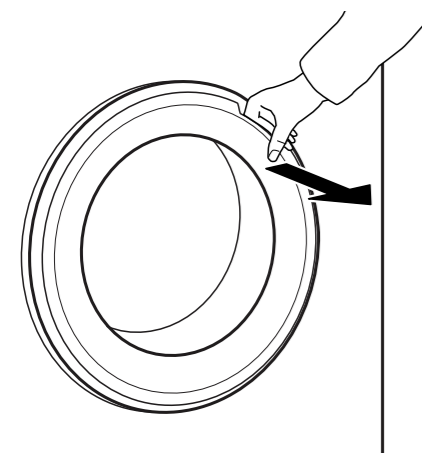

Pour fermer la porte, tenez la poignée et poussez-la jusqu'à ce qu'elle s'enclenche.

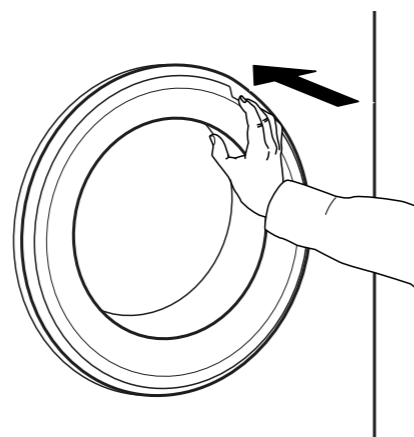

## LUMIÈRE DU TAMBOUR (selon le modèle)

- Lors de la sélection du programme : la lumière s'allume pour le chargement du linge
- Après le démarrage du programme, la lumière clignote pendant que la charge est évaluée.
- À la fin du programme, lorsque vous ouvrez

la porte, la lumière s'allume pour permettre le déchargement du linge. Elle s'éteint de nouveau pour économiser de l'énergie ; appuyez n'importe quelle touche pour l'allumer de nouveau.

## ACCESSOIRES

Communiquez avec notre Service après-vente pour vérifier si les accessoires suivants sont disponibles pour votre modèle de lave-linge (sècheuse)

### SOCLE

Peut être installé sous le lave-linge pour soulever l'appareil et permettre de le charger et décharger plus confortablement.

### KIT POUR SUPERPOSER

grâce auquel votre sècheuse peut être installée au-dessus du lave-linge pour économiser de l'espace et pour faciliter le chargement et déchargement de la sècheuse dans cette position plus élevée.

# COMMENT UTILISER L'APPAREIL

## PREMIÈRE UTILISATION

Si vous branchez le lave-linge, il s'allume automatiquement. Vous serez amené à régler la langue d'affichage souhaitée. Tournez le bouton pour sélectionner le langage souhaité, puis appuyez sur le bouton pour confirmer.



Par la suite, vous pouvez ajuster le réglage de la dureté de l'eau de votre lave-linge à la dureté de l'eau de votre région. Cette opération est recommandée pour optimiser la fonction « Aide au dosage ». Tournez le bouton pour choisir entre doux / moyen / dur et confirmez en appuyant sur le bouton.

Pour éliminer les résidus du processus de fabrication.

**1.** Sélectionnez le programme « coton » avec une température de 95°C.

**2.** Versez une petite quantité de détergent dans le compartiment de dosage manuel (II) du distributeur de détergent (au maximum 1/3 de la quantité de détergent recommandée par le fabricant pour le linge légèrement sale). Désactivez les touches pour le Dosage automatique (Réservoir 1 et Réservoir 2) : appuyez jusqu'à ce que le voyant de la touche s'éteigne.

**3.** Démarrez le programme sans ajouter de linge.

Voir la section UTILISATION QUOTIDIENNE pour la sélection et le démarrage d'un programme.

### FONCTION DOSAGE AUTOMATIQUE

Le distributeur de détergent du lave-linge comprend deux réservoirs pour la distribution automatique de détergent liquide et d'assouplissant.

Avant d'utiliser cette fonction, suivez les directives dans le GUIDE D'UTILISATION ET D'ENTRETIEN – PREMIÈRE UTILISATION pour :

**1. Régler le bon niveau de dureté de l'eau**

**2. Régler le contenu du Réservoir 2.** Pas défaut, le détergent (votre détergent principal) est versé dans le Réservoir 1, et l'assouplissant est versé dans le Réservoir 2. Si vous n'utilisez pas d'assouplissant, vous pouvez utiliser le Réservoir 2 pour un autre détergent.

**3. Vérifiez/ajustez les quantités de dosage pré réglées.**

Par défaut, le système est ajusté pour les valeurs de dosage suivantes :

- 80 ml de détergent pour le Réservoir 1
- 30 ml d'assouplissant pour le Réservoir 2

Vous devez ajuster les valeurs de dosage pré réglées aux valeurs de dosage indiquées sur les contenants de détergent et d'assouplissant que vous avez l'intention d'utiliser.

Après avoir réglé la fonction Dosage automatique, remplissez les réservoirs avec le liquide approprié, et installez les étiquettes correspondantes sur les réservoirs en suivant les directives du GUIDE D'UTILISATION ET D'ENTRETIEN / DOSAGE AUTOMATIQUE – PREMIÈRE UTILISATION.



# UTILISATION QUOTIDIENNE

## TRIER VOTRE LINGE

### 1. ASSUREZ-VOUS QUE LES POCHE SONT VIDES

- La monnaie, les épingles, etc. peuvent endommager votre linge et les pièces du lave-linge.
- Des articles comme des mouchoirs en papier vont se déchirer en petits morceaux et devront être enlevés à la main après le lavage.



### 2. FERMEZ LES FERMETURES À GLISSIÈRE, ATTACHEZ LES BOUTONS ET LES CROCHETS. ATTACHEZ LES CEINTURES ET LES RUBANS ENSEMBLE.

- Lavez les petits articles (p. ex. bas en nylon, ceintures) et le linge avec agrafes (p. ex. soutien-gorge) dans un sac à linge ou dans une taie d'oreiller avec fermeture à glissière. Retirez tous les crochets de rideaux ou placez les rideaux avec leurs crochets dans un sac de coton.

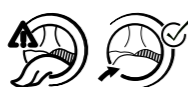

### 3. TYPE DE TEXTILE / SYMBOLE D'ÉTIQUETTE D'ENTRETIEN

- Articles en coton, fibres mixtes, d'entretien facile/synthétique, laine, lavable à la main.
- Couleur  
Séparez le linge de couleur du linge blanc. Lavez séparément le linge de couleur neuf.
  - Taille  
Lavez les articles de taille différente ensemble afin d'améliorer l'efficacité du lavage et la répartition du linge à l'intérieur du tambour.
  - Délicats  
Lavez les articles délicats séparément ; ils demandent un cycle délicat.

## COMMENT UTILISER LE LAVE-LINGE

### 1. CHARGER LE LINGE

- Ouvrez la porte et chargez le linge. Insérez le linge, un morceau à la fois, dans le tambour, sans surcharger l'appareil. Respectez les poids de chargement indiqués dans le tableau des programmes. Surcharger le lave-linge ne donnera pas de bons résultats et froissera les vêtements.



### 2. FERMER LA PORTE

- Assurez-vous qu'aucun morceau de linge ne reste coincé entre la porte et le joint de porte.
- Fermez la porte et assurez-vous d'entendre l'emboîtement.



### 3. OUVRIR ROBINET D'EAU

- Assurez-vous que le lave-linge est branché au réseau d'alimentation électrique.
- Ouvrez le robinet d'eau.



### 4. ALLUMEZ LE LAVE-LINGE

- Appuyez sur la touche « Marche/Arrêt » jusqu'à ce que la touche Programme s'illumine. Le panneau de commande s'illumine et l'appareil émet un son. Le lave-linge est maintenant prêt à fonctionner.
- Le dernier programme que vous avez utilisé apparaît sur le panneau de commande.



### 5. RÉGLEZ LE PROGRAMME SOUHAITÉ

#### MODE GUIDÉ

Le voyant de la touche vous guidera lors du réglage du programme dans l'ordre suivant : sélection du programme / température / vitesse d'essorage / options. Dès la confirmation d'une sélection par la pression du bouton, le voyant passe à la phase suivante.

#### Sélection du programme

Assurez-vous que la touche Programme s'illumine. Tournez le bouton pour sélectionner le programme souhaité. Le voyant pour le programme sélectionné s'illumine, le



programme et la durée par défaut apparaissent sur l'afficheur.

Appuyez sur le bouton pour confirmer le programme souhaité. La charge de linge maximale possible, pour le programme sélectionné, apparaît sur l'afficheur.

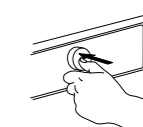
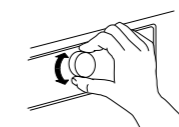

Trouvez de plus amples informations sur les programmes dans la section PROGRAMMES, OPTIONS ET FONCTIONS et dans le Guide d'utilisation quotidienne.

#### Modifiez la température au besoin

Si vous désirez modifier la température indiquée sur l'afficheur, assurez-vous que la touche de réglage de la température. Tournez le bouton pour sélectionner la température souhaitée, puis appuyez sur le bouton pour confirmer

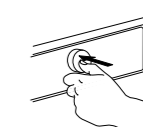
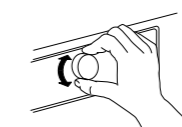

#### Modifiez la vitesse d'essorage au besoin

Si vous désirez modifier la vitesse d'essorage indiquée sur l'afficheur, assurez-vous que la touche Essorage s'illumine. Tournez le bouton pour sélectionner la vitesse d'essorage souhaitée, ou Arrêt cuve pleine, et appuyez sur le bouton pour confirmer.

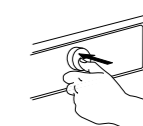
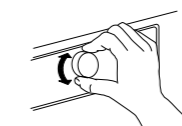

Si vous sélectionnez la vitesse d'essorage « 0 », le programme se termine avec la vidange de l'eau de rinçage. Il n'y aura pas d'essorage final.

Si vous sélectionnez « Arrêt cuve pleine », le programme s'arrête après le cycle de rinçage. Le linge trempe dans la dernière eau de rinçage. Vous trouverez de plus amples informations à la section PROGRAMMES, OPTIONS ET FONCTIONS / Arrêt cuve pleine

## Sélectionner des options au besoin

Si vous souhaitez sélectionner des options supplémentaires, assurez-vous que la touche Options s'illumine. Les options sélectionnables pour le programme sont indiquées par des flèches. Tournez le bouton pour sélectionner les options souhaitées. Le symbole de l'option sélectionnée clignote.

Appuyez sur le bouton pour la confirmer. Le symbole de l'option s'illumine et reste allumé.



Certaines options ne peuvent pas être utilisées en même temps. Lorsque vous sélectionnez une option, les options qui ne peuvent être utilisées en même temps se désactivent automatiquement. Certaines options / fonctions peuvent être sélectionnées en appuyant directement sur la touche :



Si une option n'est pas disponible pour le programme, elle s'éteint automatiquement lorsque vous appuyez sur la touche. Pour plus d'information, reportez-vous à la section PROGRAMMES ET OPTIONS.

## MODE INDIVIDUEL

Une fois le lave-linge allumé, vous n'êtes pas tenu de suivre le **MODE GUIDÉ**.

Vous êtes libre de choisir l'ordre de réglage du programme. Pour effectuer un réglage, appuyez d'abord sur la touche appropriée puis tournez le bouton pour sélectionner avant de l'enfoncer pour confirmer.

La plage de températures, de vitesses d'essorage et les options dépendent du programme sélectionné. Il est donc recommandé de commencer le réglage par la sélection du programme.

## 6. AJOUTER DU DÉTERGENT

- Si vous désirez ajouter du détergent **manuellement**, tirez le distributeur et ajoutez du détergent (et des additifs) maintenant, comme mentionné dans la section DISTRIBUTEUR DE DÉTERGENT. Respectez les doses recommandées sur l'emballage du détergent. Si

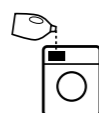

vous avez sélectionné PRÉLAVAGE ou PRÊT DANS, suivez les directives de la section PROGRAMMES ET OPTIONS, et FONCTIONS.

Fermez ensuite soigneusement le distributeur de détergent.

- Si vous désirez que le lave-linge ajuste la quantité de détergent **automatiquement**, simplement vous assurer que la fonction Dosage automatique est activée (voir la section OPTIONS, FONCTIONS, ET VOYANTS/Dosage automatique). Le détergent est ajouté par le système de Dosage automatique après le démarrage du programme. Pour obtenir un bon dosage, assurez-vous que le système de Dosage automatique est réglé pour votre détergent / assouplisseur (voir DOSAGE AUTOMATIQUE/ UTILISATION QUOTIDIENNE).

Le bon dosage de détergent / additifs est important pour

- optimiser la propreté
- éviter les résidus déplorables sur votre linge causé par un surplus de détergent
- économiser de l'argent en évitant les surplus de détergent
- protéger le lave-linge en prévenant la formation de dépôts calcaires sur les composantes
- respecter l'environnement en évitant des répercussions négatives pour l'environnement

## 7. DÉMARRER LE PROGRAMME

- Appuyez sur « Départ/Pause » jusqu'à ce que la touche s'illumine et reste allumée; le programme démarre. 
- Le tambour tourne et la charge est détectée. L'afficheur confirme la phase de détection de la charge et le panneau de commande s'anime.
- Le temps qu'il reste au programme, indiqué sur l'afficheur, peut varier. Des facteurs comme une charge de linge déséquilibrée ou la formation de mousse peuvent influencer la durée du programme. Chaque fois que la durée d'un programme est recalculée, l'écran confirme la détection, et l'afficheur du panneau de commande s'anime.
- Si le lave-linge détecte un déséquilibre dans la charge de linge, il tente automatiquement de l'équilibrer. L'écran indique que le lave-linge tente d'équilibrer la charge.

Consultez la section Dépannage pour de plus amples informations sur le déséquilibre de la charge de linge.

## 8. MODIFIEZ AU BESOIN LES RÉGLAGES D'UN PROGRAMME EN COURS

Il est possible de modifier les réglages lorsqu'un programme est en cours. Les modifications seront appliquées, à condition que la phase du programme en question ne soit encore terminée.

- Appuyez sur la touche appropriée (par exemple la touche « Vitesse d'essorage » pour modifier la vitesse d'essorage). La valeur clignotera pendant quelques secondes.
- Pendant le clignotement, vous pouvez modifier le réglage en tournant le bouton. Si la valeur cesse de clignoter avant que vous ne l'ayez réglée, appuyez de nouveau sur la touche.

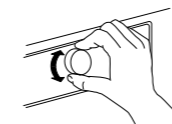

- Appuyez sur le bouton pour confirmer. Si vous ne confirmez pas, le nouveau réglage sera confirmé automatiquement - le réglage modifié cesse de clignoter.

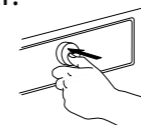

Le programme se mettra en marche automatiquement lorsque vous aurez terminé les modifications au réglage. Pour éviter qu'un programme en cours ne soit modifié par accident (par un enfant par exemple), utilisez la « Clé de verrouillage »  (voir le paragraphe PROGRAMMES, OPTIONS ET FONCTIONS).



Pour modifier les réglages d'un programme en cours vous pouvez aussi

- Appuyez sur la touche « Départ/Pause » pour interrompre le programme 
- Modifiez les réglages
- Appuyez à nouveau sur la touche « Départ/Pause » pour reprendre le programme.

Si vous avez modifié le programme, n'ajoutez pas de détergent pour le nouveau programme.

## 9. INTERROMPRE UN PROGRAMME EN COURS ET OUVRIR LA PORTE AU BESOIN



Après le lancement du programme, l'afficheur indique jusqu'à quel moment le programme peut être interrompu pour ajouter des vêtements.

- Appuyez « Départ/Pause » pour interrompre le programme en cours 
- Si le niveau d'eau ou la température n'est pas trop élevé, le voyant « porte ouverte » s'illumine. Vous pouvez ouvrir la porte pour, par exemple, ajouter du linge ou enlever du linge qui aurait été chargé par erreur. 
- Appuyez sur la touche « Départ/Pause » pour poursuivre le programme.

## 10. RÉINITIALISER UN PROGRAMME EN COURS, SI NÉCESSAIRE











- Appuyez sur le bouton « Marche/Arrêt » jusqu'à ce que l'afficheur indique que le programme est annulé. L'eau se vidange. Le programme se termine et la porte se déverrouille. 













## 11. ÉTEINDRE LE LAVE-LINGE À LA FIN DU PROGRAMME









- L'afficheur indique que le cycle est terminé et le voyant « Porte ouverte » s'illumine – vous pouvez retirer votre linge. 
- Appuyez sur « Marche/Arrêt » pour éteindre le lave-linge. Si vous ne l'éteignez pas, le lave-linge s'éteint automatiquement au bout d'un quart d'heure environ au terme du programme, dans un souci d'économie d'énergie. 
- Laissez la porte entrouverte, de manière à faire sécher l'intérieur du lave-linge.







# PROGRAMMES ET OPTIONS

Respectez les consignes indiquées sur l'étiquette d'entretien du linge pour sélectionner le programme approprié.

PROGRAMME	Genre de lavage et recommandations	Étiquettes d'entretien	Réglages
<b>Coton Éco</b>	 Linge en coton moyennement sale. À 40 et 60°C, programme régulier pour le coton, et le plus économique en termes de consommation d'eau et d'énergie. Les valeurs utilisées se retrouvent sur l'étiquette énergétique.		CHARGE MAX. <b>max</b> PLAGE DE TEMPÉRATURE <b>Froide à 60°C</b> VITESSE D'ESSORAGE MAX <b>max</b> OPTIONS DISPONIBLES <b>Rinçage intensif, Rapide, Couleurs 15°, Fraîch tambour</b>
<b>COTON</b>	 Serviettes, sous-vêtements, nappes, draps, etc., en coton résistant et en lin, de moyennement à très sales.		CHARGE MAX. <b>max</b> PLAGE DE TEMPÉRATURE <b>Froide à 95°C</b> VITESSE D'ESSORAGE MAX <b>max</b> OPTIONS DISPONIBLES <b>Prélavage, Rinçage chaud, Très sale, Rinçage intensif, Rapide, Couleurs 15°, Fraîch tambour</b>
<b>MIXTE</b>	 Linge résistant en coton, lin, fibres artificielles et mélanges de ces matières, de légèrement à moyennement sale. Programme efficace d'une heure. Seulement laver ensemble le linge de couleurs semblables.	 	CHARGE MAX. <b>6,0 kg</b> PLAGE DE TEMPÉRATURE <b>Froide à 40°C</b> VITESSE D'ESSORAGE MAX <b>max</b> OPTIONS DISPONIBLES <b>Rinçage chaud, Rinçage intensif, Rapide, Couleurs 15°, Fraîch tambour</b>
<b>SYNTHÉTIQUE</b>	 Articles moyennement sales en fibres artificielles (comme le polyester, le polyacrylique, la viscose, etc.) ou leurs mélanges avec du coton.		CHARGE MAX. <b>3,5 kg</b> PLAGE DE TEMPÉRATURE <b>Froide à 60°C</b> VITESSE D'ESSORAGE MAX <b>max</b> OPTIONS DISPONIBLES <b>Prélavage, Très sale, Rinçage intensif, Rapide, Couleurs 15°, Fraîch tambour</b>
<b>DÉLICAT</b>	 Linge fin en tissu délicat, demandant un traitement doux.		CHARGE MAX. <b>2,5 kg</b> PLAGE DE TEMPÉRATURE <b>Froide à 40°C</b> VITESSE D'ESSORAGE MAX <b>1000</b> OPTIONS DISPONIBLES <b>Prélavage, Rapide, Couleurs 15°, Fraîch tambour</b>

PROGRAMME	Genre de lavage et recommandations	Étiquettes d'entretien	Réglages
<b>LAINÉ</b>	 Lainages portant l'étiquette « Woolmark » et lavables à la machine, ainsi que les vêtements de soie, le lin, la laine, et la viscose lavable à la main uniquement. Respectez les recommandations du fabricant figurant sur l'étiquette d'entretien.	 	CHARGE MAX. <b>2,0 kg</b> PLAGE DE TEMPÉRATURE <b>Froide à 40°C</b> VITESSE D'ESSORAGE MAX <b>1000</b> OPTIONS DISPONIBLES <b>Rapide, Couleurs 15°, Fraîch tambour</b>
<b>RAPIDE 30'</b>	 Le linge légèrement sale et sans taches, fait de coton et/ou synthétique. Programme Fraîcheur.	 	CHARGE MAX. <b>3,0 kg</b> PLAGE DE TEMPÉRATURE <b>Froide à 30°C</b> VITESSE D'ESSORAGE MAX <b>max</b> OPTIONS DISPONIBLES <b>Couleurs 15, Fraîch tambour</b>
<b>COULEURS</b>	 Linge de peu à moyennement sale en coton, synthétique et leurs mélanges ; également délicat. Aide à protéger les couleurs de votre linge. Assurez-vous d'utiliser un détergent adapté aux couleurs de votre linge.	  	CHARGE MAX. <b>6,0 kg</b> PLAGE DE TEMPÉRATURE <b>Froide à 60°C</b> VITESSE D'ESSORAGE MAX <b>1000</b> OPTIONS DISPONIBLES <b>Prélavage, Très sale, Rapide, Couleurs 15°</b>
<b>ESSORAGE</b>	 Programme d'essorage intensif séparé. Idéal pour le linge résistant.		CHARGE MAX. <b>max</b> PLAGE DE TEMPÉRATURE <b>Froide</b> VITESSE D'ESSORAGE MAX <b>max</b> OPTIONS DISPONIBLES <b>"Fraîch tambour"</b>
<b>RINÇAGE ESSOR.</b>	 Programmes de rinçage et d'essorage intensif séparés. Idéal pour le linge résistant.		CHARGE MAX. <b>max</b> PLAGE DE TEMPÉRATURE <b>Froide</b> VITESSE D'ESSORAGE MAX <b>max</b> OPTIONS DISPONIBLES <b>"Rinçage intensif, Fraîch tambour"</b>
<b>VIDANGE</b>	 Un programme séparé pour vidanger l'eau sans essorage. Peut être sélectionné si vous avez utilisé l'option Arrêt cuve pleine et que vous désirez vidanger l'eau sans essorer le linge mouillé. Comme alternative au programme de vidange, vous pouvez sélectionner la vitesse d'essorage « 0 » pour terminer l'Arrêt cuve pleine sans essorage. Adéquat pour le linge délicat comme la lingerie fine ou les rideaux en tissus légers.		

PROGRAMME	Genre de lavage et recommandations	Étiquettes d'entretien	Réglages
<b>PROGRAMMES SPÉCIAUX</b> 	Pour accéder à un des programmes suivants, sélectionnez et confirmez le réglage pour les programmes spéciaux. Tournez ensuite le bouton pour sélectionner un des huit programmes suivants; l'afficheur indique le nom du programme. Appuyez sur le bouton pour confirmer le programme souhaité.		
<b>CHEMISES</b>	Chemises, chemisiers, et vêtements de travail délicats faits de coton, synthétiques, ou leurs mélanges. Permet un traitement délicat de la lingerie fine.	 	CHARGE MAX. <b>2,5 kg</b> PLAGE DE TEMPÉRATURE <b>Froide à 40°C</b> VITESSE D'ESSORAGE MAX <b>1000 tr/min</b> OPTIONS DISPONIBLES <b>Prélavage, Couleurs 15°, Rapide, Fraîch tambour</b>
<b>COUETTE</b>	Les gros articles comme les sacs de couchage, les couvertures lavables, tapis de salle de bain, oreillers, et les duvets en plumes ou matériel synthétique. Adapté pour le lavage et l'essorage de gros articles. Respectez les directives du fabricant figurant sur l'étiquette d'entretien	 	CHARGE MAX. <b>3,0 kg</b> PLAGE DE TEMPÉRATURE <b>Froide à 60°C</b> VITESSE D'ESSORAGE MAX <b>1000 tr/mn</b> OPTIONS DISPONIBLES <b>Prélavage, Rinçage intensif, Rinçage chaud, Couleurs 15°, Rapide, Fraîch tambour</b>
<b>LINGE DE LIT</b>	Les draps et taies blancs ou de couleurs, faits de coton et fibres synthétiques, ou un mélange des deux. Ce programme réduit les microbes et lave en douceur, y compris le linge de lit délicat. Un rinçage en profondeur permet d'éliminer les résidus de détergent et de pollen. Utilisez de préférence un détergent en poudre pour ce programme.	 	CHARGE MAX. <b>3,5 kg</b> PLAGE DE TEMPÉRATURE <b>Froide à 95°C</b> VITESSE D'ESSORAGE MAX <b>max</b> OPTIONS DISPONIBLES <b>Prélavage, Rinçage intensif, Rinçage chaud, Couleurs 15°, Rapide, Fraîch tambour</b>
<b>CACHEMIRE</b>	Les vêtements en cachemire de haute qualité lavable à la machine ou à la main. Utilisez un détergent liquide pour le lainage. Respectez les directives du fabricant figurant sur l'étiquette d'entretien.		CHARGE MAX. <b>2,0 kg</b> PLAGE DE TEMPÉRATURE <b>Froide à 40°C</b> VITESSE D'ESSORAGE MAX <b>400 tr/min</b> OPTIONS DISPONIBLES <b>Rapide, Couleurs 15°, Fraîch tambour</b>

PROGRAMME	Genre de lavage et recommandations	Étiquettes d'entretien	Réglages
<b>SPORT</b>	Vêtements de sport en jersey de coton ou microfibres, moyennement sales. Ce programme comprend un cycle de prélavage - vous pouvez également ajouter du détergent dans le compartiment de prélavage pour laver les vêtements de sport sales. N'utilisez pas d'assouplissant; il peut endommager la fibre spandex souvent présente dans le vêtement de sport.	 	CHARGE MAX. <b>3,5 kg</b> PLAGE DE TEMPÉRATURE <b>Froide à 40°C</b> VITESSE D'ESSORAGE MAX <b>max</b> OPTIONS DISPONIBLES <b>Prélavage, Rinçage intensif, Couleurs 15°, Rapide, Fraîch tambour</b>
<b>JEANS</b>	Les jeans et autres vêtements, comme les pantalons et les vestes, conçus de matériel en jean robuste, moyennement sales. Pour les vêtements en jean foncé, l'utilisation d'un détergent spécial pour linge foncé est recommandée.		CHARGE MAX. <b>5,0 kg</b> PLAGE DE TEMPÉRATURE <b>Froide à 60°C</b> VITESSE D'ESSORAGE MAX <b>max</b> OPTIONS DISPONIBLES <b>Prélavage, Très sale, Rinçage intensif, Rinçage chaud, Couleurs 15°, Rapide, Fraîch tambour</b>
<b>ARTICLES DE BÉBÉ</b>	Les articles de bébé moyennement sale faits de coton et/ou lin. L'eau savonneuse est soigneusement rincée, protégeant ainsi la peau sensible du bébé.		CHARGE MAX. <b>5,0 kg</b> PLAGE DE TEMPÉRATURE <b>Froide à 60°C</b> VITESSE D'ESSORAGE MAX <b>max</b> OPTIONS DISPONIBLES <b>Rinçage intensif, Couleurs 15°, Rapide, Fraîch tambour</b>
<b>PETITE CHARGE</b>	Linge en coton et/ou en fibres synthétiques en tissus solides. Idéal pour laver une petite charge de linge de façon économique. Prétraitement des taches recommandé. Ne conviens pas au linge délicat.	 	CHARGE MAX. <b>1,0 kg</b> PLAGE DE TEMPÉRATURE <b>Froide à 40°C</b> VITESSE D'ESSORAGE MAX <b>max</b> OPTIONS DISPONIBLES <b>Rinçage intensif, Couleurs 15°, Rapide, Fraîch tambour</b>

## OPTIONS DISPONIBLES AVEC LA TOUCHE OPTIONS



Le tableau des programmes permet une vue d'ensemble des combinaisons de programmes et d'options disponibles. Les

combinaisons de programmes et d'options ne sont pas toutes disponibles. De plus, certaines options ne peuvent pas être

combinées. Dans ce cas, le voyant de l'option qui n'est pas combinable clignote et s'éteint, et un signal sonore se fait entendre.

### PRÉLAVAGE



Ajoute une phase de prélavage au programme de lavage sélectionné. Pour le linge très sale (contenant du sable ou de la terre, par exemple).  
– Bien secouez le linge avant de le charger dans le tambour.

- manuellement : avant de démarrer le programme, ajoutez la quantité de lessive pour la phase de prélavage directement dans le tambour en utilisant une capsule de lessive.

Pour ajouter du détergent à la phase de prélavage

- automatiquement : assurez-vous que le système de dosage automatique est activé (voir FONCTIONS / Dosage automatique)

### RINÇAGE CHAUD



Le cycle de rinçage se termine avec un rinçage chaud qui détend les fibres du tissu avant de passer à un court cycle d'essorage délicat.

Procure une agréable sensation de chaleur lorsque le linge est retiré peu de temps après la fin du programme.

### COULEURS 15



Aide à protéger les couleurs de votre linge en le lavant à l'eau froide (15°C). Économise l'énergie utilisée pour le réchauffer l'eau tout en garantissant un bon résultat.

Assurez-vous que votre détergent est adéquat pour le lavage à l'eau froide (15 ou 20°C).

Pas disponible pour le coton à 95 °C.

Adapté pour du linge de couleur, peu sale, et sans taches.

### TRÈS SALE



Aide à nettoyer le linge très sale et taché en optimisant l'efficacité des additifs pour le détachage. Ajouter une quantité appropriée de détachant (en poudre) dans le compartiment de lavage principal avec le détergent. n'utilisez que du détergent en poudre avec cette option. Respectez le dosage recommandé par le fabricant. Peut prolonger la durée du

programme jusqu'à 15 minutes. **IMPORTANT** : Adéquat pour l'utilisation de détachants et agents de blanchiment à base d'oxygène. **N'utilisez pas de chlore ou d'agents de blanchiment perborates.**

### RINÇAGE INTENSIF



Aide à prévenir le dépôt de résidus de détergent sur le linge en prolongeant le cycle de rinçage. Particulièrement adapté pour laver le linge de bébé, pour les personnes souffrant d'allergies, et pour les régions avec de l'eau douce.

### RAPIDE



Permet un lavage plus rapide. Réduit la durée du programme tout en garantissant un bon résultat. Recommandée uniquement pour le linge légèrement sale. Pas disponible pour le lavage Coton à 95 °C.

## OPTIONS DIRECTEMENT SÉLECTIONNABLES EN APPUYANT SUR LA TOUCHE RELATIVE

### SOINS FRAÎCHEUR



Aide à maintenir votre linge frais si vous ne pouvez le décharger immédiatement après le programme.

Le lave-linge fait tourner périodiquement le linge pendant quelques minutes après la fin du programme. Cette rotation peut

durer jusqu'à 6 heures après la fin du programme de lavage. Vous pouvez l'arrêter à tout moment en appuyant sur n'importe quelle touche; la porte se déverrouille et vous pouvez retirer votre linge.

### TEMPÉRATURE



Si vous souhaitez modifier la température, appuyez sur la touche de réglage de la température, tournez le bouton pour sélectionner la température souhaitée, et confirmez en appuyant sur le bouton.

Si vous allumez le lave-linge, le dernier programme utilisé et la dernière température choisie apparaissent sur le panneau de commande. Si vous modifiez le programme, la température par défaut pour le programme sélectionné sera indiquée sur l'afficheur.

### ESSORAGE



Si vous souhaitez modifier la vitesse d'essorage, appuyez sur la touche Essorage, tournez le bouton pour sélectionner la vitesse d'essorage, et confirmez en appuyant sur le bouton. Si vous sélectionnez « 0 » comme vitesse d'essorage, l'eau de rinçage va se vidanger à la fin du programme et il n'y aura pas de dernier cycle d'essorage.

Si vous allumez le lave-linge, le dernier programme utilisé et la dernière vitesse d'essorage choisie apparaissent sur le panneau de commande. Si vous modifiez le programme, la vitesse d'essorage par défaut pour le programme sélectionné s'affichera sur l'afficheur.

### ARRÊT CUVE PLEINE



Pour éviter un dernier essorage automatique du linge à la fin du programme. Le linge reste dans la dernière eau de rinçage, le programme ne continue pas. L'afficheur indique lorsque le lave-linge a atteint le cycle Arrêt cuve pleine.

Adéquat pour le linge délicat qui ne doit pas être essoré, ou qui doit être essoré à une vitesse d'essorage inférieure.

Ne pas utiliser avec la soie.

Pour terminer l'option « Arrêt cuve pleine », choisir entre :

- vidanger l'eau sans essorage : tournez le bouton pour sélectionner la vitesse d'essorage « 0 » et appuyez sur « Départ/Pause » : l'eau est vidangée et le programme se termine
- essorage du linge : la vitesse d'essorage par défaut clignote - lancez le cycle d'essorage en appuyant sur « Départ/Pause ». Ou sélectionnez une autre vitesse d'essorage en tournant le bouton, appuyez pour confirmer, et appuyez sur « Départ/Pause » pour lancer le cycle d'essorage

# FONCTIONS

## MARCHE/ARRÊT



**Pour allumer le lave-linge :** appuyez sur la touche « Départ/Pause » jusqu'à ce que la touche s'illumine.

**Pour annuler un programme en cours :** Appuyez sur le bouton jusqu'à ce que l'afficheur indique que le programme est annulé; le lave-linge va exécuter un cycle de vidange pour terminer le programme.

**Pour éteindre le lave-linge à la fin du programme :** appuyez sur la touche jusqu'à ce que le voyant s'éteigne.

## BOUTON

- Pour sélectionner et confirmer les programmes et les options
- Tournez pour sélectionner

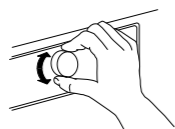

- Appuyez pour confirmer

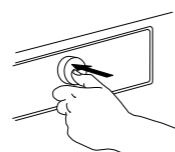

## DÉPART/PAUSE



- Pour lancer un programme après avoir complété vos réglages

- Pour interrompre un programme en cours
- Pour redémarrer un programme interrompu

## VERROUILLAGE

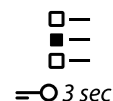

Cette fonction vous permet de verrouiller les touches et le bouton du panneau de commande pour prévenir les opérations démarrées par accident, par exemple par de jeunes enfants.

Le lave-linge doit être allumé.

Appuyez sur la touche Option pendant au moins 3 secondes;

l'afficheur indique que les touches sont verrouillées.



Le bouton et les touches sont maintenant verrouillés. La seule fonction encore active est le bouton « Marche/Arrêt » pour éteindre le lave-linge. – La clé de verrouillage demeure active même si vous éteignez et rallumez le lave-linge.

Pour déverrouiller les touches et le bouton, appuyez sur la touche Option pendant au moins 3 secondes, jusqu'à ce que l'afficheur indique que les touches sont déverrouillées.

## DOSAGE AUTOMATIQUE

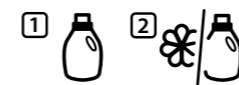

Voir la section Dosage automatique - Première utilisation / Utilisation quotidienne.

## PRÊT DANS



Diffère l'heure de la fin de votre programme. Permet de profiter d'un taux d'énergie plus économique (p. ex. durant la nuit), ou d'avoir le lavage prêt à un temps déterminé. Ne pas utiliser de détergent liquide avec cette fonction.

Choisissez un délai allant jusqu'à 23:30 heures.

- Sélectionnez le programme, la température et les options souhaités.
- Appuyez la touche « Prêt dans » - le symbole sur la touche clignote.

- Tournez le bouton pour sélectionner un délai allant jusqu'à 23:30 heures, qui sera affiché à l'écran. Appuyez sur le bouton pour confirmer le délai. Le symbole de la touche Prêt dans s'illumine et reste illuminé.

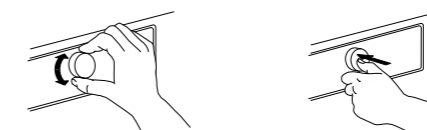

## RÉGLAGES



Les réglages suivants peuvent être modifiés :

Langue d'affichage / tonalité des touches / alerte de fin de cycle / contraste de l'afficheur / dureté de l'eau / aide au dosage (ajuste la quantité de détergent que vous utilisez) / mode éco (éteint automatiquement la fonction à la fin du programme) / réglages du fabricant par défaut.

- Appuyez sur la touche Programme pour au moins 3 secondes.
- Tournez le bouton pour

- Lorsque vous avez terminé vos réglages, appuyez sur « Départ/Pause » - le voyant de la touche s'illumine et reste illuminé. L'afficheur indique le compte à rebours jusqu'à la fin du programme. La porte se bloque.
  - Après la phase d'attente, le programme est lancé automatiquement. L'afficheur indique ensuite le temps qu'il reste au programme.
- Pour annuler le départ différé
- appuyez sur « Départ/Pause » pour annuler le délai; pour lancer le programme sélectionné immédiatement, appuyez sur « Départ/Pause » de nouveau
  - ou appuyez sur « Marche/Arrêt » pour annuler le réglage du programme.



## VOYANTS



### LA PORTE PEUT ÊTRE OUVERTE

Le voyant s'allume

- avant le démarrage du programme
- lorsque le programme est suspendu et que le niveau d'eau n'est pas trop haut ou que le linge n'est pas trop chaud durant ce cycle du programme
- lorsqu'un programme est terminé et que le linge peut être enlevé

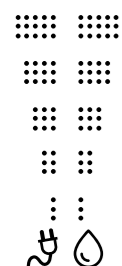

### ÉCRAN ÉNERGIE / EAU

Donne de l'information sur la consommation d'énergie et d'eau pour le programme sélectionné. Moins le voyant s'allume, plus économique est le programme. Peut toujours être activé après la phase de détection de la charge.

### DÉTARTRAGE

Un message vous rappellera à intervalle régulier de détartre le lave-linge. Trouvez un détartreur approprié pour votre lave-linge (WPRO) sur [wpro.eu](http://wpro.eu)  
Pour annuler le rappel sur l'afficheur appuyez sur le bouton.

### PANNE :

Consultez la section Dépannage pour de plus amples informations.

## FONCTION DOSAGE AUTOMATIQUE : DOSAGE AUTOMATIQUE DU DÉTERGENT / ASSOUPLEISSANT

### DOSAGE AUTOMATIQUE :

#### 1. Réservoir 1

- Détergent liquide générique  
OU
- Détergent liquide spécifique

Quantité de remplissage maximum : 600 ml

#### 2. Réservoir 2

- Assouplissant  
OU
- Détergent liquide (liquide générique ou spécifique pour les couleurs, lainage, ou détergent pour vêtements de sport)

Quantité de remplissage maximum : 400 ml.

Distribue automatiquement **les détergents liquides** et **l'assouplissant** (au besoin) des réservoirs du distributeur de détergent. Pour permettre un bon dosage, cette fonction doit être réglée selon les consignes dans la section DOSAGE AUTOMATIQUE / PREMIÈRE UTILISATION.

### IMPORTANT :

- Ne jamais remplir les réservoirs avec un détergent en poudre; le détergent en poudre peut uniquement être utilisé avec le dosage manuel (voir la section DISTRIBUTEUR DE DÉTERGENT).
- L'assouplissant peut seulement être utilisé avec le dosage automatique dans le Réservoir 2; le dosage manuel de l'assouplissant n'est pas possible.

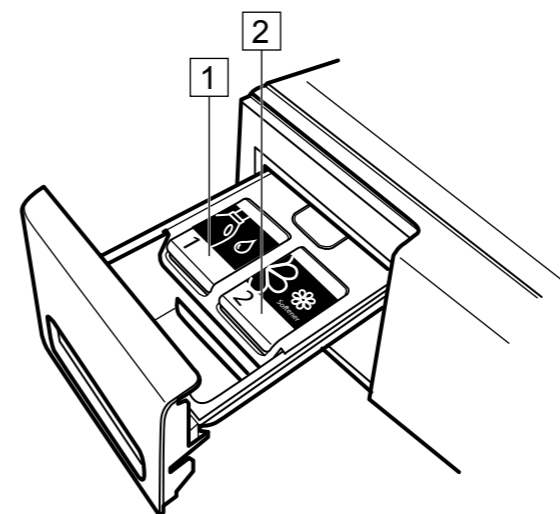



# DOSAGE AUTOMATIQUE / PREMIÈRE UTILISATION

Avant de pouvoir utiliser la fonction Dosage automatique, vous devez accomplir quelques étapes.

## 1. Régler le bon niveau de dureté de l'eau.

Le bon dosage de détergent dépend - entre autres - de la dureté de l'eau de votre région. L'eau dure demande un plus grand dosage de détergent que l'eau douce. Lorsque vous achetez votre lave-linge, la dureté de l'eau par défaut est « doux ».

Vous devez en premier déterminer la dureté de l'eau de votre localité en utilisant l'internet, en contactant les autorités publiques en charge des eaux, ou en utilisant la bandelette de test pour la dureté de l'eau fournie avec le lave-linge (si disponible). Si la dureté de l'eau de votre localité n'est pas « douce », le niveau de dureté de l'eau du lave-linge doit être ajusté en conséquence :

- Appuyez la touche Programme pour accéder au mode Réglages.
- Sélectionnez DURETÉ DE L'EAU en tournant et appuyant sur le bouton.
- Sélectionnez le niveau de dureté de l'eau approprié (doux, moyen, dur) en tournant et en appuyant sur le bouton.
- Sélectionnez QUITTER pour sortir du mode Réglages en tournant et en appuyant sur le bouton.

## 2. Régler le contenu du Réservoir 2.

Pas défaut, le détergent (votre détergent principal) est versé dans le Réservoir 1, et l'assouplissant est versé dans le Réservoir 2. Si vous n'utilisez pas d'assouplissant, réglez le Réservoir 2 pour un autre détergent (par exemple, un détergent spécial pour la laine, les couleurs, ou les vêtements de sport).







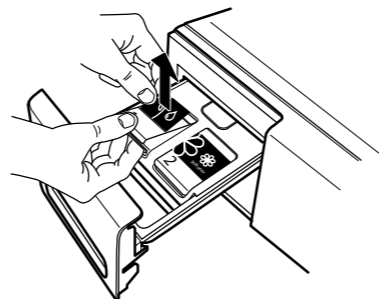

- Appuyez sur la touche Réglages jusqu'à ce que le menu de réglages apparaisse à l'écran. 
- Sélectionner "Contenu Réservoir 2" dans le menu indiqué sur l'écran en tournant le bouton.
- Confirmez en appuyant sur le bouton.
- Sélectionnez détergent ou assouplissant. Confirmez en appuyant sur le bouton.
- Pour sortir du mode Réglages, sélectionnez l'option Sortir à partir du menu à l'écran ou appuyez de nouveau sur la touche Réglages.

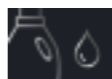
## 3. Personnaliser les étiquettes du réservoir.

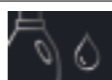
Les étiquettes sur les réservoir sont réversibles et interchangeables. Elles sont là pour vous rappeler votre décision par rapport au contenu des réservoirs de dosage automatique.

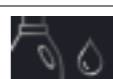

Placez les étiquettes selon une des combinaisons techniquement possibles suivantes :

Contenu Réservoir 1		Contenu Réservoir 2
Détergent liquide principal 	et	 Assouplissant
Détergent liquide principal 	et	 Détergent liquide spécial
Détergent liquide spécial 	et	 Assouplissant
Détergent liquide principal 	et	 Détergent liquide principal
Détergent liquide spécial 	et	 Détergent liquide principal

Exemple : si vous n'utilisez pas d'assouplissant, vous pouvez remplir le Réservoir 2 avec un détergent spécial, p. ex. pour la laine ou les vêtements de sport. Dans cette situation, vous placez l'étiquette pour le détergent principal sur le Réservoir 1 et l'étiquette «couleurs» sur le Réservoir 2 (voir la section « Personnaliser les réservoirs »).

Collez l'étiquette sur le rabat du réservoir en plaçant en premier le petit onglet sur le bord inférieur de l'étiquette. Ensuite, appliquez l'étiquette en place.

Pour enlever une étiquette, ouvrez le rabat du réservoir. Tenez le bord extérieur de l'étiquette, où se trouve une petite fente sur le rabat du réservoir, et enlevez-le délicatement.

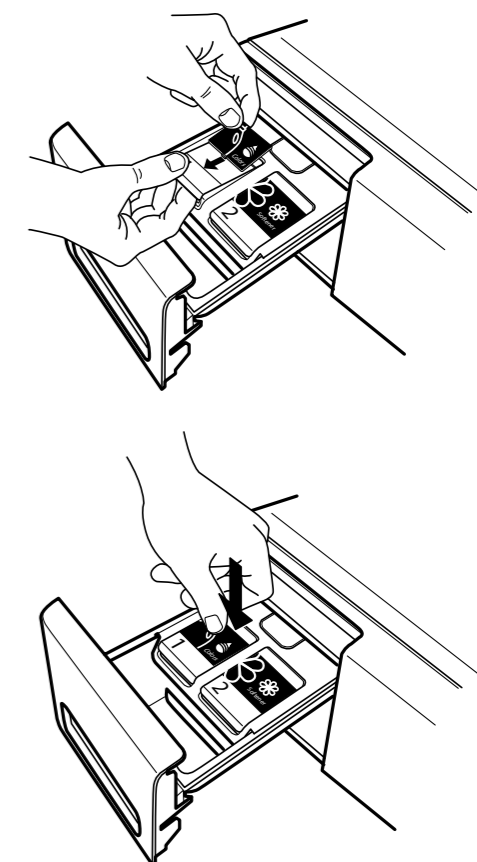
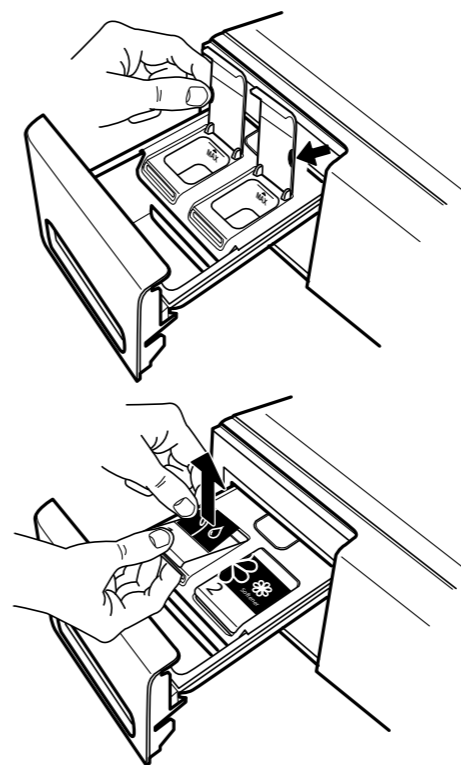

#### 4. Régler les quantités de détergent/ assouplissant pour les réservoirs.

La concentration des détergents disponibles sur le marché varie considérablement; pour cette raison, les niveaux de dosage de la fonction de dosage automatique doivent être ajustés au détergent / assouplissant que vous utilisez.

Les réglages de dosage par défaut du lave-linge sont les suivants :

- 80 ml de DÉTERGENT pour le réservoir 1
- 30 ml d'ASSOUPLEISSANT pour le Réservoir 2

En premier, vérifiez le dosage recommandé pour votre détergent / assouplissant :

- Pour le détergent liquide : repérez la recommandation de dosage pour une dureté de l'eau moyenne et un degré de saleté moyen sur la bouteille de votre détergent.
- Pour l'assouplissant : vérifiez la quantité recommandée sur la bouteille d'assouplissant.

Si les recommandations de dosage sont différentes des réglages par défaut du lave-linge, vous devez ajuster les valeurs du dosage du système de dosage automatique.

- Appuyez sur la touche Réglages jusqu'à ce que l'écran indique que vous êtes en mode Réglages. 
- Tournez le bouton pour naviguer jusqu'à "10. ÉTALONNAGE" et confirmez en appuyant sur le bouton.
- Tournez le bouton pour sélectionner le Réservoir 1 "DÉTERGENT ....ml" ou le réservoir 2 "ASSOUPLEISSANT/DÉTERGENT ....ml", et confirmez en appuyant sur le bouton. L'écran affiche la valeur de dosage présentement enregistrée pour le Réservoir que vous avez sélectionné.
- Tournez le bouton pour sélectionner la valeur de dosage indiquée. Confirmez ensuite la nouvelle valeur de dosage; un crochet apparaît à côté de la valeur.
- Pour sortir du menu de réglages, sélectionnez « RETOUR »; ensuite, sélectionnez et confirmez avec « QUITTER ». Ou attendez quelques secondes jusqu'à ce que le mode Réglages se termine automatiquement.

#### 5. Remplir les réservoirs de détergent / d'assouplissant

Les réservoirs peuvent maintenant être remplis de détergent / assouplissant.

Veillez noter que :

- la quantité maximale pour le Réservoir 1 est 600 ml
- la quantité maximale pour le Réservoir 2 est 400 ml
- l'assouplissant **ne pas être versé dans le Réservoir 1**
- **ne jamais mettre du détergent en poudre dans les réservoirs**

Ouvrez le rabat du réservoir et versez soigneusement du détergent ou de l'assouplissant liquide. Ne dépassez pas la marque MAX.

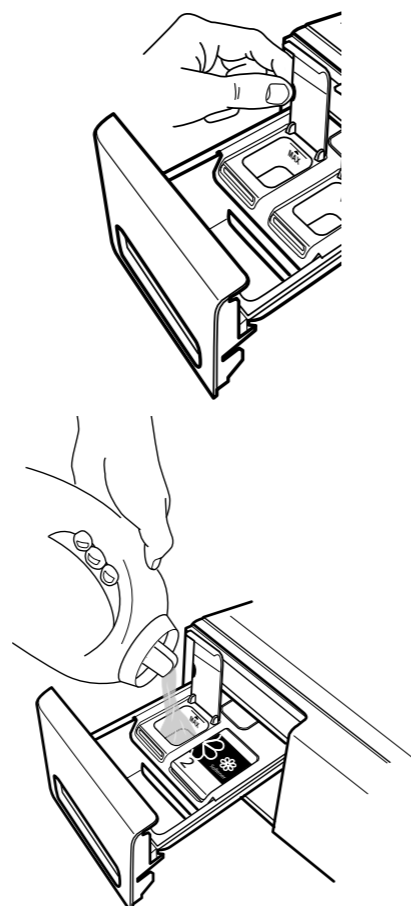

Remplacez le rabat du réservoir et poussez le distributeur de détergent dans le compartiment du distributeur.

Le système de Dosage automatique est maintenant prêt à être utilisé

#### Si vous préférez ajouter le détergent manuellement et que vous ne voulez pas utiliser la fonction Dosage automatique.

Vous pouvez désactiver de façon permanente la fonction comme suit :

- Appuyez sur la touche Réglages jusqu'à ce que l'écran indique que vous êtes en mode Réglages. 
- Tournez le bouton pour sélectionner et naviguer jusqu'à "9. DOSAGE AUTOMATIQUE", et confirmez en appuyant sur le bouton.

- Tournez le bouton pour sélectionner si vous voulez que la fonction soit allumée ou éteinte, et confirmez en appuyant sur le bouton.

- Pour sortir du menu de réglages, sélectionnez « RETOUR »; ensuite, sélectionnez et confirmez avec « QUITTER ». Ou attendez quelques secondes jusqu'à ce que le mode Réglages se termine automatiquement.

Pour le dosage manuel du détergent, utilisez seulement le compartiment de dosage manuel de détergent (voir la section Distributeur de détergent) – n'utilisez pas les Réservoirs.

## DOSAGE AUTOMATIQUE / UTILISATION QUOTIDIENNE

### Assurez-vous que le distributeur de détergent est bien inséré

Si le distributeur de détergent n'est pas bien inséré, vous ne pouvez pas démarrer de programme et l'écran indique que le distributeur doit être inséré. Un programme en cours sera interrompu si le distributeur de détergent est déplacé; le programme doit être lancé de nouveau après avoir replacé le distributeur de détergent.

### Assurez-vous que le dosage est activé

Lorsque vous sélectionnez un programme, les touches pour le dosage automatique, sur le panneau de commande, sont automatiquement activées (à moins d'avoir désactivé de façon permanente la fonction de dosage automatique – voir la section FONCTIONS / RÉGLAGES) – les touches s'illuminent, ce qui signifie que le dosage automatique est activé pour les deux réservoirs.



Si vous désirez que le lave-linge distribue automatiquement le détergent / assouplissant, assurez-vous que la touche pour le réservoir correspondant est allumée.

### Désactiver les réservoirs

Si, par exemple,

- vous désirez utiliser un détergent spécial pour lequel les réservoirs de sont pas réglés,
- vous ne voulez pas ajouter d'assouplissant durant le lavage,

désactivez le dosage automatique pour le réservoir désiré simplement en appuyant sur la touche pour réservoir correspondant sur le panneau de commande.

Si vous ajoutez le détergent manuellement,

- désactivez les deux touches pour réservoir (si les deux réservoirs contiennent du détergent) OU
- gardez la touche pour le Réservoir 2 activée si vous désirez ajouter de l'assouplissant durant le lavage, ou désactivez la touche pour le Réservoir 2 si vous ne désirez pas ajouter de l'assouplissant (si le Réservoir 2 contient de l'assouplissant).

### Approvisionnement de détergent / assouplissant dans les réservoirs

Lorsque la quantité de détergent/assouplissant dans un des réservoirs est basse, l'écran affiche un avertissement

« bas niveau » lorsque le lave-linge est allumé, et aussi à la fin du programme. De plus, le voyant du réservoir correspondant clignote à quelques reprises. Lorsque le message apparaît pour la première fois, la quantité dans le réservoir en question est généralement suffisante pour deux ou trois programmes de plus.

Pour remplir de détergent : Ouvrez le rabat du réservoir en question et versez soigneusement du détergent à l'intérieur (ou **de l'assouplissant si le Réservoir 2 est réglé pour l'assouplissant**). **Assurez-vous de ne pas dépasser la marque MAX** lorsque vous versez le détergent ou l'assouplissant.

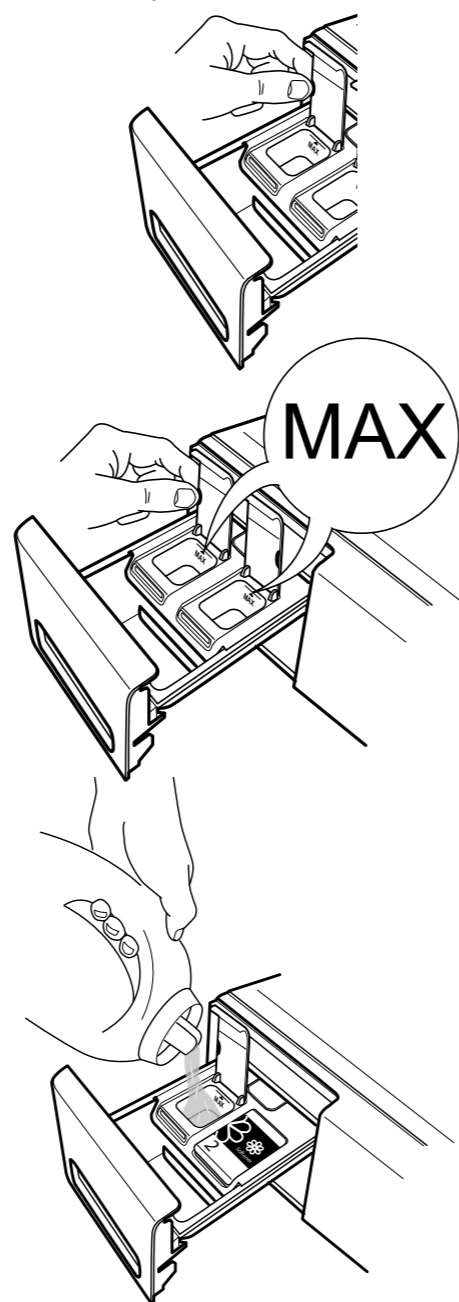

## CONSEILS POUR RÉALISER DES ÉCONOMIES

- Vous économiserez de l'énergie, de l'eau, du détergent et du temps en utilisant la charge maximale recommandée pour les programmes, comme indiqué dans le tableau des programmes.
- Ne dépassez pas les quantités de détergent prescrites dans les instructions du fabricant du détergent. Utilisez la fonction Aide au dosage; réglez cette fonction comme indiqué dans « Première utilisation de l' Aide au dosage ».
- Utilisez la fonction « Prélavage » uniquement lorsque le linge est très sale.
- Pré-traitez les taches avec un détachant, ou frottez-les avec du savon et faites tremper l'article pour éviter d'utiliser un programme de lavage à haute température.
- Économisez de l'énergie en utilisant un programme de lavage à 60°C au lieu d'un programme à 95°C, ou à 40°C au lieu de 60°C. Pour le coton, privilégiez le programme Coton Eco à 40°C ou 60°C.
- Économisez de l'énergie et du temps en choisissant un essorage à vitesse élevée pour réduire l'humidité du linge avant d'utiliser une sécheuse.
- Utilisez l'option « Couleurs 15 » pour le linge légèrement sale; vous économiserez sur le chauffage de l'eau.

# ENTRETIEN ET NETTOYAGE

## **⚠ AVERTISSEMENT**

Pour l'entretien et le nettoyage, éteignez et

débranchez le lave-linge.  
N'utilisez pas de liquides inflammables pour nettoyer le lave-linge.

## NETTOYER L'EXTÉRIEUR DU LAVE-LINGE

Utilisez un linge humide doux pour nettoyer les parties extérieures du lave-linge.



N'utilisez pas un nettoyant pour vitre ou tout usage, une poudre à récurer ou un nettoyant de même type pour nettoyer le panneau de commande - ces produits pourraient endommager l'affichage.

# VÉRIFICATION DU TUYAU D'ALIMENTATION D'EAU

Vérifiez le tuyau d'alimentation régulièrement pour des fissures ou des points fragilisés. S'il est endommagé, remplacez-le avec un nouveau tuyau obtenu à travers notre Service après-vente ou un détaillant spécialisé.  
Selon le type de tuyau :

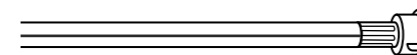
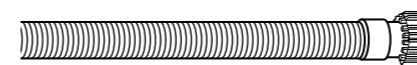

Si le tuyau d'alimentation a un revêtement incolore, assurez-vous périodiquement qu'il n'y a pas de changement de couleur. Si oui, le tuyau peut avoir une fuite et devrait être remplacé.

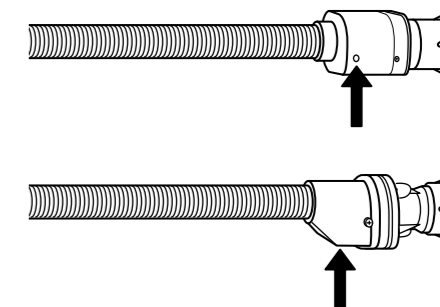

Pour les tuyaux d'arrêt d'eau : vérifiez la fenêtre d'inspection de la petite soupape de sécurité (voir la flèche). Si elle est rouge, la fonction d'arrêt d'eau a été déclenchée et le tuyau doit être remplacé. Pour dévisser ce tuyau, appuyez sur le bouton de déverrouillage (si disponible) tout en dévissant le tuyau.

## NETTOYAGE DES FILTRES À TAMIS DU TUYAU D'ALIMENTATION D'EAU

**1.** Fermez le robinet d'eau et dévissez le tuyau d'alimentation.

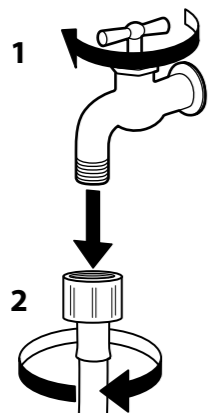

**2.** Nettoyez le filtre à tamis à l'extrémité du tuyau avec une brosse douce.

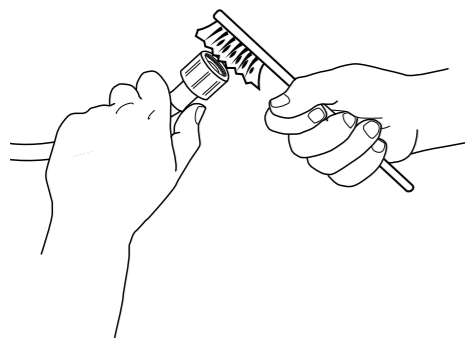

**3.** Dévissez ensuite à la main le tuyau d'alimentation au dos du lave-linge. Sortez le filtre à tamis de la soupape au dos du lave-linge avec des pinces et nettoyez-le soigneusement.

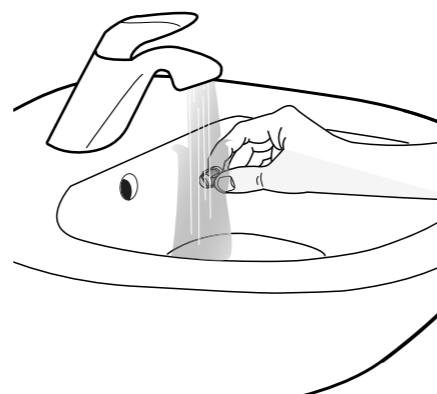
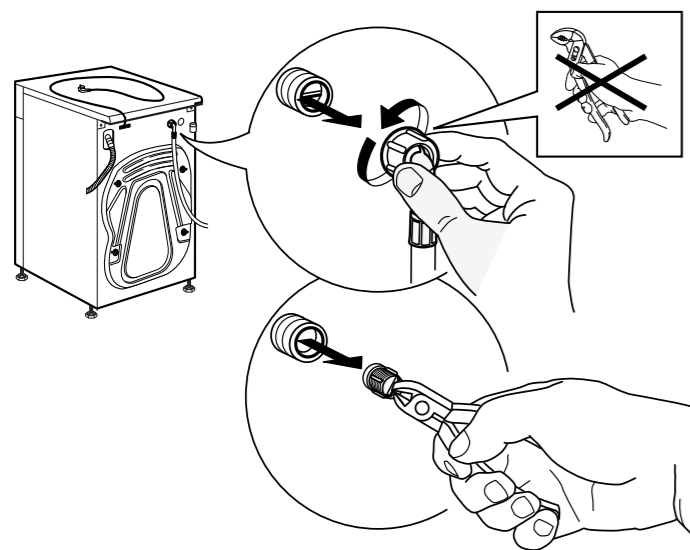

**4.** Remplacez le filtre à tamis. Rebranchez le tuyau d'alimentation au robinet d'eau et au lave-linge. N'utilisez pas d'outils pour brancher le tuyau d'alimentation. Ouvrez le robinet d'eau et assurez-vous que tous les raccords sont bien serrés.

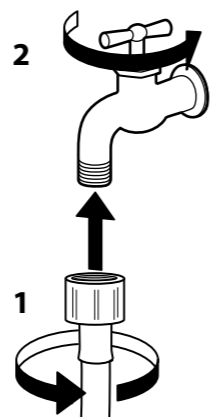
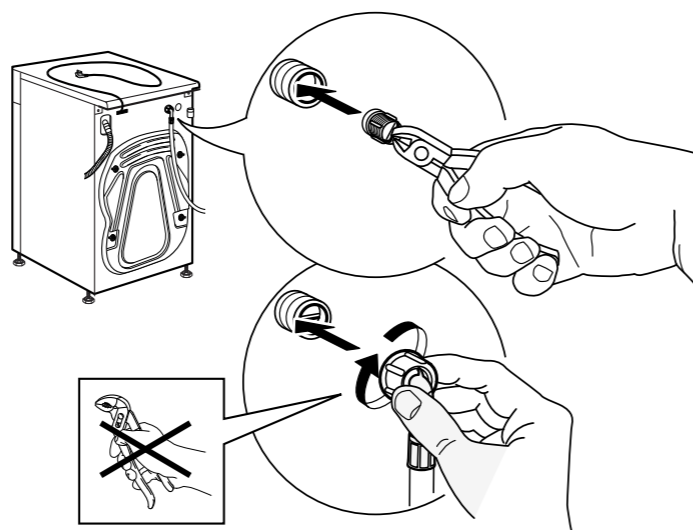

## NETTOYAGE DU DISTRIBUTEUR DE DÉTERGENT

**1.** Enlevez le distributeur de détergent en appuyant sur le bouton déclencheur et en tirant sur le distributeur.

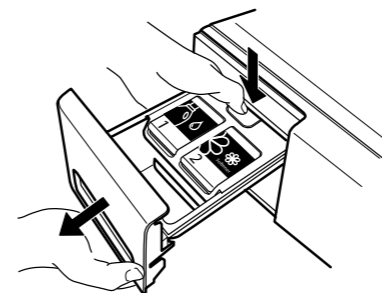

**2.** Enlevez soigneusement le couvercle du distributeur de détergent. Tout en l'enlevant, prenez garde aux pièces fonctionnelles du côté inférieur du couvercle.

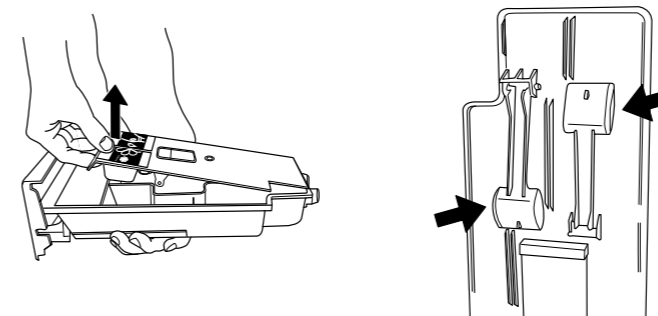

**3.** FACULTATIF : Si un réservoir contient toujours une bonne quantité de détergent ou d'assouplissant, ils peuvent être récupérés pour être utilisés plus tard. Les deux butées en caoutchouc, sur la partie inférieure arrière du distributeur de détergent, peuvent être enlevées. Au besoin, enlevez la butée et recueillez le détergent ou l'assouplissant qui s'écoule dans un récipient.

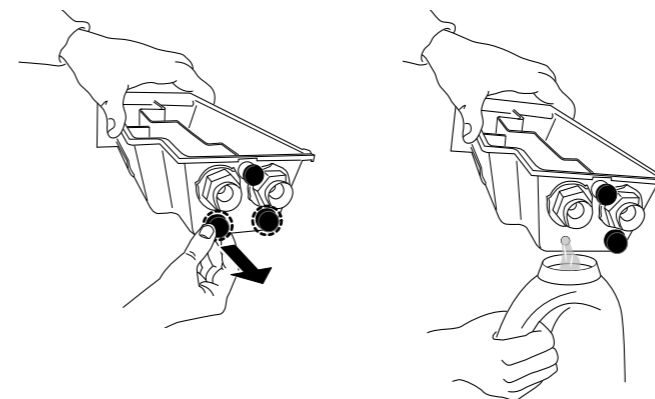

**4.** Nettoyez soigneusement toutes les pièces avec de l'eau et enlevez tous les résidus de détergents et d'assouplissants. Prenez soins de ne pas endommager les pièces fonctionnelles à l'arrière du couvercle du réservoir.

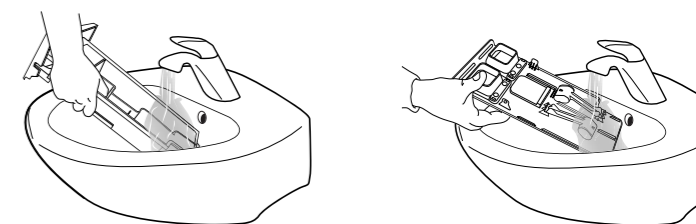

**5.** Asséchez les pièces avec un linge doux sec.

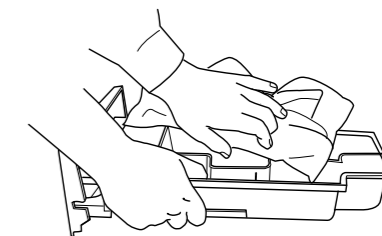

**6.** Seulement si vous avez enlevé les butées de caoutchouc pour vider le contenu du réservoir (étape 3) : Remplacez les butées de caoutchouc. Assurez-vous qu'elles sont bien insérées pour éviter que du détergent ne s'échappe accidentellement.

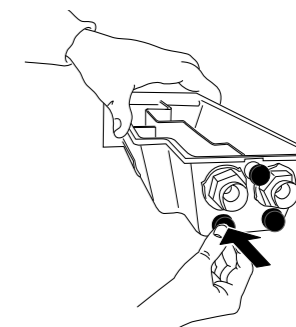

- 7.** Remplacez le distributeur de détergent et poussez-le en place dans le compartiment de détergent. Assurez-vous qu'il soit complètement inséré; sinon le lave-linge ne fonctionnera pas.

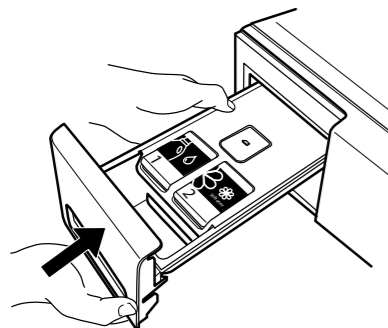

## NETTOYAGE DU FILTRE À EAU / VIDANGE DES EAUX USÉES

### ⚠ AVERTISSEMENT

Éteignez et débranchez le lave-linge avant de nettoyer le filtre à eau ou vidanger l'eau résiduelle. Si vous avez utilisé un programme à eau chaude, attendez que l'eau ait refroidi avant de vidanger l'eau.

Nettoyez le filtre à eau régulièrement pour éviter un problème de vidange d'eau causé par un filtre bouché.

Si l'eau ne peut pas se vidanger, l'afficheur indique que le filtre à eau peut être bouché.

- 1.** Enlevez la plinthe : Poussez les onglets gauche et droit pour relâcher la plinthe et enlevez-la.

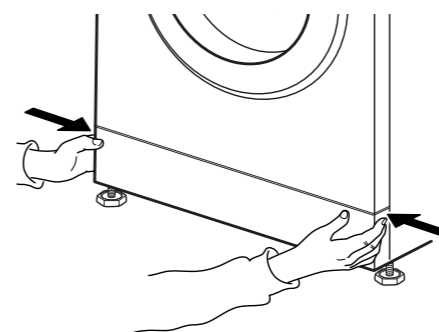

Placez un grand récipient plat sous le filtre à eau pour récupérer l'eau de vidange.

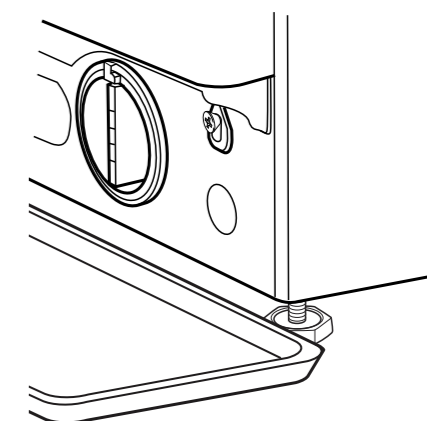

- 2.** Récipient pour vidanger l'eau :  
Si votre lave-linge est équipé d'un tuyau de vidange d'urgence :  
Placez un récipient pour vidanger l'eau.  
Débranchez le tuyau de vidange d'urgence de la base du lave-linge.

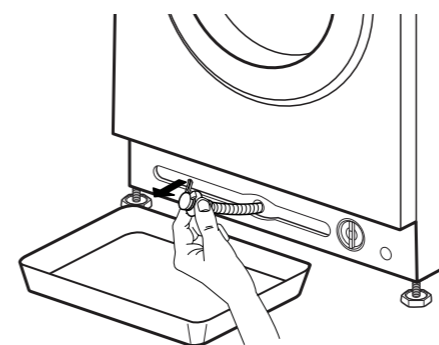

- 3.** Vidanger l'eau :  
Si votre lave-linge est équipé d'un tuyau de vidange d'urgence :  
Enlevez le bouchon à l'extrémité du tuyau et laissez l'eau s'écouler dans le récipient. Lorsque le récipient est plein d'eau, placez le bouchon sur le tuyau et videz le récipient. Répétez la procédure jusqu'à ce que le tuyau soit vide. Fermez ensuite fermement le tuyau de vidange d'urgence avec le bouchon et remplacez le tuyau dans la base du lave-linge.

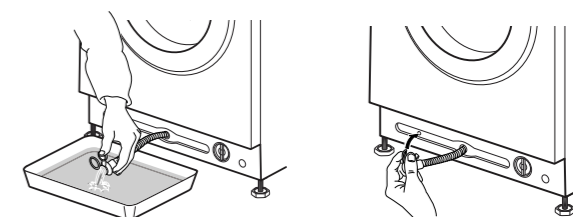

Si votre lave-linge n'est pas équipé d'un tuyau de vidange d'urgence :

Si votre lave-linge n'est pas équipé d'un tuyau de vidange d'urgence :  
 Tournez lentement le filtre dans le sens antihoraire jusqu'à ce que l'eau se vidange. Laissez l'eau se vidanger sans enlever le filtre.  
 Lorsque le récipient est plein, fermez le filtre à eau en le tournant dans le sens horaire. Videz le récipient. Répétez cette procédure jusqu'à ce que l'eau soit vidangée.

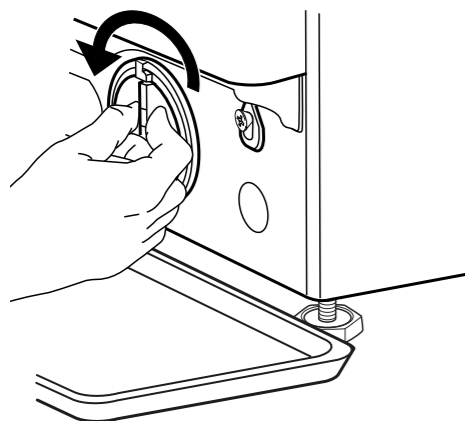

**4.** Enlevez le filtre : Placez un linge de coton sous le filtre d'eau qui pourra absorber la petite quantité d'eau qui reste. Enlevez ensuite le filtre à eau en le tournant dans le sens antihoraire.

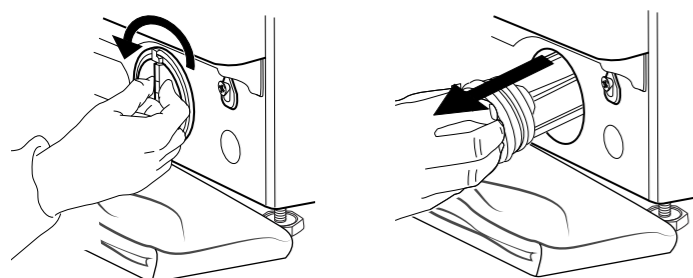

**5.** Nettoyez le filtre à eau : enlevez les résidus dans le filtre et nettoyez-le sous l'eau courante.

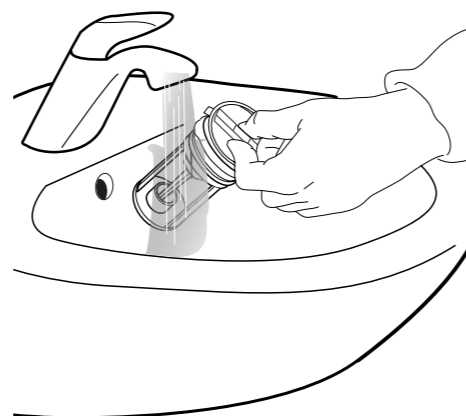

**6.** Insérez le filtre à eau et réinstallez la plinthe : Replacez le filtre à eau en le tournant dans le sens horaire. Assurez-vous de le tourner aussi loin que possible ; la poignée du filtre doit être en position verticale. Pour vérifier l'étanchéité du filtre à eau, vous pouvez verser environ 1 litre d'eau dans le distributeur de détergent. Replacez ensuite la plinthe.

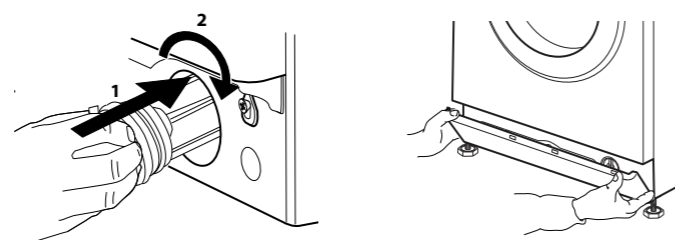

## TRANSPORT ET MANUTENTION

### ⚠ AVERTISSEMENT

Ne jamais soulever le lave-linge en le tenant par le haut.

- 1.** Débranchez le lave-linge et fermez le robinet d'eau.
- 2.** Assurez-vous que la porte et le distributeur de détergent sont bien fermés.
- 3.** Débranchez le tuyau d'alimentation du robinet d'eau, et enlevez le tuyau de vidange des points de vidange. Enlevez toute l'eau des tuyaux, et attachez-les de façon à ne pas les endommager lors du transport.

- 4.** Replacez les boulons de transport. Suivez les directives pour enlever les boulons de transport dans les Consignes d'installation dans l'ordre inverse.

*Important :* Ne déplacez pas le lave-linge si vous n'avez pas installé les boulons de transport.

# GUIDE DE DÉPANNAGE

Votre lave-linge comprend plusieurs fonctions de sécurité et de rétroaction automatiques. Elles permettent la détection et l'affichage de pannes et d'entretien nécessaire.

Ces pannes sont généralement peu importantes et peuvent être résolues en quelques minutes. Lorsqu'une panne se produit, le voyant de détection, au milieu du panneau de commande, peut clignoter.

PROBLÈME	CAUSE POSSIBLE	SOLUTION
L'appareil ne démarre pas, aucun voyant ne s'illumine	Pas branché à l'alimentation principale	Insérez la fiche dans la prise
	La prise ou le fusible ne fonctionnent pas	Vérifiez la fonction avec une lampe, faite réparer la pièce fautive
	Panne de courant	Le lave-linge repartira automatiquement lorsque l'alimentation électrique sera disponible de nouveau
L'appareil ne démarre pas malgré l'activation de la touche « Départ/Pause »	La porte est-elle bien fermée	Poussez la porte jusqu'à ce qu'elle soit bien enclenchée
	La clé de verrouillage est activée	Appuyez la touche avec le symbole de la clé pour au moins 3 secondes pour désactiver la clé de verrouillage
	Le distributeur de détergent n'est pas bien inséré	Poussez complètement le distributeur de détergent dans son compartiment
Le lave-linge s'arrête en cours de programme et Marche/Arrêt clignote	Arrêt cuve pleine (= position de la touche d'essorage) est activé	Terminez l'Arrêt cuve pleine avec la vidange de l'eau ou l'essorage du linge (voir « Arrêt cuve pleine » - FONCTIONS ET OPTIONS).
	Le programme a été interrompu ; la porte a peut être été ouverte	Assurez-vous que la porte est fermée. Appuyez sur « Départ/Pause » pour poursuivre le programme
	Le système de sécurité a été activé : le voyant de panne s'illumine et/ou l'afficheur indique une panne (F...); le robinet d'eau est peut être fermé	Reportez-vous au paragraphe « Voyants de panne ». Assurez-vous que le robinet est ouvert et que le tuyau d'alimentation n'est pas plié.
Des résidus de détergent sont encore présents dans le distributeur de détergent à la fin du programme	La pression de l'eau est insuffisante ; le filtre à tamis du tuyau d'alimentation d'eau est peut être bouché	Assurez-vous que le robinet d'eau est bien ouvert. Vérifiez les filtres à tamis du tuyau d'alimentation, voir ENTRETIEN ET NETTOYAGE / Nettoyage des filtres à tamis du tuyau d'alimentation
Le lave-linge vibre durant l'essorage	Les boulons de transport n'ont pas été enlevés (!)	Enlevez les boulons de transport conformément aux directives dans les CONSIGNES D'INSTALLATION
	Le lave-linge n'est pas stable sur ses quatre supports	Ajustez les supports (CONSIGNES D'INSTALLATION). Assurez-vous que le lave-linge est installé sur un sol stable et ferme.

PROBLÈME	CAUSE POSSIBLE	SOLUTION
La vitesse d'essorage « 0 » clignote sur le panneau de commande et/ou le linge est encore très humide	Pour protéger le lave-linge, le cycle d'essorage de démarre pas à cause d'un déséquilibre de la charge de linge	Si vous souhaitez essorer le linge humide, ajoutez plus d'articles de différentes tailles, puis lancez le programme « Rinçage et essorage ». Évitez les petites charges de linge composées de quelques gros articles absorbants / lavez des articles de différentes tailles dans une charge
Essorage inadéquat	La touche d'essorage était réglée à une vitesse d'essorage plus basse.	Sélectionnez et démarrez le programme « Essorage » à une vitesse plus élevée (si possible).
	Un déséquilibre lors de l'essorage empêche le dernier cycle d'essorage.	Voir l'information plus haut.
	Une formation excessive de mousse empêche l'essorage.	Démarrez le programme « Rinçage et Essorage ». Évitez d'utiliser trop de détergent. Ajustez et utilisez la fonction Aide au dosage.
Des traces de détergent sont présentes sur le linge après le lavage	Trop de détergent en poudre utilisé / qualité du détergent.	Évitez d'utiliser trop de détergent. Brossez le linge. Utilisez l'option « Rinçage intensif » (selon le modèle). Utilisez un détergent liquide / utilisé un détergent spécial pour le linge foncé ou noir.
Le lave-linge ne fonctionne pas durant le programme / le programme ne semble pas fonctionner / durant l'arrêt, l'afficheur et illuminé et animé	Le programme change de cycle sans mouvement du tambour.	Des phases d'arrêts de 2 minutes ou moins sont normales avec certains programmes de lavage.
	Une formation de mousse excessive (possiblement trop de détergent) interrompt le programme. L'interruption peut se produire à plusieurs reprises jusqu'à ce que la quantité de mousse ait suffisamment diminué.	Le programme reprend automatiquement aussitôt que la quantité de mousse a suffisamment diminué. Si l'afficheur indique Fod (=panne dosage excessif), reportez-vous au tableau VOYANTS DE PANNE ET MESSAGES.
	La possible détection d'une sous-ou surtension de l'alimentation principale.	Le programme reprend automatiquement aussitôt que la tension principale est adéquate.
Le programme est plus long ou plus court que la durée indiquée dans le tableau des programmes / l'afficheur.	Le lave-linge s'adapte aux facteurs qui ont un effet sur la durée, comme la taille de la charge de linge, la formation excessive de mousse, un déséquilibre de la charge, un temps de chauffage de l'eau plus long causé par une température d'arrivée de l'eau plus basse, etc. Lorsque la durée du programme est recalculée, une animation apparaît sur l'afficheur.	Évitez les petites charges de linge composées de gros articles absorbants / lavez des articles de différentes tailles. Évitez d'utiliser trop de détergent - respectez les recommandations du fabricant du détergent. Ajustez et utilisez la fonction Aide au dosage.





PROBLÈME	CAUSE POSSIBLE	SOLUTION
La porte est verrouillée, avec ou sans indication de panne, et le programme n'est pas en cours.	En cas de panne de courant, la porte se verrouille.	Le programme reprend automatiquement aussitôt que l'alimentation électrique revient.
	Le lave-linge est à l'arrêt (comme décrit à la section précédente « Le lave-linge à l'arrêt... »).	Le programme reprend automatiquement après que la raison de l'arrêt n'existe plus.
	Le niveau d'eau ou la température trop élevée, ou une panne d'une composante électrique.	Voir les directives pour la « réparation » des pannes : panne du verrouillage de la porte / FdL / F29 à la section Voyants de panne.
Lumière du tambour (selon le modèle) ne fonctionne pas.	L'ampoule doit être remplacée.	Appelez le Service après-vente pour remplacer l'ampoule.
Le programme ne démarre pas; l'écran indique que le distributeur de détergent n'est pas bien inséré.	Le distributeur de détergent n'est pas bien inséré dans le compartiment; le distributeur n'est pas en contact avec le point de connexion à l'extrémité du compartiment.	Poussez doucement le distributeur de détergent dans son compartiment aussi loin que possible.
L'écran indique le mode démonstration	Le mode de démonstration du lave-linge, utilisé pour les partenaires commerciaux, n'a pas été annulé après la démonstration	Appuyez en même temps sur la deuxième touche à la droite et la deuxième touche à la gauche du panneau de commande. Le mode démonstration est annulé et le lave-linge peut fonctionner conformément aux directives fournies.

## VOYANTS DE PANNE ET MESSAGES

Vous trouverez ci-dessous un résumé des causes de panne possibles ainsi que les solutions. Si le problème persiste après avoir corrigé la raison de la panne, appuyez le bouton Marche/Arrêt

pour au moins trois secondes. Si le voyant de la panne est toujours allumé, fermez le robinet d'eau, éteignez et débranchez le lave-linge et contactez le Service après-vente.

Le voyant de panne s'illumine	Message affiché	Cause possible	Solution possible
	Ouvrir robinet d'eau	Pas ou pas suffisamment d'alimentation en eau <ul style="list-style-type: none"> <li>• Robinet d'eau fermé</li> <li>• Des nœuds dans le tuyau d'alimentation</li> <li>• La pression d'eau est insuffisante</li> <li>• Le filtre à tamis du tuyau d'alimentation est bouché</li> <li>• Le tuyau d'alimentation d'eau est gelé</li> </ul>	Ouvrir le robinet d'eau. Assurez-vous que le tuyau n'est pas plié Assurez-vous que la pression d'eau est suffisante Nettoyez les filtres de tamis dans le tuyau d'alimentation (ENTRETIEN ET NETTOYAGE). Installez le lave-linge à une température ambiante d'au moins 5°C. Après avoir corrigé le problème, appuyez sur Marche/Pause. Si le problème persiste, appuyez sur Marche/Arrêt au moins 3 secondes.
	Filtre à eau bouché	Les eaux usées ne sont pas vidangées <ul style="list-style-type: none"> <li>• Des nœuds dans le tuyau de vidange</li> <li>• Le tuyau de vidange est bouché ou gelé</li> <li>• Le filtre est bouché</li> <li>• La pompe est bouchée</li> </ul>	Assurez-vous que le tuyau de vidange n'est pas plié. Installez le lave-linge à une température ambiante d'au moins 5°C. Nettoyez le filtre d'eau comme indiqué à la section NETTOYAGE DU FILTRE. Après avoir corrigé le problème, appuyez sur Marche/Pause. Si le problème persiste, appuyez sur Marche/Arrêt au moins 3 secondes.
	Trop de mousse	Une formation de mousse excessive (possiblement trop de détergent) interrompt le programme. L'interruption peut se produire à plusieurs reprises jusqu'à ce que la quantité de mousse ait suffisamment diminué.	Démarrez le programme « Rinçage et Essorage » avec l'option Rinçage intensif. Respectez les recommandations du fabricant pour la quantité de détergent. Ajustez et utilisez la fonction Aide au dosage. Assurez-vous que le filtre à eau est propre.
	Charge déséquilibrée	Pour protéger le lave-linge, le cycle d'essorage de démarre pas à cause d'un déséquilibre de la charge de linge	Si vous souhaitez essorer le linge humide, ajoutez plus d'articles de différentes tailles, puis lancez le programme « Rinçage et essorage ». Évitez les petites charges de linge composées de quelques gros articles absorbants. Lavez des articles de différentes tailles dans une charge.

Indication sur le panneau de commande	Cause possible	Solution possible
Le voyant « Porte ouverte » clignote 	La porte ne se verrouille pas	Appuyez fermement sur la porte, près du verrou, pour la fermer correctement. Appuyez ensuite sur Départ/Pause. Si le problème persiste, appuyez sur Marche/Arrêt au moins 3 secondes.

Le voyant de panne s'illumine	Message affiché	Cause possible	Solution possible
	FdL (ou F29)	La porte ne se verrouille pas.	Appuyez fermement sur la porte, près du verrou de la porte, appuyez ensuite sur Marche/Arrêt pour au moins 3 secondes. Si le cycle chaud est sélectionné, attendez que le lave-linge se refroidisse et appuyez de nouveau sur Marche/Arrêt pour au moins 3 secondes. Allumez le lave-linge. Si la panne persiste, vérifiez et éliminez les causes possibles comme indiqué pour la panne « Nettoyer le filtre ». Allumez le lave-linge de nouveau. Si la porte ne se déverrouille pas, appuyez sur Marche/Arrêt pour au moins 3 secondes.  Si la porte ne se déverrouille toujours pas, reportez-vous à la section « PORTE - COMMENT L'OUVRIR EN CAS DE PANNE ». Avant de vidanger l'eau / ouvrir la porte, donnez le temps à l'eau de se refroidir (pour les programmes à l'eau chaude).
	Appeler maintenance F24	Trop de linge pour un programme avec une petite charge maximum  Arrivée d'eau trop grande	Sélectionnez et démarrez le programme « Rinçage et Essorage » pour que le programme de lavage interrompu se termine. Ne surchargez pas le lave-linge. Respectez la charge de linge maximum du programme indiquée dans le tableau des programmes.  Fermez le robinet d'eau. Appuyez Marche/Arrêt pour au moins 3 secondes pour vidanger l'eau; attendez que le cycle de drainage soit complété (le mot « End » apparaît sur l'afficheur). Ouvrez le robinet d'eau de nouveau. – Si l'eau circule dans le lave-linge (sans avoir démarré un programme), il y a une panne d'une composante électrique. Fermez le robinet d'eau, éteignez et débranchez le lave-linge. Contactez le Service après-vente.
	Appeler maintenance F02	Panne d'arrêt d'eau - une fuite d'eau est détectée dans le bac inférieur.	Appuyez sur « Départ/Pause ». Si le problème persiste, appuyez sur Marche/Arrêt au moins 3 secondes. Si la panne persiste, contactez le Service après-vente.
	Appeler maintenance F04 à F99	Panne d'une composante électrique	Appuyez le bouton Marche/Arrêt pour au moins 3 secondes pour remettre la panne à zéro. Si le problème persiste, éteignez et débranchez le lave-linge et fermez le robinet d'eau; appelez le Service après-vente.

## PORTE - COMMENT L'OUVRIR LORS D'UNE PANNE POUR SORTIR LE LINGE (Disponible uniquement sur certains modèles)

Éteignez le lave-linge et débranchez-le. Fermez le robinet d'eau.  
Attendez jusqu'à ce que le tambour ait fini de tourner. Ne jamais ouvrir la porte lorsque le tambour est en mouvement.  
Donnez le temps au linge de refroidir lorsque vous lavez avec de l'eau très chaude.

Vidangez toujours l'eau avant d'ouvrir la porte en appuyant le bouton « Marche/Arrêt » jusqu'à ce que « rES » apparaisse, ou manuellement comme indiqué à la section VIDANGE DE L'EAU RÉSIDUELLE.

Avant d'ouvrir la porte comme indiqué à la section ci-dessous, reportez-vous à la panne « La porte est verrouillée, avec ou sans indication de panne, et le programme n'est pas en marche ». La porte peut se déverrouiller par elle-même lorsque des conditions, comme une perte de courant, n'existent plus.  
Si vous désirez sortir le linge sans attendre, essayez en premier de déverrouiller la porte comme indiqué dans VOYANTS DE PANNE ET MESSAGES

(FdL or F29). Procédez comme indiqué ci-dessous seulement si la porte ne peut pas être ouverte en suivant les directives de la section précédente.  
En cas de panne de courant, le lave-linge reprendra là où il a été interrompu aussitôt que le courant sera de retour.  
Si une panne se produit et la porte du lave-linge est verrouillée et que vous devez sortir votre linge :

1. En premier, vidangez l'eau résiduelle comme indiqué à la section « Vidange de l'eau résiduelle
2. Enlevez la vis avec le tournevis.

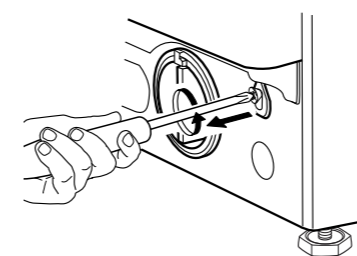

4. Remplacez ensuite la courroie en serrant la vis avec le tournevis.

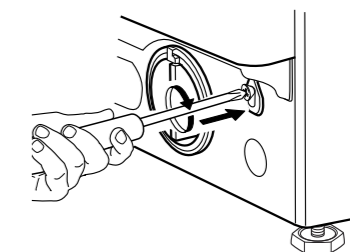

3. Tirez ensuite vers le bas la courroie marquée « Porte ouverte ». Vous pouvez maintenant ouvrir la porte et sortir votre linge.

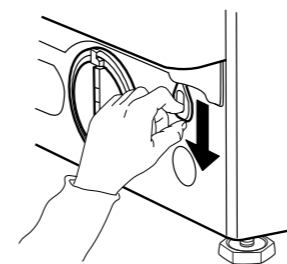

5. Remplacez la plinthe

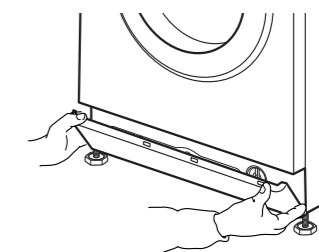

# SERVICE APRÈS-VENTE

## AVANT D'APPELER LE SERVICE APRÈS-VENTE

**1.** Assurez-vous de ne pouvoir résoudre le problème par vous-même à l'aide de cette section

### GUIDE DE DÉPANNAGE.

**2.** Éteignez puis rallumez l'appareil pour voir si le problème persiste.

## SI LA PANNE SE PRODUIT ENCORE, CONTACTEZ LE SERVICE APRÈS-VENTE

Appelez le numéro inscrit dans le livret de garantie, ou suivez les directives sur le site [website www.whirlpool.eu](http://www.whirlpool.eu)

Affiche toujours

- Une brève description de la panne
- Modèle de lave-linge (voir la plaque signalétique à l'intérieur de la porte)
- Numéro de série (sur la fiche de service auto-collante à l'intérieur de la porte ; le numéro après « Service »)
- Votre adresse complète et votre numéro de téléphone.



Pour toutes réparations, et pour vous assurer que les réparations sont bien faites avec des pièces d'origine, utilisez notre Service après-vente agréé.

# CONSIGNES D'INSTALLATION

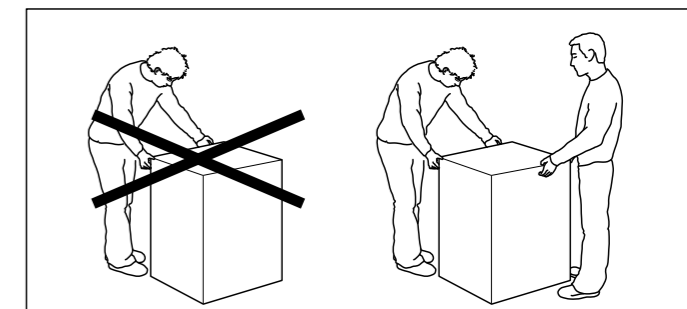
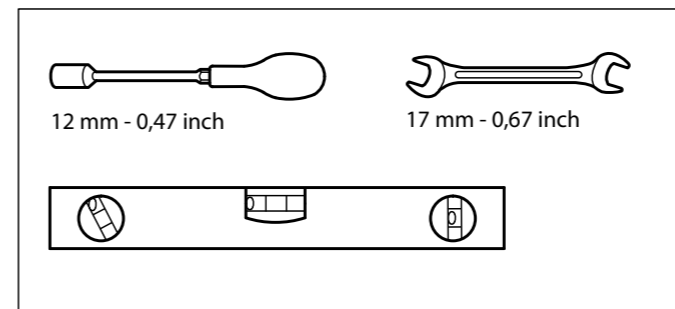

**1.**

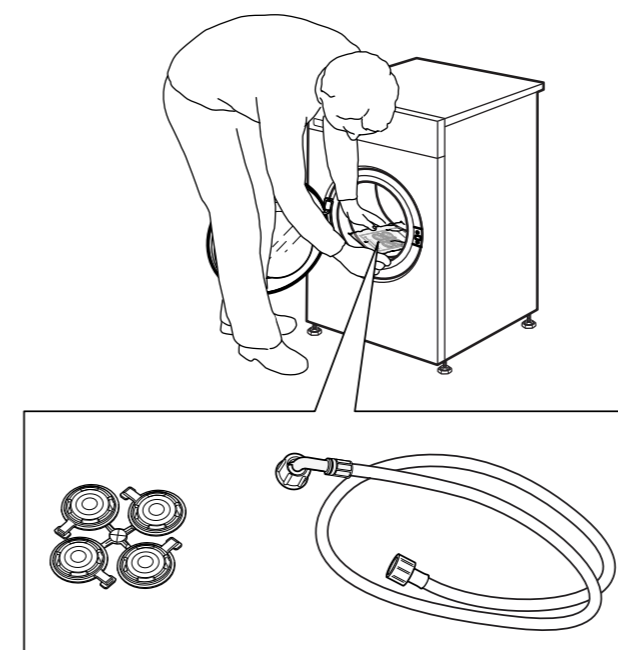

**2.**

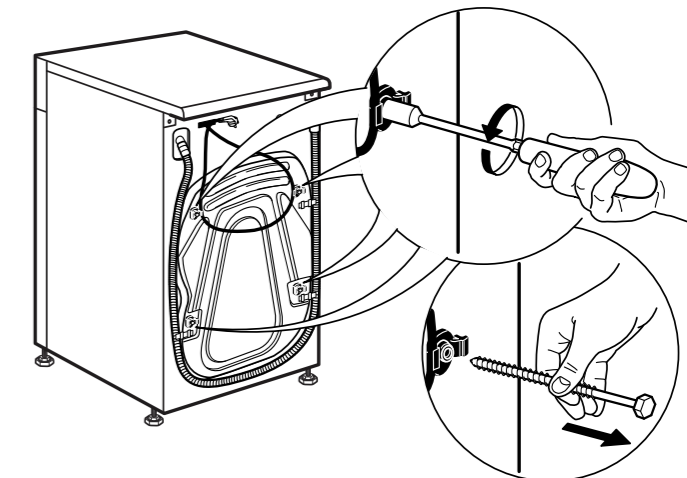

3.

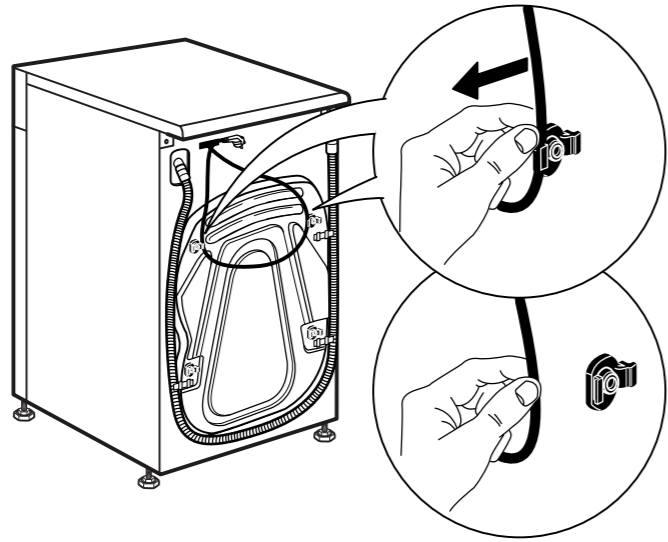

4.

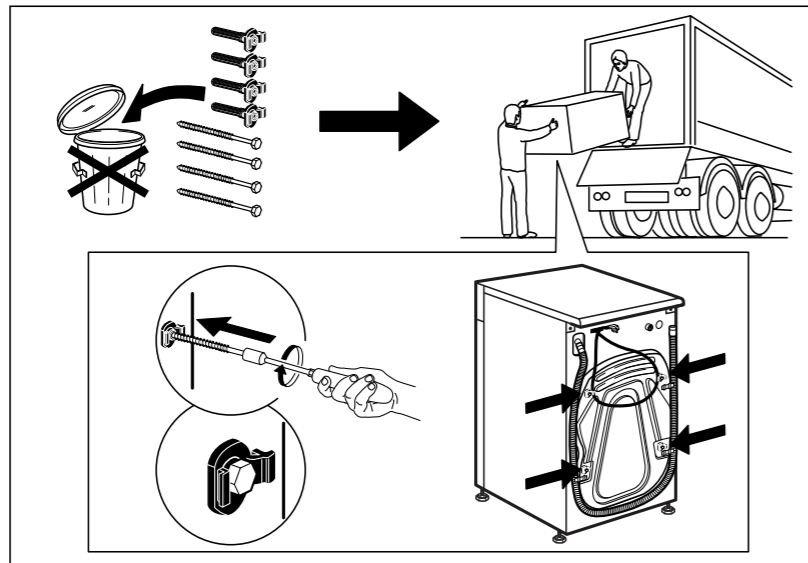
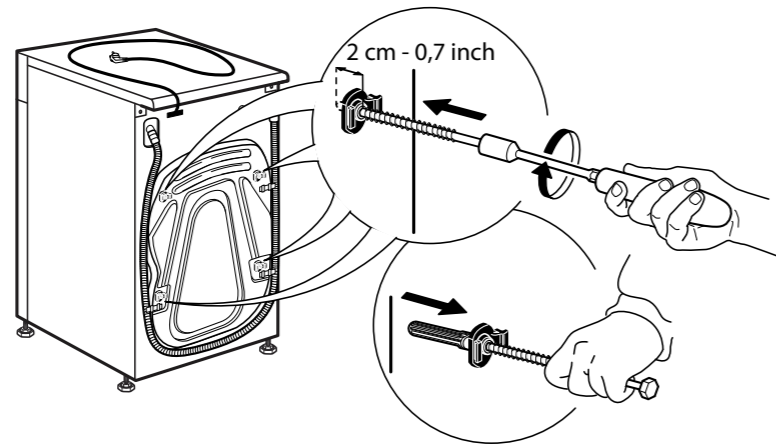

5.

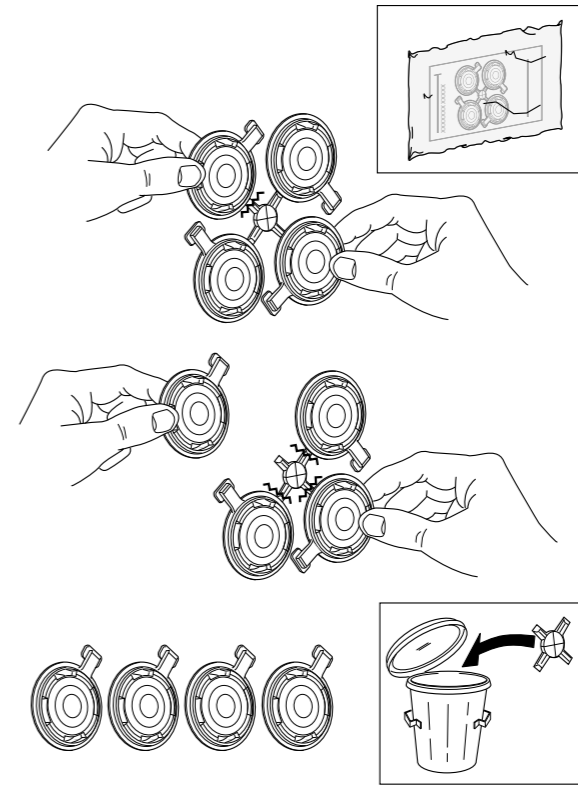

6.

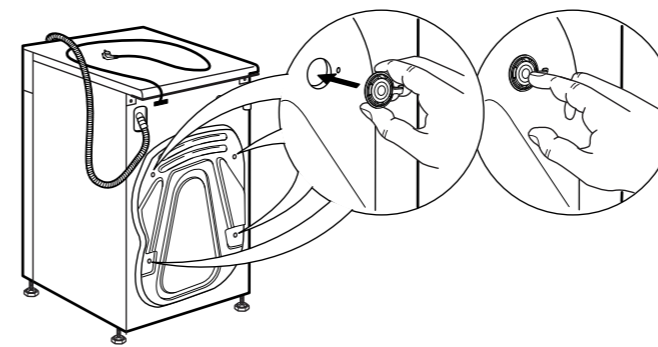

7.

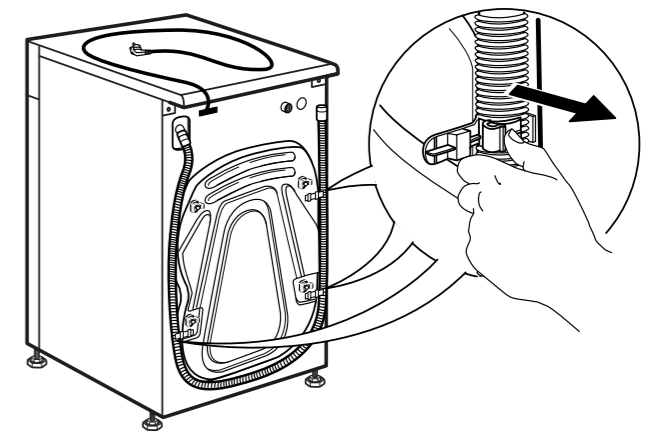

8.

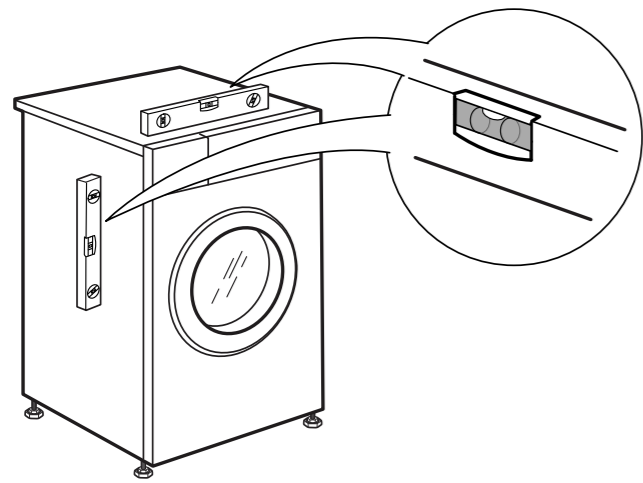

9.

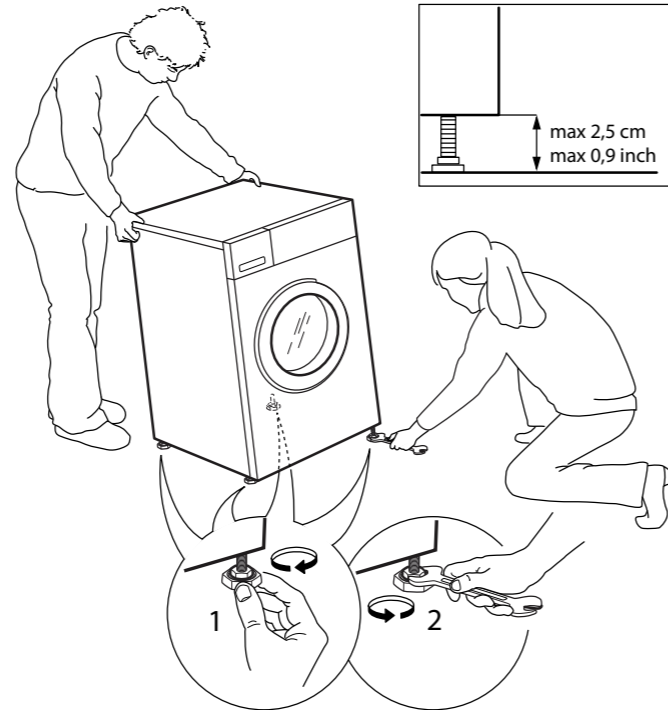

10.

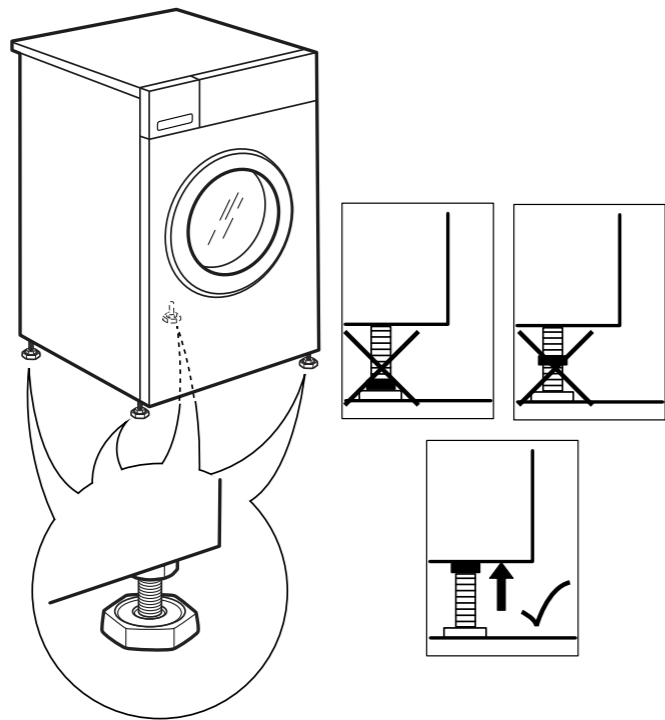

11.

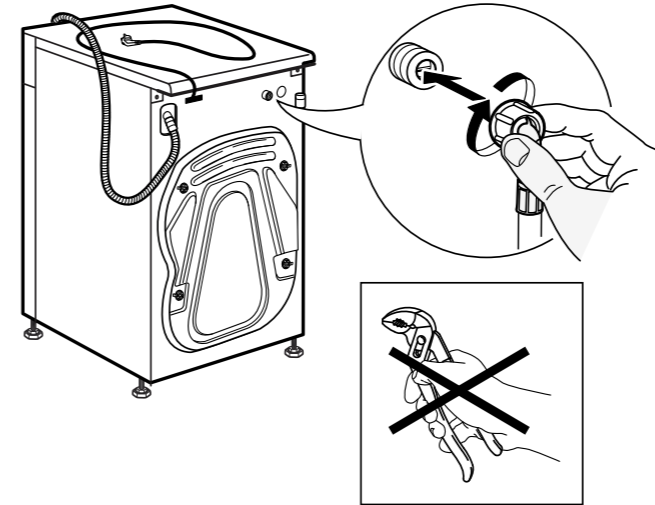

12.

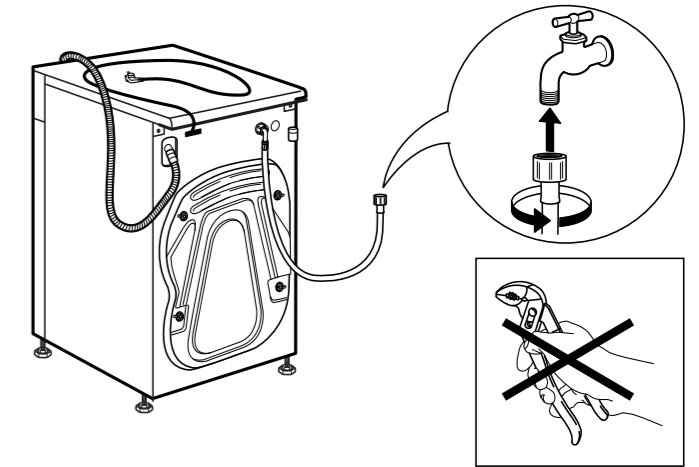

13.

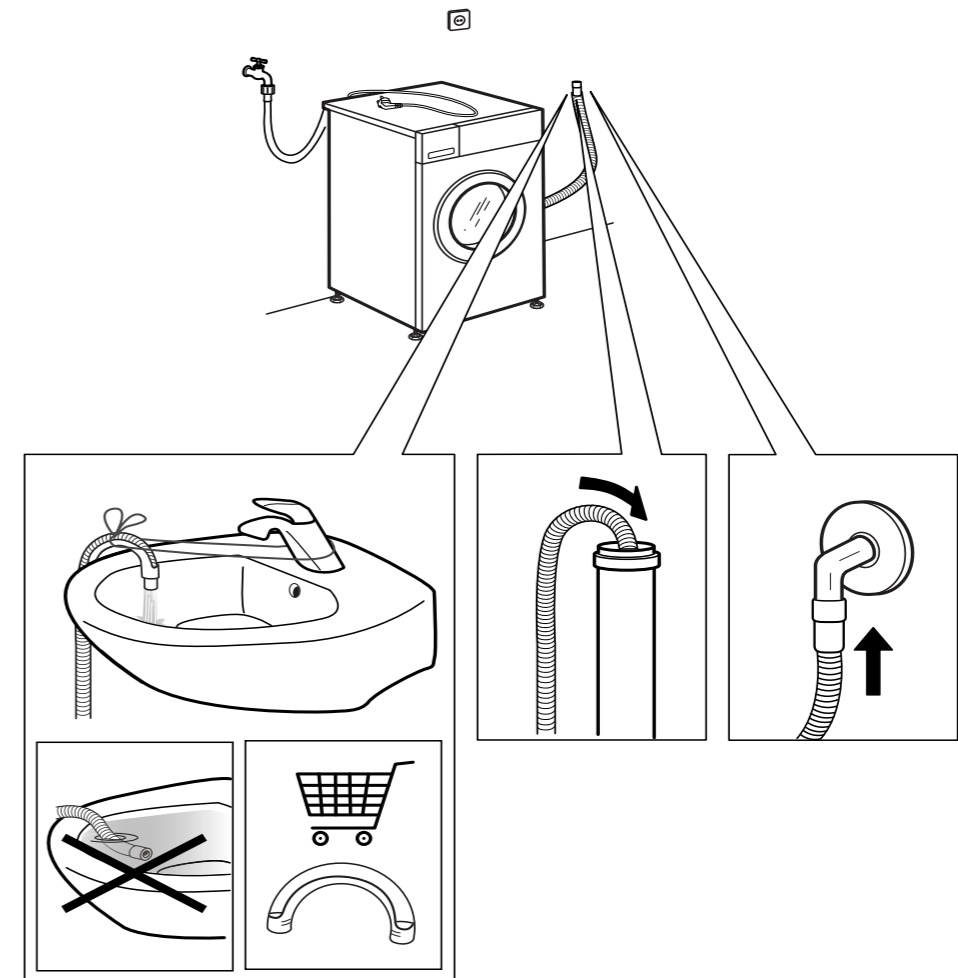

14.

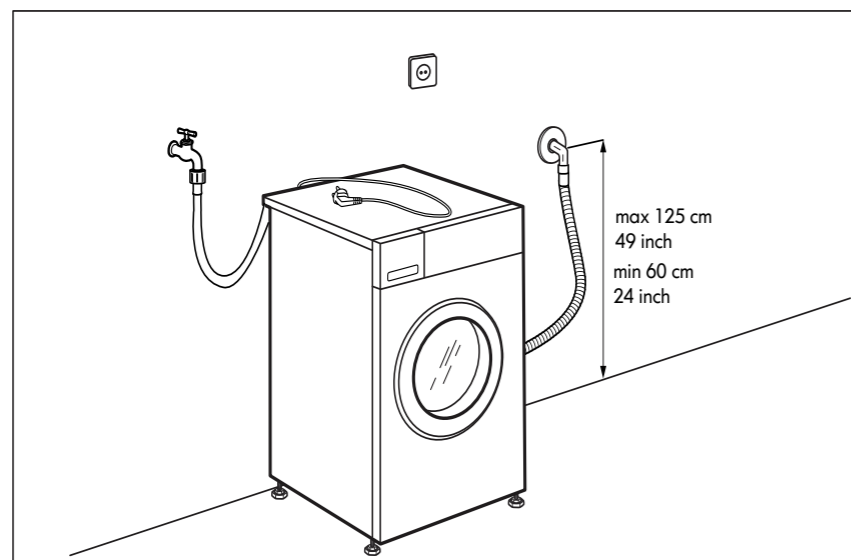
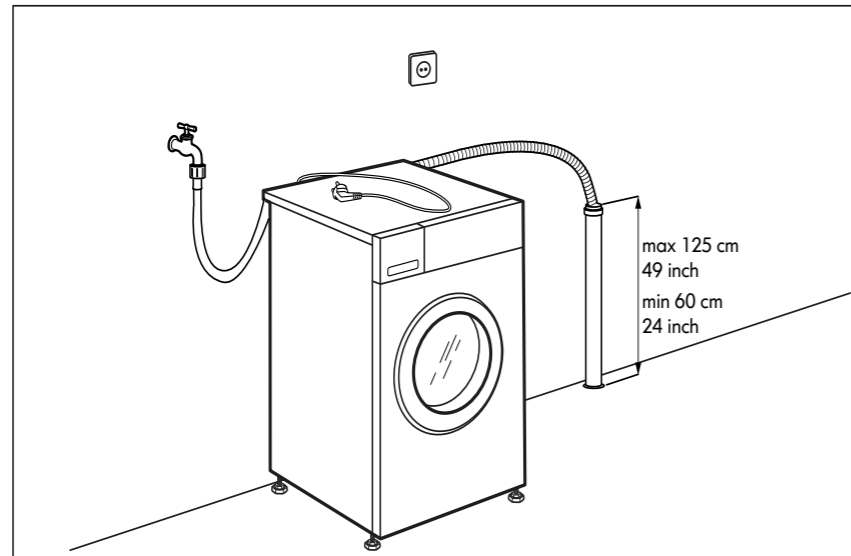
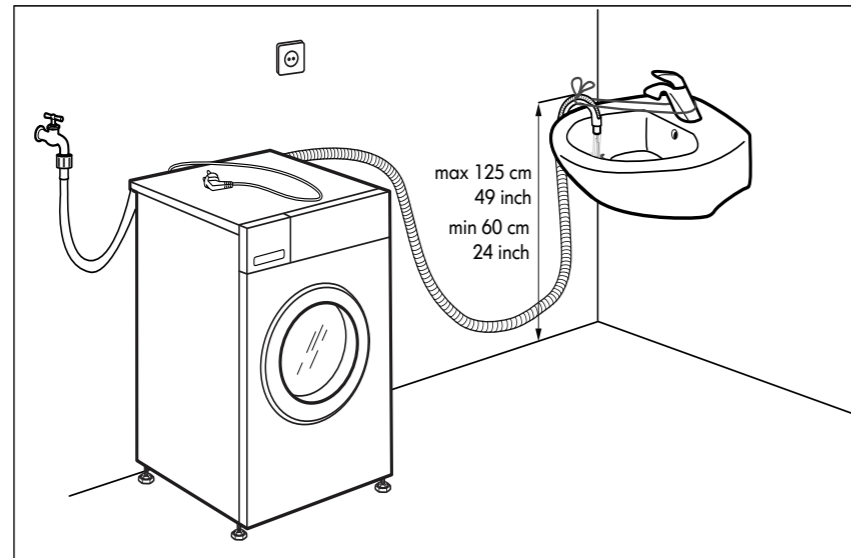

15.

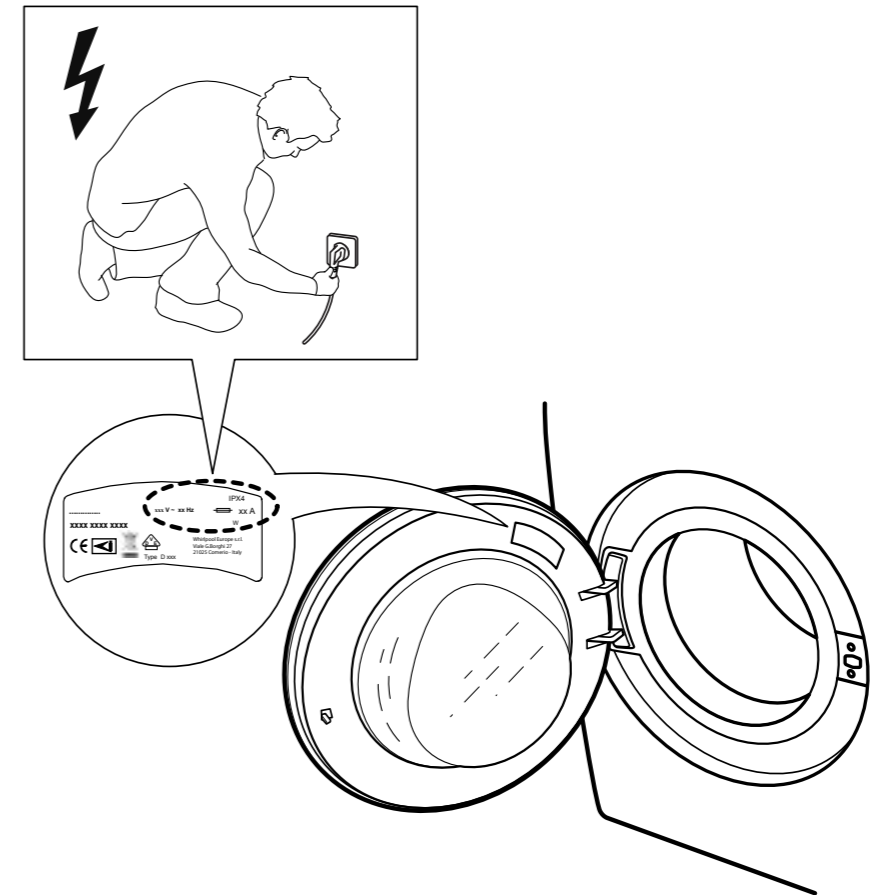

16.

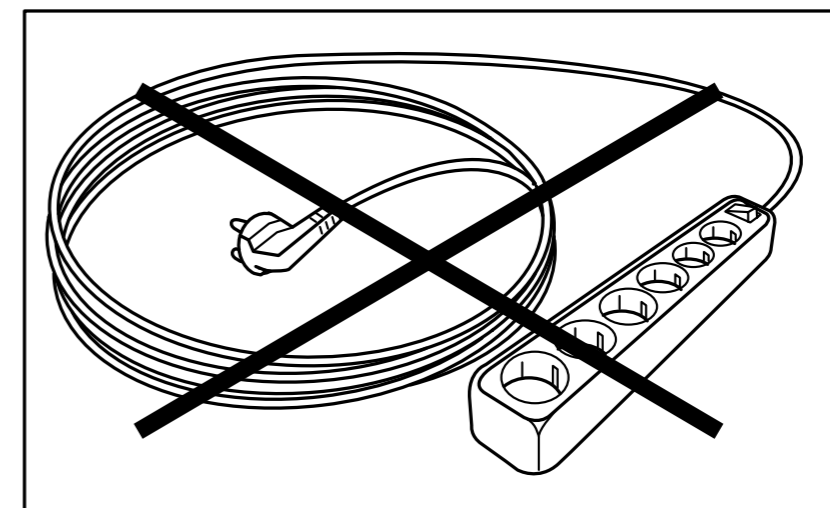



**400011313558**

