

Consignes d'installation, utilisation et sécurité



www.whirlpool.eu/register



FRANÇAIS..... 3

FRANÇAIS

CONSIGNES D'INSTALLATION, UTILISATION ET SÉCURITÉ



MERCI D'AVOIR CHOISI UN PRODUIT WHIRLPOOL.

Afin de profiter d'une assistance complète, veuillez enregistrer votre appareil sur www.whirlpool.eu/register

Index

Consignes de sécurité

CONSIGNES DE SÉCURITÉ 5

IMPORTANT DE LIRE ET DE RESPECTER 5

PROTECTION DE L'ENVIRONNEMENT 8

DÉCLARATION DE CONFORMITÉ 9

Consignes d'utilisation

DESCRIPTION DU PRODUIT 10

APPAREIL 10

PANNEAU DE COMMANDE 10

PORTE 11

LUMIÈRE DU TAMBOUR (selon le modèle) 11

ACCESSOIRES DISPONIBLES 11

COMMENT UTILISER L'APPAREIL 12

PREMIÈRE UTILISATION 12

UTILISATION QUOTIDIENNE 13

PROGRAMMES 15

OPTIONS 18

FONCTIONS 19

VOYANTS 21

ECONOMIES D'ÉNERGIE	22
ENTRETIEN ET NETTOYAGE	23
VIDANGE DU RÉSERVOIR D'EAU.....	23
NETTOYAGE DU FILTRE DE PORTE.....	24
NETTOYAGE DU FILTRE DE SOCLE.....	25
NETTOYAGE DE L'EXTÉRIEUR DU SÈCHE-LINGE	27
INVERSION DE LA BUTÉE DE PORTE	28
GUIDE DE DÉPANNAGE & SERVICE APRÈS-VENTE.....	33
INDICATEUR DE PANNE ET MESSAGES.....	35
TRANSPORT ET MANUTENTION.....	37
SERVICE APRÈS-VENTE	38
<i>Consignes d'installation</i>	39

CONSIGNES DE SÉCURITÉ

IMPORTANT DE LIRE ET DE RESPECTER

Avant d'utiliser le sèche-linge, il convient de lire attentivement les Consignes d'utilisation et sécurité. Conservez ces instructions à portée de main pour toute consultation ultérieure.

VOTRE SÉCURITÉ ET CELLE DES AUTRES SONT TRÈS IMPORTANTES.

Le présent manuel et le sèche-linge lui-même contiennent des consignes de sécurité importantes, qui doivent être lues et observées à tout moment.



Voici le symbole d'alerte à la sécurité. Ce symbole vous avertit des risques potentiels de blessures graves ou même de mort qui peuvent survenir pour vous et toute autre personne. Tous les messages de sécurité suivent le symbole d'alerte sécurité et le mot **DANGER** ou **AVERTISSEMENT**. Ces mots signifient :

⚠ DANGER

Indique une situation dangereuse qui, si elle n'est pas évitée, occasionnera des blessures graves.

⚠ AVERTISSEMENT

Indique une situation dangereuse qui, si elle n'est pas évitée, est susceptible d'entraîner des blessures graves.

Tous les messages relatifs à la sécurité spécifient le danger potentiel présenté et indiquent comment réduire le risque de lésion, de dommage et de choc électrique résultant d'une utilisation incorrecte du sèche-linge. Veuillez observer scrupuleusement les instructions suivantes. Le non-respect de ces directives peut augmenter les risques. Le Fabricant décline toute responsabilité en cas de lésion aux personnes ou aux animaux ou de dommages aux biens si ces conseils et précautions ne sont pas respectés.

Les enfants en bas âge (0-3 ans) et les jeunes enfants (3-8 ans) doivent être tenus à l'écart de l'appareil sauf s'ils sont constamment sous supervision. Les enfants âgés de 8 ans et plus et les personnes présentant des capacités physiques, sensorielles ou mentales réduites ou un manque d'expérience et de connaissances peuvent utiliser le sèche-linge uniquement si elles sont surveillées ou ont reçu des instructions sur l'utilisation en toute sécurité de l'appareil et si elles comprennent les risques impliqués. Les enfants ne doivent pas jouer avec le sèche-linge. Les enfants ne doivent pas nettoyer, ni procéder à l'entretien de l'appareil sans surveillance.

Les articles souillés par des substances comme l'huile de cuisson, l'acétone, l'alcool, l'essence, le

kérosène, les détachants, l'essence de térébenthine, la cire, et le décapant pour cire, doivent être lavés à l'eau chaude en augmentant la quantité de détergent avant d'être séchés dans le sèche-linge. Les articles suivants ne devraient pas être séchés dans le sèche-linge : caoutchouc mousse, bonnets de douche, textiles imperméables, articles dont le revers est caoutchouté, et vêtements ou oreillers dont le rembourrage est en caoutchouc mousse. Videz les poches d'articles comme les briquets et les allumettes. N'utilisez pas le sèche-linge si vous avez utilisé des produits chimiques pour nettoyer le linge.

Les articles tachés d'huile peuvent prendre feu spontanément, surtout s'ils sont exposés à une source de chaleur comme à l'intérieur d'un sèche-linge. Les articles deviennent chauds et provoquent une réaction d'oxydation de l'huile. L'oxydation développe de la chaleur. Si la chaleur ne peut être évacuée, les articles deviennent suffisamment chaud pour prendre feu. Empiler ou entreposer des articles tachés d'huile peut empêcher la chaleur de s'évacuer, augmentant ainsi les risques d'incendie.

⚠ AVERTISSEMENT

N'arrêtez jamais un sèche-linge avant la fin du cycle de séchage à moins que tous les articles ne soient retirés rapidement et éta-

lés pour permettre à la chaleur de se dissiper.

La dernière phase du cycle de séchage est sans chaleur (phase de refroidissement) pour s'assurer que le linge reste à une température qui n'endommagera pas le linge.

Si vous désirez superposer le sèche-linge au-dessus du lave-linge, contactez tout d'abord le Service après-vente pour vous assurer que cela est possible. Il est possible de superposer le sèche-linge uniquement s'il est fixé en toute sécurité au lave-linge à l'aide d'un kit de superposition adéquat.

UTILISATION PRÉVUE DU PRODUIT

Ce sèche-linge est conçu uniquement pour un usage domestique. Il est interdit d'en faire un usage professionnel. Le fabricant décline toute responsabilité suite à une mauvaise utilisation ou un mauvais réglage des commandes.

ATTENTION : Le sèche-linge n'est pas conçu pour fonctionner à l'aide d'une minuterie ou d'un système de télécommande.

N'utilisez pas l'appareil à l'extérieur. Ne stockez pas de substances explosives ou inflammables comme des aérosols et ne placez pas ou n'utilisez pas d'essence ou d'autres matériaux inflammables dans ou près du sèche-linge : un incendie pourrait se déclencher si le sèche-linge était allumé par inadvertance.

INSTALLATION

L'installation et les réparations doivent être effectuées par un

technicien qualifié, conformément aux directives du fabricant et à la réglementation de sécurité locale. Ne procédez à aucune réparation ou à aucun remplacement de pièce sur le sèche-linge autres que ceux spécifiquement indiqués dans le guide d'utilisation. Les enfants ne doivent pas effectuer d'opérations d'installation. Gardez les enfants éloignés pendant l'installation du sèche-linge. Ne laissez pas les matériels d'emballage (sacs en plastique, pièces en polystyrène, etc.) à la portée des enfants, pendant et après l'installation du sèche-linge.

Utilisez des gants de protection pour le déballage et l'installation de l'appareil.

Après le déballage du sèche-linge, assurez-vous qu'il n'a pas été endommagé pendant le transport. En cas de problème, contactez le détaillant ou le Service après-vente le plus proche. Le sèche-linge doit être manipulé et installé par deux personnes ou plus.

Gardez les enfants éloignés pendant l'installation du sèche-linge.

Le sèche-linge doit être débranché de l'alimentation électrique avant d'effectuer une quelconque opération d'installation.

Pendant l'installation, assurez-vous que le sèche-linge n'endommage pas le câble électrique. Activez le sèche-linge uniquement lorsque la procédure d'installation est achevée.

Après l'installation du dispositif, attendez quelques heures avant de le démarrer, afin de l'acclimater aux conditions environnementales de la pièce.

N'installez pas votre sécheur à un endroit où il pourrait être exposé à des conditions extrêmes, telles que : mauvaise ventilation, température élevée ou inférieure

à 5°C ou supérieure à 35°C.

Le sèche-linge ne doit pas être installé derrière une porte verrouillable, une porte coulissante ou une porte avec une charnière sur le côté opposé à celui du sèche-linge à tambour, limitant ainsi une ouverture complète de la porte du sèche-linge.

Vous devez installer le sèche-linge en orientant la partie arrière face à un mur ; vous éviterez ainsi de vous blesser en touchant le panneau arrière, qui peut chauffer lors du séchage.

N'installez pas le sèche-linge dans une pièce mal ventilée. Si vous voulez l'installer dans une petite pièce, des toilettes, une salle de bains ou similaire, assurez-vous que la ventilation est bonne (porte ouverte, grille de ventilation ou fente supérieure à 500 cm²).

Lors de l'installation du sèche-linge, assurez-vous que les quatre pieds sont stables et appuient sur le sol, en les réglant comme demandé, et vérifiez que le sèche-linge est parfaitement de niveau en utilisant un niveau à bulle.

Si possible, utilisez un tuyau pour évacuer l'eau directement dans le réseau d'égout domestique. Ceci vous évitera d'avoir à vider le bac de récupération d'eau à la fin de chaque cycle de séchage puisque l'eau de condensation sera automatiquement évacuée.

N'installez pas le sèche-linge sur un tapis épais bouclé.

Si, à cause du manque d'espace, le sèche-linge doit être installé directement près d'une cuisinière à gaz ou à charbon, une plaque d'isolation thermique (85 x 57 cm)

doit être installée entre les deux et le côté de la plaque orienté vers la cuisinière doit être recouvert d'une feuille d'aluminium.

Le sèche-linge n'est pas conçu pour être encastré.

Le sèche-linge peut être installé sous un comptoir seulement si la ventilation est adéquate. Installez une grille de ventilation 45 cm X 8 cm au minimum) à l'arrière du comptoir sous lequel le sèche-linge sera installé.

ALIMENTATION ÉLECTRIQUE

Assurez-vous que la tension spécifiée sur l'étiquette signalétique correspond à celle de votre résidence.

Pour que l'installation soit conforme à la réglementation en vigueur en matière de sécurité, un interrupteur omnipolaire avec un intervalle de contact minimum de 3 mm est requis. Le réglage nécessite que le sèche-linge soit mis à la terre.

Pour les sèche-linges équipés d'une fiche, si la fiche n'est pas adaptée à votre prise de courant, contactez un technicien qualifié. N'utilisez ni rallonge, ni adaptateurs multiples. Ne branchez pas le sèche-linge à une prise qui peut être actionnée par une commande à distance.

Le câble électrique doit être suffisamment long pour brancher le sèche-linge, une fois installé, à l'alimentation principale. Ne tirez pas sur le câble d'alimentation.

Si le câble électrique est endommagé, il doit être remplacé par un câble identique. Le câble électrique ne doit être remplacé que par un technicien qualifié conformément aux directives du fabricant et aux normes de sécurité en vigueur. Adressez-vous à un

Service après-vente agréé.

N'utilisez pas ce sèche-linge s'il présente des câbles ou prises endommagés, s'il ne fonctionne pas correctement ou s'il a été endommagé ou est tombé. Ne plongez jamais le câble d'alimentation ou la prise dans l'eau. Éloignez le cordon des surfaces chaudes. Une fois l'installation terminée, l'utilisateur ne doit plus pouvoir accéder aux composants électriques.

Ne touchez pas le sèche-linge si vous êtes mouillé et ne l'utilisez pas si vous êtes pieds nus.

BRANCHEMENT ÉLECTRIQUE POUR LA GRANDE-BRETAGNE ET L'IRLANDE UNIQUEMENT

Remplacement du fusible.

Si le câble d'alimentation de ce sèche-linge est équipé d'une prise à fusible BS 1363A 13amp, pour changer un fusible de ce type, utilisez un fusible agréé A.S.T.A. pour type BS 1362 et procédez comme suit :

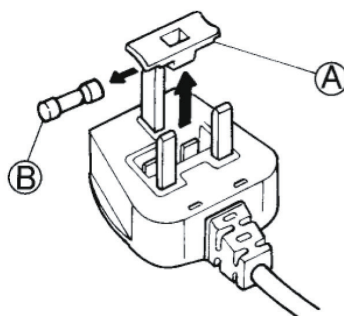

1. Enlevez le couvercle du fusible (A) et le fusible (B).
2. Insérez le fusible de rechange 13 A dans le couvercle du fusible.
3. Remplacez les deux éléments dans la prise électrique.

Important :

Le couvercle du fusible doit être remis en place chaque fois qu'un fusible est remplacé. En cas de perte, n'utilisez la fiche qu'après avoir remplacé le couvercle man-

quant.

Le code de couleur ou les mots en relief inscrits en couleur à la base de la fiche permettent d'identifier le couvercle adapté pour votre appareil. Vous pouvez vous procurer des couvercles de fusible chez le marchand d'équipement électrique le plus proche.

Pour la République d'Irlande uniquement

Généralement, les informations fournies pour la Grande-Bretagne s'appliquent, mais un troisième type de fiche et de prise est également utilisé ; à 2 broches avec mise à la terre latérale.

Prise de courant / fiche (valable pour les deux pays)

Si la fiche de l'appareil ne correspond pas à votre prise de courant, veuillez contacter le Service après-vente pour la marche à suivre. N'essayez pas de remplacer la fiche vous-même. Cette procédure doit être exécutée par un technicien qualifié, conformément aux directives du fabricant et aux normes de sécurité locales en vigueur.

UTILISATION CORRECTE

Ne dépassez pas la charge maximale autorisée. Vérifiez la charge maximale autorisée dans le tableau des programmes.

N'utilisez pas le sèche-linge pour sécher des articles qui n'ont pas été lavés.

Ne séchez pas le linge plus qu'il n'est nécessaire.

Assurez-vous que la poussière ou les peluches ne s'accumulent pas autour du sèche-linge.

Utilisez les assouplissants et autres produits similaires en vous conformant aux instructions figurant sur l'emballage.

NETTOYAGE ET ENTRETIEN

Le sèche-linge doit être débranché de l'alimentation électrique avant d'effectuer une quelconque opération de nettoyage

ou d'entretien.

N'utilisez jamais d'appareil de nettoyage à la vapeur.

PROTECTION DE L'ENVIRONNEMENT

Pour les modèles de sèche-linge avec une technologie de pompe à chaleur:

Ce sèche-linge contient du gaz à effet de serre fluoré (R134a). Le conduit contenant le gaz est hermétiquement fermé. Le dispositif de commutation électrique a un taux de fuite confirmé à moins de 0,1% par année.

ÉLIMINATION DES MATÉRIEAUX D'EMBALLAGE

Les matériaux d'emballage sont entièrement recyclables comme l'indique le symbole de recyclage :



Les différentes parties de l'emballage doivent donc être jetées de manière responsable et en totale conformité avec les réglementations des autorités locales régissant la mise au rebut de déchets.

MISE AU REBUT DES APPAREILS ÉLECTROMÉNAGERS USAGÉS

Lors de la mise au rebut du sèche-linge, il convient de le rendre inutilisable en coupant le câble électrique et en enlevant les portes et les étagères (si elles existent), de sorte que des enfants ne puissent pas grimper à l'intérieur et s'y retrouver piégés.

Ce sèche-linge est fabriqué avec des matériaux recyclables



ou réutilisables. Mettez-le au rebut en vous conformant aux réglementations locales en matière d'élimination des déchets.

Pour plus d'informations sur le traitement, la récupération et le recyclage des appareils électriques ménagers, contactez vos autorités locales compétentes, le service de récupération pour les

déchets ménagers ou le magasin où vous avez acheté le sèche-linge.

Ce sèche-linge est marqué conformément à la Directive européenne 2012/19/EU, relative aux déchets d'équipements électriques et électroniques (WEEE). En s'assurant que l'appareil est mis au rebut correctement, vous pouvez aider à éviter d'éventuelles conséquences négatives sur l'environnement et la santé humaine, qui pourraient autrement être provoquées par une mise au rebut inappropriée du présent appareil.

Ce symbole sur le produit ou sur



la documentation jointe indique qu'il ne doit pas être traité comme un déchet domestique, mais doit être remis à un centre de collecte spécialisé pour le recyclage des appareils électriques et électroniques.

CONSEILS POUR ÉCONOMISER L'ÉNERGIE

Séchez toujours une pleine charge, en fonction du type de textiles et du programme/temps de séchage. Pour plus d'informations, consultez le tableau des programmes.

Utilisez toujours la vitesse d'essorage maximale autorisée de votre

lave-linge, car un essorage mécanique consomme moins d'énergie. Vous économiserez du temps et de l'énergie lors du cycle de séchage.

Sélectionnez toujours un programme ou un temps de séchage adapté à la charge afin d'obtenir les résultats souhaités.

Sélectionnez l'option « Délicat »

uniquement pour les petites charges.

Séchez le coton en mettant ensemble, par exemple, les articles prêt à repasser et prêt à ranger. Commencez avec le programme Prêt à repasser en réglant la durée du cycle, enlevez le linge à repasser à la fin du cycle et séchez le reste du linge en utilisant le programme Prêt à ranger.

DÉCLARATION DE CONFORMITÉ

Ce sèche-linge a été conçu, construit et distribué conformément aux conditions requises de sécurité des Directives européennes :

- Directive « Basse Tension » 2006/95/CE
- Directive de Compatibilité électromagnétique 2004/108/EC.

DESCRIPTION DU PRODUIT

APPAREIL

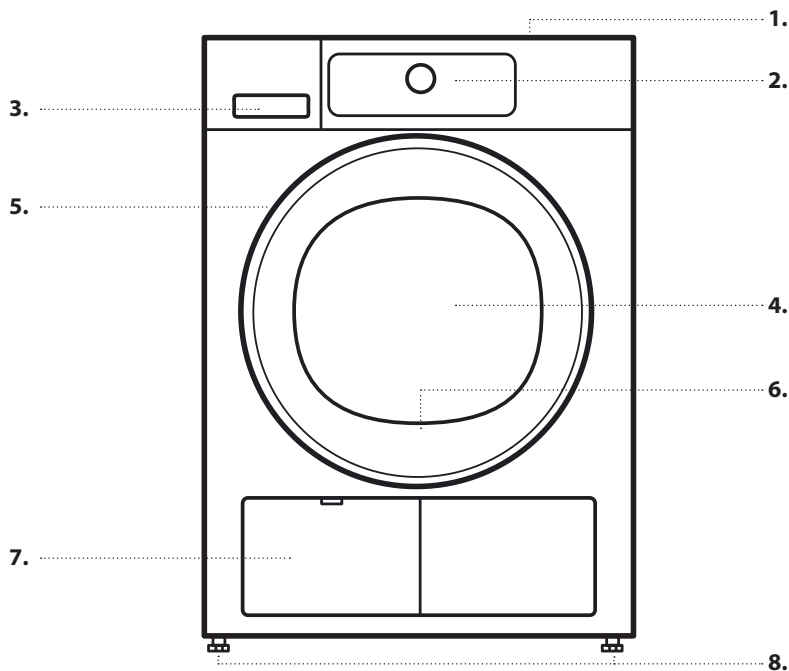

1. Plan de travail
2. PANNEAU DE COMMANDE
3. Réservoir d'eau
4. Porte
5. Poignée de porte
6. Filtre de porte (derrière la porte)
7. Filtre inférieur (derrière le volet)
8. Pieds réglables (4)

PANNEAU DE COMMANDE

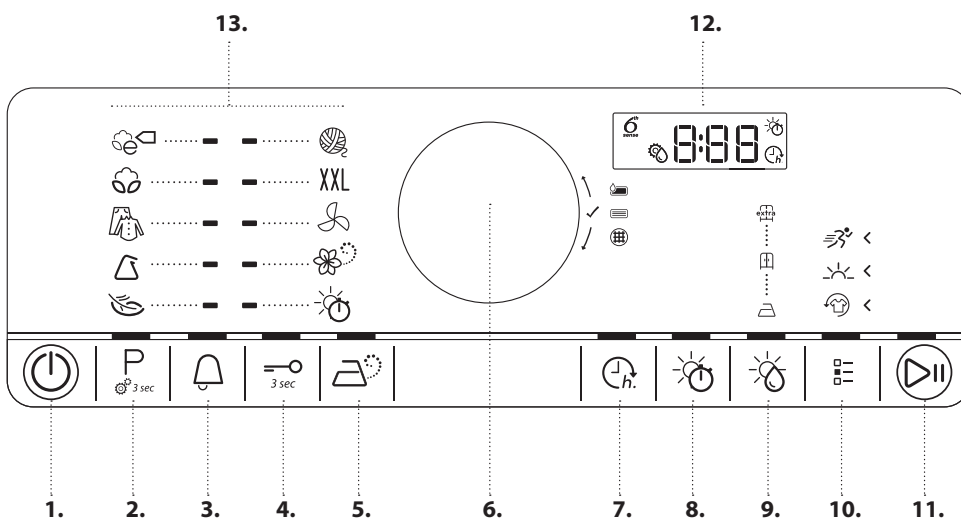

1. Bouton Marche/Arrêt (Remise à zéro en cas de pression prolongée)
2. Bouton Programme (Bouton Paramètres s'il est enfoncé longtemps).
3. Alerte de fin de cycle
4. Touche Key Lock (Blocage touches)
5. Bouton de rafraîchissement à vapeur
6. Bouton (Tourner pour sélectionner / Appuyer pour confirmer)
7. Touche Départ différé
8. Bouton Temps de Séchage / Air froid
9. Bouton de niveau de séchage
10. Bouton Options
11. Touche Départ / Pause
12. Afficheur
13. Espace programmes

PORTE

Pour ouvrir la porte, tirez sur la poignée.

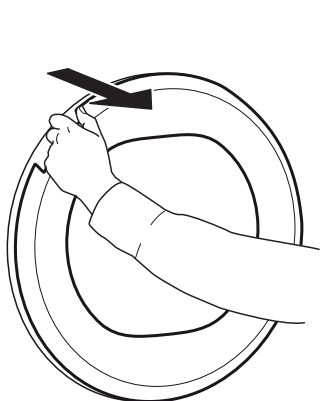

Pour fermer la porte, tenez la poignée et poussez-la jusqu'à ce qu'elle s'enclenche.

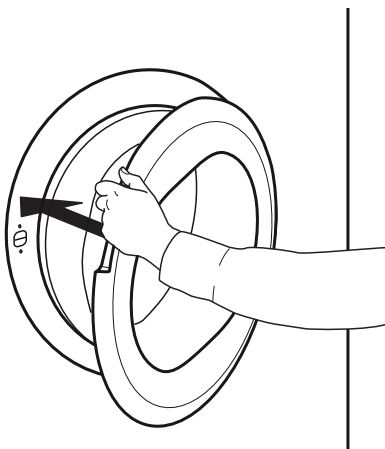

Si vous interrompez un programme en cours en ouvrant la porte, le programme se réinitialisera si la porte du sèche-linge n'est pas refermée dans un délai d'une minute.

LUMIÈRE DU TAMBOUR (selon le modèle)

- Pendant la sélection du programme : la lumière s'allume pour le chargement du linge
- Après le démarrage du programme : la lumière s'atténue en s'allumant et s'éteignant pendant que la charge de linge est détectée.
- À la fin du programme, quand vous ouvrez la

porte, la lumière s'allume un certain temps pour vous permettre de décharger le linge. Elle s'éteint de nouveau pour économiser de l'énergie ; appuyez n'importe quelle touche pour qu'elle s'illumine de nouveau.

ACCESSOIRES DISPONIBLES

Contactez notre Service Après-vente pour vérifier si l'accessoire suivant est disponible pour votre combiné machine à laver et sèche-linge.

KIT POUR SUPERPOSER

grâce auquel votre sècheuse peut être installée au-dessus du lave-linge pour économiser de l'espace et pour faciliter le chargement et déchargement de la sècheuse dans cette position plus élevée.

COMMENT UTILISER L'APPAREIL

PREMIÈRE UTILISATION

1. VÉRIFIER LE RÉSERVOIR D'EAU

Assurez-vous que le réservoir d'eau est correctement inséré

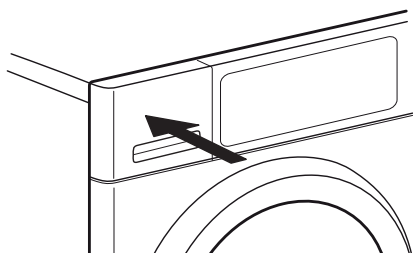

2. VÉRIFIEZ LE TUYAU DE VIDANGE

Assurez-vous que le tuyau de vidange à l'arrière du sèche-linge est fixé, soit au réservoir d'eau du sèche-linge ou à votre système d'égout domestique (voir CONSIGNES D'INSTALLATION).

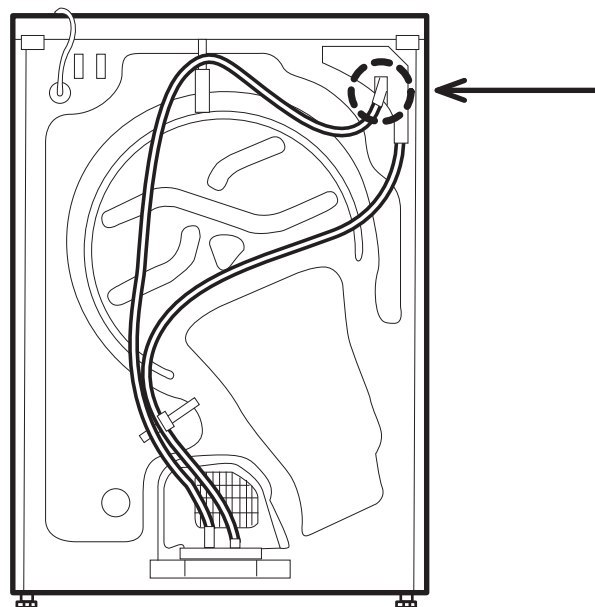

UTILISATION QUOTIDIENNE

⚠ AVERTISSEMENT

Assurez-vous qu'il ne reste aucun briquet, ni allumette dans le linge.



Assurez-vous que le linge n'est pas imbibé de liquides inflammables.

1. CHARGEZ LE LINGE

Respectez les étiquettes de soin de vos articles ; assurez-vous que les articles à sécher sont adaptés pour le séchage en tambour.

ÉTIQUETTES D'ENTRETIEN POUR LE SÉCHAGE

Les points indiquent le degré de température pour le séchage du linge.

-  Température normale
-  Température réduite
-  Pas de séchage en tambour

Ouvrez la porte et chargez le linge. Observez les tailles de chargement maximales indiquées dans la section Programmes.



2. FERMEZ LA PORTE

Assurez-vous qu'aucun article n'est resté collé entre la vitre de la porte et le filtre de la porte.



Fermez la porte et assurez-vous qu'elle s'enclenche.

⏻ 3. ALLUMAGE DU SÈCHE-LINGE

Appuyez sur le *Bouton Marche/Arrêt* « jusqu'à ce que le bouton du programme s'allume. Une animation apparaît à l'écran, suivie d'un bip. Après quoi, le sèche-linge est prêt à fonctionner.

4. RÉGLEZ LE PROGRAMME SOUHAITÉ

MODE GUIDÉ – le témoin du bouton vous guidera pour régler votre programme dans

l'ordre suivant : sélection du programme / temps de séchage (UNIQUEMENT si le *programme Temps séchage* ou *Air Froid* est choisi) / niveau de séchage (uniquement s'il est sélectionnable/ajustable) / options. Dès la confirmation d'une sélection par la pression sur le bouton, le voyant passe à la phase suivante.

P

Sélectionner un programme :

Assurez-vous que le *Bouton Programme* « s'allume. Tournez le bouton pour sélectionner le programme souhaité. Le voyant en regard du programme sélectionné s'allume.

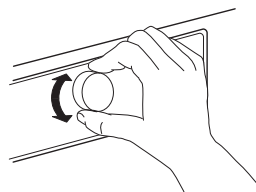

Appuyez sur le bouton pour confirmer le programme souhaité.

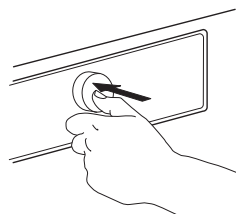

Vous trouverez d'informations concernant des programmes dans la section **PROGRAMMES, OPTIONS ET INDICATEURS**.



Sélectionner le temps de séchage, si nécessaire

Uniquement si vous avez choisi un programme *Temps séchage* ou *Air Froid* », vous pouvez régler le temps de séchage souhaité d'un minimum de 10 minutes à un maximum de 180 minutes (trois heures). Assurez-vous que le bouton *Temps séchage* est allumé.

Tournez le bouton pour sélectionner le temps de séchage/ventilation souhaité. Confirmez en appuyant sur le bouton.



Régler le niveau de séchage, si nécessaire

Si vous souhaitez changer le niveau de séchage, assurez-vous que le *bouton de niveau de séchage* « s'allume.

Tournez le bouton pour choisir le niveau de séchage souhaité, après quoi appuyez sur le bouton pour confirmer.



Sélectionner des options au besoin

Si vous souhaitez sélectionner des options additionnelles, assurez-vous que le *bouton Options* « s'allume. Les options qui peuvent être sélectionnées pour votre programme sont indiquées par une flèche éclairée.

Tournez le bouton pour sélectionner les options souhaitées. Le symbole de l'option sélectionnée clignote. Appuyez sur le bouton pour la confirmer.

Certaines options/fonctions peuvent être sélectionnées en appuyant directement sur le bouton.



Consultez la section **OPTIONS, FONCTIONS ET VOYANTS** pour davantage d'informations.

MODE PERSONNALISÉ

Après avoir allumé le sèche-linge, vous n'êtes pas tenu de suivre le **MODE GUIDÉ**.

Vous êtes libre de choisir l'ordre de réglage du programme. Pour choisir un réglage, appuyez tout d'abord sur le bouton correspondant, puis tournez le bouton pour sélectionner et enfin appuyez sur le bouton pour confirmer. La variété des options et des niveaux de séchage dépend du programme choisi. Il est donc recommandé de démarrer le paramétrage par la sélection de programme.



5. DÉMARRER LE PROGRAMME

Appuyez sur le bouton *Départ/Pause* « et maintenez-le enfoncé jusqu'à ce que le témoin s'allume fixement ; le programme démarre.

La durée peut être recalculée et adaptée en cours de programme. Pendant ces phases, une animation apparaît sur l'écran.

6. MODIFIER AU BESOIN LES RÉGLAGES D'UN PROGRAMME EN COURS

Vous pouvez toujours changer certains paramètres une fois que le programme a démarré :

- Ajustez le temps de séchage (uniquement si le programme *Temps de séchage* ou *Air froid* est choisi)
- Ajustez ou annulez *Départ différé*, si une option de départ différé est déjà en cours.
- Ajoutez ou annulez une option, à condition que la progression du programme le permette toujours.

Appuyer sur le bouton correspondant. Le paramètre choisi clignote quelques secondes. Pendant le clignotement, vous pouvez modifier le réglage en tournant le bouton. Si la valeur ou le réglage arrête de clignoter, appuyez à nouveau sur le bouton.

Appuyez sur le bouton pour confirmer. Si vous ne confirmez pas, la modification est automatiquement confirmée — le paramètre modifié arrête de clignoter. Le programme se poursuit automatiquement.

Pour changer les paramètres d'un programme en cours ou d'un délai, vous pouvez également :

- appuyez sur *Départ/Pause* pour mettre le programme en cours sur pause
- changer vos réglages
- appuyer sur le bouton *Départ/Pause* pour poursuivre le programme.



7. ANNULER UN PROGRAMME EN COURS, SI NÉCESSAIRE

Appuyez et maintenez le *bouton Marche/Arrêt* « jusqu'à ce que le message « rES » apparaisse à l'écran.

⚠ AVERTISSEMENT

Après avoir annulé un programme en cours, enlevez rapidement tous les articles et étalez-les en dehors afin de dissiper la chaleur.



8. EXTINCTION DU SÈCHE-LINGE APRÈS LA FIN DU PROGRAMME

À la fin du programme, le mot « Fin » apparaît sur l'écran. Appuyez sur le *bouton Marche/arrêt* « pour éteindre le sèche-linge. Ouvrez la porte et sortez le linge.

Le sèche-linge s'éteint automatiquement en environ un quart d'heure après la fin du

programme pour économiser de l'énergie.

S'il n'est pas arrêté tout de suite après la fin du programme, le sèche-linge fera tourner le linge pendant environ 10 minutes, pour éviter le froissement. L'écran présente une animation.

9. VIDER LE RÉSERVOIR D'EAU / NETTOYER LE FILTRE DE PORTE / NETTOYER LE FILTRE DE SOCLE

Vider

- le réservoir d'eau après chaque programme
- le filtre de porte après chaque programme
- le filtre de socle tous les cinq programmes.

Consultez la section **SOIN ET MAINTENANCE**





PROGRAMMES













Les points indiquent le degré de température pour le séchage du linge.





 Température normale

 Température réduite

 Pas de séchage en tambour

PROGRAMME	Genre de lavage et recommandations	Étiquettes d'entretien	Réglémentations
COTON ÉCO 	Programme coton standard, adapté pour sécher du linge en coton normalement humide. Le programme le plus efficace en termes de consommation d'énergie pour sécher le linge en coton. Les valeurs sur l'Étiquette énergétique sont basées sur ce programme.		CHARGE MAXIMALE (KG) : max DURÉE DU PROGRAMME PAR DÉFAUT (H) : 1:40 OPTIONS SÉLECTIONNABLES : Fraîcheur tambour
COTON 	Pour sécher le linge en coton.		CHARGE MAXIMALE (KG) : max DURÉE DU PROGRAMME PAR DÉFAUT (H) : 1:55 OPTIONS SÉLECTIONNABLES : Option Vapeur, niveau de séchage, Air froid, Délicat, Rapide

PROGRAMME	Genre de lavage et recommandations	Étiquettes d'entretien	Réglementations
MIXTE 	Pour sécher le linge mixte constitué de coton, de lin, de fibres artificielles et leurs mélanges.		CHARGE MAXIMALE (KG): 3,0 DURÉE DU PROGRAMME PAR DÉFAUT (H) : 1:20 OPTIONS SÉLECTIONNABLES : Option vapeur, air froid, délicat
SYNTHÉTIQUES 	Pour sécher le linge en fibres synthétiques.		CHARGE MAXIMALE (KG): 3,5 DURÉE DU PROGRAMME PAR DÉFAUT (H) : 1:00 OPTIONS SÉLECTIONNABLES : Option vapeur, Niveau de séchage, Air froid, Délicat
DÉLICAT 	Pour sécher le linge délicate qui a besoin d'un traitement doux.		CHARGE MAXIMALE (KG): 2,5 DURÉE DU PROGRAMME PAR DÉFAUT (H) : 1:00 OPTIONS SÉLECTIONNABLES : Fraîcheur tambour
LAINE 	Pour terminer le processus de séchage des textiles en laine. Les lainages deviennent moelleux et doux.		CHARGE MAXIMALE (KG): 1,0 DURÉE DU PROGRAMME PAR DÉFAUT (H) : 0:05 OPTIONS SÉLECTIONNABLES : ---
XXL XXL	Pour sécher les grands éléments de linge, comme les tapis de bains, les couvertures, etc.		CHARGE MAXIMALE (KG): 3,0 DURÉE DU PROGRAMME PAR DÉFAUT (H) : 2:00 OPTIONS SÉLECTIONNABLES : Fraîcheur tambour
AIR FROID 	Pour ventiler, rafraîchir et desserrer le linge pendant 30 minutes sans chauffer.	 	CHARGE MAXIMALE (KG): max DURÉE DU PROGRAMME PAR DÉFAUT (H) : 0:15 OPTIONS SÉLECTIONNABLES : Temps de séchage, Air froid

PROGRAMME	<i>Genre de lavage et recommandations</i>	<i>Étiquettes d'entretien</i>	<i>Réglementations</i>
RAFRAÎCHIR 	<p>Pour rafraîchir le linge avec de la vapeur.</p> <p>Spécifiquement conçue pour rafraîchir et éliminer les odeurs des vêtements propres et secs comme les chemises, les chemisiers, les pantalons en coton, synthétiques et leurs mélanges.</p> <p>Avant de placer la lessive dans la sècheuse, humidifiez-la en vaporisant l'intérieur avec de l'eau (200 ml maximum; utilisez un vaporisateur d'eau). Chargez la lessive légèrement humide dans le tambour et démarrez le programme. À la fin du programme, les vêtements doivent être immédiatement enlevés et placés sur un cintre pour minimiser les plis.</p>		<p>CHARGE MAXIMALE (KG): 1,5</p> <p>DURÉE DU PROGRAMME PAR DÉFAUT (H) : 0:30</p> <p>OPTIONS SÉLECTIONNABLES : ---</p>
TEMPS SÉCHAGE 	<p>Programme de séchage à durée limitée.</p> <p>Sélectionnez la durée du programme en utilisant l'option Temps de séchage.</p> <p>Pour tous les tissus adaptés au séchage en sèche-linge. Adapté pour ajouter une courte phase de séchage supplémentaire après la fin du programme.</p> <p>Consultez les OPTIONS, FONCTIONS ET INDICATEURS / option temps de séchage pour plus d'informations.</p>		<p>CHARGE MAXIMALE (KG): max</p> <p>DURÉE DU PROGRAMME PAR DÉFAUT (H) : 0:10</p> <p>OPTIONS SÉLECTIONNABLES : Temps de séchage, Air froid</p>

max = capacité maximale du sèche-linge

Les durées de programme indiquées dans le tableau sont des valeurs par défaut. La durée du programme dépend essentiellement du niveau d'humidité du linge et du volume de la charge de linge. C'est pourquoi la durée réelle du programme peut être différente des valeurs indiquées.

OPTIONS

OPTIONS DIRECTEMENT SÉLECTIONNABLES EN APPUYANT SUR LA TOUCHE RELATIVE

OPTION VAPEUR



Minimise le froissement des vêtements en coton, synthétique, et leurs mélanges en ajoutant une phase d'humidification à la fin du cycle de séchage.

Utilisez l'option avec de petites charges uniquement, déchargez les vêtements

du sèche-linge immédiatement après la fin du programme et mettez-les sur des cintres.

Le niveau d'humidité s'ajuste automatiquement à « prêt à ranger » et ne peut pas être modifié avec cette option.

OPTION TEMPS DE SÉCHAGE



Pour ajuster le temps de séchage, si le programme Temps de séchage ou Air Froid a été choisi.

Appuyez sur le bouton ; le témoin s'allume et le temps de séchage qui a été

utilisé en dernier s'affiche sur l'écran.

Tournez le bouton pour choisir le temps de séchage souhaité d'un minimum de 10 minutes jusqu'à un maximum de 180 minutes, après quoi, appuyez sur le bouton pour confirmer.

NIVEAU DE SÉCHAGE





Pour sélectionner le niveau de séchage souhaité pour la charge de linge.

Appuyez sur le bouton ; le témoin s'allume. Tournez le bouton pour choisir le niveau de séchage souhaité.

choisissez entre :

 *Prêt à repasser* (adapté pour un repassage après le cycle de séchage, donc encore légèrement humide)

 *Prêt à ranger* (suffisamment sec pour être rangé dans l'armoire à la fin du cycle de séchage)

 *Extra sec* (niveau de séchage maximum) et confirmez en appuyant sur le bouton.

Le niveau de séchage est réglable dans les programmes Coton et Synthétique.

OPTIONS SÉLECTIONNABLES AVEC LE BOUTON OPTIONS



AIR FROID



Aide à éviter le froissement si vous ne pouvez pas décharger le linge rapidement après la fin du programme.

Le sèche-linge commence à faire tourner le linge périodiquement quelques minutes après la fin du programme.

Cette rotation dure environ 12 heures après la fin du programme.

Vous pouvez l'arrêter à tout moment en éteignant le sèche-linge avec le bouton Marche/Arrêt.

DÉLICAT



Permet un traitement plus doux du linge en réduisant la température de séchage.

RAPIDE



Permet un séchage plus rapide en raccourcissant la durée du

programme.

FONCTIONS

MARCHE/ARRÊT



Pour allumer le sèche-linge : appuyez sur la touche « Départ/Pause » jusqu'à ce que le bouton s'illumine.

Pour éteindre le sèche-linge après la fin du programme : appuyez sur le bouton jusqu'à ce que les témoins s'éteignent.

Pour annuler un programme en cours :

appuyez sur le bouton et maintenez-le enfoncé jusqu'à ce que l'inscription « rES » apparaisse sur l'écran.

⚠ AVERTISSEMENT

Après avoir annulé un programme en cours, enlevez rapidement tous

les articles et étalez-les en dehors afin de dissiper la chaleur.

BOUTON

Pour choisir et confirmer les programmes, options et réglages.

Tournez pour sélectionner

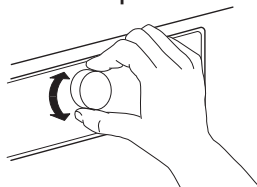

Appuyez pour confirmer

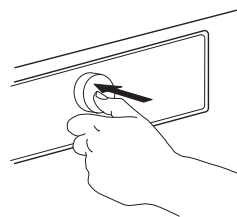

DÉPART/PAUSE



Pour lancer un programme après avoir complété vos réglages
Pour interrompre un programme en

cours

Pour redémarrer un programme interrompu

CLÉ DE VERROUILLAGE



3 sec

Cette fonction vous permet de verrouiller les touches et le bouton du panneau de commande pour prévenir les opérations démarrées par accident, par exemple par de jeunes enfants.

Le sèche-linge doit être allumé.



Appuyez sur le bouton verrouillage et maintenez-le enfoncé jusqu'à ce que le témoin s'allume.



3 sec

Le bouton et les touches sont maintenant verrouillés. La seule fonction encore active est Marche/arrêt pour éteindre le sèche-linge.

Le verrouillage reste actif également si vous éteignez et rallumez le sèche-linge.

Pour déverrouiller les touches/bouton, appuyez sur le bouton option et maintenez-le enfoncé jusqu'à ce que le témoin s'éteigne.

DÉPART DIFFÉRÉ



Permet d'avoir le linge prêt à un moment particulier en différant le démarrage du programme ultérieurement.

Sélectionnez le programme et les options souhaités. Appuyez sur la touche *Départ différé* – la touche s'allume.



Tournez le bouton pour sélectionner un retard pouvant atteindre 23 heures et confirmez en appuyant sur le bouton

Appuyez sur *Départ / Pause* - l'écran affiche le décompte du temps jusqu'au démarrage du programme. Le bouton *Départ/Pause* s'allume. Une sonnerie lors de l'activation de la pompe peut avoir lieu.



Le point sur l'écran entre les heures et les minutes clignote.

Le programme démarre automatique-

ment à la fin de la période différée. Lorsque le programme démarre, le délai, visible sur l'afficheur, est remplacé par le temps qui reste au programme.

Lorsque l'on choisit un retard différé, la durée originale du programme réapparaît après le délai maximum possible de 23 heures. Pour sortir du mode Réglages sans régler un délai, sélectionnez la durée de programme par défaut.

Pour effacer un délai qui a déjà commencé :

Appuyez sur *Départ/Pause* pour annuler le délai. Pour démarrer le programme choisi immédiatement, appuyez à nouveau sur *Départ/Pause*.

Ou appuyez sur *On/Off* et maintenez-la enfoncée pour effacer le réglage du programme complet.

RÉGLAGE DE LA CONDUCTIVITÉ DE L'EAU



Les résultats de séchage sont affectés par la conductivité de l'eau utilisée pendant le lavage. Si, en modifiant les niveaux de séchage disponibles (prêt à repasser ; prêt à ranger ; extra-sec), vous n'êtes pas satisfait des résultats de séchage finaux, vous pouvez adapter le niveau de conductivité de l'eau

Le sèche-linge est fourni avec le niveau 2 pré-réglé. Choisissez entre 1 max (résultats plus humides) et le niveau 5 (résultats plus secs).

Appuyez sur le bouton Programme et maintenez-le enfoncé jusqu'à ce que le symbole du réglage de la Conductivité sur l'écran clignote.

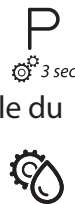

Tournez le bouton pour régler le niveau (1 – 2 – 3 – 4 – 5). Appuyez sur le bouton pour confirmer le niveau choisi.

Cette opération n'est pas nécessaire pour chaque cycle de séchage. Une fois que vous avez identifié le niveau de conductivité de l'eau le plus satisfaisant, vous n'avez plus besoin de le modifier.

VOYANTS

RÉSERVOIR EAU PLEIN

=> vider le réservoir d'eau

FILTRE INFÉRIEUR OBSTRUÉ

=> nettoyer le filtre inférieur

FILTRE DE PORTE OBSTRUÉ

=> nettoyer le filtre de porte

PANNE**P..**

Pour toute indication de panne à l'écran, consultez la section DÉPANNAGE pour plus d'informations.

Vous trouverez davantage d'informations dans la section SOIN ET MAINTENANCE ET GUIDE DE DÉPANNAGE.

ECONOMIES D'ÉNERGIE

FONCTION DE MISE HORS TENSION AUTOMATIQUE

Le sèche-linge est conçu pour économiser de l'énergie. Une fois que le programme est terminé, il s'éteint donc automatiquement après environ un quart d'heure.

CONSEILS POUR ÉCONOMISER L'ÉNERGIE

- Pour réduire le temps de séchage, assurez-vous que le linge est essoré à la vitesse d'essorage la plus rapide du programme de lavage. Cela réduit la teneur en humidité du linge.

- De préférence, séchez une charge pleine, comme indiqué dans le tableau Programmes. Cela optimiser la consommation d'énergie correspondante.

- Ne faites pas surchauffer le linge

- Nettoyez le filtre de porte après chaque cycle de séchage.

- Nettoyez le filtre inférieur tous les cinq cycles de séchage.

- La température ambiante optimale pour le sèche-linge est entre 15 et 20 °C. En cas de température supérieure, ventilez la pièce.

- Utilisez l'*option Délicat* uniquement avec de petites charges.

- Lors du séchage de linge en coton ou en synthétique, faites tourner des charges *Prêtes à repasser* et *Prêtes à ranger* ensemble. Démarrez le programme avec le niveau de séchage *Prêt à repasser*. À la fin du programme, enlevez le linge à repasser. Terminez le processus de séchage pour la charge restante avec le niveau de séchage *Prêt à ranger*.

ENTRETIEN ET NETTOYAGE

⚠ AVERTISSEMENT

N'utilisez pas de fluides inflammables pour nettoyer le sèche-linge.

Pour toute opération de nettoyage et de maintenance, éteignez le sèche-linge.

VIDANGE DU RÉSERVOIR D'EAU

Videz le réservoir d'eau après chaque programme, à condition que le tuyau de vidange ne soit pas connecté à votre système d'égout (voir les CONSIGNES D'INSTALLATION).

1. Tenez la poignée et tirez précautionneusement le réservoir d'eau. Maintenez le réservoir d'eau plein des deux mains.

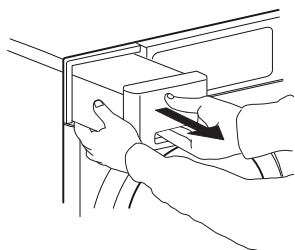

2. Videz l'eau.

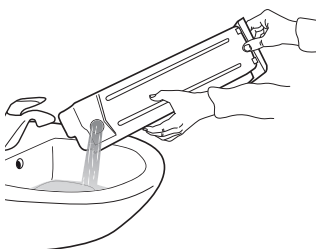

3. Insérez le réservoir d'eau en le remettant à sa place. Assurez-vous qu'il est totalement inséré dans le compartiment.

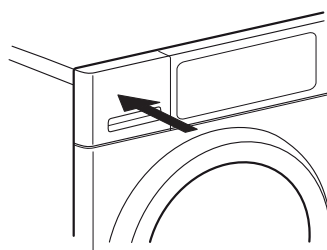

NETTOYAGE DU FILTRE DE PORTE

Nettoyez le filtre de porte après chaque programme.
Assurez-vous que le linge est déchargé. Ouvrez la porte.

- 1.** Enlevez le filtre de porte en le tirant vers le haut.

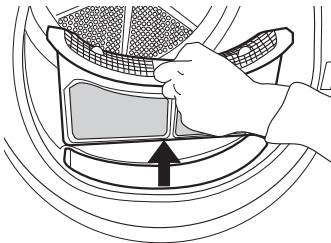

- 2.** Appuyez sur le bouton pour ouvrir le filtre de porte.

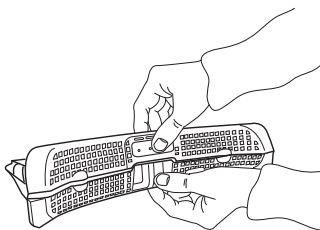

- 3.** Enlevez avec précaution toutes les peluches du filtre à la main.
Si nécessaire, le filtre peut être nettoyé également sous l'eau courante, en utilisant un chiffon doux.

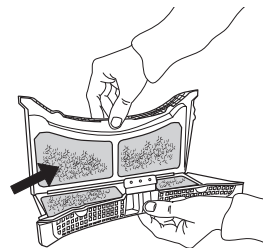

- 4.** Nettoyez le compartiment du filtre avec un chiffon doux, ou minutieusement avec un aspirateur.

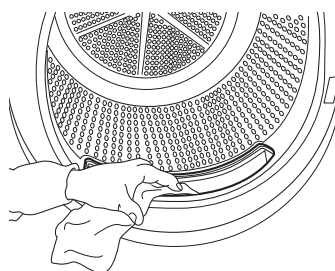

- 5.** Fermez le filtre et réinsérez-le dans la bonne direction, de sorte qu'il intègre totalement le compartiment de filtre.

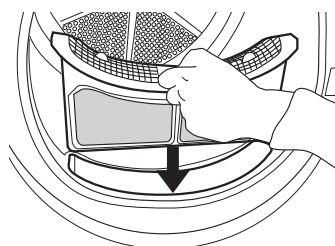

NETTOYAGE DU FILTRE DE SOCLE

Nettoyez le filtre de socle tous les cinq programmes.

1. Ouvrez le volet inférieur.

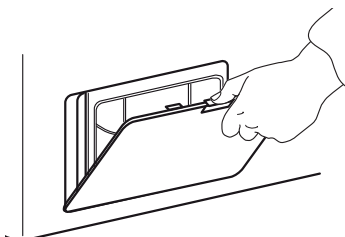

2. Tenez la poignée et tirez le filtre inférieur.

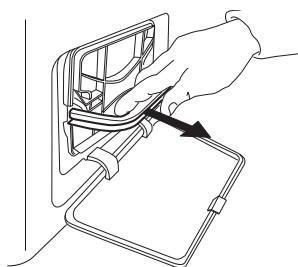

3. Enlevez la mousse du filtre inférieur, pour le nettoyer.

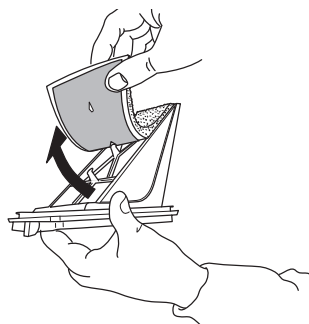

4. Nettoyez la mousse du filtre et le filtre à la main ou sous l'eau courante. Ne lavez pas la mousse du filtre dans la machine à laver.

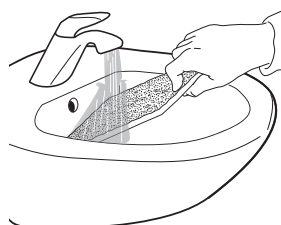

5. Essorez minutieusement la mousse du filtre. Ne l'insérez pas dans le filtre inférieur trop humide.



6. Fixez la mousse de filtre sur le filtre inférieur.

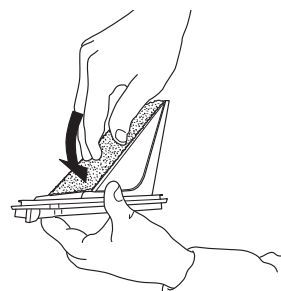

7. Nettoyez la chambre du filtre du sèche-linge avec un chiffon humide ou minutieusement avec un aspirateur.

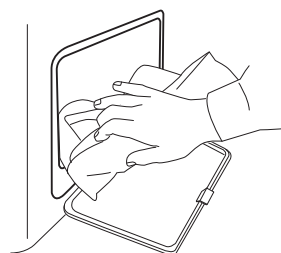

8. Réinsérez le filtre inférieur. Assurez-vous qu'il est totalement intégré dans le compartiment de filtre.

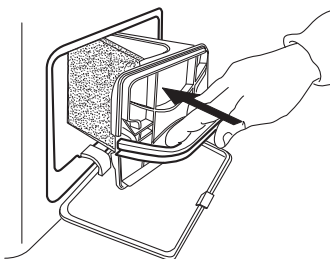

9. Tirez la poignée de filtre vers le bas.

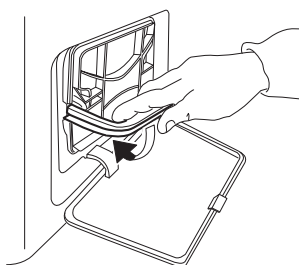

10. Fermez le volet inférieur.

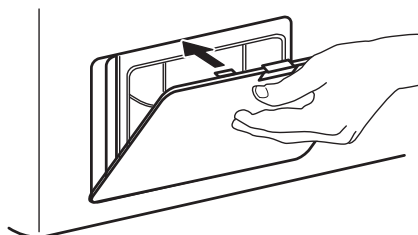

NETTOYAGE DE L'EXTÉRIEUR DU SÈCHE-LINGE

Utilisez un chiffon doux et humide pour nettoyer les parties intérieures du sèche-linge.

N'utilisez pas de nettoyants pour vitres ou universels, de poudres récurantes ou similaires pour nettoyer le panneau de commande - ces substances pourraient endommager les surfaces.



INVERSION DE LA BUTÉE DE PORTE

Si nécessaire, la butée de porte du sèche-linge peut être inversée. Utilisez des pinces et un tournevis cruciforme pour la procédure.

Pour enlever et fixer la porte, il est recommandé de se faire aider d'une seconde personne. Assurez-vous que le sèche-linge est débranché. Ouvrez la porte du sèche-linge.

- 1.** Enlevez les deux vis qui sont situées au-dessus et sous le verrou de porte, laissé avec la porte ouverte.

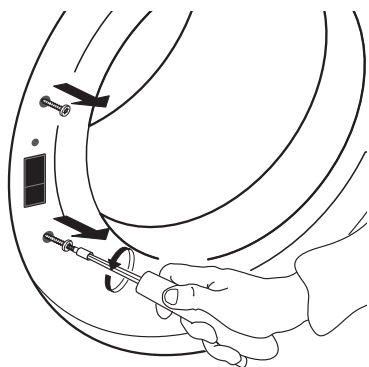

- 2.** Appuyez sur le petit bouton au-dessus du verrou de la porte avec un petit tournevis. En même temps, déplacez vers le haut le verrou de porte et tirez-le vers vous avec votre doigt.

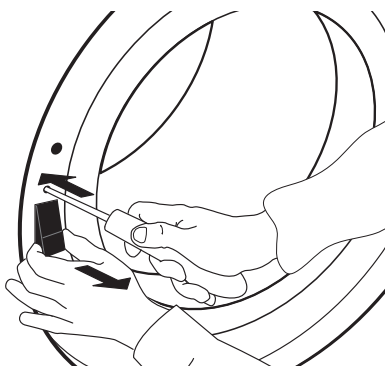

- 3.** Enlevez les deux vis sur la charnière de porte.

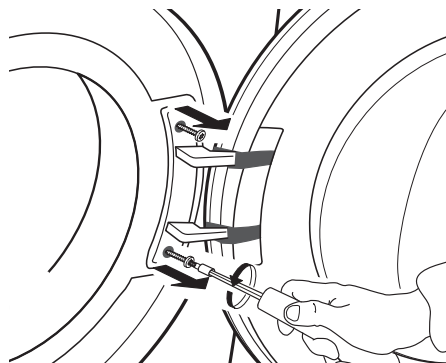

- 4.** Enlevez la porte et disposez-la avec soin à l'envers sur une couverture ou similaire.

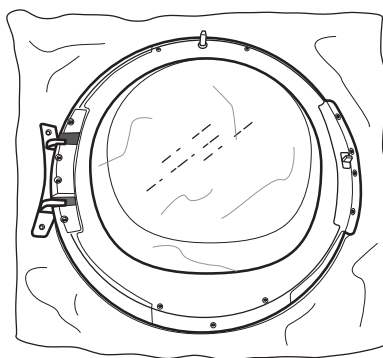
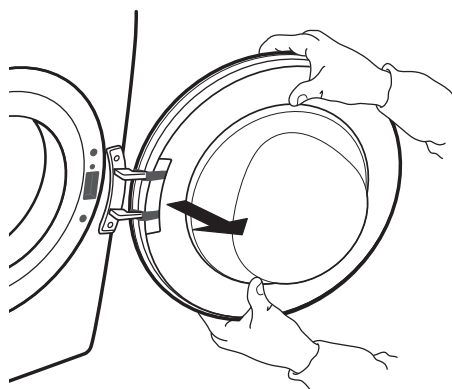

5. Dévissez la vis inférieure, pour libérer le cadre de couverture à l'avant de la porte.

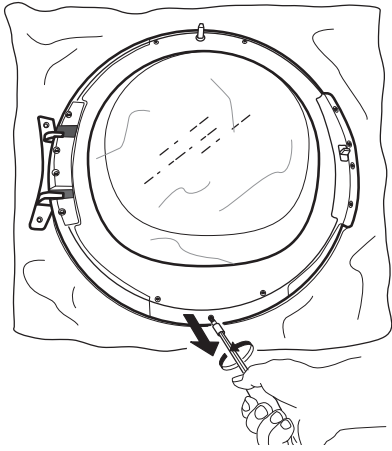

6. Tournez la porte et placez-la sur la vitre.

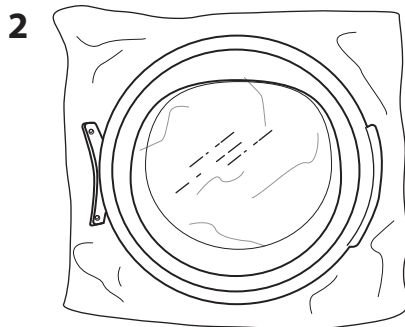
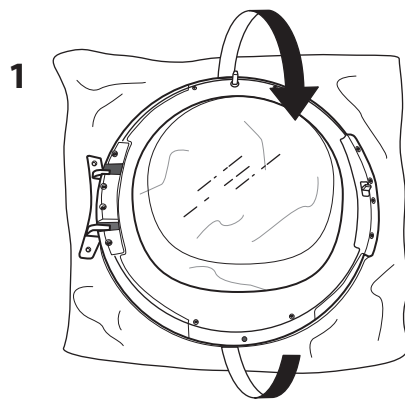

7. Tournez avec précaution le châssis de porte dans le sens des aiguilles d'une montre et enlevez-le.

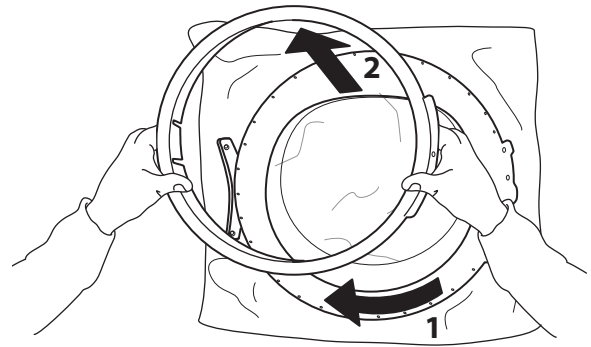

8. Tournez à nouveau la porte et disposez-la à l'envers.

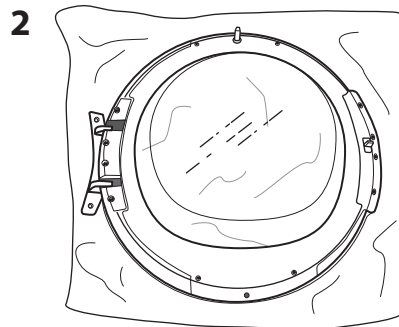
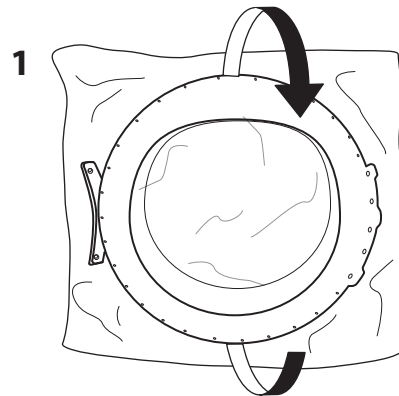

9. Enlevez les deux vis latérales. Faites cette opération des deux côtés de la porte.

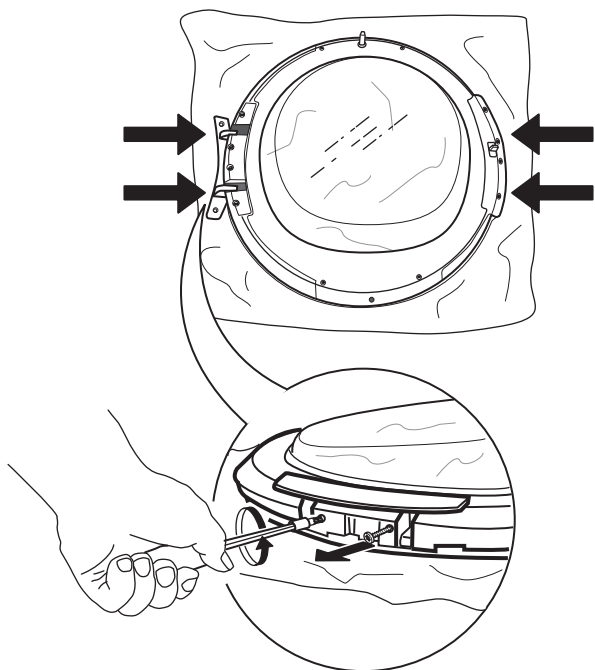

10. Enlevez les 4 vis intérieures de chaque côté de la porte.

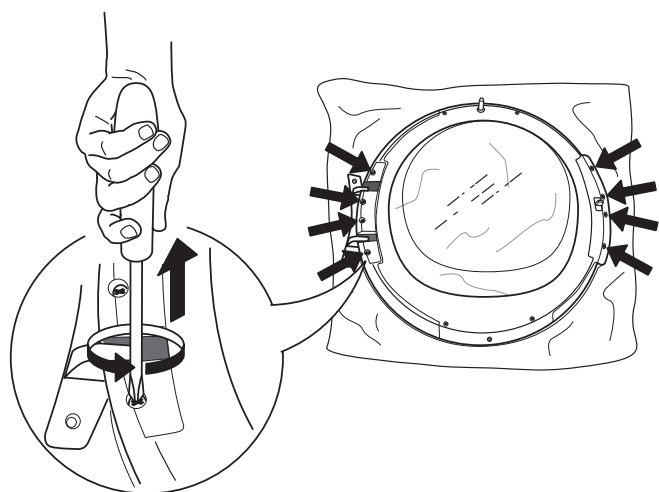

11. Enlevez les parties latérales de chaque côté de la porte.

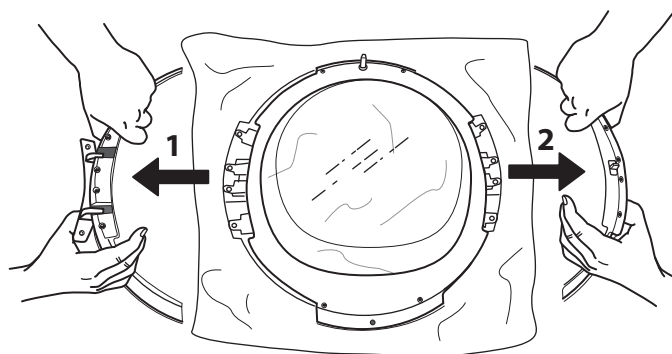

12. Inversez les parties latérales et insérez-les à nouveau.

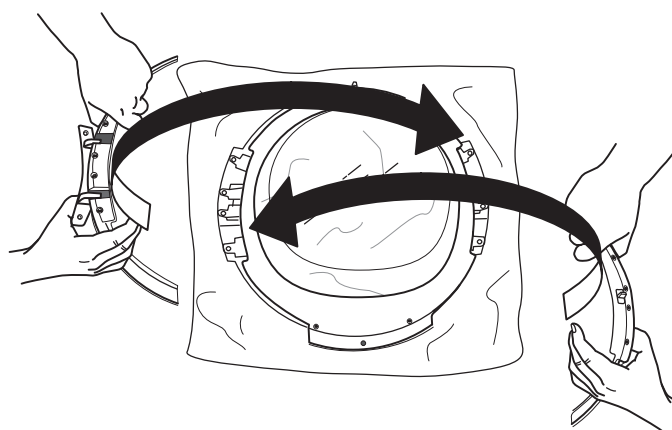

13. Fixez les 2 vis latérales des deux côtés de la porte à nouveau.

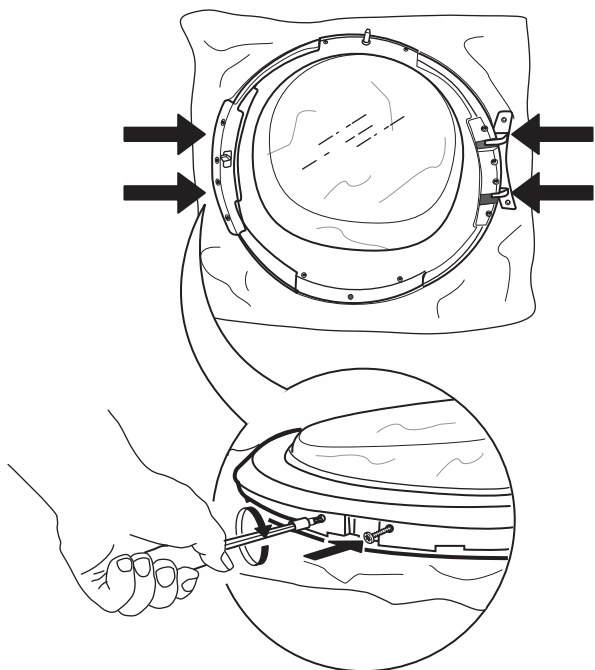

14. Fixez les 4 vis intérieures de chaque côté à nouveau.

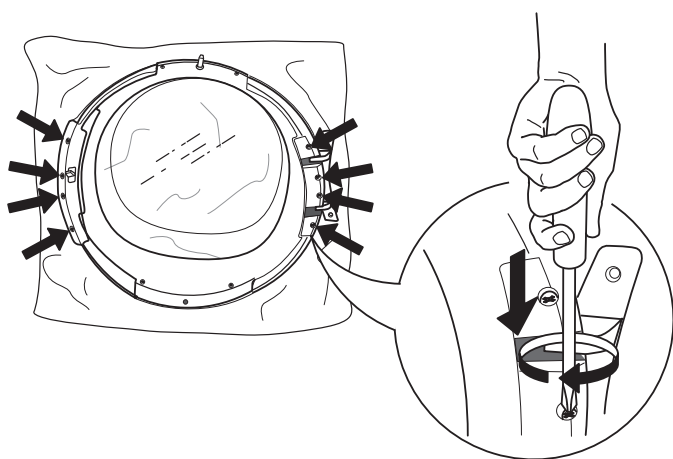

15. Tournez la porte et placez-la sur la vitre.

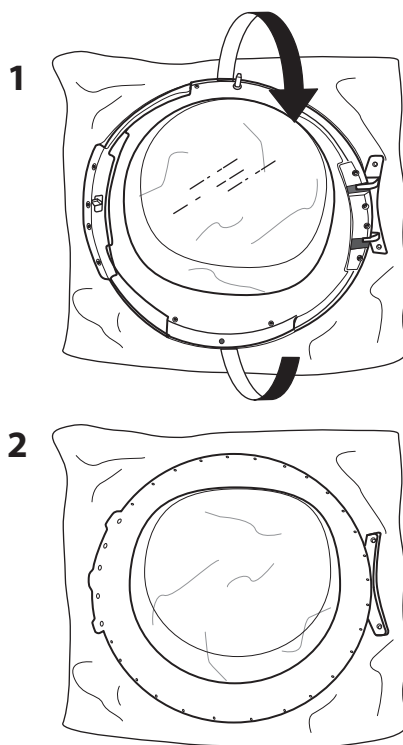

16. Réinstallez le châssis de porte.

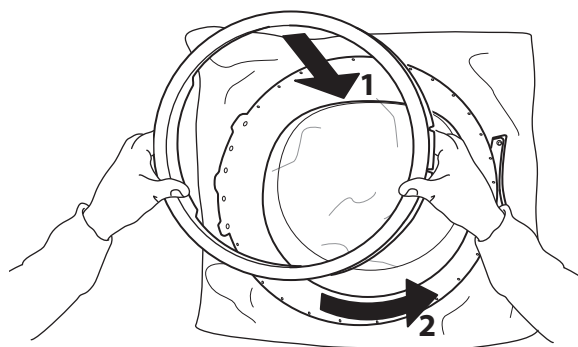

17. Tournez à nouveau la porte et disposez-la à l'envers. Fixez à nouveau la vis inférieure.

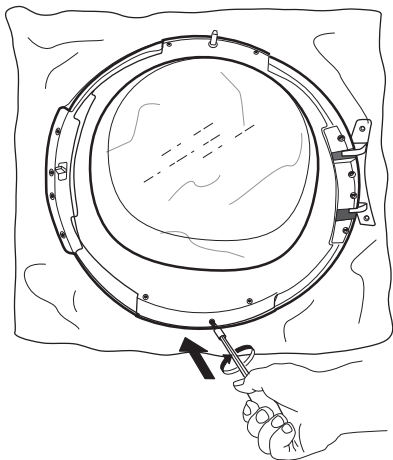

18. Insérez le verrou de porte sur le côté droit de l'ouverture de porte. Appuyez dessus totalement à l'intérieur du trou et déplacez-le légèrement vers le bas, jusqu'à ce que le petit bouton du verrou de porte s'enclenche.

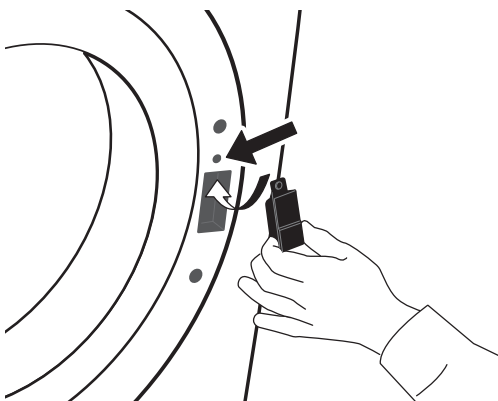

19. Fixez les deux vis au-dessus et sous le verrou de porte, sur le côté droit de l'ouverture de porte.

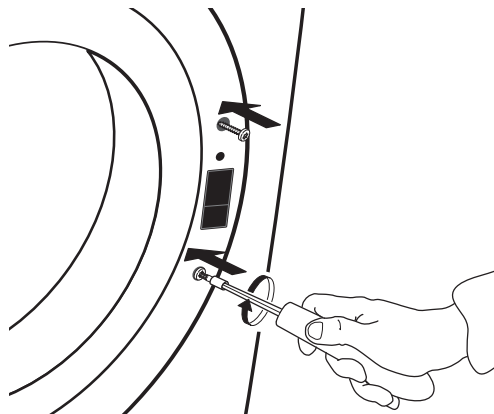

20. Fixez la porte sur le côté gauche de l'ouverture de porte en tournant les deux vis.

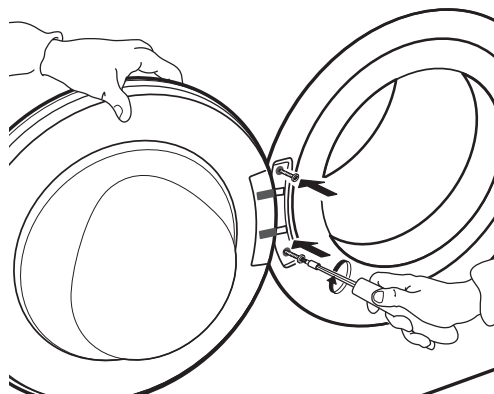

GUIDE DE DÉPANNAGE & SERVICE APRÈS-VENTE

Votre sèche-linge est équipé de différentes fonctions de sécurité automatiques. Elles permettent de détecter des pannes rapidement et au système de sécurité de réagir adéquatement. Ces pannes sont généralement peu importantes et peuvent être résolues en quelques minutes.

<i>Problème</i>	<i>Cause possible</i>	<i>Solution</i>
LE SÉCHAGE EST TROP LONG, LE LINGE N'EST PAS ASSEZ SEC	Le programme choisi n'est pas optimum pour ce type de linge	<ul style="list-style-type: none"> • Sélectionnez le programme qui s'adapte le mieux au type de linge ; consultez la section PROGRAMMES
	Filtre de porte ou filtre inférieur obstrué	<ul style="list-style-type: none"> • Nettoyez les filtres selon les instructions dans la section SOIN ET MAINTENANCE
	Linge trop humide	<ul style="list-style-type: none"> • Assurez-vous que le linge est essoré à la vitesse d'essorage maximale avant le séchage. Si le linge a été essoré à une vitesse inférieure à 800 trs/min, le réservoir d'eau peut atteindre son niveau maximum pendant le programme de séchage.
	La température ambiante est trop élevée	<ul style="list-style-type: none"> • La température ambiante est idéale entre 15 et 20°C. Si la température ambiante est supérieure, aérez la pièce.
LE SÈCHE-LINGE NE DÉMARRE PAS, BIEN QUE LA TOUCHE DÉPART/PAUSE AIT ÉTÉ ENFONCÉE	La porte est-elle bien fermée	<ul style="list-style-type: none"> • Poussez la porte pour la fermer jusqu'à ce qu'elle soit bien enclenchée.
	La clé de verrouillage est activée	<ul style="list-style-type: none"> • Appuyez sur le bouton avec le symbole de la clé et maintenez le enfoncé jusqu'à ce que l'écran indique que les clés sont déverrouillées.

Problème

Cause possible

Solution

**DES GOUTTELETTES D'EAU
SONT SOUS LE SÈCHE-LINGE**

Le filtre inférieur n'est pas bien inséré

- Vérifiez la position du filtre inférieur et assurez-vous qu'il est totalement intégré dans le compartiment de filtre.

Des peluches restent sur le filtre inférieur ou le joint de porte.

- Enlevez les résidus de peluches sur les joints en caoutchouc du filtre inférieur et du joint de porte

Le réservoir d'eau n'est pas inséré correctement.

- Poussez le réservoir d'eau et assurez-vous qu'il soit totalement intégré dans le compartiment du réservoir.

Le raccord de vidange direct ne fonctionne pas correctement.

- Vérifiez le raccord de vidange et assurez-vous que l'eau peut être vidangée.



Le sèche-linge n'est pas de niveau

- Vérifiez la position de niveau du sèche-linge sur le plateau avec un niveau à bulle ;si nécessaire, ajustez les pieds du sèche-linge(consultez les consignes d'installation)

INDICATEUR DE PANNE ET MESSAGES

Assurez-vous de

- Vider le réservoir d'eau après chaque programme
- Nettoyer le filtre de porte après chaque programme
- Nettoyer le filtre inférieur tous les cinq programmes

<i>Voyant de panne</i>	<i>Cause possible</i>	<i>Solution</i>
	<p>Le réservoir d'eau peut être</p> <ul style="list-style-type: none"> • plein d'eau • mal positionné 	<ul style="list-style-type: none"> • Vider le réservoir d'eau ; assurez-vous qu'il est convenablement inséré. • Repousser le réservoir d'eau pour s'assurer qu'il est correctement inséré dans le compartiment du réservoir.
	<p>Le filtre inférieur peut être</p> <ul style="list-style-type: none"> • bloqué par les peluches • mal positionné 	<ul style="list-style-type: none"> • Nettoyer le filtre inférieur ; assurez-vous de l'insérer convenablement après coup • Poussez le filtre inférieur et déplacez les leviers de libération en position verticale, pour vous assurer que le filtre est correctement inséré dans le compartiment de filtre. Fermez le volet.
	<p>Le filtre de porte peut être</p> <ul style="list-style-type: none"> • bloqué par les peluches • mal positionné 	<ul style="list-style-type: none"> • Enlevez et nettoyez le filtre de porte ; assurez-vous qu'il est convenablement inséré après quoi, de sorte qu'il s'intègre totalement dans le compartiment du filtre. • Vérifiez la position du filtre de porte ; assurez-vous qu'il est correctement inséré dans le compartiment du filtre.

Consultez la section SOIN ET MAINTENANCE pour vider le réservoir d'eau ou nettoyer les filtres.

Vous trouverez ci-dessous un résumé des causes de panne possibles ainsi que les solutions. Si le problème persiste après avoir suivi les instructions indiquées ci-dessous, appuyez sur le bouton On/Off et maintenez-le enfoncé pendant au moins trois secondes. Si, après coup, l'indication de panne apparaît toujours, éteignez et débranchez le sèche-linge et contactez notre Service après-vente.

<i>Message affiché</i>	<i>Cause possible</i>	<i>Solution</i>
F01 à F04	Panne d'un composant	Appuyez sur On/Off et maintenez-la enfoncée pendant au moins 3 secondes.
F05 à F09	Panne d'un composant	Éteignez et débranchez le sèche-linge Ouvrez immédiatement la porte et sortez le linge, afin que la chaleur puisse se dissiper. Assurez-vous que les plages de température ambiante sont entre 5°C et 35°C. Attendez environ une heure. Branchez le sèche-linge, chargez le linge et redémarrez le programme. Si la panne persiste, appelez le Service après-vente.
F10 à F24	Panne d'un composant	Éteignez et débranchez le sèche-linge Attendez environ une demi-heure. Branchez le sèche-linge et redémarrez le programme. Si la panne persiste, appelez le Service après-vente.

TRANSPORT ET MANUTENTION

⚠ AVERTISSEMENT

Ne jamais soulever le sèche-linge en le tenant par le haut

1. Débranchez le sèche-linge.

2. Assurez-vous que la porte et le réservoir d'eau sont correctement fermés.

3. Si le tuyau de vidange est raccordé à votre système d'égout, fixez le tuyau de vidange à l'arrière du sèche-linge (voir les Consignes d'installation)

SERVICE APRÈS-VENTE

AVANT D'APPELER LE SERVICE APRÈS-VENTE

1. Vérifiez d'abord si vous pouvez résoudre le problème par vous-mêmes à l'aide des suggestions données dans le **GUIDE DE DÉPANNAGE**.

.....

2. Éteignez l'appareil et rallumez-le pour voir si la panne persiste.

SI, APRÈS LES CONTRÔLES CI-DESSUS, LA PANNE EST TOUJOURS PRÉSENTE, CONTACTEZ LE SERVICE APRÈS-VENTE LE PLUS PROCHE

Pour obtenir de l'aide, appelez le numéro indiqué sur le livret de garantie ou suivez les instructions sur le site web **www.whirlpool.eu**

Veillez toujours fournir :

- une brève description de la panne ;
- le type et le modèle exact de l'appareil ;
- le numéro de service (numéro après le mot Service sur la plaque nominative à l'arrière du sèche-linge). La référence est également indiquée dans le livret de garantie ;
- votre adresse complète ;
- votre numéro de téléphone.

SERVICE 0000 000 00000



En cas de réparation, utilisez notre Service après-vente agréé, pour garantir une réparation correcte et l'utilisation de pièces de rechange originales.

Fabricant :
Whirlpool Europe s.r.l. Socio Unico
Viale Guido Borghi 27
21025 Comerio (VA)
Italy

1.

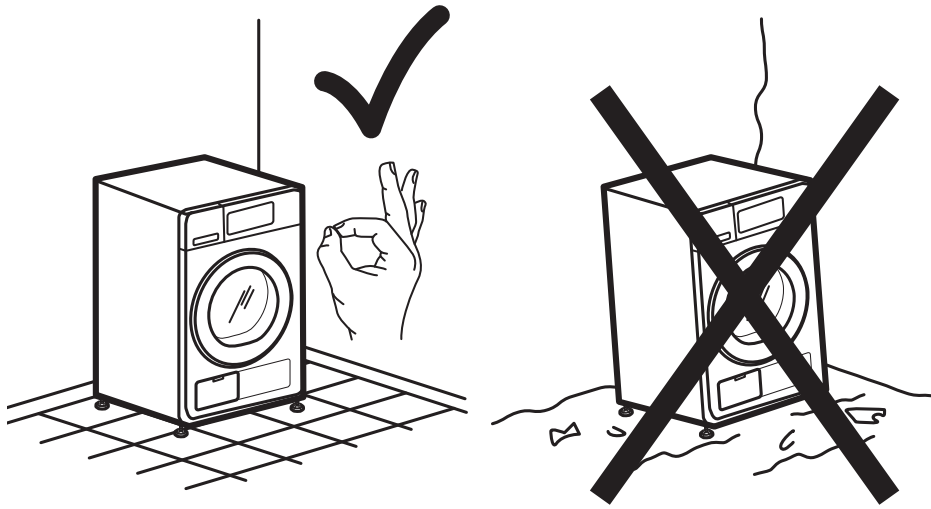

2a.

2b.

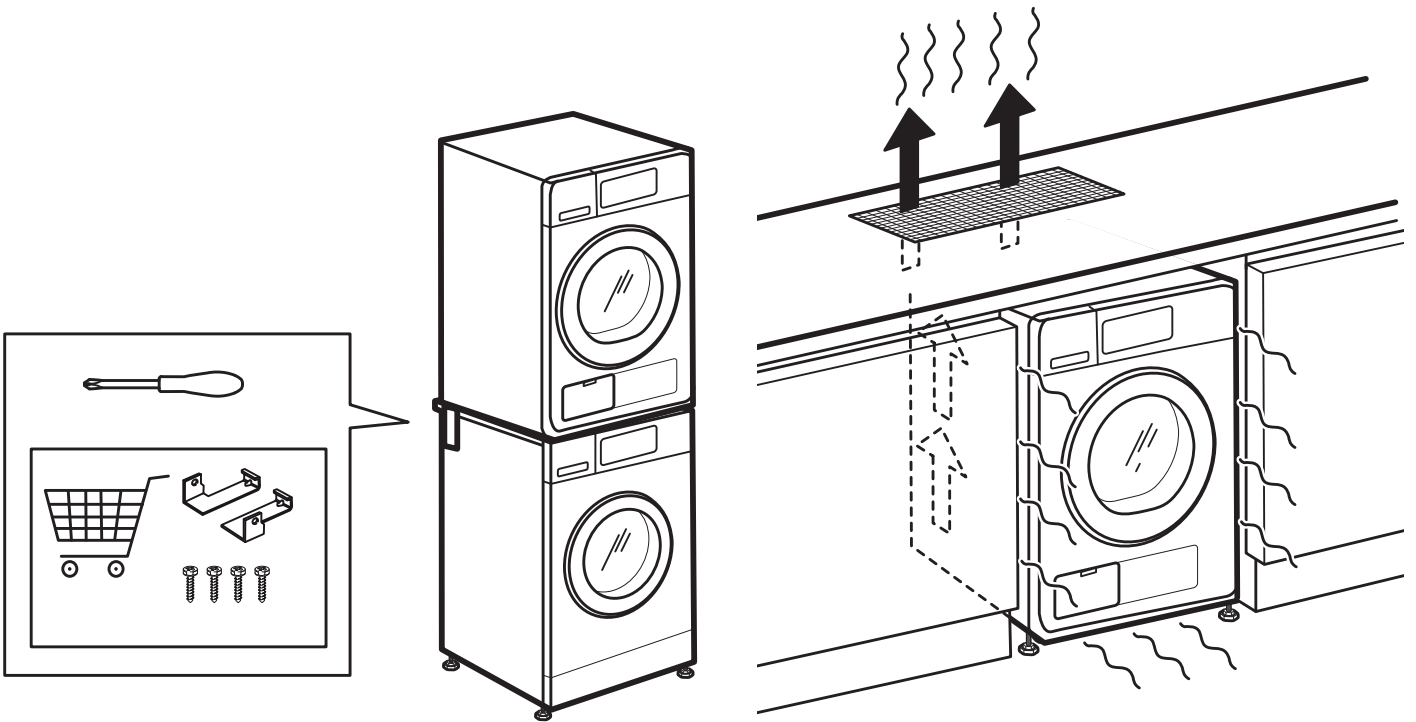

3a.

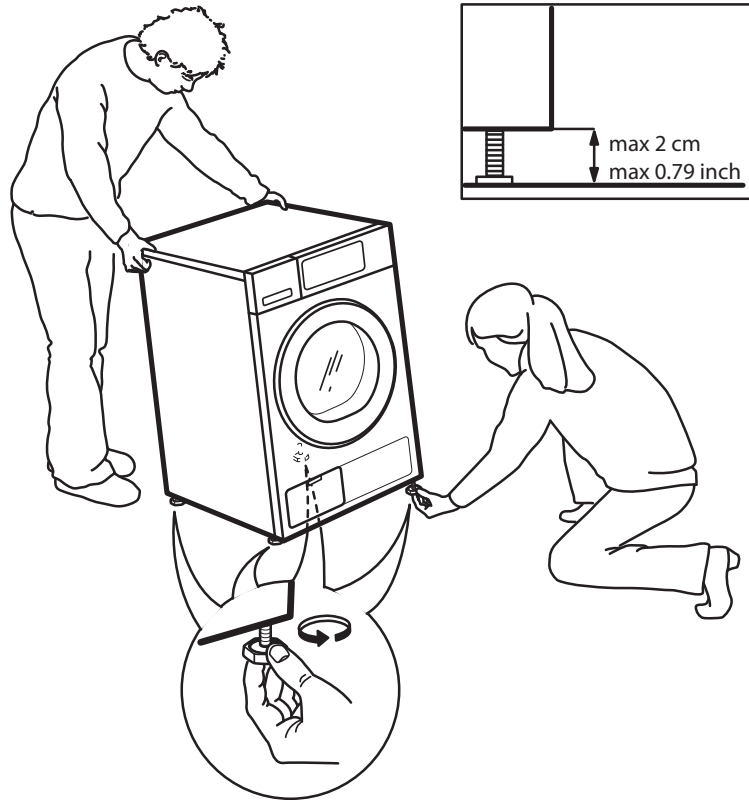

3b.

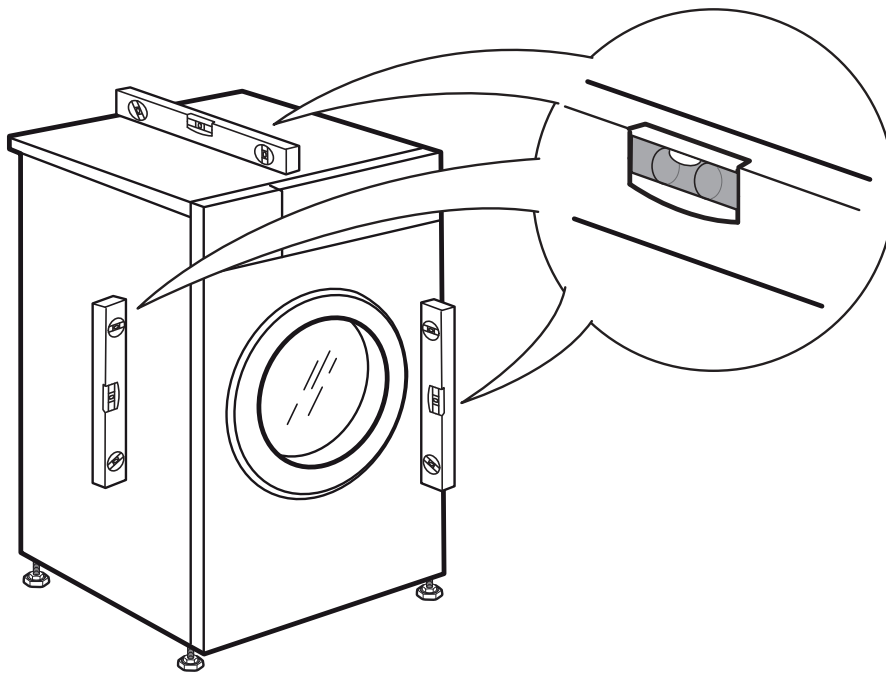

4.

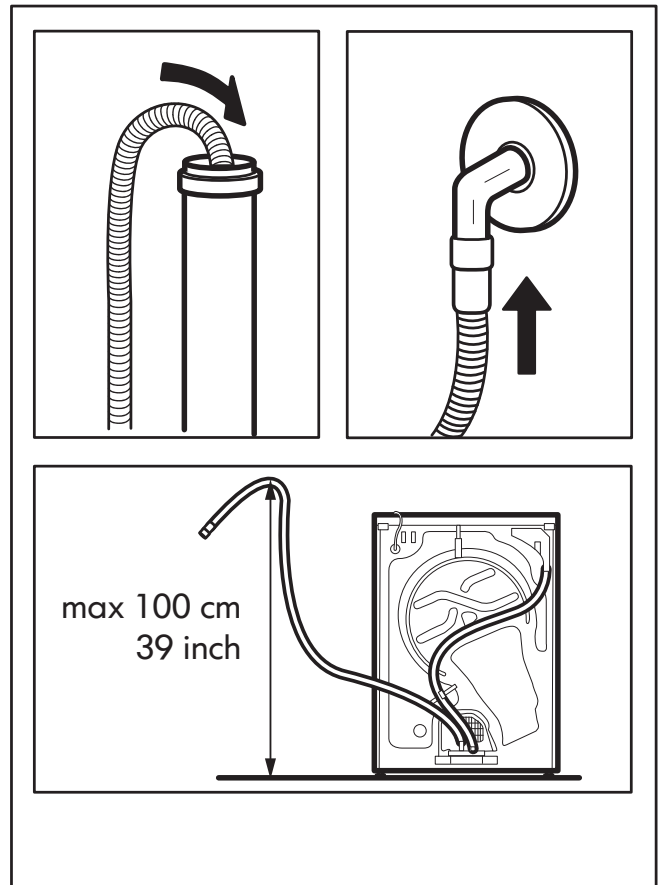
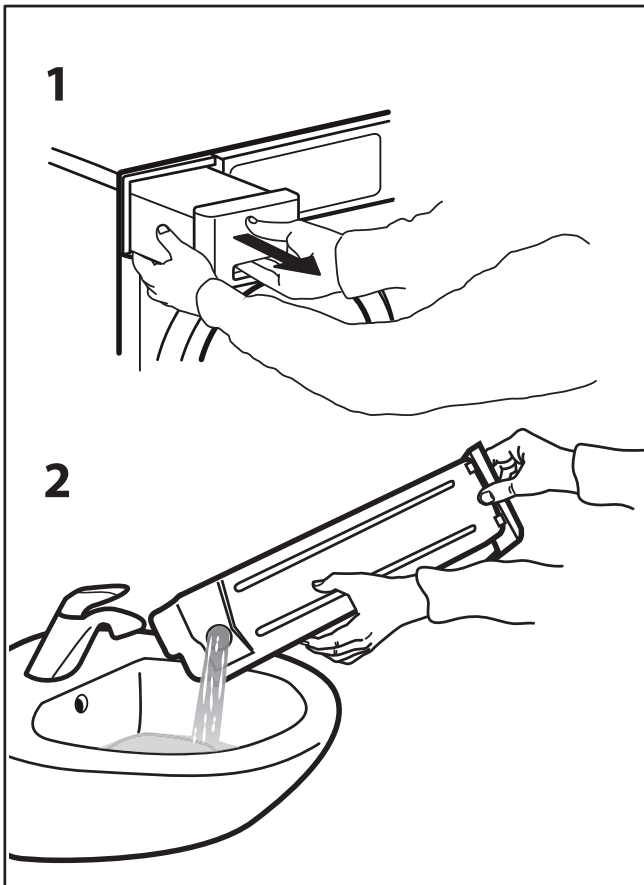
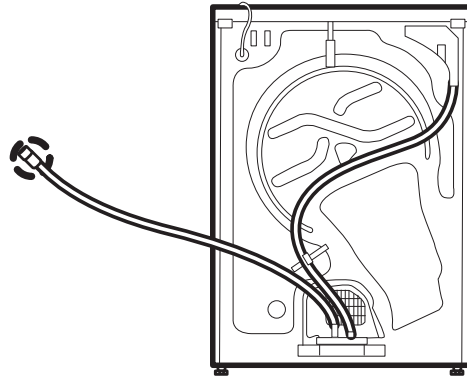
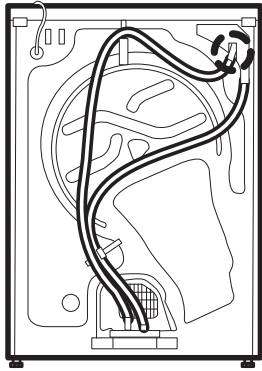

5.

6a.

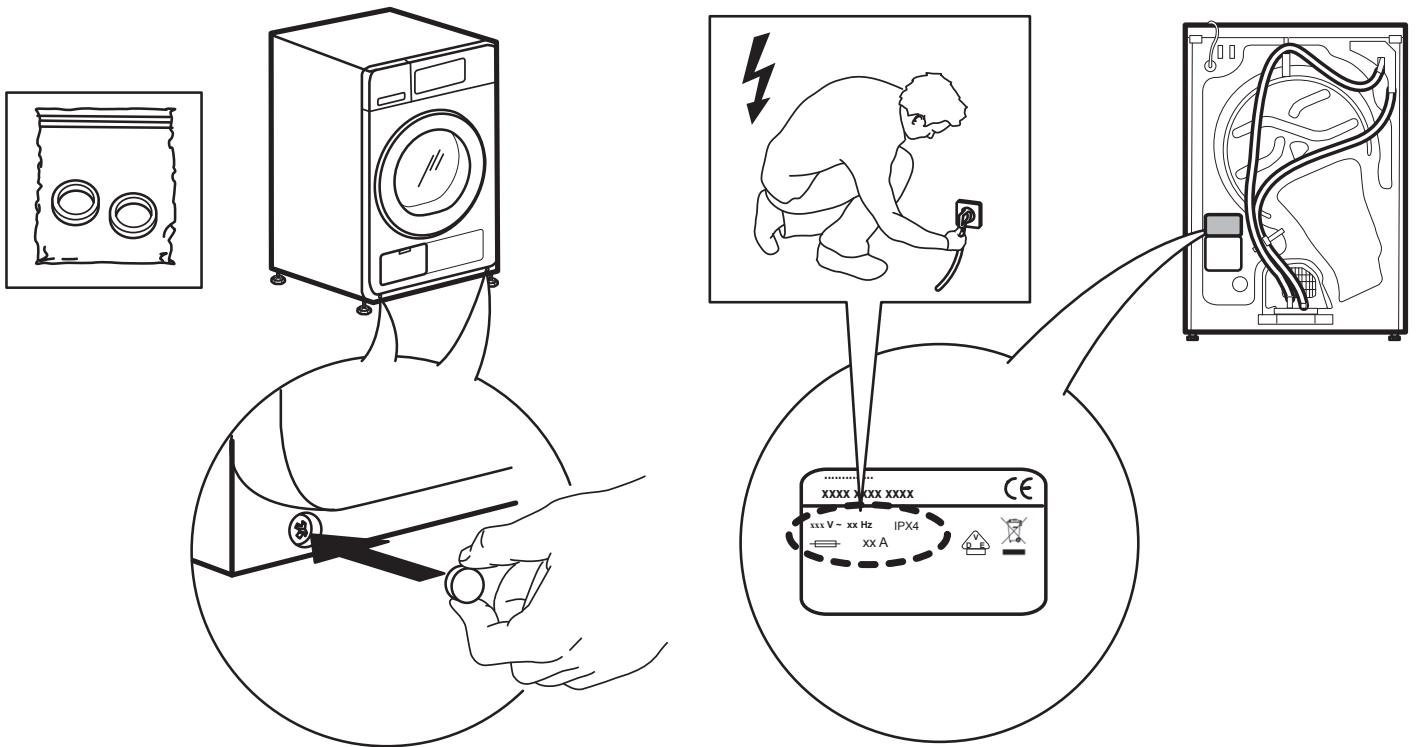

6b.

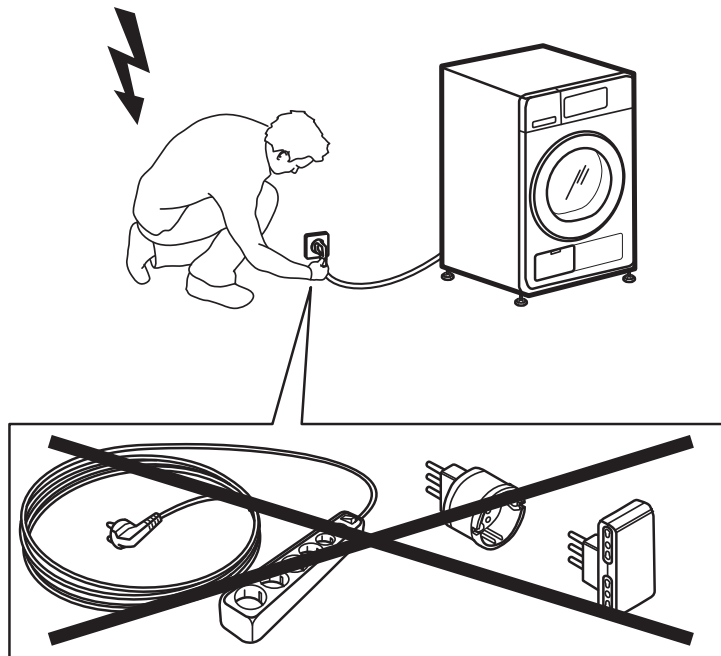

Whirlpool is a registered trademark of Whirlpool, USA



400010765946



SENSING THE DIFFERENCE