

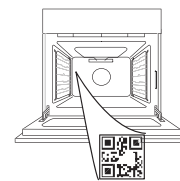

MERCI D'AVOIR CHOISI UN PRODUIT WHIRLPOOL

Afin de profiter d'une assistance plus complète, veuillez enregistrer votre produit sur www.whirlpool.eu/register

VEUILLEZ SCANNER LE QR CODE SUR VOTRE APPAREIL AFIN D'OBTENIR PLUS D'INFORMATIONS



Lisez attentivement les consignes de sécurité avant d'utiliser l'appareil.

DESCRIPTION DU PRODUIT

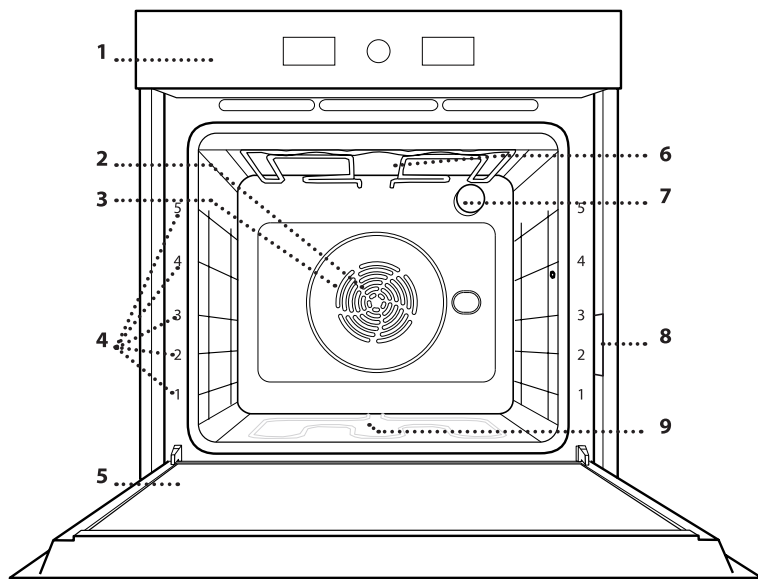

1. Panneau de commandes
2. Ventilateur
3. Élément chauffant rond (invisible)
4. Supports de grille (le niveau est indiqué à l'avant du four)
5. Porte
6. Élément de chauffage supérieur/gril
7. Ampoule
8. Plaque signalétique (ne pas enlever)
9. Élément chauffant inférieur (invisible)

PANNEAU DE COMMANDES

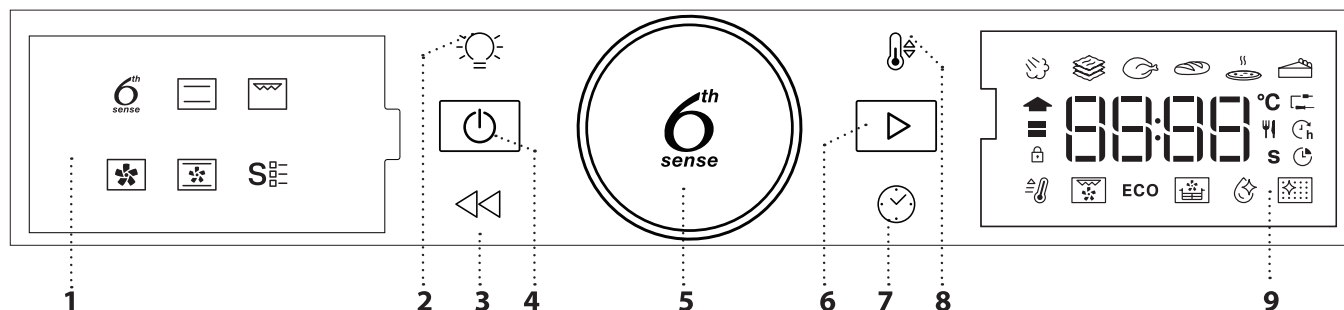

1. ÉCRAN DE GAUCHE

2. ÉCLAIRAGE

Pour allumer/éteindre l'ampoule.

3. RETOUR

Pour retourner au menu précédent. Pendant la cuisson, permet de modifier les réglages.

4. ON/OFF

Pour allumer ou éteindre le four, et pour interrompre une fonction.

5. BOUTON ROTATIF / 6TH SENSE TOUCHE

Tourner pour sélectionner les fonctions et régler tous les paramètres de cuisson. Appuyez pour sélectionner, régler, accéder et confirmer les fonctions ou les paramètres et lancer le programme de cuisson.

6. DÉMARRER

Pour lancer des fonctions et confirmer des réglages ou une valeur réglée.

7. HEURE

Pour régler le temps ainsi que pour régler ou ajuster le temps de cuisson.

8. TEMPÉRATURE

Pour régler la température.

9. ÉCRAN AFFICHAGE DROIT

ACCESSOIRES

GRILLE MÉTALLIQUE

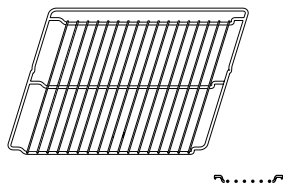

Utilisées pour la cuisson des aliments ou comme support pour les lèchefrites, moules à gâteau, et autres plats de cuisson résistants à la chaleur.

LÈCHEFRITE

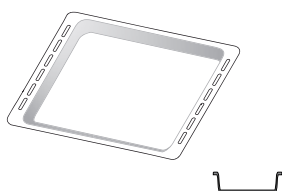

Utiliser comme plat de cuisson pour la viande, le poisson, les légumes, la focaccia, etc., ou pour recueillir les jus de cuisson en la plaçant sous la grille métallique.

PLAQUE À PÂTISSERIE *

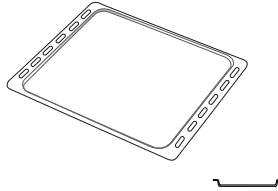

Pour la cuisson du pain et des pâtisseries, mais aussi pour cuire des rôtis, du poisson en papillotes, etc.

RAILS TÉLESCOPIQUES *

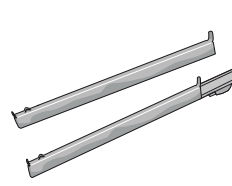

Pour insérer ou enlever les accessoires plus facilement.

ACCESSOIRE FRITURE À AIR*

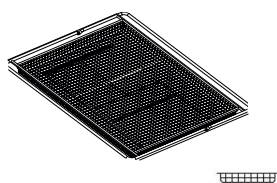

À utiliser lors de la cuisson d'aliments avec la fonction Friture à air, avec une plaque positionnée au niveau inférieur pour recueillir les éventuelles miettes et gouttes. Il peut être nettoyé au lave-vaisselle.

Le nombre et type d'accessoires peuvent varier selon le modèle acheté. D'autres accessoires peuvent être achetés séparément ; pour toute commande et information, contacter le service après-vente.

* Disponible sur certains modèles seulement

INSÉRER LA GRILLE MÉTALLIQUE ET LES AUTRES ACCESSOIRES

Insérez la grille métallique horizontalement en la glissant sur les supports de grille, en veillant à ce que le côté avec le bord relevé soit placé vers le haut.

Les autres accessoires, comme la lèchefrite et la plaque de cuisson, sont insérés à l'horizontal, de la même manière que la grille métallique.

ENLEVER ET REPLACER LES SUPPORTS DE GRILLE

- Pour enlever les supports de grille, soulevez-les et retirez la partie inférieure de ses supports : Les supports de grille peuvent maintenant être enlevés.
- Pour replacer les supports de grille, vous devez en premier les replacer dans leur appui supérieur. En les maintenant soulevés, glissez-les dans le compartiment de cuisson, abaissez-les ensuite dans leur appui inférieur.

INSTALLER LES RAILS TÉLESCOPIQUES (SELON LE MODÈLE)

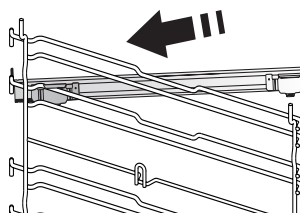

Enlever les supports de grille du four et enlever la protection de plastique des rails télescopiques.

Attachez l'agrafe supérieure du rail télescopique au support de grille et glissez-la aussi loin que possible. Abaissez l'autre agrafe en place.

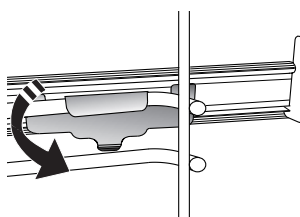

Pour fixer le guide, pressez la partie inférieure de l'agrafe fermement sur le support de grille. Assurez-vous que les rails peuvent se déplacer librement. Répétez ces étapes pour l'autre support de grille du même niveau.







Veillez noter : les rails télescopiques peuvent être installés sur le niveau de votre choix.

FONCTIONS



6TH SENSE

Elles permettent une cuisson totalement automatique de tous les types d'aliments (Lasagnes, Viande, Poisson, Légumes, Gâteaux & Pâtisseries, Quiche/Cake salé, Pain, Pizza). Pour obtenir le meilleur de cette fonction, suivez les indications sur la table de cuisson correspondante.

-  **VAPEUR+**
La fonction Vapeur+ permet d'obtenir d'excellentes performances grâce à la présence de vapeur pendant le cycle de cuisson. Cette fonction suggère automatiquement la température idéale pour la cuisson d'une vaste gamme de recettes ; Les temps de cuisson et la quantité d'eau (100 / 200 ml) des plats principaux sont indiqués dans le tableau de cuisson correspondant que vous pouvez trouver en ligne. Activez toujours la fonction vapeur lorsque le four est froid, et après avoir versé de l'eau potable au fond de la cavité.
-  **RAGOÛT**
Cette fonction suggère la meilleure température et la meilleure méthode de cuisson pour les pâtes.
-  **VIANDES**
Cette fonction suggère la meilleure température et la meilleure méthode de cuisson pour la viande.
-  **PAIN**
Cette fonction suggère automatiquement la meilleure température et la meilleure méthode de cuisson pour tous les types de pain.
-  **PIZZA**
Cette fonction vous permet de préparer de délicieuses pizzas maison, en moins de 10 minutes, comme dans un restaurant.
Le cycle de cuisson dédié fonctionne à une température supérieure à 300 degrés Celsius, ce qui permet d'obtenir des pizzas moelleuses à l'intérieur, croustillantes sur les bords et parfaitement dorées.
En combinant cette fonction avec l'accessoire Pizza Stone WPro et en préchauffant pendant 30 minutes, il est possible de cuire une pizza en 5 à 8 minutes.
Pour toute commande et information, contactez le service après-vente ou www.whirlpool.eu.
-  **GÂTEAUX**
Cette fonction suggère la meilleure température et la meilleure méthode de cuisson pour tous les types de gâteaux.



CONVECTION NATURELLE

Pour cuire tout type de plat sur une seule grille.



GRILL

Pour cuire des steaks, des brochettes, et des saucisses, faire gratiner des légumes et griller du pain. Pour la cuisson de la viande, nous vous conseillons d'utiliser une lèchefrite pour recueillir les jus de cuisson : Placez la lèchefrite, contenant 500 ml d'eau, sur n'importe quel niveau sous la grille.



CHALEUR PULSÉE

Pour la cuisson simultanée sur plusieurs niveaux (trois maximum) de différents aliments nécessitant la même température de cuisson. Cette fonction peut être utilisée pour cuire différents aliments sans que les odeurs ne soient transmises de l'un à l'autre.



AIR BRASSÉ

Pour cuire de la viande, des gâteaux avec garnitures sur une grille uniquement.



FONCTIONS SPÉCIALES

- PRÉCHAUFFAGE RAPIDE**
Pour préchauffer le four rapidement.
- TURBO GRILL**
Pour griller de gros morceaux de viande (gigots, rôti de bœuf, poulets). Nous vous conseillons d'utiliser une lèchefrite pour recueillir les jus de cuisson : Placez la lèchefrite, contenant 500 ml d'eau, sur n'importe quel niveau sous la grille.
- PROG. ÉCO**
Pour cuire les rôtis farcis et les filets de viande sur une seule grille. Lorsque ce cycle ÉCO est utilisé, le voyant reste éteint pendant la cuisson. Pour utiliser le cycle ÉCO et ainsi optimiser la consommation d'énergie, la porte du four ne devrait pas être ouverte avant la fin de la cuisson.
- AIR FRY/CONVECT ROAST (CONVECTION)**
L'utilisation d'une plaque de friture dédiée (fournie avec certains modèles) vous permet de cuire des frites, des nuggets de poulet et autres en utilisant moins d'huile, pour un résultat agréablement croustillant. Les éléments chauffants se succèdent pour chauffer correctement la cavité, tandis que le ventilateur fait circuler l'air chaud. Placez les aliments sur l'accessoire Air Fry en une seule couche et suivez les instructions du tableau de cuisson Friture à air pour obtenir les meilleures performances.
En variante, cette fonction peut être utilisée pour obtenir d'excellents résultats de rôtissage sur les viandes et les volailles, les pommes de terre et les légumes, selon les recommandations du tableau de cuisson. Ces recettes peuvent être préparées à l'aide d'une plaque de cuisson standard.
- SMART CLEAN**
L'action de la vapeur créée lors de ce cycle de nettoyage à basse température spécial permet d'enlever la saleté et les résidus d'aliments plus facilement. Placez 200 ml d'eau potable au fond de la cavité et lancez la fonction lorsque le four est froid.
- PYRO**
Pour éliminer les éclaboussures produites lors de la cuisson en utilisant un cycle à très haute température. Il est possible de sélectionner entre deux cycles de nettoyage automatique : Un cycle complet (Pyro) et un cycle plus court (Pyro Eco). Nous recommandons d'utiliser le cycle complet pour obtenir les meilleures performances de nettoyage.

PREMIÈRE UTILISATION

1. RÉGLER L'HEURE

Vous devez régler l'heure lorsque vous allumez l'appareil pour la première fois.



Les deux chiffres de l'heure clignotent : Tourner le bouton pour régler l'heure et appuyer sur pour confirmer.



Les deux chiffres des minutes clignotent. Tourner le bouton pour régler les minutes et appuyer sur pour confirmer.

Veuillez noter : Pour changer l'heure plus tard, appuyez sur et maintenez-le enfoncé pendant au moins une seconde alors que le four est éteint, et répétez les étapes décrites plus haut.

Vous pourriez avoir à régler l'heure à la suite d'une panne de courant prolongée.

2. RÉGLAGES

Si nécessaire, vous pouvez modifier le courant nominal par défaut (16 A).



Tournez le bouton de sélection pour sélectionner le courant nominal, appuyez ensuite sur pour confirmer.

UTILISATION QUOTIDIENNE

1. SÉLECTIONNER UNE FONCTION

Lorsque le four est éteint, seul l'heure est affichée à l'écran. Appuyez sur pour allumer le four. Tournez le bouton rotatif pour afficher les principales fonctions disponibles sur l'écran de gauche. Sélectionnez une fonction et appuyez sur .



Pour sélectionner une sous-fonction (selon le modèle), sélectionnez la fonction principale et appuyez ensuite sur pour confirmer et accéder au menu de la fonction.



Tournez le bouton pour sélectionner les sous-fonctions disponibles sur l'écran à droite puis appuyez sur pour confirmer.

Veuillez noter : Le four est programmé pour consommer un niveau d'énergie électrique compatible avec un réseau domestique supérieur à 3 kW (16A) : Si votre résidence utilise un niveau d'énergie plus bas, vous devrez diminuer la valeur (13A).

Veuillez noter : Pour changer le courant nominal plus tard, appuyez sur et maintenez-le enfoncé pendant au moins cinq secondes alors que le four est éteint, et répétez les étapes décrites plus haut.

3. CHAUFFER LE FOUR

Un nouveau four peut dégager des odeurs provenant de la fabrication : ceci est parfaitement normal.

Avant de cuire des aliments, nous vous conseillons de chauffer le four à vide pour éliminer les odeurs.

Enlevez le carton de protection ou le film transparent du four et enlevez les accessoires de l'intérieur.

Chauffer le four à 200 °C pour environ une heure, de préférence utilisant une fonction avec circulation d'air (p. ex. « Chaleur pulsée » ou « Convection forcée »).

Suivez les instructions pour régler la fonction correctement.

Veuillez noter : Il est conseillé d'aérer la pièce après avoir utilisé l'appareil pour la première fois.

2. RÉGLER UNE FONCTION

Après avoir sélectionné la fonction désirée, vous pouvez changer les réglages. L'écran affiche en séquence les réglages qui peuvent être changés.

NIVEAU DE TEMPÉRATURE / GRILL



Lorsque le voyant °C clignote à l'écran, tournez le bouton pour changer la valeur, appuyez ensuite sur pour confirmer et continuer à modifier les réglages suivants (si possible).



Vous pouvez aussi régler le niveau du grill (3 = élevé, 2 = normal, 1 = bas) en même temps.





Remarque : Une fois la fonction en cours, vous pouvez changer la température ou le niveau du grill en appuyant sur ou simplement en tournant le bouton.

DURÉE



Lorsque le voyant  clignote à l'écran, utilisez le bouton de réglage pour régler le temps de cuisson désiré, et appuyez ensuite sur  pour confirmer.

Vous n'avez pas à régler le temps de cuisson si vous avez l'intention de gérer la cuisson manuellement : Appuyer sur  pour confirmer et lancer la fonction. Dans ce cas, vous ne pouvez pas régler la fin de la cuisson en programmant un départ différé.

Veillez noter : Vous pouvez ajuster la durée de cuisson en cours de cuisson en appuyant sur  : Tournez le bouton pour régler l'heure et appuyez sur  pour confirmer.

RÉGLAGE DE L'HEURE DE FIN DE CUISSON / DÉPART DIFFÉRÉ

Pour plusieurs fonctions, une fois que vous avez réglé le temps de cuisson, vous pouvez retarder le démarrage de la fonction en programmant l'heure de fin de cuisson. Lorsque vous pouvez changer le temps de fin de cuisson, l'écran affiche l'heure prévue de la fin de la cuisson pour la fonction, et le voyant  clignote.





Au besoin, tournez le bouton de réglage pour régler l'heure de fin de cuisson désirée, appuyez ensuite sur  pour confirmer et lancez la fonction.

Placez les aliments dans le four et fermez la porte : La fonction démarre automatique après une période de temps déterminée pour que la cuisson se termine au moment désiré.





Veillez noter : La programmation d'un délai pour le début de la cuisson désactive la phase de préchauffage : Le four va atteindre la température désirée graduellement, ce qui signifie que les temps de cuisson vont être légèrement plus longs que ceux indiqués dans le tableau de cuisson.

Pendant la période d'attente, vous pouvez utiliser le bouton pour changer le temps de fin de cuisson programmée.

Appuyez sur  ou  pour changer la température et le temps de cuisson. Appuyez sur  pour confirmer lorsque vous avez terminé.

3. ACTIVER LA FONCTION

Une fois que vous avez terminé les réglages, appuyez sur  pour lancer la fonction.

Vous pouvez appuyer sur  à tout moment pour interrompre la fonction en cours.

4. PRÉCHAUFFAGE

Certaines fonctions ont une phase de préchauffage : Une fois la fonction lancée, l'écran confirme que la phase de préchauffage est aussi activée.



Une fois cette phase complétée, un signal sonore et l'écran indiquent que le four a atteint la température désirée.



À ce moment, ouvrez la porte, placez les aliments dans le four, refermez la porte et commencez la cuisson en appuyant sur .

Veillez noter : Placer les aliments dans le four avant la fin du préchauffage peut affecter la qualité de la cuisson.

La phase de préchauffage sera interrompue si vous ouvrez la porte durant le processus.

Le temps de cuisson ne comprend pas la phase de préchauffage.

Vous pouvez toujours changer la température désirée en utilisant le bouton.

5. FIN DE CUISSON

Un signal sonore et l'écran indiquent la fin de la cuisson.



Pour prolonger le temps de cuisson sans changer les réglages, tournez le bouton pour choisir un nouveau temps de cuisson et appuyez sur .

6. FONCTIONS SPÉCIALES

NETTOYAGE AUTOMATIQUE - PYRO



Ne touchez pas le four pendant le cycle de nettoyage Pyro.

Éloignez les enfants et les animaux du four pendant et après (le temps que la pièce soit bien aérée) le cycle de nettoyage Pyro.

Retirez tous les accessoires du four - incluant les supports de grille - avant d'activer la fonction. Si le four est installé sous une table de cuisson, assurez-vous que les brûleurs ou les plaques électriques sont éteints pendant le cycle d'auto-nettoyage.

Pour de meilleurs résultats, éliminez les résidus les plus tenaces à l'aide d'une éponge humide avant d'utiliser la fonction Pyro. Nous vous conseillons d'utiliser la fonction Nettoyage Pyro seulement si le four est très sale ou s'il dégage de mauvaises odeurs lors de la cuisson.

Accédez les fonctions spéciales  et tournez le bouton pour sélectionner  à partir du menu, appuyez ensuite sur  pour confirmer.

Appuyez sur  pour lancer immédiatement le cycle de nettoyage, ou appuyez sur  pour régler l'heure de fin/départ différé.

Le four commencera le cycle de nettoyage et la porte sera automatiquement verrouillée.

La porte du four ne peut pas être ouverte pendant le nettoyage pyrolytique : Elle reste verrouillée jusqu'à ce que la température atteigne un niveau acceptable. Aérez la pièce pendant et après avoir utilisé le cycle Pyro.

Veuillez noter : La durée et la température du cycle de nettoyage ne peuvent pas être réglées.

7. VERROUILLAGE

Pour verrouiller le clavier, appuyez sur  et maintenez-la enfoncée pendant au moins cinq secondes.



Répétez pour déverrouiller le clavier.

Veuillez noter : Il est également possible d'activer cette fonction pendant la cuisson. Pour des raisons de sécurité, la fonction peut être éteinte en tout temps en appuyant sur .

. REMARQUES

- Ne recouvrez pas l'intérieur du four de papier aluminium.
- Ne déplacez jamais les plats et moules de cuisson en les faisant glisser sur le fond du four sous peine de rayer le revêtement en émail.
- Ne placez pas de poids lourds sur la porte et ne vous y accrochez pas.
- En raison de la température plus élevée du cycle Pizza, le bruit du ventilateur de refroidissement devrait être légèrement plus élevé.

CONSEILS UTILES

COMMENT LIRE LE TABLEAU DE CUISSON

Le tableau indique la meilleure fonction, les accessoires, et le niveau à utiliser pour la cuisson des différents types d'aliments. Les temps de cuisson commencent au moment de l'introduction du plat dans le four et ne tiennent pas compte du préchauffage (s'il est nécessaire). Les températures et temps de cuisson sont approximatifs et dépendent de la quantité d'aliments et du type d'accessoire. Pour commencer, utilisez les valeurs conseillées les plus basses, et si les aliments ne sont pas assez cuits, augmentez-les. Utilisez les accessoires fournis, et de préférence des moules à gâteau en métal foncés et des plats de cuisson. Vous pouvez aussi utiliser des plaques et accessoires en pyrex ou en céramique ; cependant, les temps de cuisson seront sensiblement plus longs.

CUIRE DES ALIMENTS DIFFÉRENTS EN MÊME TEMPS

La fonction « Chaleur pulsée » permet de cuire simultanément plusieurs aliments nécessitant la même température de cuisson (par exemple : poisson et légumes), sur différentes grilles. Enlevez les aliments qui demandent moins de cuisson et laissez dans le four les aliments qui ont besoin de plus de cuisson.

VIANDE

Utilisez tout type de plat à four ou plat en pyrex adapté à la taille du morceau de viande à cuire. Pour les rôtis, il est conseillé d'ajouter du bouillon au fond du plat et d'arroser la viande pendant la cuisson pour la rendre plus savoureuse. Veuillez noter que de la vapeur est produite durant cette opération. Lorsque le rôti est cuit, laissez-le reposer 10-15 minutes au four, ou enveloppez-le de papier aluminium.

Si vous désirez faire griller de la viande, choisissez des morceaux de la même épaisseur pour obtenir une cuisson uniforme. Les morceaux de viande très épais demandent un temps de cuisson plus long. Pour éviter que la viande ne brûle à l'extérieur, abaissez la grille pour éloigner les aliments du gril. Retournez la viande aux deux tiers de la cuisson. Au moment d'ouvrir la porte, faites attention à la vapeur chaude qui s'échappe.

Nous vous conseillons de placer une lèchefrite avec un demi-litre d'eau directement en dessous de la grille sur laquelle la viande est placée pour recueillir le jus de cuisson. Ajoutez de l'eau si nécessaire.

DESSERTS

Cuisez les pâtisseries sur une seule grille avec la fonction convection naturelle.

Utilisez des moules à gâteau en métal foncé et toujours les placer sur la grille métallique disponible. Pour cuire sur plusieurs grilles, sélectionnez la fonction Chaleur pulsée et décalez la position des moules à gâteaux sur les grilles, afin de favoriser une circulation optimale de l'air chaud.

Pour contrôler si un gâteau est cuit, introduisez un cure-dent en bois au centre du gâteau. Si le cure-dent en ressort sec, cela signifie que le gâteau est cuit.

Si vous utilisez des moules antiadhésifs, ne beurrez pas les bords; le gâteau pourrait ne pas lever de manière homogène sur les bords.

Si le gâteau « retombe » durant la cuisson, sélectionnez une température inférieure la fois suivante. Vous pouvez également réduire la quantité de liquide ou mélanger la pâte plus délicatement.

Pour les desserts avec une garniture moelleuse (comme les gâteaux au fromage ou les tartes aux fruits) utilisez la fonction « Convection forcée ». Si le fond du gâteau est trop humide, abaissez la grille et saupoudrez le fond avec de la chapelure ou des biscuits émiettés avant d'ajouter la garniture.

LEVAGE DE LA PÂTE

Il est conseillé de couvrir la pâte avec un linge humide avant de la mettre au four. Avec cette fonction, le temps de levage de la pâte diminue d'environ un tiers par rapport aux temps de levage à température ambiante (20-25°C). Le temps de levage pour la pizza est d'environ une heure pour une pâte de 1 kg.

TABLEAU DE CUISSON

RECETTE	FONCTION	PRÉCHAUFFAGE	TEMPÉRATURE (°C)	TEMPS DE CUISSON (Min)	NIVEAU ET ACCESSOIRES
Gâteaux à pâte levée / Génoise		-	170	30 - 50	2
		Oui	160	30 - 50	2
		Oui	160	30 - 50	4 1
Gâteaux fourrés (gâteau au fromage, strudel, tarte aux pommes)		-	160 - 200	30 - 85	3
		Oui	160 - 200	35 - 90	4 1
Cookies / Petits gâteaux		-	160 - 170	20 - 40	3
		Oui	150 - 160	20 - 40	4
		Oui	150 - 160	20 - 40	4 1
		Oui	135	50 - 90	5 4 3 1
Tartes		Oui	170	50 - 80	5 4 3 1
Chouquettes		-	180 - 200	30 - 40	3
		Oui	180 - 190	35 - 45	4 1
		Oui	180 - 190	35 - 45*	5 3 1
Meringues		Oui	90	110 - 150	3
		Oui	90	130 - 150	4 1
		Oui	90	140 - 160*	5 3 1
Pizza (Mince, épaisse, focaccia)		Oui	310	7-12	2
		Oui	220 - 240	20 - 40	4 1
		Oui	220 - 240	25 - 50*	5 3 1
		Oui	210	40 - 60	5 4 3 1
Pain 0,5 kg		-	180 - 220	50 - 70	2
Petit pain		-	180 - 220	30 - 50	3
Pain		Oui	180 - 220	30 - 60	4 1
Pizza surgelée		Oui	250	10 - 15	2
		Oui	250	10 - 20	4 1
Tourtes (Tourtes aux légumes, quiches)		Oui	180 - 190	45 - 60	2
		Oui	180 - 190	45 - 60	4 1
		Oui	180 - 190	45 - 70*	5 3 1

FONCTIONS	Convection naturelle	Gril	Turbo grill	Chaleur pulsée	Air Brassé	ÉCO	Friture à air
FONCTIONS AUTOMATIQUES	Ragoût	Viande	Pain	Fonction pizza	Pâtisserie		
ACCESSOIRES	Grille métallique	Plaque de cuisson ou moule à gâteau sur la grille métallique	Lèche-frite / plaque de cuisson, ou Plat à four sur grille	Lèche-frite / plaque de cuisson	Lèche-frite contenant 500 ml d'eau		

RECETTE	FONCTION	PRÉCHAUFFAGE	TEMPÉRATURE (°C)	TEMPS DE CUISSON (Min)	NIVEAU ET ACCESSOIRES
Vol-au-vent / Feuilletés		Oui	190 - 200	20 - 30	3
		Oui	180 - 190	20 - 40	4 1
		Oui	180 - 190	20 - 40*	5 3 1
Lasagnes/Flans		-	190 - 200	40 - 80	3
Pâtes au four/Cannellonis		-	190 - 200	25 - 60	3
Agneau / Veau / Bœuf / Porc 1 kg		-	190 - 200	60 - 90	3
Poulet / Lapin / Canard 1 kg		-	200 - 230	50 - 80 **	3
Dinde /Oie 3 kg		-	190 - 200	90 - 150	2
Poisson au four/en papillote (filet, entier)		Oui	180 - 200	40 - 60	3
Légumes farcis (tomates, courgettes, aubergines)		Oui	180 - 200	50 - 60	2
Rôtie		-	3 (Élevée)	3 - 6	5
Filets de poisson / Steaks		-	2 (Moy)	20 - 30***	4 3
Saucisses / kebab / côtes levées / hamburgers		Oui	200 - 220	15 - 30***	5 4
Poulet rôti 1-1,3 kg		Oui	200 - 220	55 - 70**	2 1
Rosbif saignant 1kg		-	2 (Moy)	35 - 50**	3
Gigot d'agneau / Jarrets		-	2 (Moy)	60 - 90**	3
Pommes de terre rôties		Oui	200 - 220	35 - 55**	3
Légumes gratinés		Oui	200 - 220	10 - 25	3
Repas complet : Tarte aux fruits (niveau 5) / lasagnes (niveau 3) / viande (niveau 1)		Oui	190	40 - 120*	5 3 1
Repas complet : Tarte aux fruits (niveau 5) / légumes rôtis (niveau 4) / lasagnes (niveau 2) / découpes de viandes (niveau 1)		Oui	190	40 - 120*	5 4 2 1
Lasagnes & Viandes		Oui	200	50 - 120*	4 1
Viandes & pommes de terre		Oui	200	45 - 120*	4 1
Poisson & légumes		Oui	180	30 - 50	4 1
Rôtis farcis		-	200	80 - 120*	3
Coupes de viande (lapin, poulet, agneau)		-	200	50 - 120*	3

* Durée approximative : les plats peuvent être retirés du four en tout temps, selon vos préférences personnelles.

** Au besoin, retournez les aliments aux deux tiers de la cuisson).

*** Tournez les aliments à mi-cuisson.

FONCTIONS							
	Convection naturelle	Gril	Turbo grill	Chaleur pulsée	Air Brassé	ÉCO	Friture à air
FONCTIONS AUTOMATIQUES							
	Ragoût	Viande	Pain	Fonction pizza	Pâtisserie		
ACCESSOIRES							
	Grille métallique	Plaque de cuisson ou moule à gâteau sur la grille métallique	Lèche-frite / plaque de cuisson, ou Plat à four sur grille	Lèche-frite / plaque de cuisson	Lèche-frite contenant 500 ml d'eau		























TABLE DE CUISSON FRITURE À AIR

	RECETTE	FONCTION	QUANTITÉ SUGGÉRÉE	PRÉCHAUFFAGE	TEMPÉRATURE (°C)	DURÉE (MIN.)	GRILLE ET ACCESSOIRES
ALIMENTS CONGELÉS	Frites surgelées		650 - 850 g	Oui	200	25 - 30	4 2
	Nuggets de poulet surgelés		500 g	Oui	200	15 - 20	4 2
	Bâtonnets de poisson		500 g	Oui	220	15 - 20	4 2
	Onion Rings		500 g	Oui	200	15 - 20	4 2
LÉGUMES	Courgettes fraîches panées		400 g	Oui	200	15 - 20	4 2
	Frites maison		300 - 800 g	Oui	200	20 - 40	4 2
	Légumes mélangés		300 - 800 g	Oui	200	20 - 30	4 2
VIANDES ET POISSONS	Poitrines de poulet		1 - 4 cm	Oui	200	20 - 40	4 2
	Ailes de poulet		200 - 1500 g	Oui	220	30 - 50	4 2
	Escalope panée		1 - 4 cm	Oui	220	20 - 50	4 2
	Filet de poisson		1 - 4 cm	Oui	220	15 - 25	4 2



Pour la cuisson d'aliments frais ou faits maison, répandez une fine couche d'huile sur la surface de l'aliment. Afin de garantir des résultats de cuisson uniformes, mélangez les aliments à la moitié du temps de cuisson recommandé.

FONCTIONS			
	Friture à air		
ACCESSOIRES			
	Accessoire Friture à air	Plaque de cuisson ou moule à gâteau sur la grille métallique	Lèche-frite / plaque de cuisson, ou Plat à four sur grille

TABLEAU DE CUISSON VAPEUR+

ALIMENTS	RECETTE	QUANTITÉ	HEURE (MIN.)	ACCESSOIRES	EAU
PAIN	Petits pains	80-100 g	30 - 45		100 ml
	Pain carré	300-500 g	40 - 60		
	Pain	500g-2 kg	50 - 100		
	Baguettes	200-300 g	30 - 45		
PÂTISSERIES	Biscuits	un lèchefrite	25 - 35		
	Muffin	30-60 g	25 - 45		
	Génoise	500-700 g	30 - 50		
	Tarte	un lèchefrite	35 - 55		
VIANDE	Rôti	1 kg	60 - 110		200 ml
	Côtes	500g-1,5 kg	50 - 75		
	Poulet	1-1,5 kg	55 - 80		
	Poulet/Dinde	3 kg	100 - 140		
POISSON	Filet de steak	0,5-2 cm	15 - 25		
	Filet de steak	2-4 cm	20 - 35		
	Poisson entier	300 - 600 g	20 - 30		
	Poisson entier	600 -1200 g	25 - 45		
LÉGUMES	Pommes de terre rôties	0,5-1,5 kg	45 - 60		
	Piments farcis	1-2 kg	35 - 55		
	Brocolis grillés	0,3-1 kg	30 - 50		
	Courgettes grillées	0,5-1,5 kg	30 - 50		

Démarrez la fonction VAPEUR+ uniquement quand le four est froid. L'ouverture de la porte et l'ajout d'eau pendant la cuisson peuvent avoir un effet négatif sur le résultat final de la cuisson.

ACCESSOIRES			
	Accessoire Friture à air	Plaque de cuisson ou moule à gâteau sur la grille métallique	Lèchefrite / plaque de cuisson, ou Plat à four sur grille

NETTOYAGE ET ENTRETIEN

Assurez-vous que le four a refroidi avant d'effectuer tout entretien ou nettoyage.

N'utilisez pas de nettoyeurs vapeur.

N'utilisez pas de laine d'acier, de tampons à récurer abrasifs, ou des détergents abrasifs ou corrosifs, ils pourraient endommager les surfaces de l'appareil

.Portez des gants de protection.

L'appareil doit être débranché de l'alimentation principale avant d'effectuer des travaux d'entretien.

SURFACES EXTÉRIEURES

• Nettoyez les surfaces à l'aide d'un chiffon en microfibre humide. Si elles sont très sales, ajoutez quelques gouttes de détergent à pH neutre. Essayez avec un chiffon sec.

• N'utilisez pas de détergents corrosifs ou abrasifs. Si l'un de ces produits entre en contact par inadvertance avec les surfaces de l'appareil, nettoyez-le immédiatement avec un chiffon en microfibre humide.

SURFACES INTÉRIEURES

• Après chaque utilisation, laissez le four refroidir et nettoyez-le, de préférence lorsqu'il est encore tiède, pour enlever les dépôts ou taches laissés par les résidus de nourriture. Pour enlever la condensation qui se serait formée lors de la cuisson d'aliments avec une forte teneur en eau, laissez le four refroidir complètement et essuyez-le avec un chiffon ou une éponge.

• Activez la fonction « Smart Clean » pour un nettoyage optimal des surfaces internes. (Uniquement sur certains modèles).

• Nettoyez le verre de la porte avec un détergent liquide approprié.

• La porte du four peut être enlevée pour faciliter le nettoyage.

ACCESSOIRES

Immergez les accessoires dans une solution liquide de lavage après l'utilisation, en les manipulant avec des maniques s'ils sont encore chauds. Les résidus alimentaires peuvent être enlevés en utilisant une brosse ou une éponge.

Ne pas nettoyer la sonde alimentaire et la sonde à viande (le cas échéant) au lave-vaisselle. L'accessoire Air Fry (le cas échéant) peut être nettoyé au lave-vaisselle.

NETTOYER LES PANNEAUX CATALYTIQUES

(UNIQUEMENT SUR CERTAINS MODÈLES)

Ce four est équipé d'un revêtement catalytique qui facilite le nettoyage du compartiment de cuisson grâce à son enduit auto-nettoyant qui est hautement poreux et capable d'absorber la graisse et la saleté. Ces panneaux sont ajustés sur les supports de grille : Lorsque vous remplacez et réinstallez les supports de grille, assurez-vous que les crochets du haut sont insérés dans les trous correspondants sur les panneaux.

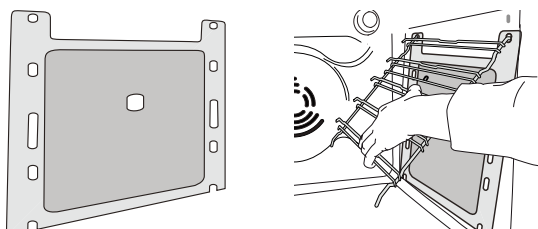

Pour profiter au maximum des propriétés auto-nettoyantes des panneaux catalytiques, nous vous conseillons de chauffer le four à 200 °C pour environ une heure en utilisant la fonction « Convection forcée ». Le four doit être vide durant cette opération. Laissez ensuite le four refroidir avant d'enlever les résidus d'aliments qui restent avec une éponge non abrasive.

Veillez noter : Les produits de nettoyage corrosifs ou abrasifs, les brosses dures, les tampons à récurer, ou les aérosols pour four pourraient endommager la surface catalytique et lui faire perdre ses propriétés auto-nettoyantes.

Veillez contacter notre Service Après-vente si vous avez besoin de panneaux de remplacement.

REPLACEMENT DE L'AMPOULE

Pour le remplacement de l'ampoule, contactez le service après-vente.

ENLEVER ET RÉINSTALLER LA PORTE

1. Pour enlever la porte, ouvrez-la complètement et abaissez les loquets jusqu'à qu'ils soient déverrouillés.

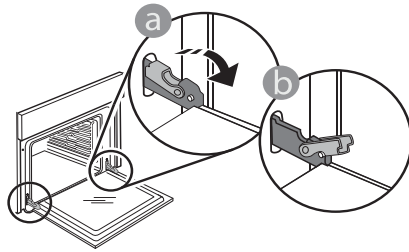

2. Fermez le plus possible la porte. Tenez la porte fermement avec les deux mains, ne la tenez pas par la poignée. Enlevez simplement la porte en continuant de la fermer tout en la tirant vers le haut en même temps jusqu'à ce qu'elle soit libérée de son logement. Placez la porte sur un côté, en l'appuyant sur une surface douce.

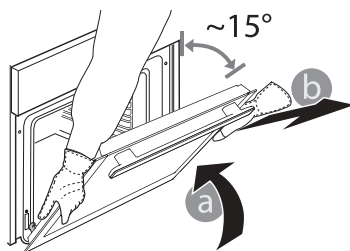

3. Réinstallez la porte en la plaçant devant le four pour aligner les crochets des charnières avec leurs appuis, et insérez la partie supérieure sur son appui.

4. Abaissez la porte pour ensuite l'ouvrir complètement. Abaissez les loquets dans leur position originale : Assurez-vous de les abaisser complètement.

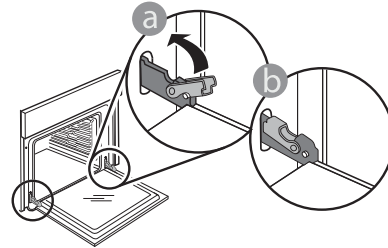

Appliquez une légère pression pour vous assurer que les loquets sont bien placés.

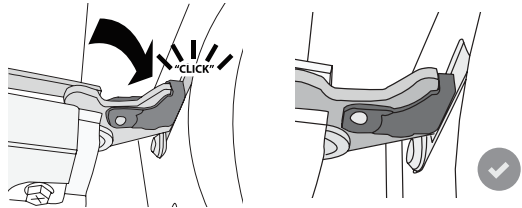

5. Essayez de fermer la porte et assurez-vous qu'elle est alignée avec le panneau de commande. Sinon, répétez les étapes précédentes : La porte pourrait s'endommager si elle ne fonctionne pas correctement.

ABAISSER L'ÉLÉMENT CHAUFFANT SUPÉRIEUR (UNIQUEMENT SUR CERTAINS MODÈLES)

1. Enlevez les supports de grille latéraux.

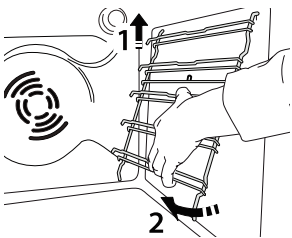

2. Tirez légèrement sur l'élément chauffant et abaissez-le.

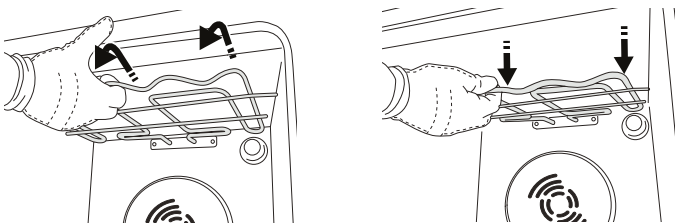

3. Pour remettre l'élément chauffant en place, soulevez-le en le tirant légèrement vers vous. Assurez-vous qu'il repose sur les supports latéraux prévus à cet effet.

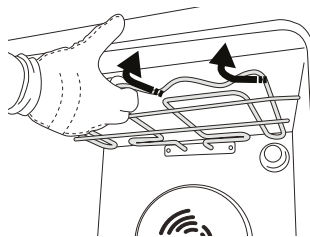

DÉPANNAGE

Problème	Cause possible	Solution
Le four ne fonctionne pas.	Coupure de courant. Débranchez de l'alimentation principale.	Assurez-vous qu'il n'y a pas de panne de courant et que le four est bien branché. Éteignez puis rallumez le four pour voir si le problème persiste.
L'écran affiche la lettre « F » suivi d'un numéro.	Problème de logiciel.	Contactez le Centre d'Appel et indiquez le numéro qui suit la lettre « F ».
L'écran indique un texte difficile à lire et semble cassé.	Une autre langue est paramétrée.	Contactez le centre d'appel.
Le cycle de cuisson avec sonde s'est terminé sans cause évidente ou l'erreur F3E3 est imprimée sur l'écran.	La sonde alimentaire n'est pas correctement connectée.	Vérifier la connexion de la sonde alimentaire.



* Disponible sur certains modèles uniquement

Vous trouverez les politiques, la documentation standard et des informations supplémentaires sur le produit :

- En utilisant le QR code sur votre produit
- En visitant notre site Internet docs.whirlpool.eu
- Vous pouvez également **contacter notre service après-vente** (voir numéro de téléphone dans le livret de garantie). Lorsque vous contactez notre Service après-vente, veuillez indiquer les codes figurant sur la plaque signalétique de l'appareil.

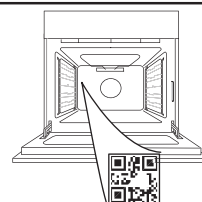

Whirlpool



400020003137