EX Series

CONDIZIONATORE
AIR CONDITIONER
CLIMATISEUR
KLIMAGERÄT
AIRCONDITIONER
CLIMATIZADOR
CONDICIONADOR
ΚΛΙΜΑΤΙΣΤΙΚΟ



DeLonghi

IT

pag. 4

EN

page 15

FR

page 24

DE

S. 33

NL

pag. 42

ES

pág. 51

PT

pág. 60

EL

σελ. 69

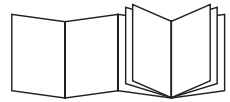

A

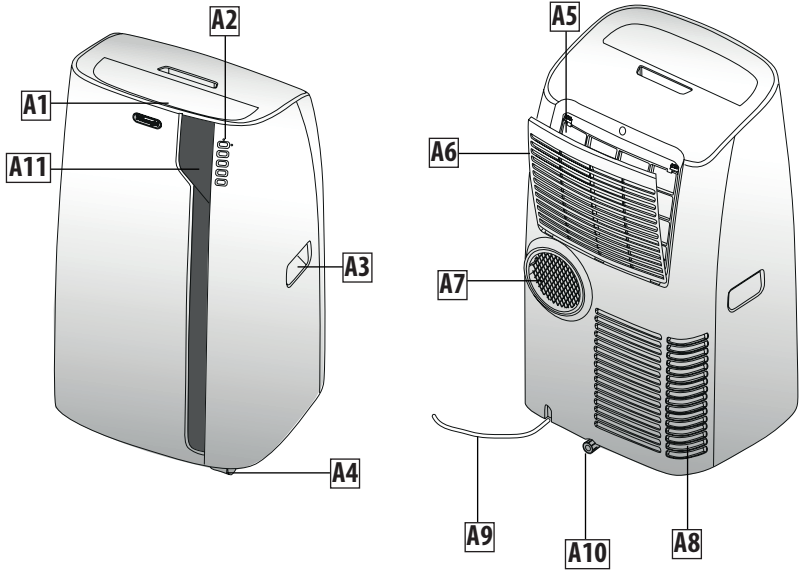

B

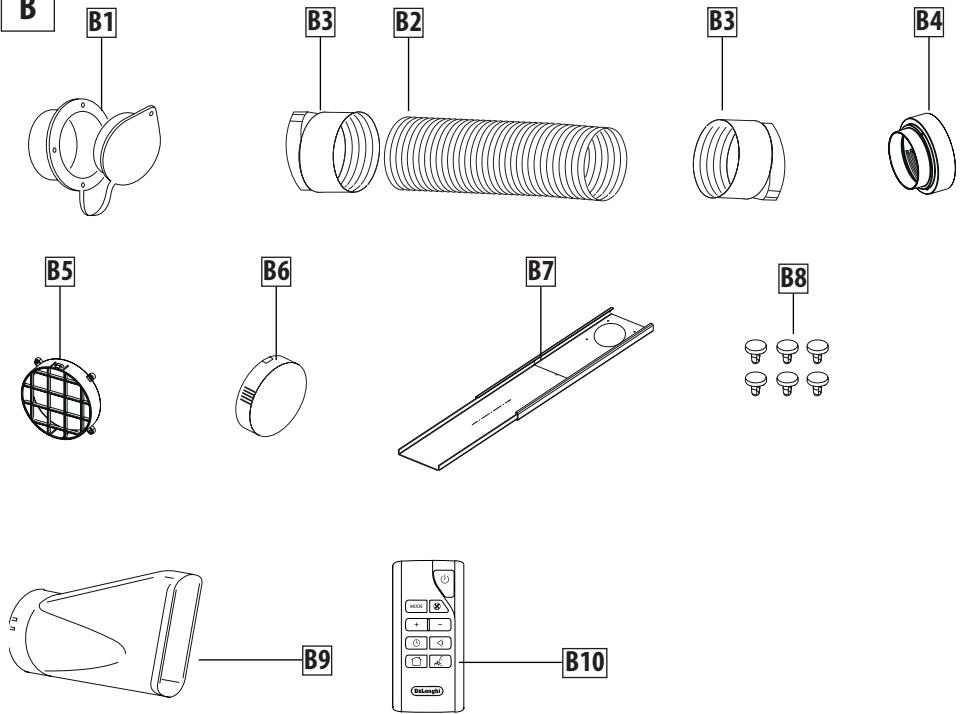

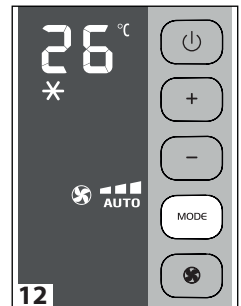
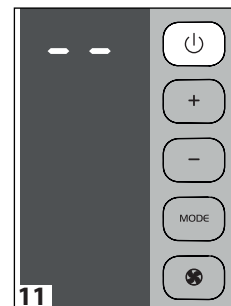
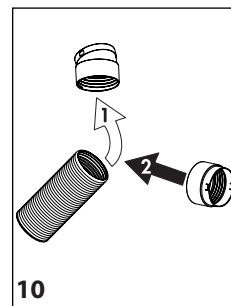
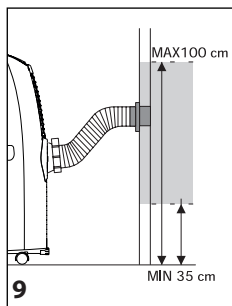
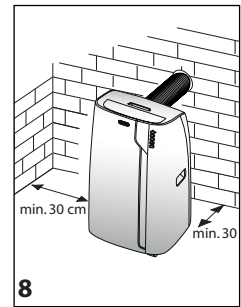
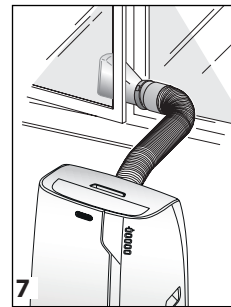
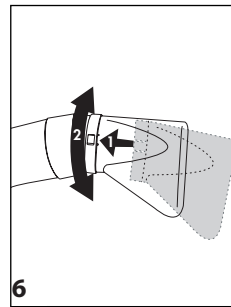
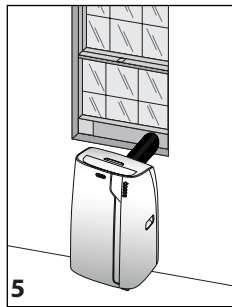
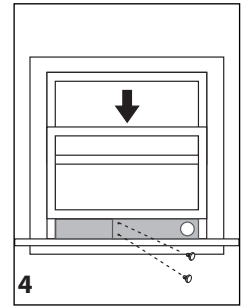
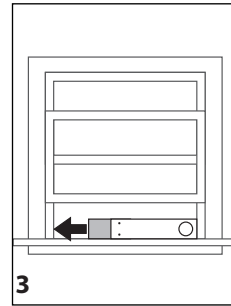
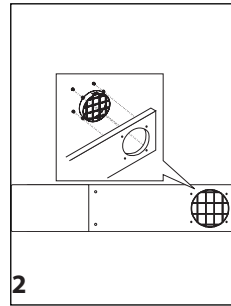
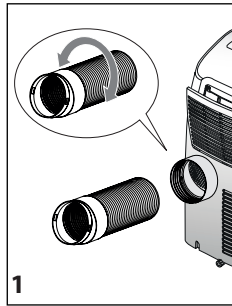
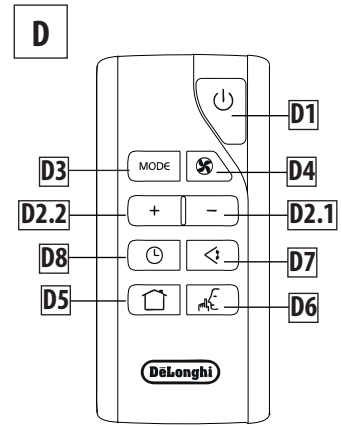
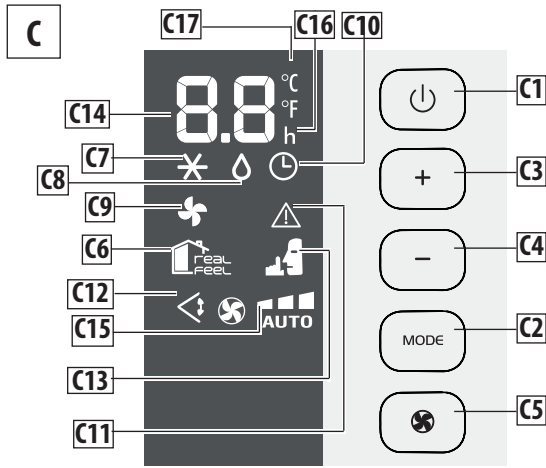

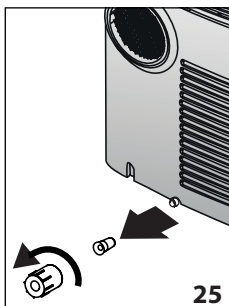
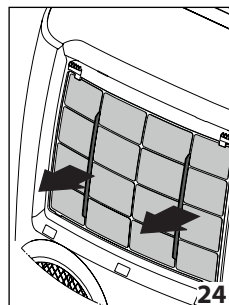
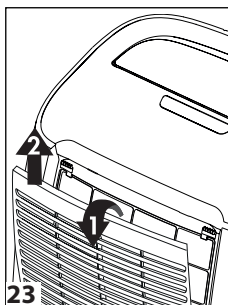
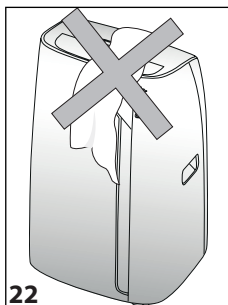
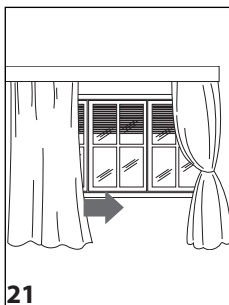
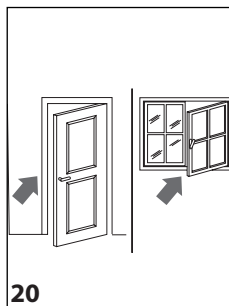
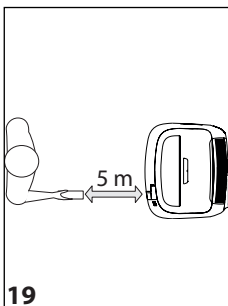
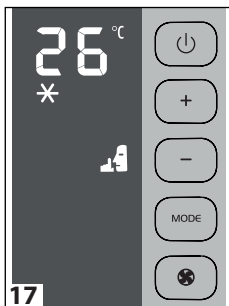
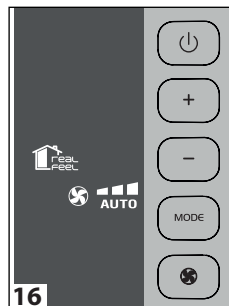
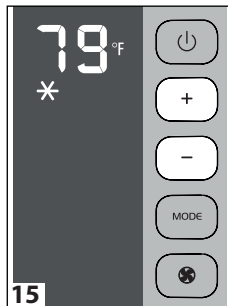
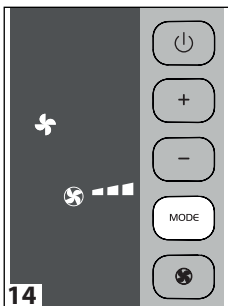
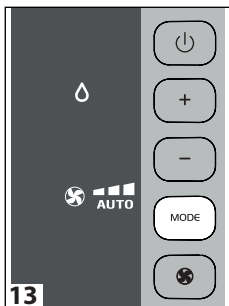

INTRODUCTION

Nous vous remercions pour avoir choisi un produit De'Longhi. Consacrez quelques minutes pour lire ce mode d'emploi. Vous éviterez ainsi de courir des risques ou de détériorer la machine.

Symboles utilisés dans ce mode d'emploi

Les avertissements importants sont mis en évidence par les symboles suivants. Il faut impérativement respecter ces consignes.

Le non-respect des indications fournies peut provoquer des décharges électriques, de graves lésions, des brûlures, des incendies ou des dommages à l'appareil.



Danger!

Le non-respect peut être, ou est, la cause de lésions dues à une décharge électrique dangereuse, voire mortelle.



Attention!

Le non-respect peut être ou est la cause de lésions ou de dommages à la machine.



Nota Bene :

Ce symbole donne des informations et des conseils importants pour l'utilisateur.

Problèmes et réparations

Pour toute éventuelle réparation s'adresser toujours et exclusivement aux centres d'assistance technique agréés De'Longhi. Demander toujours des pièces de rechange originales. Les réparations effectuées par un personnel non qualifié peuvent être dangereuses et annulent la garantie.

AVERTISSEMENTS

Consignes fondamentales de sécurité

Utilisez le climatiseur conformément aux instructions de ce manuel. Ces instructions ne regroupent pas toutes les conditions et situations possibles. Recourir toujours au bon sens et à la prudence pendant l'installation, le fonctionnement et la conservation de chaque électroménager. Cet appareil a été conçu pour climatiser les environnements domestiques et ne doit pas être utilisé autrement.



Attention!

- Cet appareil peut-être utilisé par les enfants de plus de 8 ans et par les personnes aux capacités physiques, sensorielles ou mentales réduites ou sans expérience ni connaissance à

condition d'être surveillés ou instruits sur l'utilisation sûre de l'appareil ou sur les dangers inhérents. S'assurer que les enfants ne jouent pas avec l'appareil. Le nettoyage et l'entretien à la charge de l'utilisateur peuvent être effectués par les enfants de plus de 8 ans exclusivement sous surveillance. Tenir l'appareil et le cordon d'alimentation loin de la portée des enfants de moins de 8 ans.

- Ne pas poser d'objets lourds ou chauds sur l'appareil.



Danger! L'appareil fonctionne au courant électrique, respecter donc les avertissements de sécurité suivants:

- Il est dangereux de modifier ou d'altérer d'une quelconque façon les caractéristiques de l'appareil.
- L'appareil doit être installé en respectant les normes nationales qui réglementent les installations électriques.
- Pour toute éventuelle réparation s'adresser toujours et exclusivement aux centres d'assistance technique agréés De'Longhi. Les réparations effectuées par du personnel incompetent peuvent être dangereuses.
- Cet appareil doit être relié à une mise à la terre efficace. Faire contrôler l'installation électrique par un électricien qualifié.
- Éviter l'utilisation de rallonges pour le cordon d'alimentation électrique.
- Débrancher toujours la fiche de la prise de courant avant chaque opération de nettoyage ou d'entretien.
- Ne pas tirer sur le cordon d'alimentation électrique pour déplacer l'appareil.
- Ne pas installer l'appareil en milieux où l'air peut contenir du gaz, de l'huile, du soufre ou à proximité des sources de chaleur.
- Si le cordon d'alimentation est endommagé, il doit être remplacé par le fabricant ou par le centre d'assistance technique agré de façon à prévenir tout risque.



Nota bene :

- Nettoyer le filtre à air au moins une fois par semaine.
- L'appareil, pendant le transport, doit rester en position verticale ou posé sur un côté. Vider complètement l'eau contenue dans l'appareil avant le transport. Après le transport, attendre au moins 1 heure avant de mettre

l'appareil en marche.

- Ne pas couvrir l'appareil avec des sacs en plastique lorsqu'il est rangé.
- Les matériaux utilisés pour l'emballage sont recyclables. Nous conseillons, par conséquent, de les déposer dans les bennes prévues pour la collecte différenciée.
- À la fin de sa vie utile, remettre le climatiseur aux stations de récolte prévues à cet effet.



Vérifier sur la plaque signalétique le type de gaz réfrigérant utilisé dans votre appareil.

Avertissements spécifiques pour appareil à fluide frigorigère R410A

Le R410A est un fluide frigorigère conforme aux réglementations CE sur l'écologie. Nous recommandons de ne pas percer le circuit frigorigère de l'appareil.

Information environnementale: Cette unité contient du gaz à effet de serre fluoré couvert par le protocole de Kyoto. Les opérations d'entretien et d'élimination doivent être effectuées seulement par du personnel qualifié (R410A, GWP=2088).

Avertissements spécifiques pour appareil à fluide frigorigère R290

- Lire attentivement les consignes.
- Pour le processus de dégivrage et pour le nettoyage de l'appareil, ne pas utiliser d'instruments différents de ceux recommandés par le fabricant.
- L'appareil doit être installé dans une pièce sans sources d'inflammation en fonctionnement continu (par exemple: flammes nues, appareils à gaz ou électriques en marche).
- Ne pas percer ni brûler.
- Les fluides frigorigères peuvent être inodores.
- L'appareil doit être installé, utilisé et conservé dans une pièce de plus de 15 m².
- Cet appareil contient 300 g de fluide frigorigère R290.
- R290 est un fluide frigorigère conforme aux directives européennes sur l'environnement. Nous recommandons de ne percer aucun des composants du circuit frigorigère.
- Le local non aéré où l'appareil serait installé, actionné ou conservé doit empêcher la stagnation d'éventuelles pertes de fluide frigorigère pouvant engendrer un risque d'incendie ou d'explosion dû à l'inflammation du fluide frigorigère provoquée par les poêles électriques, les réchauds ou toute autre source d'inflammation.
- L'appareil doit être conservé de façon à prévenir les pannes mécaniques.
- Les personnes qui travaillent ou interviennent sur un circuit frigorigère doivent posséder une certification

adéquate, délivrée par un organisme accrédité, attestant leur compétence en matière de manipulation de fluides frigorigères conformément à une spécification officiellement reconnue.

- Les interventions de réparation doivent être effectuées selon les recommandations du fabricant de l'appareil. Les opérations d'entretien et de réparation nécessitant l'assistance de personnel qualifié doivent être effectuées sous la supervision de la personne spécialisée dans l'utilisation des fluides frigorigères inflammables.

GARANTIE ET ASSISTANCE TECHNIQUE

Les conditions de garantie et d'assistance technique sont indiquées dans la documentation fournie avec votre appareil.

DONNÉES TECHNIQUES

Tension d'alimentation	Voir la plaque signalétique
Puissance maxi absorbée en climatisation	"
Fluide frigorigère	"
Puissance frigorigère	"
Condition limite de fonctionnement:	
Température à l'intérieur de la pièce en climatisation	21 ÷ 35°C

Élimination de l'appareil



Ne pas éliminer l'appareil avec les déchets domestiques mais le remettre à un centre officiel spécialisé dans le tri sélectif.

Branchement électrique

Avant de brancher la fiche à la prise de courant, vérifier que:

- la tension de réseau correspond à la valeur indiquée sur la plaque signalétique située au dos de la machine;
- la prise et la ligne d'alimentation électrique peuvent supporter la charge requise;
- la prise est appropriée à la fiche de l'appareil, dans le cas contraire, la faire remplacer;
- la prise est branchée à une mise à la terre efficace. Le fabricant décline toute responsabilité en cas de non-respect de cette mesure de prévention des accidents.
- **Le cordon d'alimentation doit être remplacé seulement par du personnel technique spécialisé.**

Ci-après, toutes les indications nécessaires pour préparer au mieux le fonctionnement de votre climatiseur.

L'appareil doit toujours être installé en veillant à ce qu'il n'ait aucun d'obstacle sur l'aspiration ni sur la sortie de l'air.

DESCRIPTION

Description de l'appareil (Voir page 3 - A)

- A1** Grille de sortie d'air
- A2** Tableau de commande
- A3** Poignées
- A4** Roulettes
- A5** Filtre
- A6** Grille entrée d'air
- A7** Logement du tuyau d'évacuation de l'air
- A8** Grille entrée d'air
- A9** Cordon d'alimentation
- A10** Tuyau de drainage avec 2 bouchons
- A11** Récepteur du signal de la télécommande

Description des accessoires (Voir page 3 - B)

- B1** Bride murale avec le bouchon
- B2** Tuyau d'évacuation de l'air
- B3** Adaptateur tuyau (2 pièces)
- B4** Accessoire pour montage mural
- B5** Grille pour traverse
- B6** Bouchon pour orifice traverse
- B7** Traverse
- B8** Vis
- B9** Embout pour fenêtre
- B10** Télécommande

CLIMATISATION SANS INSTALLATION

Quelques simples opérations et votre climatiseur vous garantira le bien-être:

- Visser un adaptateur pour tuyau **B3** à une extrémité du tuyau d'évacuation d'air **B2**.
- Appliquer l'autre adaptateur **B3** dans le logement du tuyau d'évacuation d'air **A7** prévu à l'arrière de l'appareil (voir fig. 1).
- Visser l'extrémité du tuyau sans adaptateur à l'adaptateur précédemment fixé sur l'appareil (voir fig. 1).

Fenêtre à guillotine

- Appliquer la grille pour traverse **B5** à la traverse **B7** et la fixer avec 4 des vis fournies **B8** (fig.2).
- Ouvrir la fenêtre.
- Positionner la traverse **B7** dans la fenêtre en l'ouvrant sur toute la largeur de la fenêtre (fig. 3).
- Après avoir allongé la traverse, on peut la fixer en vissant

les deux vis restantes fournies.

- Baisser la fenêtre (fig. 4).
- Positionner le climatiseur près de la fenêtre. Insérer le tuyau de sortie de l'air **B2** précédemment assemblé dans la grille sur la traverse **B7** (fig. 5). S'assurer que le tuyau de sortie de l'air ne soit pas obstrué.
- Lorsque l'appareil n'est pas utilisé, on peut fermer l'orifice de la traverse avec le bouchon prévu à cet effet **B6** fourni .

Fenêtre à double battant

- fixer l'embout pour la fenêtre **B9** au tuyau de sortie de l'air **B2** assemblé précédemment, comme représenté dans la (fig. 6)
- Ouvrir légèrement la fenêtre ou la porte-fenêtre et positionner l'embout **B9** comme représenté dans la figure 7.

Limiter au minimum possible la longueur et les coudes du tuyau de l'air en évitant les étranglements.

CLIMATISATION AVEC INSTALLATION

Si vous le désirez, votre appareil peut être aussi installé de manière semi-permanente en respectant les distances indiquées dans la figure 8).

Dans ce cas il faudra:

- Faire un trou ($\varnothing 134$ mm) dans un mur communiquant avec l'extérieur ou à travers la vitre d'une fenêtre. Respectez la mesure de la hauteur (voir fig. 9 et les dimensions du trou indiquées dans la figure indiquée ci-dessous.

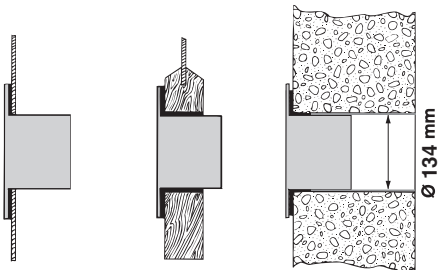

dans la vitre de la fenêtre

dans le socle en bois de la porte-fenêtre

dans le mur: nous conseillons d'isoler la section du mur avec un matériau isolant approprié

Limiter au minimum possible la longueur et les coudes du tuyau de l'air en évitant les étranglements.

- Appliquer sur le trou la bride **B1** fournie.
- Appliquer l'adaptateur **B3** dans le logement du tuyau

d'évacuation d'air **A7** prévu à l'arrière de l'appareil (voir fig. 1).

- Visser l'accessoire pour montage mural **B4** sur le tuyau de sortie d'air **B2**. Si nécessaire, enlever l'autre adaptateur **B3** du tuyau de sortie d'air **B2** en le dévissant (fig. 10).
- Visser le tuyau à la machine.
- Appliquer l'extrémité du tuyau **B2** à la bride **B1** comme indiqué dans la fig. 9.

Quand le tuyau **B2** n'est pas raccordé, le trou peut être fermé avec le bouchon de la bride **B1**.

REMARQUE: dans le cas d'une installation semi-permanente, nous conseillons de laisser une porte légèrement entrouverte (1 cm peut suffire) afin de garantir un renouvellement suffisant de l'air.

TABLEAU DE COMMANDE

Description du tableau de commande (Voir page 4 - C)

- C1** Touche **ON/STAND-BY** (marche/arrêt)
- C2** Touche sélection fonctions **MODE** (Climatisation, déshumidification, ventilation)
- C3** Touche augmentation température
- C4** Touche diminution température
- C5** Touche sélection de la vitesse de ventilation (MIN/MOY/MAXI/AUTO)
- C6** Témoin condition REAL FEEL
- C7** Symbole climatisation
- C8** Symbole déshumidification
- C9** Symbole ventilation
- C10** Symbole timer
- C11** Symbole alarme
- C12** Symbole swing
- C13** Symbole SILENT
- C14** Valeurs de température configurées,, temps de marche/arrêt programmé
- C15** Indicateur de vitesse du ventilateur
- C16** Indicateur heures du timer
- C17** Indicateur échelle de température sélectionnée

Remarque: Après quelques secondes d'inutilisation du clavier, la luminosité de l'afficheur diminue automatiquement et, dans les minutes qui suivent, elle se réduit ultérieurement.

FONCTIONNEMENT DEPUIS TABLEAU DE COMMANDE

MARCHE ET ARRÊT DE L'APPAREIL (fig. 11)

Insérer la fiche dans la prise de courant. Deux tirets indiquant que l'appareil est en veille apparaissent sur l'afficheur. Effleurer donc la touche  (C1) pour mettre l'appareil en marche. Le volet A1 s'ouvrira après quelques secondes.

Au démarrage l'appareil s'active avec la dernière fonction configurée avant l'arrêt.

REMARQUE: Si l'on ne procède pas avec la mise en marche, après quelques minutes, la lumière de l'afficheur s'affaiblit afin de réduire la consommation d'énergie.

Pour arrêter complètement l'appareil, effleurer la touche  ensuite débrancher la fiche.

REMARQUE: Ne jamais arrêter le climatiseur en débranchant directement la fiche, mais mettre l'appareil en veille en appuyant sur la touche  et attendre quelques minutes avant de débrancher la fiche: seulement ainsi l'appareil pourra exécuter les contrôles qui en vérifient l'état de fonctionnement.

✳ MODE CLIMATISATION (fig. 12)

Idéal pour les périodes chaudes et étouffantes où il est nécessaire de rafraîchir tout en déshumidifiant la pièce.

Pour enregistrer correctement ce mode:

- Effleurer plusieurs fois la touche **MODE** jusqu'à l'apparition du symbole climatisation: l'afficheur visualise la température désirée.
- Pour modifier la température que l'on désire obtenir, effleurer la touche + (C3) ou la touche - (C4).
- Sélectionner la vitesse de ventilation souhaitée en effleurant la touche .

Les vitesses disponibles sont:

 **Vitesse minimale:** lorsque vous souhaitez le maximum de silence.

 **Vitesse moyenne:** si l'on souhaite contenir le niveau de bruit en maintenant tout de même un bon niveau de confort.

 **Vitesse maximale:** pour obtenir le plus rapidement possible la température souhaitée.

 **AUTO** L'appareil choisit automatiquement la meilleure vitesse de ventilation en fonction de la température sélectionnée et des conditions environnementales.

Les températures plus adaptées à l'environnement en période estivale varient de 24 à 27°C. Nous déconseillons en tous les cas d'enregistrer des températures trop basses par rapport à celles extérieures.

💧 MODE DÉSHUMIDIFICATION (fig. 13)

Parfait pour réduire l'humidité des environnements (saisons intermédiaires, locaux humides, périodes pluvieuses, etc.)

Pour ce type d'utilisation, l'appareil doit être prédisposé dans le mode prévu pour la climatisation ou bien avec le tuyau de d'évacuation de l'air (B2) appliqué à l'appareil pour permettre

l'évacuation de l'humidité à l'extérieur.



Pour enregistrer correctement ce mode:

- Effleurer plusieurs fois la touche **MODE** jusqu'à l'apparition du symbole déshumidification.

MODE VENTILATION (fig. 14)

En utilisant ce mode, il n'est pas nécessaire d'appliquer le tuyau d'évacuation de l'air (B2) à l'appareil.

Pour enregistrer correctement ce mode:

- Effleurer plusieurs fois la touche **MODE**, jusqu'à l'apparition du symbole ventilation .
- Sélectionner la vitesse de ventilation souhaitée en effleurant la touche .

Les vitesses disponibles sont:

 **Vitesse minimale:** lorsque vous souhaitez le maximum de silence.

 **Vitesse moyenne:** si l'on souhaite contenir le niveau sonore en maintenant tout de même une bonne capacité de ventilation.

 **Vitesse maximale:** pour obtenir le maximum de la puissance de ventilation.

SÉLECTIONNER L'ÉCHELLE DE TEMPÉRATURE (fig. 15)

Il est possible de visualiser la température en °C ou °F.

Pour changer l'unité de mesure de la température, appuyer simultanément sur les touches "+" et "-" du tableau de commande pendant environ 10 s.

FONCTIONNEMENT POUVANT ÊTRE ACTIVÉ SEULEMENT PAR LA TÉLÉCOMMANDE (Voir page 4 - D)

FUNCTION (fig. 16)

REAL FEEL est une technologie De'Longhi qui agit simultanément sur le contrôle de l'humidité relative et sur le réglage de la température desquelles dépendent les conditions de bien-être dans la pièce.

Par rapport au mode de climatisation traditionnel, REAL FEEL maintient les conditions de bien-être dans le temps en modulant automatiquement l'action du compresseur et la vitesse du ventilateur.

Pour activer la fonction, appuyer sur la touche  (D5) de la télécommande.

La lumière du témoin de la condition "REAL FEEL" (C6) deviendra blanche pendant environ 1 min. indiquant que l'appareil est en train de vérifier les conditions environnementales. Du moment que le temps s'est écoulé, le témoin de la condition "REAL FEEL" (C6) change de couleur quand il s'approche des conditions de bien-être (voir graphique successif).



LUMIÈRE ORANGE: Conditions environnementales loin de celles de bien-être



LUMIÈRE VERTE: Conditions environnementales satisfaisantes pour la plupart des personnes, proches à celles optimales



LUMIÈRE BLEUE: Conditions environnementales optimales
Perfect!



Nota bene :

- La sensation de bien-être est une condition suggestive par conséquent plusieurs personnes peuvent juger différemment les mêmes conditions environnementales.
- Dans des conditions environnementales particulièrement sévères (dimensions élevées de l'environnement, haute température ou humidité externe, mauvaise isolation de la pièce, nombre élevé de personnes ou fortes charges thermiques dans la pièce, fortes exposition au soleil...) l'appareil pourrait ne pas être en mesure d'atteindre les conditions de bien-être.



SILENT FUNCTION

(pouvant être activée seulement en mode climatisation) (fig. 17)

En activant cette fonction en mode climatisation, le bruit de l'appareil est réduit ultérieurement.

Pour l'activer, appuyer sur la touche  (D6) de la télécommande.

L'afficheur visualise le témoin relatif (C13).

PROGRAMMATION DU TIMER (fig. 18)

La minuterie permet d'enregistrer la mise en marche ou l'arrêt retardé de l'appareil. Cette fonction vous évitera de gaspiller de l'énergie électrique tout en optimisant les périodes de fonctionnement.

Comment programmer le démarrage différé

- Insérer la fiche dans la prise de courant et mettre l'appareil en veille.
- Appuyer sur la touche timer (D8): le symbole timer (C10) et les heures s'affichent.
- Configurer avec les touches + (D2.2) ou - (D2.1) le nombre d'heures après lesquelles l'appareil doit commencer à fonctionner..
- Quelques secondes après la programmation de la minuterie, la configuration est acquise, le symbole timer reste éclairé et la visualisation de l'afficheur est à nouveau celle de veille.

Du moment que le temps configuré s'est écoulé, l'appareil se mettra en marche tout seul et commencera à fonctionner dans le même mode de fonctionnement configuré précédemment. Il est possible d'enregistrer la mise en marche dans les 24 heures successives.

Pour effacer la programmation de la minuterie effleurer deux fois la touche timer (D8). Le symbole timer (C10) s'éteint.

Comment programmer l'arrêt différé

- Pendant le fonctionnement de l'appareil, dans n'importe quel mode de fonctionnement, il est possible de programmer l'arrêt différé.
- Appuyer sur la touche timer (C10) et les heures s'affichent.
- Configurer avec les touches + (D2.2) ou - (D2.1) le nombre d'heures après lesquelles l'appareil doit s'arrêter.
- Quelques secondes après la configuration de la minuterie le réglage est acquis, l'afficheur revient au mode de fonctionnement et le symbole timer reste éclairé.

Du moment que le temps configuré s'est écoulé le climatiseur se mettra en mode veille.

Pour effacer la programmation de la minuterie appuyer 2 fois sur la touche timer (D8), le symbole timer (C10) s'éteint.

FUNCTIONNEMENT AVEC LA TÉLÉCOMMANDE

(Voir page 4 - D)

- Orienter la télécommande vers le récepteur (A11) du climatiseur. La distance maximum entre la télécommande et le récepteur est de 5 mètres (sans aucun obstacle entre la télécommande et le récepteur), figure 19.
- La télécommande doit être manipulée avec précaution. Évitez de la faire tomber, de l'exposer aux rayons directs du soleil ou de la poser à proximité de sources de chaleur.

DESCRIPTION DE LA TÉLÉCOMMANDE

D1) Bouton "ON/STAND-BY"

D2.1) Bouton diminution température/fonctionnement programmé

D2.2) Bouton augmentation température/fonctionnement programmé

D3) Bouton sélection des fonctions **MODE**

D4) Bouton sélection de la vitesse de ventilation ()

D5) Bouton sélection fonction **REAL FEEL**

D6) Bouton sélection fonction **SILENT**

D7) Bouton **SWING** (mouvement volet grille)

D8) Bouton **TIMER**

TOUCHE SWING

La touche SWING (D7) permet de faire osciller le volet de la grille en permettant ainsi à l'air de se distribuer uniformément dans la pièce.

En appuyant une fois sur la touche SWING, le volet commencera à bouger alternativement d'avant en arrière. En appuyant à nouveau sur la touche, le volet se bloquera dans la position où il se trouve.

À la prochaine pression il recommencera à bouger d'avant en arrière.

Lors de l'arrêt de l'appareil, le volet se ferme indépendamment de la position où il se trouve.



REMARQUE : pour éviter d'endommager les mécanismes internes, le volet ne doit pas être bougé manuellement.

INTRODUCTION ET REMPLACEMENT DES BATTERIES

- Enlever le couvercle situé au dos de la télécommande.
- Insérer deux piles LR03 "AAA" 1,5 V en respectant la bonne position (voir indication à l'intérieur du compartiment à piles). En cas d'épuisement des piles, les remplacer par d'autres du même type.
- Remettre le couvercle.

Autant en cas de remplacement que d'élimination de la télécommande, retirer et jeter les piles conformément aux lois en vigueur car elles nuisent à l'environnement. Ne pas mélanger les piles alcalines, standard (zinc-carbone) ou rechargeables (nickel-cadmium). Ne pas jeter les piles au feu car elles pourraient exploser ou relâcher des liquides dangereux.

MARCHE ET ARRÊT DE L'APPAREIL

- Insérer la fiche dans la prise de courant.
- Appuyer sur le bouton  (D1) de la télécommande ((le climatiseur se met en marche avec la dernière fonction enregistrée avant l'arrêt))
- Pour éteindre l'appareil, appuyer sur le bouton  (D1) de la télécommande, ensuite débrancher la fiche.

REMARQUE : Ne jamais arrêter le climatiseur en débranchant directement la fiche, mais appuyer sur la touche  et attendre quelques minutes avant de débrancher la fiche: seulement ainsi l'appareil pourra exécuter les contrôles qui en vérifient l'état de fonctionnement.

SÉLECTIONNER LES MODES DE FONCTIONNEMENT

Les commandes disponibles sur la télécommande correspondent à celles du panneau de commande de l'appareil (C). Se référer donc aux instructions indiquées dans les chapitres précédents.

REMARQUE: Les fonctions spéciales des touches D5-D6-D7-D8, peuvent être activées et désactivées seulement par la télécommande.

CONSEILS

Voici quelques conseils pratiques pour obtenir un rendement optimal de votre climatiseur :

- Fermer toutes les portes et les fenêtres de la pièce à climatiser. (fig. 20). Seule exception dans le cas d'installation à travers un trou dans le mur. Dans ce cas nous conseillons de laisser une porte (ou une fenêtre) entrebâillée afin de garantir un bon renouvellement d'air dans la pièce.
- Ne pas utiliser l'appareil dans des endroits très humides (buanderie).
- Pour garantir un fonctionnement extrêmement économique, protéger la pièce des rayons directs du soleil, en fermant les rideaux et/ou en baissant partiellement les stores (fig. 21).
- Ne pas utiliser l'appareil à l'extérieur.
- S'assurer qu'il n'y ait pas de sources de chaleur dans la pièce.
- Contrôler que le climatiseur soit positionné "à niveau".
- Ne pas poser d'objets sur le climatiseur (fig. 22);
- Ne pas obstruer les prises d'air.

NETTOYAGE

Avant toute opération de nettoyage ou d'entretien, arrêter l'appareil en appuyant sur la touche .

Puis débrancher la fiche de la prise de courant.

NETTOYAGE DE L'APPAREIL

Nous vous suggérons de nettoyer l'appareil avec un chiffon simplement humide et de sécher avec un chiffon sec.

Pour des raisons de sécurité ne pas laver le climatiseur à l'eau.

Précautions

Ne pas utiliser d'essence, alcool ou solvants pour le nettoyage.

Ne pas pulvériser de liquide insecticide ou similaire

NETTOYAGE DU FILTRE À AIR OU DU FILTRE AUX IONS D'ARGENT

(seulement sur certains modèles)

Afin de maintenir intacte l'efficacité de votre climatiseur, nous vous conseillons de nettoyer le filtre anti-poussière chaque semaine de fonctionnement. Le filtre est situé en correspondance de la grille d'aspiration. Enlever la grille pour accéder au filtre.

Pour le nettoyage du filtre il est donc nécessaire d'extraire le filtre comme indiqué dans la figure 23 - 24. Pour enlever la poussière déposée sur le filtre utiliser un aspirateur. Si ce dernier est très sale il faut le plonger dans de l'eau tiède en le rinçant plusieurs fois. La température de l'eau doit être maintenue sous 40° C.

Après le lavage, laisser sécher le filtre.

Pour remonter le filtre, le réintroduire dans son logement.

Si est présent le filtre aux ions d'argent, il capturera les parti-

cules de poussière mais il exercera aussi une action antibactérienne efficace. Il réduit fortement également d'autres agents irritants comme le pollen et les spores.

Le filtre est traité avec des petites particules d'argent (aux dimensions de millièmes de millimètre) qui, en contact avec les bactéries ou les spores, sont en mesure d'en bloquer la multiplication et par conséquent de les détruire.

CONTRÔLES DE DÉBUT DE SAISON

Vérifier que le câble d'alimentation et la prise soient en parfait état et s'assurer que l'installation de mise à la terre soit efficace. Respecter scrupuleusement les normes d'installation.

OPÉRATIONS DE FIN DE SAISON

Pour vider complètement l'eau du circuit interne, enlever le bouchon externe du tuyau de drainage en le dévissant dans le sens inverse des aiguilles d'une montre. Puis enlever le bouchon extérieur (figure 25).

Laisser couler complètement l'eau résiduelle dans un récipient. Après le vidage complet remettre les bouchons en faisant attention de bien les fermer. Procéder au nettoyage du filtre comme indiqué précédemment: le filtre doit être bien séché avant d'être inséré à nouveau.

Le transport, le remplissage, le nettoyage, la récupération et l'élimination du fluide frigorigène doivent être effectués uniquement par un centre d'assistance technique autorisé par le fabricant. Le démantèlement de l'appareil doit être effectué uniquement par du personnel spécialisé et autorisé par le fabricant.

AUTODIAGNOSTIC

L'appareil est pourvu d'un système d'autodiagnostic qui identifie certaines anomalies de fonctionnement..

Les messages d'identification de l'anomalie erreur apparaissent sur l'afficheur de l'appareil.

SI L'AFFICHEUR VISUALISE...	SI L'AFFICHEUR VISUALISE...	SI L'AFFICHEUR VISUALISE...
<div data-bbox="194 321 385 449"></div> <p data-bbox="219 474 360 526">"Low temperature" (Antigel)</p> <p data-bbox="231 560 348 585">...QUE FAIRE?</p> <p data-bbox="139 590 441 731">L'appareil est pourvu d'un dispositif de dégivrage pour éviter que ne se forme trop de glace. L'appareil recommence automatiquement à fonctionner lorsque le processus de dégivrage est terminé.</p>	<div data-bbox="514 321 699 449"></div> <p data-bbox="533 474 689 526">"High level" (Vase intérieur plein)</p> <p data-bbox="558 560 668 585">...QUE FAIRE?</p> <p data-bbox="459 590 767 731">Vider le bac interne de sécurité en suivant les indications du paragraphe "OPÉRATIONS DE FIN DE SAISON". Si l'anomalie se représente, veuillez vous adresser au SAV agréé le plus proche.</p>	<div data-bbox="838 321 1023 449"></div> <p data-bbox="851 474 1017 526">"Probe failure" (Sonde endommagée)</p> <div data-bbox="838 556 1023 684"></div> <p data-bbox="900 693 962 719">Failure 1</p> <div data-bbox="838 748 1023 876"></div> <p data-bbox="900 884 962 910">Failure 2</p> <p data-bbox="875 944 986 970">...QUE FAIRE?</p> <p data-bbox="783 975 1079 1026">Si ce message apparaît, contacter le SAV agréé le plus proche.</p>

SI QUELQUE CHOSE NE FONCTIONNE PAS

Contrôler les points suivants avant d'appeler le Centre d'assistance technique autorisé le plus proche.

PROBLÈMES	CAUSES	SOLUTIONS
Le climatiseur ne se met pas en marche	la fiche n'est pas insérée	insérer la fiche
	absence de courant	attendre
	intervention du dispositif de protection interne	appeler le centre d'assistance
Le climatiseur ne marche que peu de temps	le tuyau d'évacuation d'air forme un étranglement ou est plié	positionner correctement le tuyau d'évacuation de l'air en limitant le plus possible la longueur et les coudes et éviter les étranglements
	une obstruction empêche l'évacuation de l'air à l'extérieur	repérer et enlever les obstacles qui empêchent l'évacuation de l'air à l'extérieur
le climatiseur fonctionne mais ne rafraîchit pas la pièce	portes, fenêtres, rideaux ouverts	fermer les portes, les fenêtres et les rideaux et suivre les "conseils pour une utilisation correcte"
	une source de chaleur est en marche dans la pièce (four, sèche-cheveux, etc.)	éliminer les sources de chaleur
	le tuyau d'évacuation d'air s'est déboîté	fixer le tuyau d'évacuation de l'air dans le logement prévu dans la partie arrière de l'appareil (fig. 1)
	filtres anti-poussière encrassés	procéder au nettoyage ou au remplacement des filtres comme indiqué précédemment
	les caractéristiques techniques de l'appareil ne sont pas adaptées pour climatiser la pièce où il est installé	
Pendant le fonctionnement une odeur désagréable se génère dans la pièce	filtre anti-poussière encrassé	procéder au nettoyage ou au remplacement du filtre comme indiqué précédemment
Après la remise en marche le climatiseur ne fonctionne pas pendant environ 3 minutes	pour protéger le compresseur, un dispositif interne retarde la mise en marche pendant 3 minutes environ après la remise en marche	attendre ; ce laps de temps après la remise en marche fait partie du fonctionnement normal
Sur l'afficheur de l'appareil apparaît le symbole  avec une des indications suivantes: HL/PF/FI/F2	l'appareil est pourvu d'un système d'autodiagnostic qui identifie certaines anomalies du fonctionnement	se référer au chapitre AUTODIAGNOSTIC.

Register Now 
www.delonghi.com/register

De'Longhi Appliances via Seitz, 47 31100 Treviso Italia www.delonghi.com

5715112811_00_0118