

TR62BL

Taille du centre de cuisson	60x60 cm
Nombre de cavités avec étiquette énergétique	2
Source de chaleur de la cavité	Electrique
Type de plan de cuisson	Gaz
Type de four principal	Chaleur tournante
Type de four secondaire	Statique
Code EAN	8017709210625
Classe d'efficacité énergétique première cavité	A
Classe d'efficacité énergétique seconde cavité	A



Esthétique



Esthétique	Victoria	Type d'afficheur	Electronique 5 touches
Couleur	Noir	Couleur des touches	Noir
Design	Victoria	Nombre de manettes	6
Porte	avec cadre	Couleur de la sérigraphie	Silver
Dosseret	Oui	Poignée	Smeg Victoria
Type de grilles	Fonte	Couleur de la poignée	Inox brossé
Couleur de la table de cuisson	Émaille noir	Type de verre	Noir
Finitions du bandeau de commandes	Tôle émaillée colorée	Plinthe	Anthracite
Manettes de commande	Smeg Victoria	Logo	Années 50 en relief
Couleur des manettes	Inox	Position du logo	Dosseret

Programmes / Fonctions

Nombre de fonctions de cuisson	4
Fonctions de cuisson traditionnelle	



Statique



Gril moyen



Gril fort



Résistance sole

Caractéristiques techniques table de cuisson

UR

Nombre total de foyers 4

Avant gauche - Gaz - Ultra-rapide double commande - 4.20 kW

Arrière gauche - Gaz - Semi rapide - 1.80 kW

Arrière droit - Gaz - Semi rapide - 1.80 kW

Avant droit - Gaz - Auxiliaire - 1.00 kW

Type de brûleur gaz	Standard	Thermocouple	Oui
Allumage intégré aux manettes	Oui	Chapeaux de brûleurs gaz	Emaillés noir mat

Caractéristiques techniques four principal



Nombre de lampes	1	Porte intérieure plein verre	Oui
Volume net de la cavité	61 l	Vitre intérieure démontable	Oui
Capacité brute (litres)	70 l	Nombre de vitres de la porte du four	2
Matériau de la cavité	Email Ever Clean	Nombre de vitres thermo-réfléchissantes de la porte	1
Nombre de niveaux de cuisson	4	Thermostat de sécurité	Oui
Type de niveaux de cuisson	Supports en métal	Système de refroidissement	Tangentiel
Type d'éclairage	Halogène	Dimensions nettes de la cavité (HxLxP)	316x460x412 mm
Puissance de l'éclairage	40 W	Contrôle de température	Electromécanique
Options de programmation de la durée de cuisson	Début et fin de cuisson	Puissance résistance circulaire	2700 W
Porte démontable	Oui		

Options four principal

Programmateur/Minuteur	Oui	Température minimum	50 °C
Signal sonore fin de cuisson	Oui	Température maximum	245 °C

Caractéristiques techniques four secondaire



Volume net de la cavité secondaire	35 l	Nombre de vitres thermo-réfléchissantes de la porte	1
Capacité brute (litres)	41 l	Thermostat de sécurité	Oui
Matériau de la cavité	Email Ever Clean	Système de refroidissement	Tangentiel
Nombre de niveaux de cuisson	2	Dimensions nettes de la cavité (HxLxP)	169x440x443 mm
Type de niveaux de cuisson	Supports en métal	Contrôle de température	Electromécanique
Nombre de lampes	1		

Type d'éclairage	Halogène	Puissance résistance sole	1200 W
Puissance de l'éclairage	40 W	Puissance résistance voûte	1000 W
Porte démontable	Oui	Puissance résistance grill	1700 W
Porte intérieure plein verre	Oui	Puissance résistance grill fort	2700 W
Vitre intérieure démontable	Oui	Type de grill	Electrique
Nombre de vitres de la porte du four	2	Grill abattant	Oui

Options four secondaire

Température minimum	50 °C	Température maximum	245 °C
---------------------	-------	---------------------	--------

Accessoires inclus four principal



Grille en acier pour Moka	1	Grille intégrée au lèchefrite	1
Grille avec arrêt arrière et latéral	2	Kit rails télescopiques à sortie partielle	1
Lèchefrite profond 40 mm	1		

Accessoires inclus - Four secondaire

Grille avec arrêt arrière et latéral	1	Grille intégrée au lèchefrite	1
Lèchefrite profond 40 mm	1		

Raccordement électrique

Puissance nominale électrique	5500 W	Fréquence (Hz)	50/60 Hz
Intensité (A)	24 A	Longueur du câble d'alimentation (cm)	120 cm
Tension (V)	220-240 V	Borne de raccordement	5 pôles
Tension (V)	380-415 V		

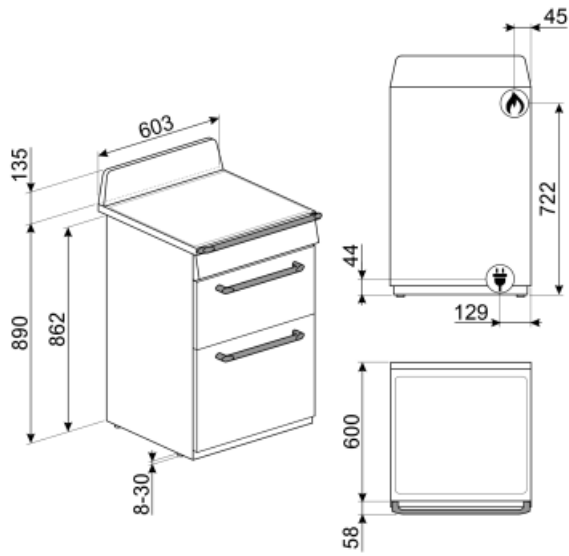

Not included accessories



KIT1TR6N

Crédence murale émaillée noire 60 x 75 cm pour centres de cuisson Victoria 60 cm

AIRFRY

Grille AIRFRY. Idéale pour recréer la friture traditionnelle au four, mais avec moins de calories et moins de matières grasses. Elle permet de cuire rapidement et simplement des plats tels que des frites, des légumes frits et du poisson, en assurant un brunissement et un croustillant parfaits.



SFLK1

Sécurité enfants



PRTX

Pierre à pizza ronde avec poignées, diamètre 35 cm. Accessoire non adapté aux fours micro-ondes. Compatible également avec fours gaz si posée sur une grille.



BGTR9

Grille viande en fonte pour centres de cuisson gaz Victoria 90 cm et 60 cm et Sinfonia 90 cm



BN620-1

Lèchefrite émaillé, profondeur 20mm



BBQ

Grille viande double face BBQ. Convient pour recréer des plats succulents et croustillants au four avec le goût typique de la cuisson au grill. Le côté strié est particulièrement adapté aux viandes et aux fromages. Le côté lisse pour les poissons, les fruits de mer et les légumes.



TPKTR9

Plaque teppan yaki en inox, pour centres de cuisson gaz Victoria 90 cm, 60 cm et Sinfonia 90 cm

GT1T-2

Kit rails télescopiques à sortie totale sur un niveau pour fours et centres de cuisson avec supports latéraux en métal. Longueur 355,5 mm, sortie 418,5 mm. Matériau : inox AISI 430 brillant.



GTP

Kit rails télescopiques à sortie partielle (1 niveau, sortie 300 mm), adapté pour fours traditionnels. Conçu en acier inox AISI 430 brillant, il garantit la stabilité et facilite l'extraction en douceur des lèchefrites.



BNP608T

Lèchefrite en teflon, profondeur 8mm, à placer sur une grille



PPR2

Pierre à pizza rectangulaire sans poignées. Dimensions : L 42 x H 1,8 x P 37,5 cm. Compatible également avec fours gaz si posée sur une grille.



GT1P-2

Kit rails télescopiques à sortie partielle sur un niveau pour fours et centres de cuisson avec supports latéraux en métal. Longueur 355,5 mm, sortie 285 mm. Matériau : inox AISI 430 brillant.



PALPZ

Spatule à pizza avec manche repliable Largeur : 315 mm Longueur : 325 mm



GTT



Rails télescopiques à sortie totale (1 niveau), adaptés aux fours traditionnels. Réalisés en acier inox, ils garantissent la stabilité et facilitent l'extraction en douceur des lèchefrites.

SMOLD

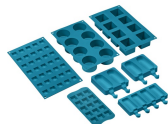















Jeu de 7 moules en silicone pour les glaces, sucettes, pralines, glaçons ou pour portionner les aliments. Utilisables de -60°C à +230°C



BN640

Lèchefrite émaillée, profondeur 40mm

Symbols glossary (TT)

- A** : La classe A des produits Smeg garantit de basses consommation d'énergie
-  Refroidissement tangentiel : Ce système de refroidissement innovant permet d'avoir une porte à température contrôlée pendant la cuisson. Outre les avantages offerts en termes de sécurité, le système permet de protéger le mobilier dans lequel le four est inséré, en évitant la surchauffe.
-  Émail Ever Clean : L'émail Ever Clean utilisé pour traiter la cavité du four réduit l'adhérence de la graisse de cuisson. Il s'agit d'un émail spécial pyrolytique et résistant aux acides qui, en plus d'être agréablement brillant, favorise un meilleur nettoyage des parois du four, grâce à sa porosité moindre.
-  Résistance sole (cuisson finale) : La chaleur provenant uniquement du bas permet de compléter la cuisson des aliments qui demandent une température plus élevée en provenance du bas, sans conséquences sur leur coloration. Idéale pour les tartes sucrées ou salées et les pizzas. N.B. : Ce symbole dans les fours à gaz indique le brûleur à gaz.
-  Résistance grill moyen : cette fonction permet, par l'action de la chaleur dégagée par le seul élément central, de griller de petites portions de viande et de poisson, de préparer des brochettes, des rôties et des légumes grillés.
-  Vitre démontable : La porte du four dispose d'une vitre intérieure démontable afin de faciliter les opérations de nettoyage et favoriser un entretien plus en profondeur.
-  2 niveaux de cuisson : Dans le four auxiliaire Smeg, 2 niveaux de cuisson vous permettent de cuire différents plats en même temps, réduisant ainsi la consommation.
-  Rails télescopiques : Les rails télescopiques, faciles à monter et à démonter, permettent d'insérer et de retirer complètement les lèche-frites et les grilles du four avec plus de praticité. Ceci assure une sécurité maximale pour surveiller la cuisson et lors de l'extraction des aliments, en évitant l'insertion de la main dans le four chaud.
-  Grilles en fonte : Ces grilles résistent aux hautes températures. Solides et robustes, elles ont été conçues pour faciliter le déplacement des casseroles.
-  Porte double vitre
-  Résistance voûte + sole (cuisson traditionnelle) : La chaleur provenant simultanément du haut et du bas permet de cuire n'importe quel type d'aliment. La cuisson traditionnelle, appelée aussi statique, est indiquée pour cuire un seul plat à la fois. Idéal pour les rôtis de toutes sortes, le pain, les gâteaux fourrés et surtout pour les viandes grasses comme l'oie ou le canard.
-  Gril fort : Chaleur très intense provenant uniquement du haut grâce aux deux éléments chauffants. La turbine n'est pas active. Donne d'excellents résultats pour griller et gratiner. Utilisé en fin de cuisson, la fonction donne un brunissement uniforme aux plats.
-  Porte intérieur plein verre : L'intérieur de la porte du four a une surface en verre complètement lisse et sans vis, ce qui facilite l'élimination de la saleté et rend le nettoyage plus pratique.
-  2 lampes halogènes : La présence de 2 lampes halogènes disposées asymétriquement rend l'espace intérieur encore plus lumineux, éliminant les coins sombres.
-  4 niveaux de cuisson : Dans le four auxiliaire Smeg, 4 niveaux de cuisson vous permettent de cuire différents plats en même temps, réduisant ainsi la consommation.
-  Contrôle électronique température: Le contrôle électronique gère les températures de la meilleure façon possible et favorise l'uniformité de la chaleur, en maintenant la valeur de sélectionnée constante, avec des oscillations minimales de 2-3°C. Cela signifie que même les recettes les plus sensibles à la température, comme les gâteaux, les soufflés et les tartes, peuvent se lever et cuire plus uniformément.



Gril abattant : La présence d'un gril abattant, qui peut être facilement libéré, vous permet de déplacer l'élément chauffant et de nettoyer la partie supérieure du four d'un simple geste.



Brûleur Ultra-rapide : Le brûleur Ultra-rapide est défini comme le brûleur d'une puissance d'au moins 3,5 kW, qui peut être simple, double ou triple couronne.



Indique le volume utile de la cavité du four.



Indique le volume utile de la cavité du four.