

A1PYID-9

Taille du piano de cuisson	90x60 cm
Nombre de cavités avec étiquette énergétique	1
Source de chaleur de la cavité	Electrique
Type de plan de cuisson	Induction
Type de four principal	Chaleur tournante
Système de nettoyage four principal	Pyrolyse
Code EAN	8017709243692
Classe d'efficacité énergétique première cavité	A+



Esthétique



Esthétique	Classica	Type d'afficheur	TFT
Série	Opéra	Langues disponibles sur afficheur	DA, DE, EN, ES, FR, IT, NL, PL, PT, RU, SV
Couleur	Inox	Nombre de manettes	8
Finition	Anti-trace	Couleur de la sérigraphie	Noir
Design	Professional	Poignée	Smeg Classica
Porte	Avec 2 bandeaux horizontaux	Couleur de la poignée	Inox brossé
Dosseret	Oui	Type de verre	Verre noir Eclipse
Couleur de la table de cuisson	Inox	Compartment de rangement	Tiroir
Finitions du bandeau de commandes	Inox anti-trace	Tiroir de rangement	Oui
Manettes de commande	Smeg Classica	Logo	Inox Appliqué
Couleur des manettes	Inox	Position du logo	Bandeau sous le four

Programmes / Fonctions

Nombre de fonctions de cuisson	11
--------------------------------	----

Fonctions de cuisson traditionnelle

Statique	Chaleur brassée	Chaleur tournante
Chaleur tournante turbo	Eco	Gril moyen
Gril fort	Gril fort ventilé	Résistance sole
Sole ventilée	Chaleur tournante+sole	

Fonction de nettoyage

Pyrolyse	Pyrolyse Eco
----------	--------------

Recettes personnalisables 10

Programmes automatiques 50

Fonctions supplémentaires

Décongélation selon le temps	Décongélation selon le poids	Chauffe-plats
Levage	Mode Sabbath	

Caractéristiques techniques table de cuisson



Nombre total de foyers 5

Avant gauche - Induction - Simple - 1.40 kW - Booster 2.20 kW - Ø 14.5 cm

Arrière gauche - Induction - Simple - 1.85 kW - Booster 3.00 kW - Ø 18.0 cm

Central - Induction - Simple - 2.60 kW - Booster 3.70 kW - Ø 27.0 cm

Arrière droit - Induction - Simple - 2.30 kW - Booster 3.70 kW - Ø 21.0 cm

Avant droit - Induction - Simple - 1.40 kW - Booster 2.20 kW - Ø 14.5 cm

Auto-arrêt en cas de surchauffe	Oui	Indicateur zone sélectionnée	Oui
Indication minimale diamètre d'utilisation	Oui	Affichage chaleur résiduelle	Oui

Caractéristiques techniques four principal



Nombre de lampes	4	Vitre intérieure démontable	Oui
Nombre de turbines	3	Nombre de vitres de la porte du four	4
Volume net de la cavité	115 l	Nombre de vitres thermo-réfléchissantes de la porte	1
Capacité brute (litres)	129 l	Thermostat de sécurité	Oui
Matériau de la cavité	Email Ever Clean		
Nombre de niveaux de cuisson	5		

Type de niveaux de cuisson	Supports en métal	Système de refroidissement	Tangentiel
Type d'éclairage	Halogène	Dimensions nettes de la cavité (HxLxP)	371x724x418 mm
Puissance de l'éclairage	40 W	Contrôle de température	Électronique
Options de programmation de la durée de cuisson	Début et fin de cuisson	Puissance résistance sole	1700 W
Eclairage à l'ouverture de la porte	Oui	Puissance résistance voûte	1200 W
Type d'ouverture de la porte	Abattante	Puissance résistance gril	1700 W
Porte démontable	Oui	Puissance résistance gril fort	2900 W
Porte intérieure plein verre	Oui	Puissance résistance circulaire	1500 W
		Type de gril	Electrique
		Système de fermeture douce de la porte	Oui

Options four principal

Programmateurs/Minuteur	Oui	Température minimale	50 °C
Signal sonore fin de cuisson	Oui	Température maximale	280 °C

Accessoires inclus four principal



Grille avec arrêt arrière et latéral	1	Grille intégrée au lèche-frite	1
Lèche-frite profond 20 mm	1	Kit rails télescopiques à sortie partielle	1
Lèche-frite profond 40 mm	1		

Raccordement électrique

Puissance nominale électrique	11400 W	Type de câble d'alimentation installé	Oui, monophasé
Intensité	50 A	Modalités de connexion supplémentaires	Oui, bi et triphasé
Tension	220-240 V	Fréquence	50/60 Hz
Tension 2	380-415 V	Borne de raccordement	5 pôles

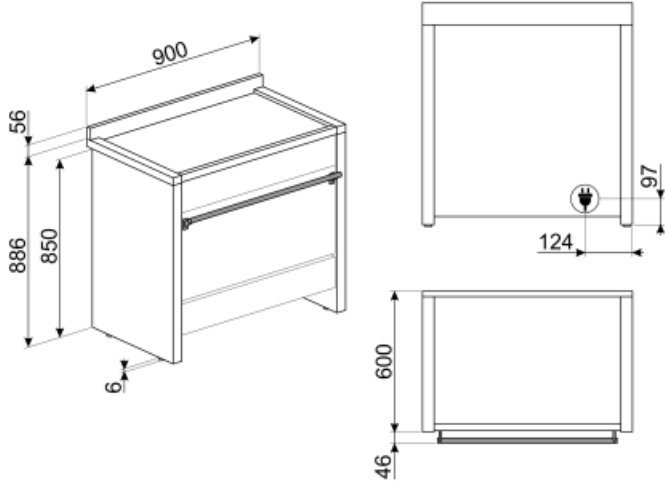

Not included accessories

AIRFRY9

Grille AIRFRY9. Idéale pour recréer la friture traditionnelle au four, mais avec moins de calories et moins de matières grasses. Elle permet de cuire rapidement et simplement des plats tels que des frites, des légumes frits et du poisson, en assurant un brunissement et un croustillant parfaits. La grille AIRFRY9 est adaptée aux fours et centres de cuisson de 90cm.



KITH95A1X

Support pour hauteur 950 mm, inox, pour centres de cuisson Opéra A1



PRTX

Pierre à pizza ronde avec poignées, diamètre 35 cm. Accessoire non adapté aux fours micro-ondes. Compatible également avec fours gaz si posée sur une grille.



PPR9

Pierre à pizza rectangulaire sans poignées. Dimensions : L 64 x H 2,3 x P 37,5 cm. Compatible également avec fours gaz si posée sur une grille.



BBQ9



KITIA1-9

Support en inox pour l'arrière des plans de cuisson, adapté aux centres de cuisson Opéra A1-9



SFLK1

Sécurité enfants

GTP

Kit rails télescopiques à sortie partielle (1 niveau, sortie 300 mm), adapté pour fours traditionnels. Conçu en acier inox AISI 430 brillant, il garantit la stabilité et facilite l'extraction en douceur des lèchefrites.



GRILLPLATE

Grille viande universel pour tables de cuisson gaz, induction, vitrocéramique et électrique. Surface antiadhésive idéale pour la cuisson de la viande, du fromage et des légumes. Dimensions : 410 x 240 mm.



KIT2A1-9

Plinthe, 90 cm, inox, pour centres de cuisson Opéra A1



SCRP

Grattoir de nettoyage anti-rayures - pour tables de cuisson induction et vitrocéramique, ainsi que teppan yaki



TPKPLATE

Plaque Teppan Yaki universelle pour tables de cuisson gaz, induction, vitrocéramique et électrique. Surface antiadhésive idéale pour la cuisson du poisson, des œufs et des légumes. Dimensions : 410 X 240 mm.



KITH95A1BL



Support pour hauteur 950 mm, noir, pour centres de cuisson Opéra A1

GTT



Rails télescopiques à sortie totale (1 niveau), adaptés aux fours traditionnels. Réalisés en acier inox, ils garantissent la stabilité et facilitent l'extraction en douceur des lèchefrites.

PALPZ







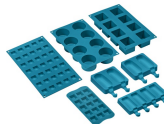









Spatule à pizza avec manche repliable Largeur : 315 mm Longueur : 325 mm













SMOLD



Jeu de 7 moules en silicone pour les glaces, sucettes, pralines, glaçons ou pour portionner les aliments. Utilisables de -60°C à +230°C

Symbols glossary (TT)

-  Triple turbine : Le four est équipé d'un système exclusif à trois turbines : les deux grandes turbines latérales avec deux résistances circulaires distribuent l'air de manière périmétrale dans la cavité, tandis que la petite turbine centrale augmente la ventilation en créant un tourbillon de chaleur vertical. La température est ainsi uniforme et permet de cuire de manière homogène sur plusieurs niveaux (5 disponibles), comme dans les cuisinières professionnelles
-  Installation en hauteur
-  Décongélation selon le temps : elle détermine automatiquement les temps de décongélation de l'aliment.
-  Afficheur Compact
-  Émail Ever Clean : L'émail Ever Clean utilisé pour traiter la cavité du four réduit l'adhérence de la graisse de cuisson. Il s'agit d'un émail spécial et résistant aux acides qui, en plus d'être agréablement brillant, favorise un meilleur nettoyage des parois du four, grâce à sa porosité moindre.
-  Turbine + Résistance sole (cuisson délicate) : Pour compléter la cuisson plus rapidement. Conseillée pour terminer la cuisson d'aliments déjà bien cuits en surface mais pas à l'intérieur et qui demandent donc une chaleur modérée en provenance du haut. Idéal pour tous les types d'aliments
-  Résistance voûte + sole (cuisson traditionnelle) : La chaleur provenant simultanément du haut et du bas permet de cuire n'importe quel type d'aliment. La cuisson traditionnelle, appelée aussi statique, est indiquée pour cuire un seul plat à la fois. Idéal pour les rôtis de toutes sortes, le pain, les gâteaux fourrés et surtout pour les viandes grasses comme l'oie ou le canard.
-  A+ : Les produits Smeg, en classe énergétique A, A+, A++ et A+++, permettent de réduire la consommation d'énergie tout en gardant une efficacité maximale et en garantissant un meilleur respect de l'environnement.
-  Refroidissement tangentiel : Ce système de refroidissement innovant permet d'avoir une porte à température contrôlée pendant la cuisson. Outre les avantages offerts en termes de sécurité, le système permet de protéger le mobilier dans lequel le four est inséré, en évitant la surchauffe.
-  Décongélation selon le poids : avec cette fonction, le temps pour décongeler l'aliment est automatiquement déterminé une fois que le poids de l'aliment à décongeler a été réglé.
-  Porte 4 vitres : Dans les modèles haut de gamme, la porte du four dispose de 4 vitres qui permettent de maintenir l'extérieur du four à température ambiante pendant la cuisson, assurant une sécurité maximale. Les deux vitres réfléchissantes internes empêchent les pertes de chaleur pour une plus grande efficacité.
-  Anti-traces : Le traitement spécial auquel est soumis l'acier inox empêche la formation d'halos et d'empreintes digitales sur la surface et contribue à améliorer sa luminosité.
-  Turbine + Résistance voûte + sole (chaleur brassée) : Le fonctionnement de la turbine, combiné à la cuisson traditionnelle, assure une cuisson homogène même pour des recettes complexes. Idéal pour les biscuits et les gâteaux, même cuits simultanément sur plusieurs niveaux.
-  Résistance sole (cuisson finale) : La chaleur provenant uniquement du bas permet de compléter la cuisson des aliments qui demandent une température plus élevée en provenance du bas, sans conséquences sur leur coloration. Idéale pour les tartes sucrées ou salées et les pizzas. N.B. : Ce symbole dans les fours à gaz indique le brûleur à gaz.

-  Turbine + Résistance circulaire + sole : la cuisson ventilée est combinée avec la chaleur venant d'en bas, donnant en même temps un léger brunissement. Pour une cuisson renforcée. Idéale pour tout type d'aliment.
-  Résistance gril ou sole + turbine (cuisson Eco) : Cette fonction alterne l'utilisation de différents éléments et est particulièrement indiquée pour les grillades de petites dimensions, tout en apportant la plus basse consommation d'énergie pendant la cuisson.
-  Résistance gril moyen : cette fonction permet, par l'action de la chaleur dégagée par le seul élément central, de griller de petites portions de viande et de poisson, de préparer des brochettes, des rôties et des légumes grillés.
-  Turbine + résistance circulaire + résistance voûte + résistance sole (cuisson turboventilée) : la combinaison de la cuisson ventilée et de la cuisson traditionnelle permet de cuire avec une rapidité et une efficacité extrêmes différents aliments sur plusieurs étages, sans transmettre d'odeurs ou de saveurs. Idéal pour les aliments de grand volume qui nécessitent une cuisson intense.
-  Induction : La plaque d'induction fonctionne au moyen de bobines circulaires qui émettent un champ magnétique uniquement en contact avec un récipient à fond ferreux, vers lequel la chaleur est transférée. Elle se caractérise par une plus grande efficacité et une sécurité supérieure.
-  Vitre démontable : La porte du four dispose d'une vitre intérieure démontable afin de faciliter les opérations de nettoyage et favoriser un entretien plus en profondeur.
-  Turbine + Résistance circulaire (cuisson chaleur tournante) : la combinaison de la Turbine et la Résistance circulaire (incorporé dans la partie arrière du four) convient pour la cuisson d'aliments différents sur plusieurs niveaux, à la condition qu'ils demandent la même température et le même type de cuisson. La circulation d'air chaud assure une répartition de la chaleur instantanée et uniforme. Il sera possible, par exemple, de cuire du poisson, des légumes et des biscuits en même temps sans mélange d'odeurs et de goûts.
-  Gril fort : Chaleur très intense provenant uniquement du haut grâce aux deux éléments chauffants. La turbine n'est pas active. Donne d'excellents résultats pour griller et gratiner. Utilisé en fin de cuisson, la fonction donne un brunissement uniforme aux plats.
-  Turbine + Résistance gril fort (gril fort ventilé) : L'air produit par la turbine adoucit la chaleur engendrée par le gril fort pour des grillades optimales, et cela même pour des viandes de grosse épaisseur. Dans certains fours, le gril se compose d'un double élément plus grand que le gril traditionnel, ce qui permet un rendement exceptionnel (cuisson rapide des grandes viandes grillées).
-  Anti-surchauffe : Le système anti-surchauffe provoque l'arrêt automatique lorsque les températures dépassent les températures de sécurité.
-  Porte intérieur plein verre : L'intérieur de la porte du four a une surface en verre complètement lisse et sans vis, ce qui facilite l'élimination de la saleté et rend le nettoyage plus pratique.
-  2 lampes halogènes : La présence de 2 lampes halogènes disposées asymétriquement rend l'espace intérieur encore plus lumineux, éliminant les coins sombres.



Ouverture automatique : certains modèles ont une porte à ouverture automatique lorsque le cycle est terminé, ce qui est une solution parfaite pour les cuisines sans poignée, car aucune poignée n'est nécessaire. Pour des raisons de sécurité, la porte se verrouille automatiquement lorsque l'appareil est utilisé pour éviter qu'il ne soit ouvert par inadvertance.



Eco Pyrolyse : en réglant cette fonction, le four effectue un cycle de pyrolyse à 500°C pendant une période de 1,5 heures (durée non modifiable). A utiliser pour le nettoyage des cavités qui ne sont pas excessivement sales.



La chaleur constante de 40° offre un environnement parfait pour permettre de faire lever tout type de pâte. Sélectionnez simplement la fonction et placez la pâte dans la cavité pendant le temps indiqué.



Shabbat : Il vient en aide à ceux qui observent la journée de repos dans la religion juive, en gardant le four allumé à une température constante. L'éclairage intérieur, la turbine, la lumière des boutons ainsi que les sons restent éteints.



Fermeture douce : La porte du four est équipée d'un système Soft Close qui contrôle sa fermeture, avec un mouvement doux et silencieux, sans avoir besoin de l'accompagner.



Contrôle électronique température: Le contrôle électronique gère les températures de la meilleure façon possible et favorise l'uniformité de la chaleur, en maintenant la valeur de sélectionnée constante, avec des oscillations minimales de 2-3°C. Cela signifie que même les recettes les plus sensibles à la température, comme les gâteaux, les soufflés et les tartes, peuvent se lever et cuire plus uniformément.



Pyrolyse : en réglant cette fonction, le four atteint des températures allant jusqu'à 500°C, détruisant toute la saleté grasseuse qui se forme sur les parois internes. Fonction réglable par l'utilisateur de 2 à 3 heures selon le niveau de saleté.



Chauffe-plats



Indicateur de chaleur résiduelle : Après avoir éteint la zone de cuisson, l'indicateur de chaleur résiduelle indique si la zone est encore chaude, l'utilisant ainsi pour garder les aliments au chaud. Lorsque la température est tombée en dessous de 60°C, la lumière s'éteint.



5 niveaux de cuisson : Dans le four auxiliaire Smeg, 5 niveaux de cuisson vous permettent de cuire différents plats en même temps, réduisant ainsi la consommation.



Rails télescopiques : Les rails télescopiques, faciles à monter et à démonter, permettent d'insérer et de retirer complètement les lèchefrites et les grilles du four avec plus de praticité. Ceci assure une sécurité maximale pour surveiller la cuisson et lors de l'extraction des aliments, en évitant l'insertion de la main dans le four chaud.



Indique le volume utile de la cavité du four.

Benefit (TT)

True-convection

Une cuisson optimisée et performante grâce au flux circulaire ventilé.

Plusieurs turbines et éléments chauffants garantissent une diffusion optimale de la chaleur et permettent une **cuisson homogène et plus rapide** à l'intérieur du four.

Table à induction

Les feux à induction offrent une cuisson rapide et maîtrisée.

Avec des ustensiles de cuisson adaptés, l'induction est sûre et réactive. Son entretien est facile.

Cavité isothermique

Les meilleures performances de cuisson avec la plus haute efficacité énergétique

3 turbines

Le four est doté de trois turbines équipées de deux éléments chauffants circulaires permettant une cuisson à chaleur tournante

Refroidissement tangentiel

Nouveau système de refroidissement avec ventilateur tangentiel et flux d'air de la porte vers le dossier

Fermeture douce

La porte est équipée d'un système spécifique de fermeture silencieuse

Nettoyage pyrolyse

Nettoyage facile du four grâce à la fonction pyrolyse spéciale

Afficheur LCD

Expérience utilisateur simple et intuitive et cuisinez d'un simple toucher

Eclairage halogène multi-niveaux

L'éclairage halogène interne sur différents niveaux garantit une excellente visibilité

Contrôle électronique

Contrôle électronique pour une gestion rapide de la température et une uniformité de la chaleur

Rails télescopiques

Extraction facile et insertion sûre des lèchefrites dans le four grâce aux rails télescopiques

Hauteur ajustable

Plan de cuisson au ras de la zone de travail grâce aux pieds réglables

Mode Shabbat

Possibilité de cuisiner des aliments en respectant les dispositions de la fête religieuse juive du repos, grâce au mode Shabbat

Vitre interne démontable

Les vitres intérieures de la porte sont facilement amovibles pour un nettoyage complet

Cuisson multi-niveaux

Plusieurs niveaux de cuisson pour une souplesse d'utilisation maximale

Porte froide

Pendant toute la durée du fonctionnement, la vitre de la porte extérieure est froide, ce qui évite tout risque de brûlure.

AIRFRY (accessoire en option)

Des aliments plus légers et plus savoureux grâce à la grille Airfry (accessoire en option)

Tiroir de rangement

Plus d'espace grâce au tiroir de rangement, idéal pour ranger les accessoires ou les ustensiles de cuisine

BBQ (accessoire en option)

Cuisson au barbecue directement au four avec le gril double face (accessoire BBQ en option)

STONE (accessoire en option)

Cuisson avec pierre réfractaire pour pizzas et produits à base de levure moelleux et croustillants (accessoire optionnel STONE)