

# SI1M7743B



Famille	Table de cuisson
Type d'encastrement	Semi-affleurant
Dimension	70 cm
Alimentation	Electrique
Type	Induction
Code EAN	8017709254940



## Esthétique



Couleur	Noir
Finition	Verre
Esthétique	Universelle
Matériau	Verre
Type de verre	Céramique
Bord de la vitre	Bord avant biseauté
Type de commandes	Multi Slider
Slider	Oui
Couleur des LED	Rouge
Position des commandes	Frontal
Couleur de la sérigraphie	Gris

## Programmes / Fonctions



Nombre total de foyers	4
Nombre de foyers induction	4
Nombre de foyers avec booster	4
Nombre de zones flexibles	1
Touche principale on/off	Oui
Niveaux de puissance	14
Auto-Vent	Oui

## Options



<b>Option Multizone</b>	Oui	<b>Indicateur temps résiduel</b>	Oui
<b>Type de Zone Flexible</b>	Multizone	<b>Mode puissance Eco</b>	Oui Avancé
<b>Encastrement</b>	490x560 mm	<b>Puissance Eco - Palier</b>	1500, 2000, 2500, 3000, 3500, 4000, 4500, 5000, 6000, 7200 W
<b>Minuterie fin de cuisson</b>	4	<b>Mode Expo</b>	Oui
<b>Option Pause</b>	Oui	<b>Verrouillage commandes / Sécurité enfant</b>	Oui
<b>Minuteur</b>	4	<b>Sélection rapide des niveaux</b>	Oui
<b>Signal sonore fin de cuisson</b>	Oui		

## Tech



Avant gauche - Induction - Multizone - 2.30 kW - Booster 3.20 kW - Ø 21 cm  
 Arrière gauche - Induction - Multizone - 2.30 kW - Booster 3.20 kW - Ø 21 cm  
 Avant droit - Induction - simple - 1.40 kW - Booster 2.50 kW - Ø 14.5 cm  
 Arrière droit - Induction - simple - 1.80 kW - Booster 2.80 kW - Ø 18 cm

<b>Adaptation automatique au diamètre des casseroles</b>	Oui	<b>Auto-arrêt en cas de débordement</b>	Oui
<b>Détection automatique du récipient</b>	Oui	<b>Eco-Heat</b>	Oui
<b>Indicateur diamètre minimum d'utilisation</b>	Oui	<b>Eco-off</b>	Oui
<b>Auto-arrêt en cas de surchauffe</b>	Oui		

## Raccordement électrique

<b>Puissance nominale</b>	7200 W	<b>Fréquence (Hz)</b>	50/60 Hz
<b>Tension (V)</b>	220-240 V	<b>Longueur du câble d'alimentation (cm)</b>	150 cm
<b>Tension (V)</b>	400 V	<b>Borne de raccordement</b>	5 pôles
<b>Type de câble d'alimentation</b>	Universel		

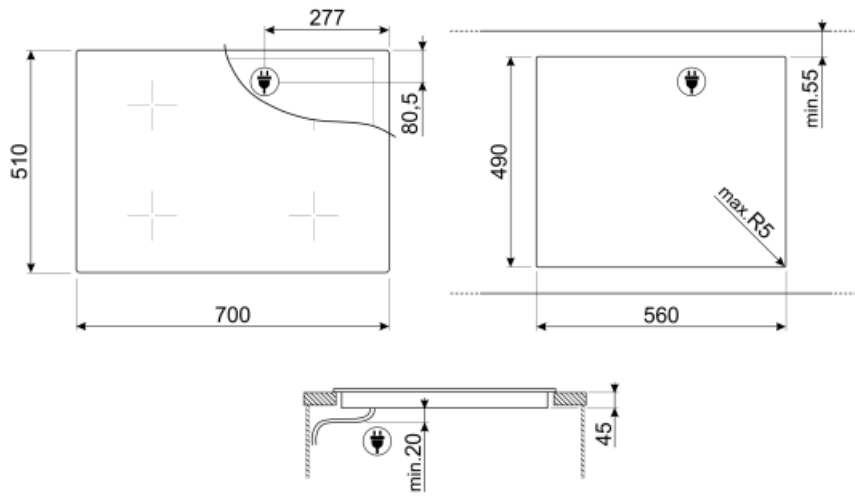

---

## Not included accessories

---

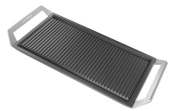

### GRIDDLE

Grille viande universelle pour plans induction, gaz, vitroc ramique et barbecue. Surface antiadh sive.



### GRILLPLATE

Universal griddle for induction, gas, ceramic and electric hobs. Non-stick surface ideal for cooking meat, cheese and vegetables. Dimensions: 410 x 240 mm.



### SCRP

Grattoir de nettoyage anti-rayures - pour tables de cuisson induction et vitroc ramique, ainsi que teppan yaki



### TPK

















Plaque teppan yaki en aluminium entour e en haut et en bas par une couche d'inox,   poser directement sur tables induction ou plan de cuisson des centres de cuisson induction. Dimensions : 325 x 265 x 20 mm (L x H x P sans poign es) 325 x 265 x 55 mm (L x H x P avec poign es)



### TPKPLATE

Universal plate for induction, gas, ceramic and electric hobs. Non-stick surface ideal for cooking fish, eggs and vegetables. Dimensions: 410 X 240 mm.

## Symbols glossary (TT)

- |  |   |
|--|---|
|  <p>La fonction Auto-Vent permet, via un système infrarouge intelligent, de faire fonctionner la hotte directement via la table de cuisson en ajustant automatiquement la vitesse d'aspiration de la hotte en fonction de la température et de la puissance sélectionnées sur la table de cuisson.</p> |  <p>Option Booster : Le booster permet aux plaques à induction et vitrocéramiques de fonctionner en puissance maximale, lorsqu'il est nécessaire de cuisiner des plats demandant une cuisson plus intense.</p>   |
|  <p>Semi-affleurant : une solution d'encastrement pour tables de cuisson et éviers avec un bord jusqu'à 4 mm qui combine la simplicité d'installation avec un design minimaliste.</p>  |  <p>Verrouillage commandes : L'option verrouillage des commandes, présente sur différents types de produits, permet de verrouiller toutes les fonctions et programmes sélectionnés ainsi que les commandes, pour une sécurité totale, notamment en présence d'enfants.</p>   |
|  <p>Slider : Les commandes par Slider, très intuitives et pratiques, permettent de régler le niveau de puissance en appuyant ou en faisant simplement glisser le bout des doigts.</p>  |  <p>Eco-Heat : l'appareil indique quand et combien la zone est encore chaude, après l'extinction.</p>  |
|  <p>Eco-Off : Pour économiser de l'énergie, le niveau de puissance de la zone de cuisson est éteint avant que le compte à rebours sonne.</p>   |  <p>Anti-surchauffe : Le système anti-surchauffe provoque l'arrêt automatique lorsque les températures dépassent les températures de sécurité.</p>   |
|  <p>Induction : La plaque d'induction fonctionne au moyen de bobines circulaires qui émettent un champ magnétique uniquement en contact avec un récipient à fond ferreux, vers lequel la chaleur est transférée. Elle se caractérise par une plus grande efficacité et une sécurité supérieure.</p>  |  <p>Multizone : Avec l'option Multizone, la zone de cuisson peut être utilisée comme grande surface de cuisson ou divisée en deux zones distinctes. Chaque zone s'adapte automatiquement à la taille et à la position du conteneur et ne chauffe que la surface nécessaire, assurant la meilleure distribution de la chaleur et une efficacité maximale.</p> |
|  <p>Sécurité antidébordement : Le dispositif de sécurité anti-débordement spécial coupe la plaque de cuisson en cas de débordement de liquide.</p>   |  <p>Option Pause</p>   |
|  <p>Sélection rapide, avec une seule touche, la cuisson commence au plus haut niveau, puis se réduit automatiquement au fil du temps. Idéale pour les plats qui nécessitent une ébullition rapide puis une cuisson continue sans contrôle constant (par exemple, le bouillon de bœuf).</p>           |  <p>Temps écoulé : Cette fonction vous permet de contrôler le temps écoulé depuis le début d'un processus de cuisson.</p>  |
|  <p>Minuterie : La minuterie permet de programmer l'extinction des zones de cuisson après un temps de fonctionnement réglé, variant de 1 à 99 minutes. Une fois la période préréglée écoulée, la plaque s'éteint et un signal sonore est activé.</p>   |  <p>Puissance Eco : Possibilité de limiter la puissance maximale d'absorption de la table de cuisson.</p>  |
|  <p>Sliders individuels Premium pour chaque zone</p>   |   |