

# CPF120IGMPWH

Taille du centre de cuisson	120x60 cm
Nombre de cavités avec étiquette énergétique	2
Source de chaleur de la cavité	Electrique
Type de plan de cuisson	Mixte
Type de four principal	Chaleur tournante
Type de four secondaire	Chaleur tournante
Système de nettoyage four principal	Pyrolyse
Code EAN	8017709286071
Classe d'efficacité énergétique première cavité	A+
Classe d'efficacité énergétique seconde cavité	A











## Esthétique

	<b>Esthétique</b>	Portofino	<b>Nombre de manettes</b>	11
	<b>Couleur</b>	Blanc	<b>Couleur de la sérigraphie</b>	Noir
	<b>Design</b>	Sans côtés	<b>Poignée</b>	Smeg Portofino
	<b>Porte</b>	avec cadre	<b>Couleur de la poignée</b>	Blanc
	<b>Dosseret</b>	Oui	<b>Type de verre</b>	Noir
	<b>Type de grilles</b>	Fonte	<b>Plinthe</b>	Noir
	<b>Couleur de la table de cuisson</b>	Inox	<b>Compartment de rangement</b>	Tiroir
	<b>Finitions du bandeau de commandes</b>	Tôle émaillée colorée	<b>Tiroir de rangement</b>	Oui
	<b>Manettes de commande</b>	Smeg Portofino	<b>Logo</b>	Inox Appliqué
	<b>Couleur des manettes</b>	Inox	<b>Position du logo</b>	Bandeau sous le four
	<b>Type d'afficheur</b>	Tactile		

## Programmes / Fonctions

Nombre de fonctions de cuisson 9  
Fonctions de cuisson traditionnelle

 Statique	 Chaleur brassée	 Chaleur tournante
 Chaleur tournante turbo	 Eco	 Gril moyen
 Gril fort	 Gril fort ventilé	 Sole ventilée

## Fonction de nettoyage



Pyrolyse

## Programmes / Fonctions four secondaire

Nombre de fonctions de cuisson deuxième cavité 8

Fonctions de cuisson traditionnelles deuxième cavité



Statique



Chaleur brassée



Chaleur tournante



Eco



Gril fort



Gril fort ventilé



Sole ventilée

Fonctions de cuisson avec technologie Vapeur Directe



Chaleur tournante (Résistance

circulaire + Turbine)

Fonction de nettoyage deuxième cavité



Vapor Clean

## Caractéristiques techniques table de cuisson



Nombre total de foyers 6

Central gauche - Gaz - Ultra-rapide double commande - 4.20 kW

Avant central - Gaz - Semi rapide - 1.80 kW

Arrière central - Gaz - Rapide - 3.00 kW

Avant droit - Induction - Multizone - 2.10 kW - Booster 2.30 kW - 21.1x19.1 cm

Arrière droit - Induction - Multizone - 1.60 kW - Booster 1.85 kW - 21.0x19.0 cm

Central - Teppan yaki - 1.40 kW

Type de brûleur gaz	Standard	Adaptation automatique au diamètre des casseroles	Oui
Allumage intégré aux manettes	Oui	Indication minimale diamètre d'utilisation	Oui
Chapeaux de brûleurs gaz	Emailés noir mat	Indicateur zone sélectionnée	Oui
Auto-arrêt en cas de surchauffe	Oui	Affichage chaleur résiduelle	Oui

## Caractéristiques techniques four principal



<b>Nombre de lampes</b>	2	<b>Nombre de vitres de la porte du four</b>	4
<b>Nombre de turbines</b>	1	<b>Nombre de vitres thermo-réfléchissantes de la porte</b>	3
<b>Volume net de la cavité</b>	70 l	<b>Thermostat de sécurité</b>	Oui
<b>Capacité brute (litres)</b>	79 l	<b>Arrêt éléments chauffants à l'ouverture de la porte</b>	Oui
<b>Matériau de la cavité</b>	Email Ever Clean	<b>Système de refroidissement</b>	Tangentiel
<b>Nombre de niveaux de cuisson</b>	5	<b>Verrouillage de la porte pendant la pyrolyse</b>	Oui
<b>Type de niveaux de cuisson</b>	Supports en métal	<b>Dimensions nettes de la cavité (HxLxP)</b>	360X460X425 mm
<b>Type d'éclairage</b>	Halogène	<b>Contrôle de température</b>	Electromécanique
<b>Puissance de l'éclairage</b>	40 W	<b>Puissance résistance sole</b>	1200 W
<b>Options de programmation de la durée de cuisson</b>	Début et fin de cuisson	<b>Puissance résistance voûte</b>	1000 W
<b>Eclairage à l'ouverture de la porte</b>	Oui	<b>Puissance résistance grill</b>	1700 W
<b>Type d'ouverture de la porte</b>	Abattante	<b>Puissance résistance grill fort</b>	2700 W
<b>Porte démontable</b>	Oui	<b>Puissance résistance circulaire</b>	2000 W
<b>Porte intérieure plein verre</b>	Oui	<b>Type de grill</b>	Electrique
<b>Vitre intérieure démontable</b>	Oui	<b>Système de fermeture douce de la porte</b>	Oui

## Options four principal

<b>Programmateur/Minuteur</b>	Oui	<b>Température minimum</b>	50 °C
<b>Signal sonore fin de cuisson</b>	Oui	<b>Température maximum</b>	280 °C

## Caractéristiques techniques four secondaire



<b>Volume net de la cavité secondaire</b>	63 l	<b>Nombre de vitres thermo-réfléchissantes de la porte</b>	2
<b>Capacité brute (litres)</b>	79 l	<b>Thermostat de sécurité</b>	Oui
<b>Matériau de la cavité</b>	Email Ever Clean	<b>Arrêt éléments chauffants à l'ouverture de la porte</b>	Oui
<b>Nombre de niveaux de cuisson</b>	5	<b>Système de refroidissement</b>	Tangentiel
<b>Type de niveaux de cuisson</b>	Supports en métal	<b>Dimensions nettes de la cavité (HxLxP)</b>	360X460X425 mm
<b>Nombre de lampes</b>	2	<b>Contrôle de température</b>	Electromécanique
<b>Type d'éclairage</b>	Halogène		
<b>Puissance de l'éclairage</b>	40 W		

Options de programmation de la durée de cuisson	Début et fin de cuisson	Puissance résistance sole	1200 W
Eclairage à l'ouverture de la porte	Oui	Puissance résistance voûte	1000 W
Type d'ouverture de la porte	Abattante	Puissance résistance gril	1700 W
Porte démontable	Oui	Puissance résistance gril fort	2700 W
Porte intérieure plein verre	Oui	Puissance résistance circulaire	2000 W
Vitre intérieure démontable	Oui	Type de gril	Electrique
Nombre de vitres de la porte du four	3	Gril abattant	Oui
		Porte avec fermeture douce	Oui

## Options four secondaire

Programmeur/Minuteur	Oui	Température minimum	50 °C
Signal sonore fin de cuisson	Oui	Température maximum	260 °C

## Accessoires inclus four principal



Grille avec arrêt arrière et latéral	1	Grille intégrée au lèche-frite	1
Lèche-frite profond 20 mm	1	Kit rails télescopiques à sortie totale	1
Lèche-frite profond 40 mm	1	Sonde de cuisson	1

## Accessoires inclus - Four secondaire



Grille avec arrêt arrière et latéral	1	Grille intégrée au lèche-frite	1
Lèche-frite profond 20 mm	1	Kit rails télescopiques à sortie totale	1
Lèche-frite profond 40 mm	1		

## Raccordement électrique

Puissance nominale électrique	10900 W	Fréquence (Hz)	50/60 Hz
Intensité (A)	32 A	Petit câble pour l'essai	Oui
Tension (V)	220-240 V	Borne de raccordement	5 pôles
Tension (V)	380-415 V		

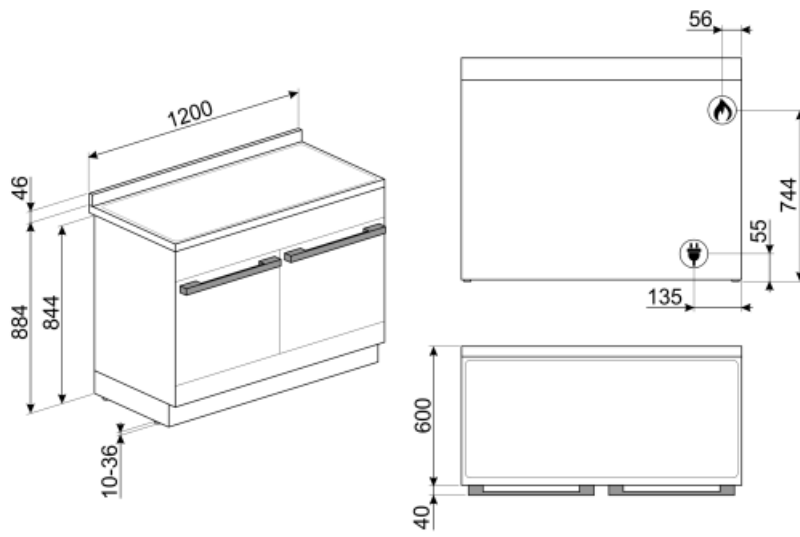

## Not included accessories

### AIRFRY

Grille AIRFRY. Idéale pour recréer la friture traditionnelle au four, mais avec moins de calories et moins de matières grasses. Elle permet de cuire rapidement et simplement des plats tels que des frites, des légumes frits et du poisson, en assurant un brunissement et un croustillant parfaits.



### GTP

Kit rails télescopiques à sortie partielle (1 niveau, sortie 300 mm), adapté pour fours traditionnels. Conçu en acier inox AISI 430 brillant, il garantit la stabilité et facilite l'extraction en douceur des lèchefrites.



### BNP608T

Lèchefrite en teflon, profondeur 8mm, à placer sur une grille



### GRILLPLATE

Universal griddle for induction, gas, ceramic and electric hobs. Non-stick surface ideal for cooking meat, cheese and vegetables. Dimensions: 410 x 240 mm.



### PPR2

Pierre à pizza rectangulaire sans poignées. Dimensions : L 42 x H 1,8 x P 37,5 cm. Compatible également avec fours gaz si posée sur une grille.



### KIT1CPF120X

Crédence, 120x60cm, inox, pour centres de cuisson Portofino



### BGTR4110

Grille viande en fonte pour centres de cuisson gaz Victoria TR4110



### BBQ

Grille viande double face BBQ. Convient pour recréer des plats succulents et croustillants au four avec le goût typique de la cuisson au gril. Le côté strié est particulièrement adapté aux viandes et aux fromages. Le côté lisse pour les poissons, les fruits de mer et les légumes.



### SFLK1

Sécurité enfants



### PRTX

Pierre à pizza ronde avec poignées, diamètre 35 cm. Accessoire non adapté aux fours micro-ondes. Compatible également avec fours gaz si posée sur une grille.



### KITP65CPF120

Extension de profondeur, inox, 650 mm, pour centres de cuisson Portofino 120 cm



### WOKGHU

Support WOK en fonte



### BN620-1

Lèchefrite émaillé, profondeur 20mm



### SCRP

Grattoir de nettoyage anti-rayures - pour tables de cuisson induction et vitrocéramique, ainsi que teppan yaki



### KITH95CPF120

Support pour augmenter la hauteur des centres de cuisson Portofino 120 cm (à 950 mm)



### TPKPLATE

Universal plate for induction, gas, ceramic and electric hobs. Non-stick surface ideal for cooking fish, eggs and vegetables. Dimensions: 410 X 240 mm.





### PALPZ

Spatule à pizza avec manche repliable  
Largeur : 315 mm Longueur : 325 mm



### GTT

Rails télescopiques à sortie totale (1 niveau), adaptés aux fours traditionnels. Réalisés en acier inox, ils garantissent la stabilité et facilitent l'extraction en douceur des lèchefrites.



### BN640

Lèchefrite émaillé, profondeur 40mm

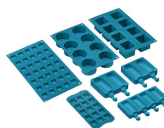

### SMOLD

Jeu de 7 moules en silicone pour les glaces, sucettes, pralines, glaçons ou pour portionner les aliments.  
Utilisables de -60°C à +230°C

## Alternative products

---



CPF120IGMPX



CPF120IGMPR



CPF120IGMPBL



CPF120IGMPT



## Symbols glossary (TT)

A

A : La classe A des produits Smeg garantit de basses consommations d'énergie



Grilles en fonte : Ces grilles résistent aux hautes températures. Solides et robustes, elles ont été conçues pour faciliter le déplacement des casseroles.



Vapeur directe : Vous pouvez cuire les aliments à la vapeur, avec un système simple et intuitif. Il suffit de remplir le réservoir au fond de la cavité avec de l'eau, de le recouvrir d'un couvercle perforé et d'activer la fonction vapeur pour la durée souhaitée. L'ajout de vapeur permet d'améliorer les résultats de la cuisson traditionnelle et de maintenir l'hydratation correcte du plat. La cuisson directe à la vapeur réduit le temps de cuisson et assure une perte minimale de poids et de volume dans les aliments, tandis que la vapeur réduit également l'ajout de gras et permet une cuisson plus saine.



Porte 4 vitres : Dans les modèles haut de gamme, la porte du four dispose de 4 vitres qui permettent de maintenir l'extérieur du four à température ambiante pendant la cuisson, assurant une sécurité maximale. Les deux vitres réfléchissantes internes empêchent les pertes de chaleur pour une plus grande efficacité.



Émail Ever Clean : L'émail Ever Clean utilisé pour traiter la cavité du four réduit l'adhérence de la graisse de cuisson. Il s'agit d'un émail spécial pyrolytique et résistant aux acides qui, en plus d'être agréablement brillant, favorise un meilleur nettoyage des parois du four, grâce à sa porosité moindre.



Turbine + Résistance voûte + sole (chaleur brassée) : Le fonctionnement de la turbine, combiné à la cuisson traditionnelle, assure une cuisson homogène même pour des recettes complexes. Idéal pour les biscuits et les gâteaux, même cuits simultanément sur plusieurs niveaux.

A+

A+ : Les produits Smeg, en classe énergétique A, A+, A++ et A+++, permettent de réduire la consommation d'énergie tout en gardant une efficacité maximale et en garantissant un meilleur respect de l'environnement.



Refroidissement tangentiel : Ce système de refroidissement innovant permet d'avoir une porte à température contrôlée pendant la cuisson. Outre les avantages offerts en termes de sécurité, le système permet de protéger le mobilier dans lequel le four est inséré, en évitant la surchauffe.



Porte à triple vitre : Dans les modèles haut de gamme, la porte du four dispose de trois vitres qui permettent de maintenir l'extérieur du four à température ambiante pendant la cuisson, assurant une sécurité maximale. Les deux vitres réfléchissantes internes empêchent les pertes de chaleur pour une plus grande efficacité.

















ECO-logic : L'option ECO-logic limite la consommation d'énergie totale à la valeur moyenne (3,0 kW) installée dans la maison, de sorte que les autres appareils peuvent être utilisés en même temps et économiser de l'énergie.



Turbine + Résistance sole (cuisson délicate) : Pour compléter la cuisson plus rapidement. Conseillée pour terminer la cuisson d'aliments déjà bien cuits en surface mais pas à l'intérieur et qui demandent donc une chaleur modérée en provenance du haut. Idéal pour tous les types d'aliments



Résistance voûte + sole (cuisson traditionnelle) : La chaleur provenant simultanément du haut et du bas permet de cuire n'importe quel type d'aliment. La cuisson traditionnelle, appelée aussi statique, est indiquée pour cuire un seul plat à la fois. Idéal pour les rôtis de toutes sortes, le pain, les gâteaux fourrés et surtout pour les viandes grasses comme l'oie ou le canard.

-  **Turbine + Résistance circulaire (cuisson chaleur tournante) :** la combinaison de la Turbine et la Résistance circulaire (incorporé dans la partie arrière du four) convient pour la cuisson d'aliments différents sur plusieurs niveaux, à la condition qu'ils demandent la même température et le même type de cuisson. La circulation d'air chaud assure une répartition de la chaleur instantanée et uniforme. Il sera possible, par exemple, de cuire du poisson, des légumes et des biscuits en même temps sans mélange d'odeurs et de goûts.
-  **Gril fort :** Chaleur très intense provenant uniquement du haut grâce aux deux éléments chauffants. La turbine n'est pas active. Donne d'excellents résultats pour griller et gratiner. Utilisé en fin de cuisson, la fonction donne un brunissement uniforme aux plats.
-  **Turbine + Résistance gril fort (gril fort ventilé) :** L'air produit par la turbine adoucit la chaleur engendrée par le gril fort pour des grillades optimales, et cela même pour des viandes de grosse épaisseur. Dans certains fours, le gril se compose d'un double élément plus grand que le gril traditionnel, ce qui permet un rendement exceptionnel (cuisson rapide des grandes viandes grillées).
-  **Chaleur tournante avec vapeur assistée :** La chaleur intense est renforcée par des injections de vapeur qui accélèrent la cuisson sans sécher les aliments. Idéale pour les biscuits, les gâteaux et la cuisson sur plusieurs niveaux.
-  **Porte intérieur plein verre :** L'intérieur de la porte du four a une surface en verre complètement lisse et sans vis, ce qui facilite l'élimination de la saleté et rend le nettoyage plus pratique.
-  **2 lampes halogènes :** La présence de 2 lampes halogènes disposées asymétriquement rend l'espace intérieur encore plus lumineux, éliminant les coins sombres.
-  **Indicateur de chaleur résiduelle :** Après avoir éteint la zone de cuisson, l'indicateur de chaleur résiduelle indique si la zone est encore chaude, l'utilisant ainsi pour garder les aliments au chaud. Lorsque la température est tombée en dessous de 60°C, la lumière s'éteint.
-  **Résistance gril ou sole + turbine (cuisson Eco) :** Cette fonction alterne l'utilisation de différents éléments et est particulièrement indiquée pour les grillades de petites dimensions, tout en apportant la plus basse consommation d'énergie pendant la cuisson.
-  **Résistance gril moyen :** cette fonction permet, par l'action de la chaleur dégagée par le seul élément central, de griller de petites portions de viande et de poisson, de préparer des brochettes, des rôties et des légumes grillés.
-  **Turbine + résistance circulaire + résistance voûte + résistance sole (cuisson turboventilée) :** la combinaison de la cuisson ventilée et de la cuisson traditionnelle permet de cuire avec une rapidité et une efficacité extrêmes différents aliments sur plusieurs étages, sans transmettre d'odeurs ou de saveurs. Idéal pour les aliments de grand volume qui nécessitent une cuisson intense.
-  **Anti-surchauffe :** Le système anti-surchauffe provoque l'arrêt automatique lorsque les températures dépassent les températures de sécurité.
-  **Vitre démontable :** La porte du four dispose d'une vitre intérieure démontable afin de faciliter les opérations de nettoyage et favoriser un entretien plus en profondeur.
-  **Pyrolyse :** en réglant cette fonction, le four atteint des températures allant jusqu'à 500°C, détruisant toute la saleté grasseuse qui se forme sur les parois internes. Fonction réglable par l'utilisateur de 2 à 3 heures selon le niveau de saleté.
-  **5 niveaux de cuisson :** Dans le four auxiliaire Smeg, 5 niveaux de cuisson vous permettent de cuire différents plats en même temps, réduisant ainsi la consommation.



**Fermeture douce :** La porte du four est équipée d'un système Soft Close qui contrôle sa fermeture, avec un mouvement doux et silencieux, sans avoir besoin de l'accompagner.



**Contrôle électronique température:** Le contrôle électronique gère les températures de la meilleure façon possible et favorise l'uniformité de la chaleur, en maintenant la valeur de sélectionnée constante, avec des oscillations minimales de 2-3°C. Cela signifie que même les recettes les plus sensibles à la température, comme les gâteaux, les soufflés et les tartes, peuvent se lever et cuire plus uniformément.



**Brûleur Ultra-rapide :** Le brûleur Ultra-rapide est défini comme le brûleur d'une puissance d'au moins 3,5 kW, qui peut être simple, double ou triple couronne.



Indique le volume utile de la cavité du four.



**Rails télescopiques :** Les rails télescopiques, faciles à monter et à démonter, permettent d'insérer et de retirer complètement les lèche-frites et les grilles du four avec plus de praticité. Ceci assure une sécurité maximale pour surveiller la cuisson et lors de l'extraction des aliments, en évitant l'insertion de la main dans le four chaud.



**Gril abattant :** La présence d'un gril abattant, qui peut être facilement libéré, vous permet de déplacer l'élément chauffant et de nettoyer la partie supérieure du four d'un simple geste.



**Vapor Clean :** Le vapor clean est un procédé qui simplifie le nettoyage des fours. Une petite quantité d'eau est entreposée sur le fond de la cavité, la chaleur et la vapeur d'eau qui se produisent permettent d'assouplir les résidus gras et de les retirer facilement.



Indique le volume utile de la cavité du four.