

# KV26N



Famille	Hotte
Type de hotte	Hotte décorative murale
Design	Design incliné
Type d'aspiration	Evacuation
Contrôle électronique	Oui
Aspiration périmétrale	Oui
Matériau	Verre
Code EAN	8017709290610
Largeur hotte	60 cm





## Esthétique

Esthétique	Universel	Type de verre	Noir
Couleur	Noir	Couleur de la sérigraphie	Blanc
Finition	Verre	Logo	Sérigraphié

## Commandes

Type de commandes	Commandes sensibles rétro-éclairées blanches	Couleur des LED	Blanc
-------------------	--	-----------------	-------

## Programmes / Fonctions

Nombre de vitesses	3
Vitesse intensive	
Fonction de purification de l'air 24h	
Option de programmation de la durée	

## Technologie



Nombre de lampes	2	Filtres anti-graisses	Aluminium
Type d'éclairage	LED	Filtres charbon fournis	Oui
Puissance de l'éclairage	1.1 W		

<b>Intensité de la lumière réglable</b>	Oui	<b>Témoin de remplacement des filtres</b>	Oui
<b>Température de Couleur de la lumière (°K)</b>	4000 °K	<b>Diamètre de sortie du moteur</b>	150 mm
<b>Capacité d'aspiration à l'air libre (P0)</b>	670 m³/h	<b>Distance minimale d'installation au dessus d'une table de cuisson gaz</b>	650 mm
<b>Puissance du moteur</b>	230 W	<b>Distance minimale d'installation au dessus d'une table de cuisson électrique</b>	450 mm
<b>Nombre de filtres</b>	2	<b>Clapet anti-retour</b>	Oui

	<b>Capacité d'aspiration (IEC 61591) [m³/h]</b>	<b>Niveau sonore (IEC 60704-2-13) [dB(A)]</b>
Vitesse 1	242	44
Vitesse 2	326	51
Vitesse 3	420	58
Vitesse intensive	666	67

## Performance / Etiquette Energétique

<b>Consommation d'énergie annuelle (AEC)</b>	49 kWh/a	<b>Emission acoustique de l'air pondérée à la vitesse maximale (SPEmax)</b>	58 dB(A)
<b>Classe d'efficacité énergétique</b>	A	<b>Emission acoustique de l'air pondérée à la vitesse intensive (SPEboost)</b>	67 dB(A)
<b>Efficacité fluidodynamique (FDE)</b>	31,5	<b>Consommation d'énergie en mode "veille"</b>	0,49 W
<b>Classe d'efficacité fluidodynamique</b>	A	<b>Facteur d'augmentation du temps (F)</b>	0,9
<b>Efficacité lumineuse (LE)</b>	118,6 lux/W	<b>Indice d'efficacité énergétique</b>	51,1
<b>Classe d'efficacité lumineuse</b>	A	<b>Débit d'air mesuré au point de rendement maximal</b>	363 m³/h
<b>Efficacité de filtration des graisses</b>	77,0 %	<b>Pression d'air mesurée au point de rendement maximal</b>	453 Pa
<b>Classe d'efficacité de filtration des graisses</b>	C	<b>Puissance électrique à l'entrée mesurée au point de rendement maximal</b>	145 W
<b>Débit d'air à la vitesse minimale</b>	242 m³/h	<b>Puissance nominale du système d'éclairage</b>	2 W
<b>Débit d'air à la vitesse maximale (Qmax)</b>	420 m³/h		
<b>Débit d'air en mode intensif ou "boost"</b>	666 m³/h		
<b>Emission acoustique de l'air pondérée à la vitesse minimale (SPEmin)</b>	44 dB(A)		

Eclairage moyen du système d'éclairage sur la surface de cuisson (Emiddle)	261 lux
Niveau de bruit au réglage le plus élevé	58 dB(A)

## Raccordement électrique

Puissance nominale électrique	232 W	Fréquence	50-60 Hz
Tension	220-240 V	Longueur du câble d'alimentation	1500 mm

## Egalement disponible

Autres couleurs disponibles	Blanc, Verre miroir	Références des autres versions de couleur	KV26S-KV26B
-----------------------------	---------------------	---	-------------

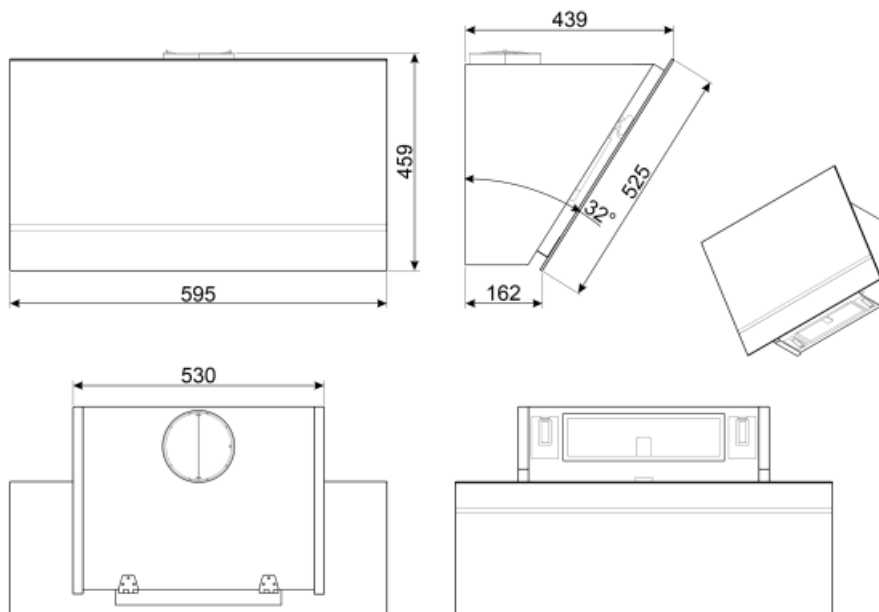

---

## Not included accessories

---



### FLT6

Filtre charbon pour recyclage intérieur rond Kit 2 pièces



### KITALLFC

Filtre à charbon actif universel Structure en acier inox AISI 304 Possibilité de régénération au lave-vaisselle à 50°C (compatible avec détergent et eau) et séchage au four à 180°C pendant 25 minutes.



### KITCMNKVX











Extension de cheminée en inox pour hotte KV



### KITCMNKVMB

Extension de cheminée noir mat pour hotte KV\*

## Symbols glossary (TT)

-  **Fonction 24h** : Cette fonction crée un recyclage de l'air continu dans la pièce pour profiter d'un air purifié toute la journée. Le moteur s'active à la vitesse d'aspiration minimum pendant 10 minutes toutes les heures sur une période de 24 heures.
-  **Arrêt automatique** : L'option Arrêt automatique vous permet de programmer le temps d'arrêt de la hotte qui continuera à purifier l'air jusqu'à son arrêt automatique.
-  **Variateur de lumière**
-  **Signal lumineux** : Un signal lumineux s'allume lorsque les filtres à charbon actif doivent être remplacés.
-  **Aspiration périmétrale** : Ce type d'aspiration est concentré sur la zone périmétrale. En plus d'améliorer l'esthétique de la hotte, en recouvrant les filtres, il permet d'avoir une plus grande surface d'aspiration et d'offrir une aspiration plus silencieuse, limitant les vibrations des filtres.
-  **Filtres anti-graisses** : Ce modèle est équipé de filtres qui permettent d'éliminer les graisses de la vapeur qui s'échappe des casseroles pendant la cuisson.
-  **Filtres à charbon actif inclus** : Les filtres à charbon actif permettent de faire fonctionner la hotte en recyclage, garantissant une parfaite élimination des odeurs.
-  **A** : La classe A des produits Smeg garantit de basses consommation d'énergie
-  **Eclairage** : Les hottes sont équipées de lampes LED. La lumière peut être allumée indépendamment du ventilateur d'aspiration, ce qui permet d'éclairer le plan de travail.
-  **Fonction Turbo** : La fonction Turbo permet de faire fonctionner la hotte à puissance maximale, pour accélérer l'élimination des odeurs les plus persistantes.