

D4152F



Famille	Réfrigérateurs
Installation	Intégrable
Catégorie	Deux portes
Niche d'encastrement	158
Type de refroidissement	Statique
Dégivrage	Automatique
Type de charnières	Par glissières
Position des charnières	Droite
Porte réversible	Oui
Code EAN	8017709295417



Esthétique



Couleur	Blanc	Logo	Sérigraphié
Esthétique	Universelle	Couleur des finitions des balconnets	Blanc
Design	Plat	Couleur des finitions des tiroirs	Blanc
Matériau de la porte	Tôle d'acier	Couleur des finitions des clayettes en verre	Blanc
Matériau des parois latérales	Tôle d'acier	Afficheur	LED
Couleur des parois latérales	Blanc	Position de l'afficheur	Intérieur (frigo)

Caractéristiques réfrigérateur



Nombre de clayettes réglables	4	Dessus bac à légumes	Oui
Nombre de bacs à légumes	1	Type de dessus bac à légumes	Verre
Type de clayettes réglables	Verre	Eclairage interne réfrigérateur	Oui
Type de bac à légumes	Standard	Type d'éclairage interne réfrigérateur	LED

Contre-porte réfrigérateur

Nombre de balconnets avec couvercle transparent	1	Nombre de balconnets porte-bouteilles	1
---	---	---------------------------------------	---

Nombre de balconnets 2
réglables

Autres caractéristiques réfrigérateur

Accessoires réfrigérateur Casier à oeufs

Autres caractéristiques congélateur

Accessoires congélateur 1 bac à glaçons

Autres caractéristiques techniques

Touche congélation rapide	Oui
Type de contrôle de la température	Electronique
Nombre de compresseurs	1
Type de gaz réfrigérant	R600a
Type compresseur	Standard
Quantité de réfrigérant (gr)	50 g
Agent d'expansion pour mousses isolantes	Cyclopentane

Performance / Etiquette énergétique - Reg. 2019





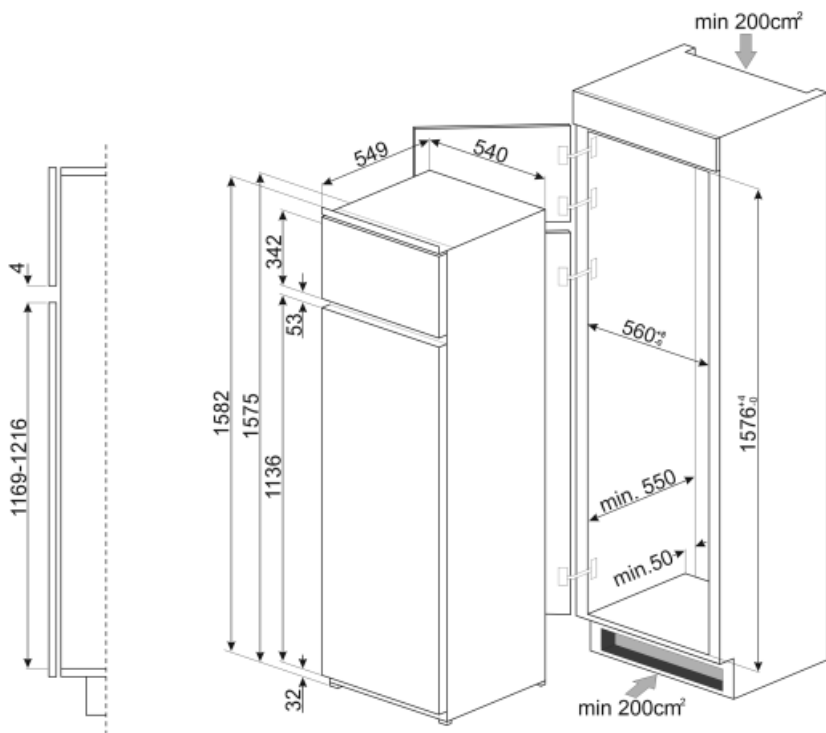

			
Consommation d'énergie annuelle	193 kWh/a	Somme des volumes du (des) compartiment(s) Extra Fresh et du (des) compartiment(s) frais	209 l
Classe énergétique	E	Autonomie en cas de coupure de courant	15.30 h
Classe d'émissions acoustiques dans l'air	B	4 étoiles - Capacité de congélation	6.3 Kg/24h
Volume net total	259 l	Classe climatique	SN, N, ST, T
Somme des volumes du (des) compartiment(s) congélation	50 l	EI	100 %

Raccordement électrique

Type de prise	(F;E) Schuko	Tension (V)	230-240 V
Puissance nominale	200 W	Fréquence (Hz)	50 Hz
Intensité (A)	1.5 A	Longueur du câble d'alimentation (cm)	240 cm



Symbols glossary (TT)

- | | |
|--|---|
|  4 étoiles |  Dégivrage automatique : Le réfrigérateur se dégivre automatiquement. L'eau issue de ce dégivrage ne doit pas être récupérée car le réfrigérateur est équipé d'un système d'évaporation. |
|  Afficheur LED : Pour optimiser les performances et simplifier au maximum l'utilisation de l'appareil, certaines machines à laver et certains réfrigérateurs sont équipés d'un afficheur LED qui permet de visualiser l'état de fonctionnement du produit. |  Classe énergétique E |
|  A+ : Les produits Smeg, en classe énergétique A, A+, A++ et A+++, permettent de réduire la consommation d'énergie tout en gardant une efficacité maximale et en garantissant un meilleur respect de l'environnement. |  Eclairage intérieur LED : L'éclairage intérieur LED assure à la fois des économies d'énergie et un éclairage d'ambiance. |
|  Hauteur de la niche d'encastrement | |