

FMI625CN

Volume net

25 l



Famille

Micro-ondes

Catégorie

Encastrable

Installation

Tout intégrable

Alimentation

Electrique

Mode de cuisson

Micro-ondes combiné

Commandes

Electronique

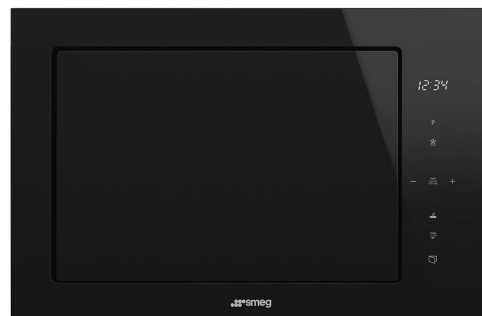

Programmes / Fonctions

Nombre de fonctions

6

Résistance circulaire + turbine + gril



Gril fort



Décongélation selon le temps



Micro-ondes



Micro-ondes + gril



Micro-ondes + résistance circulaire + turbine



Programmes automatiques

10

Fonctions supplémentaires

Cuissons enchaînées

Commandes



Afficheur / Horloge

1 à LED

Ouverture

Touche électronique

Type de commandes

Commandes tactiles

Options





Programmateur/Minuteur Electronique

Verrouillage commandes / Sécurité enfants

Oui

Options de programmation de la durée de cuisson	Fin de cuisson	Option Quick Start/ Démarrage rapide	Oui
Signal sonore fin de cuisson	Oui		

Tech

			
Matériau de la cavité	Inox	Puissance résistance circulaire	2500 W
Nombre de niveaux	2	Type d'ouverture de la porte	Latérale
Type de niveaux	Grille surélevée	Nombre total de vitres de la porte	1
Nombre de lampes	1	Thermostat de sécurité	Oui
Type d'éclairage	LED	Système de refroidissement	Tangentiel
Plateau tournant	Oui	Ecran de protection micro-ondes	Oui
Diamètre plateau tournant	31.5 cm	Arrêt micro-ondes à l'ouverture de la porte	Oui
Eclairage à l'ouverture de la porte	Oui	Dimensions nettes de la cavité (HxLxP)	206x368x328 mm
Type de gril	Quartz	Puissance micro-ondes utile	900 W
Puissance résistance gril	1100 W		

Accessoires inclus







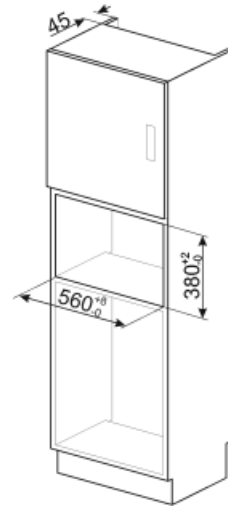
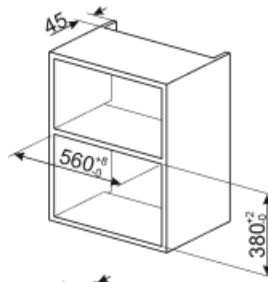
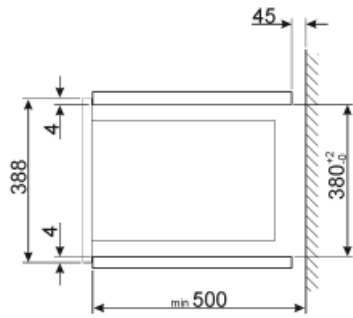
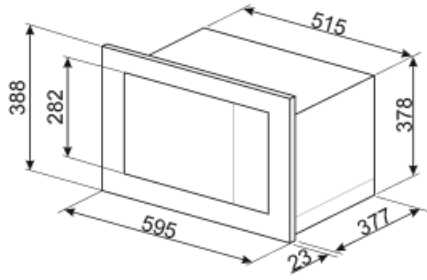



Grille	1	Cadre	Oui
--------	---	-------	-----

Raccordement électrique

Puissance nominale	2500 W	Fréquence (Hz)	50 Hz
Intensité (A)	11 A	Longueur du câble d'alimentation (cm)	150 cm
Tension (V)	230 V		



Symbols glossary (TT)

 <p>Verrouillage commandes : L'option verrouillage des commandes, présente sur différents types de produits, permet de verrouiller toutes les fonctions et programmes sélectionnés ainsi que les commandes, pour une sécurité totale, notamment en présence d'enfants.</p>	 <p>Four combiné micro-ondes : Les fours combinés micro-ondes, en plus de garantir une cuisson traditionnelle, permettent également de combiner les deux systèmes (traditionnels et micro-ondes), multipliant ainsi les possibilités de cuisson et garantissant ainsi une polyvalence maximale en cuisine.</p>
 <p>Le micro-ondes vous permet de cuisiner en très peu de temps et avec une économie d'énergie considérable, ne nécessitant pas de préchauffage.</p>	 <p>Décongélation selon le temps : elle détermine automatiquement les temps de décongélation de l'aliment.</p>
 <p>Turbine + Résistance circulaire + gril : La combinaison entre cuisson traditionnelle et ventilée permet de cuisiner avec efficacité et rapidité des aliments de nature différente sans risque de mélange d'odeur ou de saveur. Idéale pour des aliments volumineux qui nécessitent une cuisson intensive.</p>	 <p>Gril fort : Chaleur très intense provenant uniquement du haut grâce aux deux éléments chauffants. La turbine n'est pas active. Donne d'excellents résultats pour griller et gratiner. Utilisé en fin de cuisson, la fonction donne un brunissement uniforme aux plats.</p>
 <p>Micro-ondes : en pénétrant directement dans les aliments, les micro-ondes vous permettent de cuisiner en très peu de temps et avec une économie d'énergie considérable. Adaptées à la cuisson sans graisse, elles conviennent aussi bien à la décongélation qu'au réchauffement des aliments, tout en conservant intacte l'apparence et le parfum d'origine. La fonction micro-ondes peut également être combinée avec des fonctions traditionnelles, avec tous les avantages qui en découlent. Idéal pour tous les types d'aliments.</p>	 <p>Turbine + Micro-ondes + Résistance circulaire (cuisson avec ventilation forcée + micro-ondes) : Pour une cuisson combinée avec la circulation d'air chaud assurant une répartition de la chaleur instantanée et uniforme, tout en garantissant une cuisson au cœur par les micro-ondes</p>
 <p>Micro-ondes + Résistance gril : Pour une cuisson combinée avec le gril qui dore l'aliment tout en assurant une cuisson au cœur par les micro-ondes.</p>	 <p>2 lampes halogènes : La présence de 2 lampes halogènes disposées asymétriquement rend l'espace intérieur encore plus lumineux, éliminant les coins sombres.</p>
 <p>2 niveaux de cuisson : Dans le four auxiliaire Smeg, 2 niveaux de cuisson vous permettent de cuire différents plats en même temps, réduisant ainsi la consommation.</p>	 <p>Commandes sensibles : Les commandes tactiles faciles à utiliser permettent de programmer l'appareil par simple pression sur un bouton.</p>
 <p>Indique le volume utile de la cavité du four.</p>	