

# STFABBL3



<b>Famille</b>	Lave-vaisselle
<b>Couleur</b>	Noir
<b>Finition</b>	Brillant
<b>Largeur commerciale</b>	60 cm
<b>Hauteur commerciale</b>	82 cm
<b>Type d'installation</b>	Intégrable sous-plan
<b>Panneau de cuisine</b>	Non fourni
<b>Nombre de paniers</b>	3, FlexiDuo
<b>Moteur</b>	Inverter 2.0
<b>Code EAN</b>	8017709305048



## Programmes / Fonctions

**Nombre de programmes** 10+1  
**Températures de lavage**

38 45 50

55 65 70

75

**Trempage**



**Rapide 27 min**



**Verres**



**Programme 1 heure**



**ECO**



**Auto 45°-65°**



**Mixte**



**Silence (-2 dB)**



**Intensif**



**Autonettoyant**



**Hygiène 99,9%**



## Options



<b>Dry Assist + option</b>	Oui	<b>Option 1/2 charge distribuée FlexiZone</b>	Oui
<b>Option départ différé</b>	Jusqu'à 9 heures, avec trempage automatique	<b>Option programmes spéciaux</b>	Oui

## Paniers



<b>Couleur des paniers</b>	Gris	<b>Panier supérieur coulissement facile EasyGlide</b>	Oui
<b>Couleur des supports des paniers</b>	Gris	<b>Dimensions maximales des plats à charger sur le panier supérieur</b>	19,0 cm
<b>Poignée</b>	En plastique avec insert inox sur panier inférieur et supérieur	<b>Panier inférieur</b>	Avec 4 picots rabattables
<b>Panier supérieur</b>	Avec 3 inserts abattables	<b>Insert casse gouttes dans le panier inférieur</b>	Oui
<b>Support pour verres</b>	Oui	<b>Dimensions maximales des plats à charger sur le panier inférieur</b>	30,0 cm
<b>Panier supérieur réglable en hauteur</b>	Sur trois niveaux	<b>Couleur des supports internes</b>	Gris

## Tech



<b>Largeur du produit (mm)</b>	598 mm	<b>Alimentation d'eau</b>	Simple; eau froide/chaude Max 60°C - économie d'énergie avec eau chaude jusqu'à 35%
<b>Profondeur du produit (mm)</b>	584 mm	<b>Dureté maximale de l'eau</b>	100°fH;58°dH
<b>Type d'afficheur</b>	1 chiffre	<b>Système de séchage</b>	Séchage naturel par condensation, avec Dry Assist + système d'ouverture automatique de la porte en fin de cycle
<b>Hauteur du produit (mm)</b>	818 mm	<b>Protection vapeur</b>	En tôle métallique
<b>Commandes</b>	Electronique	<b>Matériau de la cuve</b>	Inox
<b>Afficheur</b>	Programmation départ différé	<b>Filtre</b>	Inox
<b>Pictogrammes des programmes</b>	Symboles	<b>Élément chauffant hors cuve</b>	Oui
<b>Indicateur Marche/Arrêt</b>	Oui	<b>Charnières</b>	Charnières équilibrées à pivot fixe
<b>Voyant de sel</b>	Témoin	<b>Hauteur de la plinthe min. et max.</b>	98 - 168 mm
<b>Voyant de liquide de rinçage</b>	Témoin	<b>Pieds réglables</b>	7 cm, de 820 à 890 mm
<b>Indicateur de fin de cycle</b>	Signal sonore		
<b>Système de lavage</b>	Planétaire		
<b>Douchette d'aspersion</b>	Simple		
<b>Adoucisseur d'eau</b>	Avec réglage électronique		

<b>Capteur optique Aquatest</b>	Oui	<b>Paniers supplémentaires</b>	Oui, avec une plaque en acier inox
<b>Système de sécurité dégâts des eaux</b>	Stop-Aqua total	<b>Panneau arrière</b>	Oui
		<b>Profondeur du lave-vaisselle porte ouverte (mm)</b>	1146
		<b>Pied arrière réglable à l'avant</b>	Oui
		<b>Top</b>	En plastique

## Performance / Etiquette énergétique - Reg. 2019

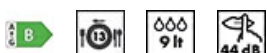

<b>Classe énergétique (Cycle de lavage)</b>	B	<b>Durée du programme</b>	4:25 h:min
<b>Consommation d'énergie [pour 100 cycles, sur la base du programme Eco]</b>	63 KWh	<b>Niveau sonore</b>	44 dB(A) re 1 pW
<b>Capacité certifiée (couverts)</b>	13	<b>Classe d'émissions acoustiques dans l'air</b>	B
<b>Consommation d'eau [par cycle]</b>	9.0 litres	<b>Indice d'efficacité énergétique (EEI) (cycle de lavage)</b>	37.9

## Raccordement électrique

<b>Type de prise</b>	(F;E) Schuko	<b>Fréquence (Hz)</b>	50 Hz
<b>Puissance nominale (W)</b>	1800 W	<b>Type de connexion</b>	Monophasé
<b>Intensité (A)</b>	10 A	<b>Longueur du câble d'alimentation électrique (cm)</b>	140 cm
<b>Tension (V)</b>	220-240 V		

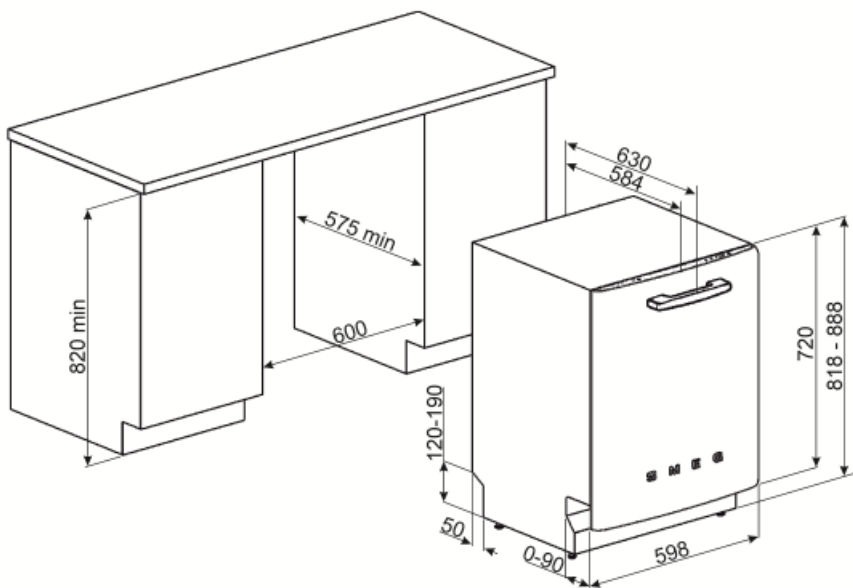

## Not included accessories

### KITPL60FABB



Plinthe de couleur blanche avec hauteur réglable. Peut être installée sur tous les modèles entièrement intégrables et les modèles encastrables avec charnières à pivot fixe. Peut aussi être installée sur les modèles avec charnières à pivot variable ou charnières Flexifit.

### KITPL60FABN



Plinthe de couleur noire avec hauteur réglable. Peut être installée sur tous les modèles entièrement intégrables et les modèles encastrables avec charnières à pivot fixe. Peut aussi être installée sur les modèles avec charnières à pivot variable ou charnières Flexifit.

### KITGH

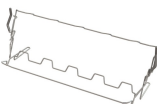

Kit supports pour verres à pieds, à placer dans le panier inférieur. Compatible avec les modèles avec supports abattables dans le panier inférieur.

### KITPL60FABX

Plinthe de couleur inox avec hauteur réglable. Peut être installée sur tous les modèles entièrement intégrables et les modèles encastrables avec charnières à pivot fixe. Peut aussi être installée sur les modèles avec charnières à pivot variable ou charnières Flexifit.

### KITPLV2



kit d'extension pour lave-vaisselle et lave-linge : longueur 2 m.

## Alternative products

---































STFABCR3



STFABRD3

## Symbols glossary (TT)

 <p><b>Aquatest</b> : Le capteur Aquatest est un capteur optique qui mesure le degré de transparence de l'eau à la fin de la phase initiale de trempage. Sur la base des valeurs mesurées, le capteur règle le programme le plus approprié, pour utiliser uniquement la quantité d'eau nécessaire, tout en garantissant la meilleure efficacité de lavage.</p>	 <p><b>Inserts casse-goutte</b> : Les inserts casse-goutte, fournis dans le panier inférieur, améliorent les résultats de séchage, évitant ainsi l'accumulation de gouttes entre la vaisselle et le panier.</p>
 <p><b>82 cm high</b></p>	 <p><b>Départ différé</b> : Avec l'option Départ différé il est possible de retarder jusqu'à 24 heures le démarrage du programme souhaité afin de programmer le fonctionnement du lave-vaisselle dans la période souhaitée (par ex. la nuit). Lorsque la porte est fermée, le lave-vaisselle effectue un trempage à l'issue duquel le "retard de programme" réglé est activé.</p>
 <p><b>Classe énergétique B</b></p>	 <p>L'option Dry Assist +, en plus d'économiser l'énergie, assure un séchage parfait de la vaisselle en ouvrant automatiquement la porte à la fin du lavage</p>
 <p><b>EasyGlide</b> : Le système EasyGlide sur le panier supérieur améliore son coulissement et facilite les opérations d'extraction.</p>	 <p><b>Panier Flexi Duo</b> : Un troisième panier est composé de deux modules : le 1er peut coulisser sous le 2e pour libérer l'espace afin de charger des casseroles ou des verres à pied.</p>
 <p><b>FlexiZone 1/2</b> : Pour des lavages à chargement réduit, la 1/2 charge FlexiZone permet d'entreposer la vaisselle comme d'habitude dans les deux paniers.</p>	 <p>Le niveau sonore silencieux est atteint grâce à une excellente isolation et à des dispositifs spéciaux, conçus spécifiquement pour absorber le bruit généré pendant le fonctionnement du lave-vaisselle. Dans la gamme il y a des modèles avec différents niveaux sonores.</p>
 <p>Le niveau sonore silencieux est atteint grâce à une excellente isolation et à des dispositifs spéciaux, conçus spécifiquement pour absorber le bruit généré pendant le fonctionnement du lave-vaisselle. Dans la gamme il y a des modèles avec différents niveaux sonores.</p>	 <p><b>Système Planétaire</b> : Le nouveau système de lavage Planétaire, breveté Smeg, garantit une couverture complète de la cuve, grâce à la double rotation simultanée du bras qui distribue l'eau de manière capillaire, pour de la vaisselle lavée à la perfection.</p>
 <p><b>Auto 45°- 65°</b> : Le programme Auto 45°-65° est conçu pour la vaisselle normalement sale. Grâce à l'action automatique du capteur Aquatest, il optimise les principaux paramètres de lavage tels que le temps, la température et la charge en eau.</p>	 <p><b>Crystals</b>: The Crystals programme is dedicated to delicate dishes such as glasses and china.</p>
 <p><b>Eco</b> : Le programme Eco est adapté au lavage de la vaisselle normalement sale. L'utilisation du programme Eco vous garantit les meilleures performances en termes de l'efficacité énergétique.</p>	 <p><b>Normal</b> : Le programme Normal est adapté à vaisselle et aux casseroles d'usage quotidien, sans encrassement particulier.</p>

-  **Trempe** : Le programme de trempage est conçu pour prélever les casseroles et les poêles à froid, en attendant un lavage plus poussé.
-  **Programme 1 heure** : pour les charges mixtes normalement sales comme la vaisselle et les casseroles, même avec des résidus séchés. La vaisselle est lavée et séchée en 60 minutes.
-  **Cycle de lavage adapté à la vaisselle** normalement sale, même avec des résidus séchés. Il assure une réduction maximale du niveau sonore.
-  **HYGIÈNE 99,9 %** : Programme de lavage à haute température. Le rinçage à 75° garantit l'élimination de 99,9 % des germes et des bactéries, ce qui le rend idéal pour la désinfection.
-  **Ultraclean** : Le programme Ultraclean, qui se termine par un rinçage antibactérien à 70°C, assure une action bactéricide supplémentaire et un nettoyage en profondeur de la vaisselle.
-  **Système Stop Aqua total** : Le dispositif prévient les dégâts des eaux grâce à un micro-interrupteur placé sous la cuve, qui bloque instantanément l'entrée de l'eau dans la machine. Une sécurité supplémentaire est garantie par une électrovanne intégrée dans le tuyau d'alimentation coupant l'eau au robinet.
-  **Rapide 27 minutes** : En sélectionnant l'option Rapide 27 minutes, vous pouvez laver rapidement la vaisselle légèrement sale immédiatement après utilisation.
-  **Cycle de nettoyage du lave-vaisselle**. Le cycle doit être lancé lorsque la machine est vide, sans vaisselle. Il est recommandé de lancer le programme tous les 2 ou 3 mois, en utilisant des détergents spéciaux pour lave-vaisselle.
-  **Permet d'activer des programmes supplémentaires** lorsqu'ils sont sélectionnés en même temps que n'importe quel cycle de lavage. Après avoir sélectionné le cycle de lavage souhaité, appuyez sur le bouton
-  **Le travail visant à l'amélioration continue** a permis la création de la deuxième génération du moteur Inverter 2.0, caractérisé par une plus grande efficacité et durabilité dans le temps, ce qui permet des performances très élevées et une consommation d'énergie et un niveau sonore réduits.
-  **13 couverts** : La gamme Smeg comprend des lave-vaisselle d'une capacité de 7, 10, 12, 13, 14 et 15 couverts selon le modèle.
-  **Watersave** : C'est un système de gestion de l'eau qui, en garantissant les meilleurs résultats de lavage et la consommation d'énergie la plus faible, vous permet de laver une pleine charge avec seulement 9 litres d'eau.