











STFABWH3



Famille	Lave-vaisselle
Couleur	Blanc
Finition	Brillant
Largeur commerciale	60 cm
Hauteur commerciale	82 cm
Type d'installation	Intégrable sous-plan
Panneau de cuisine	Non fourni
Nombre de paniers	3, FlexiDuo
Moteur	Inverter 2.0
Code EAN	8017709305079



Programmes / Fonctions

Nombre de programmes	10+1	
Températures de lavage		
38	45	50
55	65	70
75		
Trempage		
Rapide 27 min		
Verres		
Programme 1 heure		
ECO		
Auto 45°-65°		
Mixte		
Silence (-2 dB)		
Intensif		
Autonettoyant		
Hygiène 99,9%		

Options



Dry Assist + option	Oui	Option 1/2 charge distribuée FlexiZone	Oui
Option départ différé	Jusqu'à 9 heures, avec trempage automatique	Option programmes spéciaux	Oui

Paniers



Couleur des paniers	Gris	Panier supérieur coulissement facile EasyGlide	Oui
Couleur des supports des paniers	Gris	Dimensions maximales des plats à charger sur le panier supérieur	19,0 cm
Poignée	En plastique avec insert inox sur panier inférieur et supérieur	Panier inférieur	Avec 4 picots rabattables
Panier supérieur	Avec 3 inserts abattables	Insert casse gouttes dans le panier inférieur	Oui
Support pour verres	Oui	Dimensions maximales des plats à charger sur le panier inférieur	30,0 cm
Panier supérieur réglable en hauteur	Sur trois niveaux	Couleur des supports internes	Gris

Tech



Largeur du produit (mm)	598 mm	Alimentation d'eau	Simple; eau froide/chaude Max 60°C - économie d'énergie avec eau chaude jusqu'à 35%
Profondeur du produit (mm)	584 mm	Dureté maximale de l'eau	100°FH;58°dH
Type d'afficheur	1 chiffre	Système de séchage	Séchage naturel par condensation, avec Dry Assist + système d'ouverture automatique de la porte en fin de cycle
Hauteur du produit (mm)	818 mm	Protection vapeur	En tôle métallique
Commandes	Electronique	Matériau de la cuve	Inox
Afficheur	Programmation départ différé	Filtre	Inox
Pictogrammes des programmes	Symboles	Elément chauffant hors cuve	Oui
Indicateur Marche/Arrêt	Oui	Charnières	Charnières équilibrées à pivot fixe
Voyant de sel	Témoin	Hauteur de la plinthe min. et max.	98 - 168 mm
Voyant de liquide de rinçage	Témoin	Pieds réglables	7 cm, de 820 à 890 mm
Indicateur de fin de cycle	Signal sonore		
Système de lavage	Planétaire		
Douchette d'aspersion	Simple		
Adoucisseur d'eau	Avec réglage électronique		

Capteur optique Aquatest	Oui	Paniers supplémentaires	Oui, avec une plaque en acier inox
Système de sécurité dégâts des eaux	Stop-Aqua total	Panneau arrière	Oui
		Profondeur du lave-vaisselle porte ouverte (mm)	1146
		Pied arrière réglable à l'avant	Oui
		Top	En plastique

Performance / Etiquette énergétique - Reg. 2019

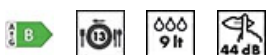

Classe énergétique (Cycle de lavage)	B	Durée du programme	4:25 h:min
Consommation d'énergie [pour 100 cycles, sur la base du programme Eco]	63 KWh	Niveau sonore	44 dB(A) re 1 pW
Capacité certifiée (couverts)	13	Classe d'émissions acoustiques dans l'air	B
Consommation d'eau [par cycle]	9.0 litres	Indice d'efficacité énergétique (EEI) (cycle de lavage)	37.9

Raccordement électrique

Type de prise	(F;E) Schuko	Fréquence (Hz)	50 Hz
Puissance nominale (W)	1800 W	Type de connexion	Monophasé
Intensité (A)	10 A	Longueur du câble d'alimentation électrique (cm)	140 cm
Tension (V)	220-240 V		

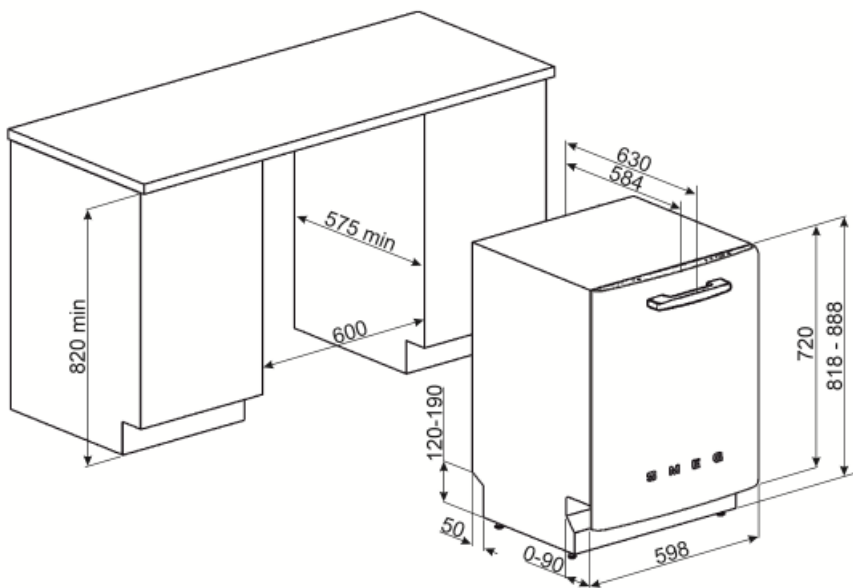

Not included accessories

KITPL60FABB



Plinthe de couleur blanche avec hauteur réglable. Peut être installée sur tous les modèles entièrement intégrables et les modèles encastrables avec charnières à pivot fixe. Peut aussi être installée sur les modèles avec charnières à pivot variable ou charnières Flexifit.

KITPL60FABN



Plinthe de couleur noire avec hauteur réglable. Peut être installée sur tous les modèles entièrement intégrables et les modèles encastrables avec charnières à pivot fixe. Peut aussi être installée sur les modèles avec charnières à pivot variable ou charnières Flexifit.

KITGH

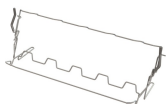

Kit supports pour verres à pieds, à placer dans le panier inférieur. Compatible avec les modèles avec supports abattables dans le panier inférieur.

KITPL60FABX

















Plinthe de couleur inox avec hauteur réglable. Peut être installée sur tous les modèles entièrement intégrables et les modèles encastrables avec charnières à pivot fixe. Peut aussi être installée sur les modèles avec charnières à pivot variable ou charnières Flexifit.













KITPLV2



kit d'extension pour lave-vaisselle et lave-linge : longueur 2 m.

Symbols glossary (TT)

	<p>Aquatest : Le capteur Aquatest est un capteur optique qui mesure le degré de transparence de l'eau à la fin de la phase initiale de trempage. Sur la base des valeurs mesurées, le capteur règle le programme le plus approprié, pour utiliser uniquement la quantité d'eau nécessaire, tout en garantissant la meilleure efficacité de lavage.</p>		<p>Inserts casse-goutte : Les inserts casse-goutte, fournis dans le panier inférieur, améliorent les résultats de séchage, évitant ainsi l'accumulation de gouttes entre la vaisselle et le panier.</p>
	<p>82 cm high</p>		<p>Départ différé : Avec l'option Départ différé il est possible de retarder jusqu'à 24 heures le démarrage du programme souhaité afin de programmer le fonctionnement du lave-vaisselle dans la période souhaitée (par ex. la nuit). Lorsque la porte est fermée, le lave-vaisselle effectue un trempage à l'issue duquel le "retard de programme" réglé est activé.</p>
	<p>Classe énergétique B</p>		<p>L'option Dry Assist +, en plus d'économiser l'énergie, assure un séchage parfait de la vaisselle en ouvrant automatiquement la porte à la fin du lavage</p>
	<p>EasyGlide : Le système EasyGlide sur le panier supérieur améliore son coulissement et facilite les opérations d'extraction.</p>		<p>Panier Flexi Duo : Un troisième panier est composé de deux modules : le 1er peut coulisser sous le 2e pour libérer l'espace afin de charger des casseroles ou des verres à pied.</p>
	<p>FlexiZone 1/2 : Pour des lavages à chargement réduit, la 1/2 charge FlexiZone permet d'entreposer la vaisselle comme d'habitude dans les deux paniers.</p>		<p>Le niveau sonore silencieux est atteint grâce à une excellente isolation et à des dispositifs spéciaux, conçus spécifiquement pour absorber le bruit généré pendant le fonctionnement du lave-vaisselle. Dans la gamme il y a des modèles avec différents niveaux sonores.</p>
	<p>Le niveau sonore silencieux est atteint grâce à une excellente isolation et à des dispositifs spéciaux, conçus spécifiquement pour absorber le bruit généré pendant le fonctionnement du lave-vaisselle. Dans la gamme il y a des modèles avec différents niveaux sonores.</p>		<p>Système Planétaire : Le nouveau système de lavage Planétaire, breveté Smeg, garantit une couverture complète de la cuve, grâce à la double rotation simultanée du bras qui distribue l'eau de manière capillaire, pour de la vaisselle lavée à la perfection.</p>
	<p>Auto 45°- 65° : Le programme Auto 45°-65° est conçu pour la vaisselle normalement sale. Grâce à l'action automatique du capteur Aquatest, il optimise les principaux paramètres de lavage tels que le temps, la température et la charge en eau.</p>		<p>Crystals: The Crystals programme is dedicated to delicate dishes such as glasses and china.</p>
	<p>Eco : Le programme Eco est adapté au lavage de la vaisselle normalement sale. L'utilisation du programme Eco vous garantit les meilleures performances en termes de l'efficacité énergétique.</p>		<p>Normal : Le programme Normal est adapté à vaisselle et aux casseroles d'usage quotidien, sans encrassement particulier.</p>

-  **Trempeage** : Le programme de trempage est conçu pour prélever les casseroles et les poêles à froid, en attendant un lavage plus poussé.
-  **Programme 1 heure** : pour les charges mixtes normalement sales comme la vaisselle et les casseroles, même avec des résidus séchés. La vaisselle est lavée et séchée en 60 minutes.
-  **Cycle de lavage adapté à la vaisselle** normalement sale, même avec des résidus séchés. Il assure une réduction maximale du niveau sonore.
-  **HYGIÈNE 99,9 %** : Programme de lavage à haute température. Le rinçage à 75° garantit l'élimination de 99,9 % des germes et des bactéries, ce qui le rend idéal pour la désinfection.
-  **Ultraclean** : Le programme Ultraclean, qui se termine par un rinçage antibactérien à 70°C, assure une action bactéricide supplémentaire et un nettoyage en profondeur de la vaisselle.
-  **Système Stop Aqua total** : Le dispositif prévient les dégâts des eaux grâce à un micro-interrupteur placé sous la cuve, qui bloque instantanément l'entrée de l'eau dans la machine. Une sécurité supplémentaire est garantie par une électrovanne intégrée dans le tuyau d'alimentation coupant l'eau au robinet.
-  **Rapide 27 minutes** : En sélectionnant l'option Rapide 27 minutes, vous pouvez laver rapidement la vaisselle légèrement sale immédiatement après utilisation.
-  **Cycle de nettoyage du lave-vaisselle**. Le cycle doit être lancé lorsque la machine est vide, sans vaisselle. Il est recommandé de lancer le programme tous les 2 ou 3 mois, en utilisant des détergents spéciaux pour lave-vaisselle.
-  **Permet d'activer des programmes supplémentaires** lorsqu'ils sont sélectionnés en même temps que n'importe quel cycle de lavage. Après avoir sélectionné le cycle de lavage souhaité, appuyez sur le bouton
-  **Le travail visant à l'amélioration continue** a permis la création de la deuxième génération du moteur Inverter 2.0, caractérisé par une plus grande efficacité et durabilité dans le temps, ce qui permet des performances très élevées et une consommation d'énergie et un niveau sonore réduits.
-  **13 couverts** : La gamme Smeg comprend des lave-vaisselle d'une capacité de 7, 10, 12, 13, 14 et 15 couverts selon le modèle.
-  **Watersave** : C'est un système de gestion de l'eau qui, en garantissant les meilleurs résultats de lavage et la consommation d'énergie la plus faible, vous permet de laver une pleine charge avec seulement 9 litres d'eau.