











LVFABCR3



Famille	Lave-vaisselle
Couleur	Crème
Finition	Brillant
Largeur commerciale	60 cm
Hauteur commerciale	85 cm
Type d'installation	Pose-libre
Nombre de paniers	3, FlexiDuo
Moteur	Inverter 2.0
Code EAN	8017709305109



Programmes / Fonctions

Nombre de programmes	10+1		
Températures de lavage			
38	45		50
55	65		70
75			
Trempage			
Rapide 27 min			
Verres			
Programme 1 heure			
ECO			
Auto 45°-65°			
Mixte			
Silence (-2 dB)			
Intensif			
Autonettoyant			
Hygiène 99,9%			

Options



**Dry Assist + option
Option départ différé**

Oui
Jusqu'à 9 heures, avec
trempage automatique

**Option 1/2 charge
distribuée FlexiZone
Option programmes
spéciaux**

Oui
Oui

Paniers



**Couleur des paniers
Couleur des supports
des paniers**

Gris
Gris

Poignée

En plastique avec insert
inox sur panier inférieur et
supérieur

**Panier supérieur
Support pour verres**

Avec 3 inserts abattables
Oui

**Panier supérieur
réglable en hauteur**

Sur trois niveaux

**Panier supérieur
coulissement facile
EasyGlide**

Oui

**Dimensions maximales
des plats à charger sur
le panier supérieur**

19,0 cm

**Panier inférieur
Insert casse gouttes
dans le panier inférieur**

Avec 4 picots rabattables
Oui

**Dimensions maximales
des plats à charger sur
le panier inférieur**

30,0 cm

**Couleur des supports
internes**

Flexiduo Gris, Planétaire
gris, Supports à tasses
deuxième panier, Poignées,
Inserts casse-goutte et
Panier à couverts de la
même couleur du lave-
vaisselle

Tech



Largeur du produit (mm) 598 mm

**Profondeur du produit
(mm)** 627 mm

Type d'afficheur 1 chiffre

Hauteur du produit (mm) 885 mm

Commandes Electronique

Afficheur Programmation départ
différé

**Pictogrammes des
programmes** Symboles

Indicateur Marche/Arrêt Oui

Voyant de sel Témoin

**Voyant de liquide de
rinçage** Témoin

**Capteur optique
Aquatest** Oui

**Système de sécurité
dégâts des eaux** Stop-Aqua total

Alimentation d'eau Simple; eau froide/chaude
Max 60°C - économie
d'énergie avec eau chaude
jusqu'à 35%

**Dureté maximale de
l'eau** 100°fH;58°dH

Système de séchage Séchage naturel par
condensation, avec Dry
Assist + système
d'ouverture automatique de
la porte en fin de cycle

Matériau de la cuve Inox

Indicateur de fin de cycle	Signal sonore	Filtre	Inox
Système de lavage	Planétaire	Élément chauffant hors cuve	Oui
Douchette d'aspersion	Simple	Charnières	Charnières équilibrées à pivot fixe
Adoucisseur d'eau	Avec réglage électronique	Pieds réglables	Pour simple mise à niveau
		Panneau arrière	Oui
		Profondeur du lave-vaisselle porte ouverte (mm)	1171
		Top	En plastique

Performance / Etiquette énergétique - Reg. 2019

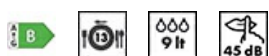

Classe énergétique (Cycle de lavage)	B	Durée du programme	4:25 h:min
Consommation d'énergie [pour 100 cycles, sur la base du programme Eco]	63 kWh	Niveau sonore	45 dB(A) re 1 pW
Capacité certifiée (couverts)	13	Classe d'émissions acoustiques dans l'air	C
Consommation d'eau [par cycle]	9.0 litres	Indice d'efficacité énergétique (EEI) (cycle de lavage)	37.9

Raccordement électrique

Type de prise	(F;E) Schuko	Fréquence (Hz)	50 Hz
Puissance nominale (W)	1800 W	Type de connexion	Monophasé
Intensité (A)	10 A	Longueur du câble d'alimentation électrique (cm)	140 cm
Tension (V)	220-240 V		

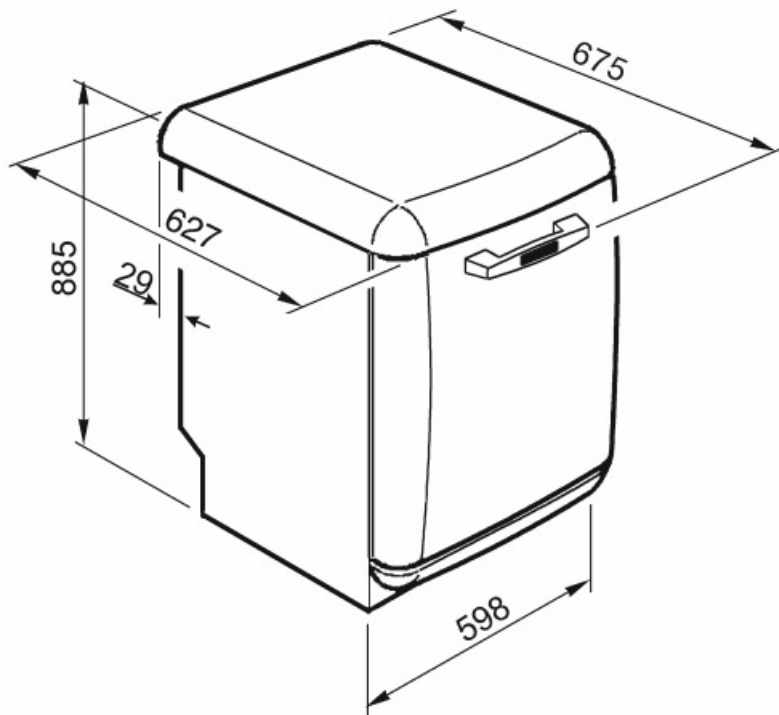

Not included accessories

KITINC

Une barre d'acier fixée sur le dessus bloquera le lave-vaisselle en haut.

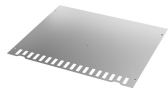

KITGH

Kit supports pour verres à pieds, à placer dans le panier inférieur. Compatible avec les modèles avec supports abattables dans le panier inférieur.

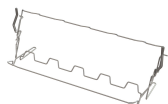

KITPLV2

kit d'extension pour lave-vaisselle et lave-linge : longueur 2 m.





















Alternative products



LVFABBL3

Symbols glossary (TT)

- | | |
|---|---|
|  <p>Aquatest : Le capteur Aquatest est un capteur optique qui mesure le degré de transparence de l'eau à la fin de la phase initiale de trempage. Sur la base des valeurs mesurées, le capteur règle le programme le plus approprié, pour utiliser uniquement la quantité d'eau nécessaire, tout en garantissant la meilleure efficacité de lavage.</p> |  <p>Inserts casse-goutte : Les inserts casse-goutte, fournis dans le panier inférieur, améliorent les résultats de séchage, évitant ainsi l'accumulation de gouttes entre la vaisselle et le panier.</p> |
|  <p>Départ différé : Avec l'option Départ différé il est possible de retarder jusqu'à 24 heures le démarrage du programme souhaité afin de programmer le fonctionnement du lave-vaisselle dans la période souhaitée (par ex. la nuit). Lorsque la porte est fermée, le lave-vaisselle effectue un trempage à l'issue duquel le "retard de programme" réglé est activé.</p> |  <p>Classe énergétique B</p> |
|  <p>L'option Dry Assist +, en plus d'économiser l'énergie, assure un séchage parfait de la vaisselle en ouvrant automatiquement la porte à la fin du lavage</p> |  <p>EasyGlide : Le système EasyGlide sur le panier supérieur améliore son coulissement et facilite les opérations d'extraction.</p> |
|  <p>Panier Flexi Duo : Un troisième panier est composé de deux modules : le 1er peut coulisser sous le 2e pour libérer l'espace afin de charger des casseroles ou des verres à pied.</p> |  <p>FlexiZone 1/2 : Pour des lavages à chargement réduit, la 1/2 charge FlexiZone permet d'entreposer la vaisselle comme d'habitude dans les deux paniers.</p> |
|  <p>Le niveau sonore silencieux est atteint grâce à une excellente isolation et à des dispositifs spéciaux, conçus spécifiquement pour absorber le bruit généré pendant le fonctionnement du lave-vaisselle. Dans la gamme il y a des modèles avec différents niveaux sonores.</p> |  <p>Système Planétaire : Le nouveau système de lavage Planétaire, breveté Smeg, garantit une couverture complète de la cuve, grâce à la double rotation simultanée du bras qui distribue l'eau de manière capillaire, pour de la vaisselle lavée à la perfection.</p> |
|  <p>Auto 45°- 65° : Le programme Auto 45°-65° est conçu pour la vaisselle normalement sale. Grâce à l'action automatique du capteur Aquatest, il optimise les principaux paramètres de lavage tels que le temps, la température et la charge en eau.</p> |  <p>Crystals: The Crystals programme is dedicated to delicate dishes such as glasses and china.</p> |
|  <p>Eco : Le programme Eco est adapté au lavage de la vaisselle normalement sale. L'utilisation du programme Eco vous garantit les meilleures performances en termes de l'efficacité énergétique.</p> |  <p>Normal : Le programme Normal est adapté à vaisselle et aux casseroles d'usage quotidien, sans encrassement particulier.</p> |
|  <p>Trempage : Le programme de trempage est conçu pour prélever les casseroles et les poêles à froid, en attendant un lavage plus poussé.</p> |  <p>Rapide 27 minutes : En sélectionnant l'option Rapide 27 minutes, vous pouvez laver rapidement la vaisselle légèrement sale immédiatement après utilisation.</p> |
|  <p>Ultraclean : Le programme Ultraclean, qui se termine par un rinçage antibactérien à 70°C, assure une action bactéricide supplémentaire et un nettoyage en profondeur de la vaisselle.</p> |  <p>13 couverts : La gamme Smeg comprend des lave-vaisselle d'une capacité de 7, 10, 12, 13, 14 et 15 couverts selon le modèle.</p> |



Programme 1 heure : pour les charges mixtes normalement sales comme la vaisselle et les casseroles, même avec des résidus séchés. La vaisselle est lavée et séchée en 60 minutes.



Cycle de lavage adapté à la vaisselle normalement sale, même avec des résidus séchés. Il assure une réduction maximale du niveau sonore.



HYGIÈNE 99,9 % : Programme de lavage à haute température. Le rinçage à 75° garantit l'élimination de 99,9 % des germes et des bactéries, ce qui le rend idéal pour la désinfection.



Système Stop Aqua total : Le dispositif prévient les dégâts des eaux grâce à un micro-interrupteur placé sous la cuve, qui bloque instantanément l'entrée de l'eau dans la machine. Une sécurité supplémentaire est garantie par une électrovanne intégrée dans le tuyau d'alimentation coupant l'eau au robinet.



Cycle de nettoyage du lave-vaisselle. Le cycle doit être lancé lorsque la machine est vide, sans vaisselle. Il est recommandé de lancer le programme tous les 2 ou 3 mois, en utilisant des détergents spéciaux pour lave-vaisselle.



Permet d'activer des programmes supplémentaires lorsqu'ils sont sélectionnés en même temps que n'importe quel cycle de lavage. Après avoir sélectionné le cycle de lavage souhaité, appuyez sur le bouton



Le travail visant à l'amélioration continue a permis la création de la deuxième génération du moteur Inverter 2.0, caractérisé par une plus grande efficacité et durabilité dans le temps, ce qui permet des performances très élevées et une consommation d'énergie et un niveau sonore réduits.



Watersave : C'est un système de gestion de l'eau qui, en garantissant les meilleurs résultats de lavage et la consommation d'énergie la plus faible, vous permet de laver une pleine charge avec seulement 9 litres d'eau.