

# KBT9L4VN

Famille	Hotte
Type de hotte	Hotte décorative murale
Design	Box
Type d'aspiration	Evacuation
Contrôle électronique	Oui
Matériau	Inox
Type d'inox	Brossé
Code EAN	8017709305734
Largeur hotte	90 cm







## Esthétique

Esthétique	Universel	Type de verre	Noir
Couleur	Inox et verre	Couleur de la sérigraphie	Noir
Finition	Satiné	Logo	Sérigraphié

## Commandes

			
Type de commandes	Commandes sensibles rétro-éclairées blanches	Afficheur	Oui
Couleur des LED	Blanc		

## Programmes / Fonctions

Nombre de vitesses	3
Vitesse intensive	
Fonction de purification de l'air 24h	
Option de programmation de la durée	
Auto-Vent 2.0	

## Technologie



<b>Nombre de lampes</b>	1	<b>Nombre de filtres</b>	3
<b>Type d'éclairage</b>	LED	<b>Filtres anti-graisses</b>	Aluminium
<b>Puissance de l'éclairage</b>	7.3 W	<b>Témoin de remplacement des filtres</b>	Oui
<b>Intensité de la lumière réglable</b>	Oui	<b>Diamètre de sortie du moteur</b>	150 mm
<b>Plage de température de la couleur de la lumière (°K)</b>	3000° - 5700° °K	<b>Distance minimale d'installation au dessus d'une table de cuisson gaz</b>	650 mm
<b>Capacité d'aspiration à l'air libre (P0)</b>	730 m³/h	<b>Distance minimale d'installation au dessus d'une table de cuisson électrique</b>	500 mm
<b>Puissance du moteur</b>	230 W	<b>Clapet anti-retour</b>	Oui

	<b>Capacité d'aspiration (IEC 61591) [m³/h]</b>	<b>Niveau sonore (IEC 60704-2-13) [dB(A)]</b>
Vitesse 1	252	48
Vitesse 2	341	55
Vitesse 3	453	62
Vitesse intensive	705	72

## Accessoires inclus

Tube de réduction sortie Oui

## Performance / Etiquette Energétique

A

<b>Consommation d'énergie annuelle (AEC)</b>	58 kWh/a	<b>Emission acoustique de l'air pondérée à la vitesse maximale (SPEmax)</b>	62 dB(A)
<b>Classe d'efficacité énergétique</b>	A	<b>Emission acoustique de l'air pondérée à la vitesse intensive (SPEboost)</b>	71 dB(A)
<b>Efficacité fluidodynamique (FDE)</b>	30,5	<b>Consommation d'énergie en mode "veille"</b>	0,42 W
<b>Classe d'efficacité fluidodynamique</b>	A	<b>Facteur d'augmentation du temps (F)</b>	0,9
<b>Efficacité lumineuse (LE)</b>	28,2 lux/W	<b>Indice d'efficacité énergétique</b>	54,0
<b>Classe d'efficacité lumineuse</b>	A	<b>Débit d'air mesuré au point de rendement maximal</b>	385 m³/h
<b>Efficacité de filtration des graisses</b>	73,7 %		
<b>Classe d'efficacité de filtration des graisses</b>	D		
<b>Débit d'air à la vitesse minimale</b>	252 m³/h		
<b>Débit d'air à la vitesse maximale (Qmax)</b>	453 m³/h		

Débit d'air en mode intensif ou "boost"	705 m <sup>3</sup> /h	Pression d'air mesurée au point de rendement maximal	461 Pa
Emission acoustique de l'air pondérée à la vitesse minimale (SPEmin)	46 dB(A)	Puissance électrique à l'entrée mesurée au point de rendement maximal	161 W
		Puissance nominale du système d'éclairage	7 W
		Eclairage moyen du système d'éclairage sur la surface de cuisson (Emiddle)	209 lux
		Niveau de bruit au réglage le plus élevé	62 dB(A)

## Raccordement électrique

Puissance nominale électrique	238 W	Fréquence	50-60 Hz
Tension	220-240 V	Longueur du câble d'alimentation	1500 mm

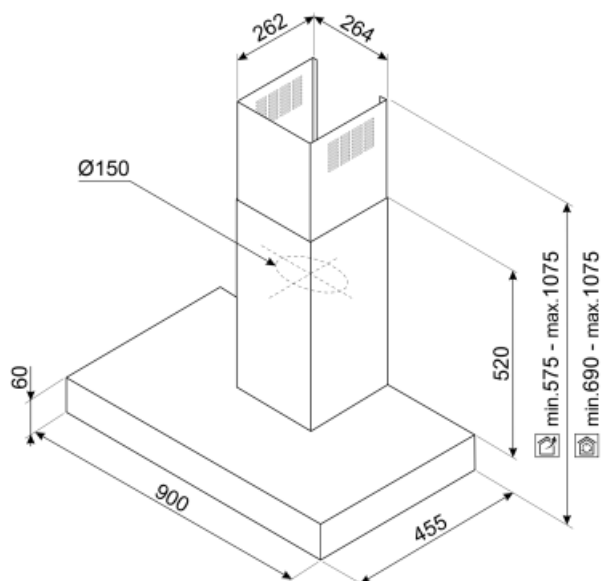

---

## Not included accessories

---

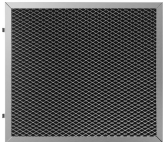

### KITFCKBT

Filtre charbon pour recyclage intérieur  
Kit 1 pièce Pour hottes KBT/KBCT

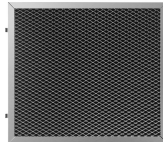

### KITFCKBTR











Filtre charbon pour recyclage intérieur  
régénérable Kit 1 pièce Pour hottes  
KBT/KBCT Il peut être lavé au lave-  
vaisselle jusqu'à 12 fois et séché au  
four à 90°C au maximum pendant 60  
minutes Dimensions (HxLxP)  
237,5x245x10mm



### KITCEKBT

Extension de la cheminée, dimensions  
61,5 x 260 x 830 mm Compatible avec  
les hottes pyramidales KBT\* et KBCT\*,  
hauteur max. 1380 mm Inox

## Symbols glossary (TT)

-  **Fonction 24h** : Cette fonction crée un recyclage de l'air continu dans la pièce pour profiter d'un air purifié toute la journée. Le moteur s'active à la vitesse d'aspiration minimum pendant 10 minutes toutes les heures sur une période de 24 heures.
-  La fonction Auto-Vent permet, via un système Bluetooth intelligent, de faire fonctionner la hotte directement via la table de cuisson en ajustant automatiquement la vitesse d'aspiration de la hotte en fonction de la température et de la puissance sélectionnées sur la table de cuisson.
-  Variateur de lumière
-  **A** : La classe A des produits Smeg garantit de basses consommation d'énergie
-  **Eclairage** : Les hottes sont équipées de lampes LED. La lumière peut être allumée indépendamment du ventilateur d'aspiration, ce qui permet d'éclairer le plan de travail.
-  **Fonction Turbo** : La fonction Turbo permet de faire fonctionner la hotte à puissance maximale, pour accélérer l'élimination des odeurs les plus persistantes.
-  **Filtres anti-graisses** : Ce modèle est équipé de filtres qui permettent d'éliminer les graisses de la vapeur qui s'échappe des casseroles pendant la cuisson.
-  **Arrêt automatique** : L'option Arrêt automatique vous permet de programmer le temps d'arrêt de la hotte qui continuera à purifier l'air jusqu'à son arrêt automatique.
-  **Afficheur LED** : Pour optimiser les performances et simplifier au maximum l'utilisation de l'appareil, certaines machines à laver et certains réfrigérateurs sont équipés d'un afficheur LED qui permet de visualiser l'état de fonctionnement du produit.
-  **Signal lumineux** : Un signal lumineux s'allume lorsque les filtres à charbon actif doivent être remplacés.
-  **LED Blanc réglable du chaud au froid**