

KBTI9L4VN

Famille	Hotte
Type de hotte	Hotte décorative îlot central
Design	Box
Type d'aspiration	Evacuation
Contrôle électronique	Oui
Matériau	Inox + Verre
Type d'inox	Brossé
Code EAN	8017709305741
Largeur hotte	90 cm







Esthétique

Esthétique	Universel	Finition	Satiné
Couleur	Inox	Logo	Sérigraphié

Commandes

			
Type de commandes	Commandes tactiles	Couleur des LED	Blanc

Programmes / Fonctions

Nombre de vitesses	3
Vitesse intensive	
Fonction de purification de l'air 24h	
Option de programmation de la durée	
Auto-Vent 2.0	

Technologie

    			
Nombre de lampes	2	Nombre de filtres	3
Type d'éclairage	LED	Filtres anti-graisses	Aluminium
Puissance de l'éclairage	7.3 W		

Intensité de la lumière réglable	Oui	Témoin de remplacement des filtres	Oui
Plage de température de la couleur de la lumière (°K)	3000° - 5700° °K	Diamètre de sortie du moteur	150 mm
Capacité d'aspiration à l'air libre (P0)	820 m³/h	Distance minimale d'installation au dessus d'une table de cuisson gaz	650 mm
Puissance du moteur	275 W	Distance minimale d'installation au dessus d'une table de cuisson électrique	650 mm
		Clapet anti-retour	Oui

	Capacité d'aspiration (IEC 61591) [m³/h]	Niveau sonore (IEC 60704-2-13) [dB(A)]
Vitesse 1	280	48
Vitesse 2	415	59
Vitesse 3	626	69
Vitesse intensive	778	74

Accessoires inclus

Tube de réduction sortie Oui

Performance / Etiquette Energétique

Consommation d'énergie annuelle (AEC)	49 kWh/a	Emission acoustique de l'air pondérée à la vitesse minimale (SPEmin)	47 dB(A)
Classe d'efficacité énergétique	A	Emission acoustique de l'air pondérée à la vitesse maximale (SPEmax)	69 dB(A)
Efficacité fluidodynamique (FDE)	35,4	Emission acoustique de l'air pondérée à la vitesse intensive (SPEboost)	73 dB(A)
Classe d'efficacité fluidodynamique	A	Consommation d'énergie en mode "veille"	0,38 W
Efficacité lumineuse (LE)	23,5 lux/W	Indice d'efficacité énergétique	46,4
Classe d'efficacité lumineuse	B	Débit d'air mesuré au point de rendement maximal	397 m³/h
Efficacité de filtration des graisses	77,4 %		
Classe d'efficacité de filtration des graisses	C		
Débit d'air à la vitesse minimale	280 m³/h		
Débit d'air à la vitesse maximale (Qmax)	626 m³/h		
Débit d'air en mode intensif ou "boost"	778 m³/h		

Pression d'air mesurée au point de rendement maximal	474 Pa
Puissance électrique à l'entrée mesurée au point de rendement maximal	175 W
Puissance nominale du système d'éclairage	15 W
Eclairage moyen du système d'éclairage sur la surface de cuisson (Emiddle)	348 lux
Niveau de bruit au réglage le plus élevé	69 dB(A)

Raccordement électrique

Tension	220-240 V	Longueur du câble d'alimentation	1500 mm
Fréquence	50-60 Hz		

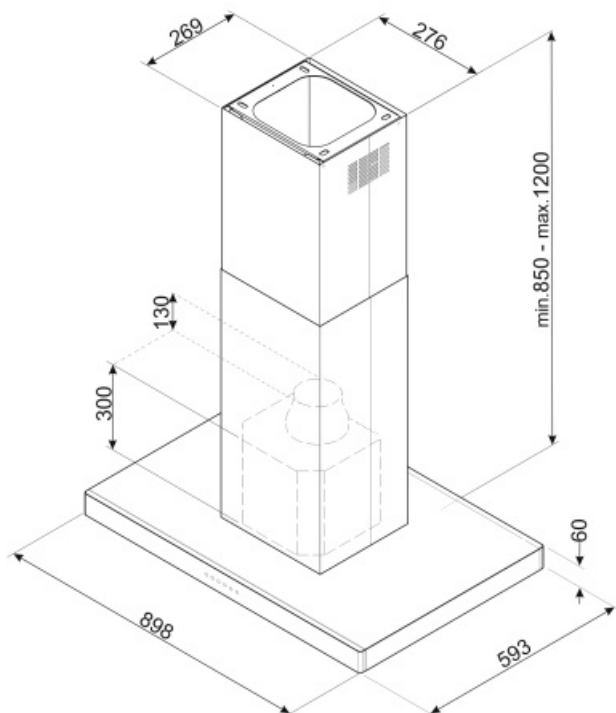

Not included accessories



KITFCKBT

Filtre charbon pour recyclage intérieur
Kit 1 pièce Pour hottes KBT/KBCT

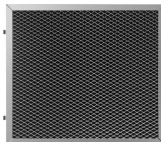

KITFCKBTR











Filtre charbon pour recyclage intérieur
régénérable Kit 1 pièce Pour hottes
KBT/KBCT Il peut être lavé au lave-
vaisselle jusqu'à 12 fois et séché au
four à 90°C au maximum pendant 60
minutes Dimensions (HxLxP)
237,5x245x10mm



KITALLFC

Filtre à charbon actif universel Structure
en acier inox AISI 304 Possibilité de
régénération au lave-vaisselle à 50°C
(compatible avec détergent et eau) et
séchage au four à 180°C pendant 25
minutes.

Symbols glossary (TT)

-  **Fonction 24h** : Cette fonction crée un recyclage de l'air continu dans la pièce pour profiter d'un air purifié toute la journée. Le moteur s'active à la vitesse d'aspiration minimum pendant 10 minutes toutes les heures sur une période de 24 heures.
-  La fonction Auto-Vent permet, via un système Bluetooth intelligent, de faire fonctionner la hotte directement via la table de cuisson en ajustant automatiquement la vitesse d'aspiration de la hotte en fonction de la température et de la puissance sélectionnées sur la table de cuisson.
-  Variateur de lumière
-  **Signal lumineux** : Un signal lumineux s'allume lorsque les filtres à charbon actif doivent être remplacés.
-  **Commandes sensibles** : Les commandes tactiles faciles à utiliser permettent de programmer l'appareil par simple pression sur un bouton.
-  **Fonction Turbo** : La fonction Turbo permet de faire fonctionner la hotte à puissance maximale, pour accélérer l'élimination des odeurs les plus persistantes.
-  **Filtres anti-graisses** : Ce modèle est équipé de filtres qui permettent d'éliminer les graisses de la vapeur qui s'échappe des casseroles pendant la cuisson.
-  **Arrêt automatique** : L'option Arrêt automatique vous permet de programmer le temps d'arrêt de la hotte qui continuera à purifier l'air jusqu'à son arrêt automatique.
-  **A** : La classe A des produits Smeg garantit de basses consommations d'énergie
-  **Eclairage** : Les hottes sont équipées de lampes LED. La lumière peut être allumée indépendamment du ventilateur d'aspiration, ce qui permet d'éclairer le plan de travail.
-  **LED Blanc réglable du chaud au froid**