





STL271DSH



Famille	Lave-vaisselle
Couleur	Noir
Finition	Noir
Largeur commerciale	60 cm
Hauteur commerciale	86 cm
Type d'installation	Tout intégrable
Panneau de cuisine	Non fourni
Nombre de paniers	2
Moteur	Mono-phasé
Code EAN	8017709307400



Programmes / Fonctions

Nombre de programmes	5		
Températures de lavage			
45	50		65
75			
Verres			
Programme 1 heure			
ECO			
Mixte			
Hygiène 99,9%			

Options



Option départ différé 3-6-9 heures, avec trempage automatique

Option Extra Dry

Oui

Paniers



Couleur des paniers Gris

Panier inférieur

Avec supports fixes

Couleur des supports des paniers	Gris	Insert casse gouttes dans le panier inférieur	Oui
Panier supérieur	Avec inserts centraux fixes	Dimensions maximales des plats à charger sur le panier inférieur	35,0 cm
Support pour verres	Oui	Couleur des supports internes	Bleu
Panier supérieur réglable en hauteur	Sur trois niveaux	Panier à couverts	Oui
Dimensions maximales des plats à charger sur le panier supérieur	25,0 cm		

Tech



Largeur du produit (mm)	598 mm	Système de séchage	Séchage naturel par condensation, avec Dry Assist + système d'ouverture automatique de la porte en fin de cycle
Profondeur du produit (mm)	550 mm	Protection vapeur	En plastique
Hauteur du produit (mm)	858 mm	Matériau de la cuve	Inox
Commandes	Electronique	Filtre	Inox
Pictogrammes des programmes	Symboles	Elément chauffant hors cuve	Oui
Voyant de sel	Témoin	Charnières	Equilibrées, adaptées à toute hauteur de plinthe, FLEXIFIT
Voyant de liquide de rinçage	Témoin	Poids minimum et maximum du panneau frontal	2 - 10 kg
Indicateur de fin de cycle	Signal sonore	Hauteur de la plinthe min. et max.	50 - 215 mm
Système de lavage	Standard	Pieds réglables	7 cm, de 860 à 930 mm
Douche d'aspersion	Simple	Panneau arrière	Oui
Adoucisseur d'eau	Avec réglage électronique	Profondeur du lave-vaisselle porte ouverte (mm)	1186
Système de sécurité dégâts des eaux	Antifuite	Pied arrière réglable à l'avant	Oui
Alimentation d'eau	Simple; eau froide/chaude Max 60°C - économie d'énergie avec eau chaude jusqu'à 35%	Top	En plastique
Dureté maximale de l'eau	100°fH;58°dH		

Performance / Etiquette énergétique - Reg. 2019

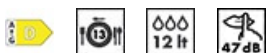

Classe énergétique (Cycle de lavage)	D	Durée du programme	3:35 h:min
Consommation d'énergie [pour 100 cycles, sur la base du programme Eco]	84 KWh	Niveau sonore	47 dB(A) re 1 pW
Capacité certifiée (couverts)	13	Classe d'émissions acoustiques dans l'air	C
Consommation d'eau [par cycle]	12.0 litres	Indice d'efficacité énergétique (EEI) (cycle de lavage)	49.9

Raccordement électrique

Type de prise	(F;E) Schuko	Fréquence (Hz)	50 Hz
Puissance nominale (W)	1800 W	Type de connexion	Monophasé
Intensité (A)	10 A	Longueur du câble d'alimentation électrique (cm)	140 cm
Tension (V)	220-240 V		

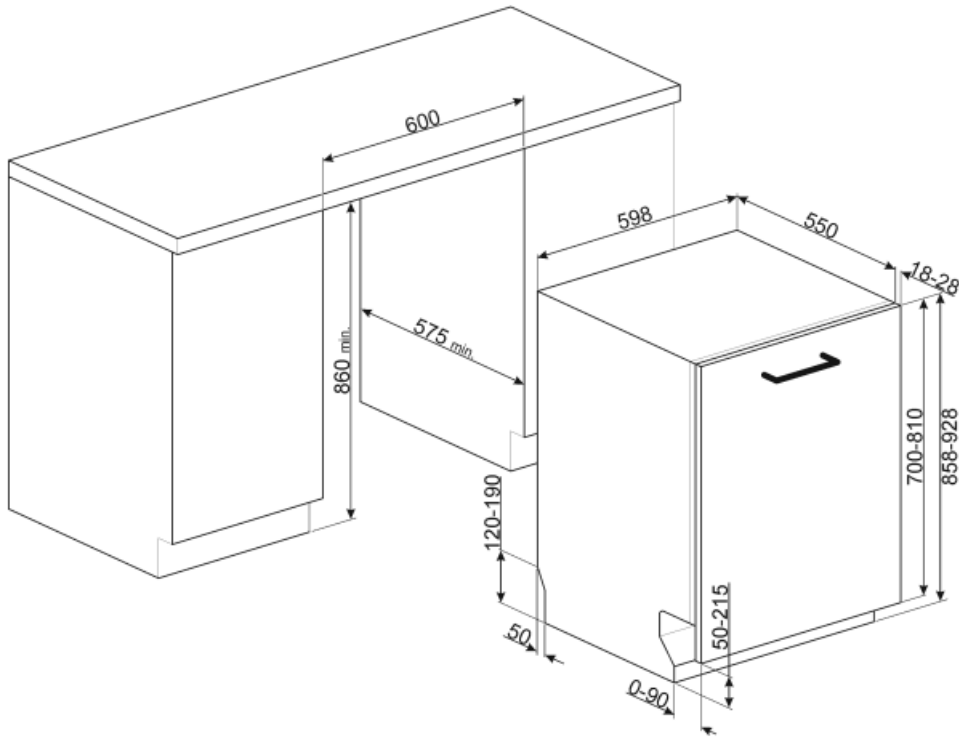

Not included accessories



KITPL60N

Plinthe de couleur noire avec hauteur et profondeur réglables. Peut être installée sur tous les modèles entièrement intégrables et les modèles encastrables avec charnières à pivot variable ou charnières Flexifit.



KITPL60X

Plinthe de couleur inox avec hauteur et profondeur réglables. Peut être installée sur tous les modèles entièrement intégrables et les modèles encastrables avec charnières à pivot variable ou charnières Flexifit.



KITFLEXI



KIT86CX



KITPL60B















Plinthe de couleur blanche avec hauteur et profondeur réglables. Peut être installée sur tous les modèles entièrement intégrables et les modèles encastrables avec charnières à pivot variable ou charnières Flexifit.



KITPLV2

kit d'extension pour lave-vaisselle et lave-linge : longueur 2 m.

Symbols glossary (TT)

	<p>StopAqua Simple : Lave-vaisselle : Le dispositif StopAqua Simple est capable de détecter, grâce à un capteur placé dans le bac sous la cuve, les fuites accidentelles d'eau. Dans ce cas, le cycle de lavage s'arrête et l'eau est expulsée par le tuyau d'évacuation. Lave-linge : Le dispositif StopAqua à l'aide d'une double gaine étanche, est capable de détecter une fuite d'eau sur le tuyau d'entrée. Dans ce cas, l'entrée d'eau près de la connexion au raccord du robinet est bloquée.</p>		<p>Inserts casse-goutte : Les inserts casse-goutte, fournis dans le panier inférieur, améliorent les résultats de séchage, évitant ainsi l'accumulation de gouttes entre la vaisselle et le panier.</p>
	<p>86 cm high</p>		<p>Départ différé : Avec l'option Départ différé il est possible de retarder jusqu'à 24 heures le démarrage du programme souhaité afin de programmer le fonctionnement du lave-vaisselle dans la période souhaitée (par ex. la nuit). Lorsque la porte est fermée, le lave-vaisselle effectue un trempage à l'issue duquel le "retard de programme" réglé est activé.</p>
	<p>Classe énergétique D</p>		<p>FlexiFit : Le système FlexiFit des charnières à pivot variable permet le coulissement du panneau de la porte à l'ouverture, garantissant une plus grande flexibilité dans le choix du type de cuisine, en particulier de la hauteur de la plinthe qui peut être abaissée jusqu'à 5 cm.</p>
	<p>Le niveau sonore silencieux est atteint grâce à une excellente isolation et à des dispositifs spéciaux, conçus spécifiquement pour absorber le bruit généré pendant le fonctionnement du lave-vaisselle. Dans la gamme il y a des modèles avec différents niveaux sonores.</p>		<p>EXTRA DRY : Ajoute un cycle de rinçage à chaud qui assure un meilleur séchage. Convient aux chargements contenant de la vaisselle difficile à sécher, comme les casseroles</p>
	<p>Crystals: The Crystals programme is dedicated to delicate dishes such as glasses and china.</p>		<p>Eco : Le programme Eco est adapté au lavage de la vaisselle normalement sale. L'utilisation du programme Eco vous garantit les meilleures performances en termes de l'efficacité énergétique.</p>
	<p>Normal : Le programme Normal est adapté à vaisselle et aux casseroles d'usage quotidien, sans encrassement particulier.</p>		<p>13 couverts : La gamme Smeg comprend des lave-vaisselle d'une capacité de 7, 10, 12, 13, 14 et 15 couverts selon le modèle.</p>
	<p>Watersave : C'est un système de gestion de l'eau qui, en garantissant les meilleurs résultats de lavage et la consommation d'énergie la plus faible, vous permet de laver une pleine charge avec seulement 12 litres d'eau.</p>		<p>Programme 1 heure : pour les charges mixtes normalement sales comme la vaisselle et les casseroles, même avec des résidus séchés. La vaisselle est lavée et séchée en 60 minutes.</p>
	<p>HYGIÈNE 99,9 % : Programme de lavage à haute température. Le rinçage à 75° garantit l'élimination de 99,9 % des germes et des bactéries, ce qui le rend idéal pour la désinfection.</p>		