

AVERTISSEMENTS	46	Fonctions d'usine	56
Avertissements généraux de sécurité	46	Utilisation de la plaque de cuisson	56
Installation	50	Fonctions supplémentaires	58
Fonction de l'appareil	51	Fonctions spéciales	60
Ce manuel d'utilisation	51	Menu utilisateur	61
Responsabilité du fabricant	51	Fonctionnalité de sécurité	62
Plaque d'identification	51	Messages d'erreur	63
Élimination	51	NETTOYAGE ET ENTRETIEN	64
Pour économiser l'énergie	52	Nettoyage de la plaque en vitrocéramique	64
Informations sur la consommation d'énergie en mode éteint/veille	52	Que faire si...	64
Comment lire le manuel d'utilisation	52	INSTALLATION	65
DESCRIPTION	53	Branchement électrique	65
Description générale	53	Procédure de limitation de puissance	66
Panneau de commandes	54	Découpe du plan de travail	66
UTILISATION	55	Encastrement	68
Opérations préliminaires	55	Fixation au meuble d'encastrement	68
		Pour l'installateur	68

Nous conseillons de lire attentivement ce manuel qui contient toutes les indications nécessaires pour préserver les caractéristiques esthétiques et fonctionnelles de l'appareil acheté. Pour toute information complémentaire concernant le produit : www.smeg.com

AVERTISSEMENTS

Avertissements généraux de sécurité

Dommages corporels

- L'appareil et ses parties accessibles deviennent très chaudes durant l'utilisation. Tenez les enfants éloignés de l'appareil.
- Protégez vos mains avec des gants thermiques durant l'emploi.
- N'essayez jamais d'éteindre une flamme/incendie avec de l'eau : mettez l'appareil hors tension et couvrez la flamme avec un couvercle ou une couverture ignifuge.
- Cet appareil peut être utilisé par des enfants de plus de 8 ans et des personnes ayant des capacités physiques, sensorielles ou mentales réduites, ou manquant d'expérience et de connaissances, s'ils sont surveillés et instruits sur l'utilisation sûre de l'appareil et sur les dangers possibles liés à ce dernier.
- Les enfants ne doivent pas jouer avec l'appareil.
- Éloignez les enfants de moins de 8 ans s'ils ne font pas l'objet d'une surveillance constante.
- Ne laissez pas les enfants de moins de 8 ans s'approcher de l'appareil durant son fonctionnement.

- Les opérations de nettoyage et d'entretien ne doivent jamais être effectuées par des enfants sans surveillance.
- Faites très attention au réchauffement rapide des zones de cuisson. Évitez de chauffer les casseroles à vide. Danger de surchauffe.
- Activez le verrouillage des commandes en présence d'enfants ou d'animaux domestiques en mesure d'atteindre la plaque de cuisson.
- Ne touchez pas et ne nettoyez pas la surface de la plaque de cuisson durant le fonctionnement ou lorsque les voyants de chaleur résiduelle sont allumés.
- Après utilisation, éteignez les plaques. Ne vous fiez jamais uniquement au détecteur de présence des casseroles.
- Surveillez attentivement les enfants, car ils s'aperçoivent difficilement de l'indication de chaleur résiduelle. Après l'utilisation, les zones de cuisson restent très chaudes pendant un certain temps, même si elles sont éteintes. Évitez que les enfants ne touchent les zones de cuisson.
- Le processus de cuisson doit toujours être surveillé. Un processus de cuisson à court terme doit être continuellement surveillé.
- ATTENTION : Un processus de cuisson sans surveillance des aliments contenant de la graisse et/ou de l'huile peut être dangereux et provoquer un incendie.
- Les graisses et les huiles peuvent prendre feu en cas de surchauffe. Ne vous éloignez pas durant la préparation d'aliments contenant des huiles ou des graisses. Si les huiles ou les graisses prennent feu, n'éteignez jamais les flammes avec de l'eau. Mettez un couvercle sur la casserole et éteignez la zone de cuisson concernée.
- N'utilisez pas les fonctions Booster et/ou Double Booster (si elles sont présentes) pour réchauffer des aliments gras ou huileux, risque d'incendie.
- Pendant la cuisson, les objets métalliques comme les couverts ou la vaisselle ne doivent pas être posés sur le dessus de la plaque de cuisson car ils risquent de surchauffer.
- N'utilisez pas de boîtes, de récipients fermés ou de boîtes en plastique pour la cuisson.
- N'utilisez pas de pots magnétiques.
- N'utilisez pas de dessous-de-plat ou d'autres matériaux entre le fond du récipient et la surface en vitrocéramique,

risque de brûlures.

- N'introduisez pas d'objets métalliques pointus (couverts ou ustensiles) dans les fentes de l'appareil.
- N'utilisez pas et ne conservez pas de matériaux inflammables à proximité de l'appareil ou directement sous la plaque de cuisson.
- Mettez l'appareil hors tension après l'utilisation.
- Ne tirez jamais le câble pour débrancher la fiche (si elle est présente).
- **N'UTILISEZ PAS DE VAPORISATEURS À PROXIMITÉ DE CET APPAREIL LORSQU'IL EST EN FONCTION.**
- **NE MODIFIEZ PAS CET APPAREIL.**
- Avant toute intervention sur l'appareil (installation, entretien, positionnement ou déplacement), portez toujours des équipements de protection individuelle.
- N'effectuez pas d'opérations de nettoyage lorsque l'appareil est encore chaud ou en fonctionnement.
- Après l'utilisation, éteignez les zones de cuisson qui restent très chaudes pendant un certain temps. Ne touchez pas les surfaces de la plaque de cuisson.
- Avant toute intervention,

désactivez l'alimentation électrique générale.

- N'essayez jamais de réparer l'appareil sans l'intervention d'un technicien qualifié.
- Pour éviter tout danger, si le câble d'alimentation électrique est abîmé, contactez immédiatement le service d'assistance technique qui se chargera de le remplacer.
- Éteignez immédiatement l'appareil en cas de lézards, de fissures ou de cassure de la surface de cuisson en vitrocéramique. Mettez l'appareil hors tension et interpellez le service d'assistance technique.
- Les porteurs de pacemakers ou d'autres dispositifs semblables doivent s'assurer que le fonctionnement de leurs appareils n'est pas compromis par le champ inductif dont la gamme de fréquence est comprise entre 20 et 50 kHz.
- Conformément aux dispositions relatives à la compatibilité électromagnétique, la plaque de cuisson à induction électromagnétique appartient au groupe 2 et à la classe B (EN 55011).

Dommages subis par l'appareil

- N'utilisez pas de détergents abrasifs ou corrosifs sur les parties en verre (ex. produits en

- poudre, détachants et éponges métalliques).
- Utilisez éventuellement des outils en bois ou en plastique.
 - Ne vous asseyez pas sur l'appareil.
 - N'utilisez jamais la surface en vitrocéramique comme un plan d'appui.
 - N'utilisez pas l'appareil comme surface d'appui.
 - N'obstruez pas les ouvertures, les fentes d'aération et d'évacuation de la chaleur.
 - N'utilisez pas la plaque de cuisson en présence d'un four éventuellement installé en dessous et dans lequel un processus de pyrolyse est en cours.
 - N'utilisez pas de jets de vapeur pour nettoyer l'appareil.
 - Ne laissez pas l'appareil sans surveillance durant la cuisson, car des graisses et des huiles, en surchauffant, pourraient s'enflammer. Faites attention.
 - Danger d'incendie : ne laissez aucun objet sur les surfaces de cuisson.
 - **N'UTILISEZ JAMAIS L'APPAREIL EN GUISE DE CHAUFFAGE AMBIANT.**
 - Les récipients et les grils à viande doivent être placés à l'intérieur du périmètre de la plaque de cuisson.
 - Tous les récipients doivent avoir un fond plat et lisse.
 - En cas de débordement, éliminez le liquide en excès de la plaque de cuisson.
 - Ne renversez pas de substances acides comme du jus de citron ou du vinaigre sur la plaque de cuisson.
 - Ne renversez pas de sucre ni de mélanges sucrés sur la plaque durant la cuisson.
 - Ne posez pas de matériaux ou de substances (papier, plastique ou feuilles d'aluminium) risquant de fondre ou de prendre feu durant la cuisson.
 - Placez les récipients directement sur la surface en vitrocéramique.
 - Ne posez pas de casseroles ni de poêles vides sur les zones de cuisson allumées.
 - N'utilisez pas de matériaux rêches, abrasifs, ni de racloirs métalliques tranchants.
 - La surface en vitrocéramique est très résistante aux chocs. Évitez cependant que des objets solides et durs ne tombent sur la surface de cuisson car ils risquent de l'endommager.
 - N'utilisez pas de produits de nettoyage à base de chlore, d'ammoniaque ou d'eau de Javel sur les parties en acier ou traitées en surface avec des finitions métalliques (ex. anodisations, nickelages,

chromages).

- Cet appareil n'est pas conçu pour fonctionner avec des temporisateurs externes ou des systèmes de commande à distance.
- Pour éviter de rayer la surface en verre, ne faites pas glisser les casseroles sur la plaque, mais soulevez-les et replacez-les où vous le souhaitez.

Installation

- **CET APPAREIL NE DOIT PAS ÊTRE INSTALLÉ SUR DES BATEAUX OU DES CARAVANES.**

- Positionnez l'appareil dans le meuble avec l'aide d'une autre personne.
- Vérifiez que le meuble a les ouvertures nécessaires.
- Vérifiez que le matériau du meuble résiste à la chaleur.
- Du personnel qualifié doit effectuer l'installation et les interventions d'assistance dans le respect des normes en vigueur.
- Un technicien habilité doit effectuer le branchement électrique.
- La mise à la terre est obligatoire selon les modalités prévues par les normes de sécurité de l'installation électrique.
- Utilisez des câbles résistant à une température d'au moins 90 °C.

- Faites passer le câble d'alimentation à l'arrière du meuble. Veillez à ce qu'il n'entre pas en contact avec la partie inférieure de la plaque de cuisson ou avec un éventuel four encastré en dessous.
- Veillez à ne pas brancher d'autres appareils électriques. Les câbles d'alimentation ne doivent jamais se trouver au contact des zones de cuisson chaudes.
- Le couple de serrage des vis des conducteurs d'alimentation du bornier doit être égal à 1,5 - 2 Nm.
- Ne fixez pas l'appareil trop fermement au meuble, car cela pourrait l'endommager pendant l'utilisation ou obstruer partiellement les fentes d'évacuation de la chaleur.
- L'installation et le remplacement éventuel du câble de branchement électrique doit être exclusivement réalisé par du personnel technique autorisé.
- Pour éviter tout danger, si le câble d'alimentation électrique est abîmé, contactez immédiatement le service d'assistance technique qui se chargera de le remplacer.
- Avant toute intervention sur l'appareil (installation, entretien, positionnement ou déplacement), munissez-vous

de équipements de protection individuelle.

- Avant toute intervention, désactivez l'alimentation électrique générale.
- Permettez le débranchement de l'appareil après l'installation, au moyen d'une prise accessible ou d'un interrupteur dans le cas d'un raccordement fixe.
- Sur la ligne d'alimentation, prévoyez un dispositif qui assure la déconnexion du réseau omnipolaire avec une distance d'ouverture des contacts suffisante à permettre la déconnexion complète dans les conditions relevant de la catégorie III de surtension, conformément aux règles d'installation.
- Cet appareil peut être utilisé jusqu'à une altitude de 2 000 m au-dessus du niveau de la mer.

Fonction de l'appareil

Cet appareil est destiné à la cuisson d'aliments dans le milieu domestique. Toute autre utilisation est impropre. En outre, il ne peut pas être utilisé :

- dans la zone cuisine par les employés dans les magasins, dans les bureaux, dans les milieux de travail ;
- dans les fermes / gîtes ruraux ;
- par les clients des hôtels, des motels et des résidences ;

- dans les bed & breakfast.

Ce manuel d'utilisation

- Ce manuel d'utilisation fait partie intégrante de l'appareil. Conservez-le en parfait état et à portée de main de l'utilisateur pendant tout le cycle de vie de l'appareil.
- Lisez attentivement ce manuel d'utilisation avant d'utiliser l'appareil.
- Les explications fournies dans ce manuel comprennent des images qui décrivent l'affichage habituel à l'écran. Néanmoins, il ne faut pas oublier que l'appareil pourrait disposer d'une version actualisée du système ; ainsi, ce qui s'affiche à l'écran pourrait différer des illustrations fournies dans ce manuel.

Responsabilité du fabricant

Le fabricant décline toute responsabilité en cas de dommages subis par les personnes et les biens, causés par :

- l'utilisation de l'appareil différente de celle prévue ;
- le non-respect des prescriptions du manuel d'instructions ;
- l'altération même d'une seule partie de l'appareil ;
- l'utilisation de pièces détachées non d'origine.

Plaque d'identification

La plaque d'identification contient les données techniques, le numéro de série et le marquage. N'enlevez jamais la plaque d'identification.

Élimination



Cet appareil, conforme à la directive européenne DEEE (2012/19/UE), doit être éliminé séparément des autres déchets au terme de son cycle de vie.

Cet appareil ne contient pas de substances dont la quantité est jugée dangereuse pour la santé et l'environnement, conformément aux directives européennes en vigueur.



Tension électrique Danger d'électrocution

- Coupez l'alimentation électrique générale.
- Débranchez le câble d'alimentation électrique de l'installation électrique.

Pour éliminer l'appareil :

- Coupez le câble d'alimentation électrique et retirez-le.
- Confiez l'appareil destiné à la mise au rebut aux centres de collecte sélective des déchets électriques et électroniques, ou remettez-le au revendeur au moment de l'achat d'un appareil équivalent, à raison d'un contre un.

On précise que pour l'emballage de nos produits, nous utilisons des matériaux non polluants et recyclables.

- Confiez les matériaux de l'emballage aux centres de collecte sélective.



Emballage en plastique Danger d'asphyxie

- Ne laissez jamais sans surveillance l'emballage ni ses parties.
- Évitez que les enfants jouent avec les sachets en plastique de l'emballage.

Pour économiser l'énergie

- Le diamètre de la base de la casserole ne doit être plus grand que les lignes sérigraphiées sur la surface en vitrocéramique.
- Les casseroles ne doivent pas être placées hors du périmètre de la plaque et au-dessus de l'afficheur.
- Lors de l'achat d'une casserole, vérifiez si le diamètre indiqué correspond au fond ou à la partie supérieure du récipient, car celle-ci est presque toujours plus grande que le fond.
- En préparant des plats exigeant une longue cuisson, vous pouvez économiser du temps et de l'énergie en utilisant une cocotte minute qui permet également de préserver les vitamines contenues dans les aliments.
- Assurez-vous que la cocotte minute contient suffisamment de liquide car toute surchauffe causée de la manque de liquide risque d'endommager la casserole et la zone de cuisson.
- Si possible, couvrez toujours les casseroles avec un couvercle adéquat.
- Choisissez la casserole pour la quantité d'aliments à cuire. Une grande casserole mais demi vide entraîne un gaspillage

d'énergie.



Si l'on utilise simultanément la plaque de cuisson et un four éventuel, la limite maximale de puissance utilisable par le circuit électrique pourrait être dépassée dans certaines conditions.

Informations sur la consommation d'énergie en mode éteint/veille

Les données techniques sur la consommation en mode éteint/veille de l'appareil peuvent être consultées sur le site www.smeg.com à la page consacrée au produit en question.

Comment lire le manuel d'utilisation

Ce manuel d'utilisation utilise les conventions de lecture suivantes :



Avertissement/Attention



Informations/Recommandations

DESCRIPTION

Description générale

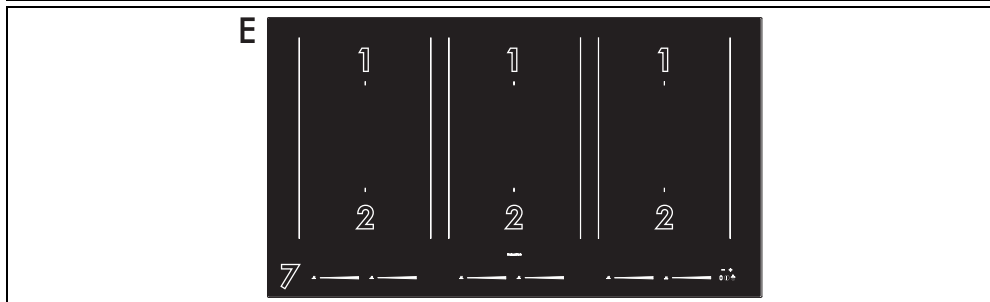
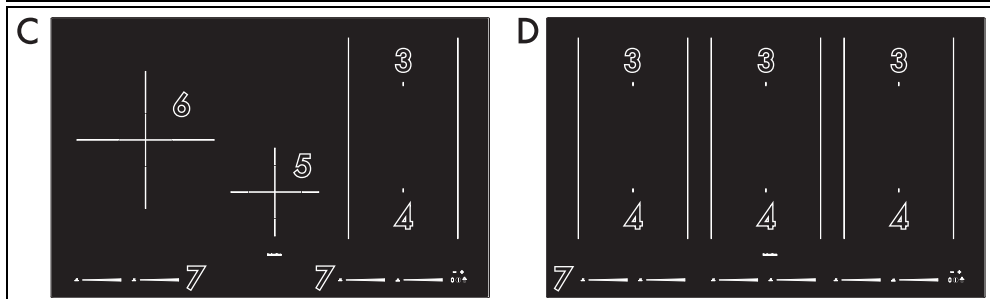
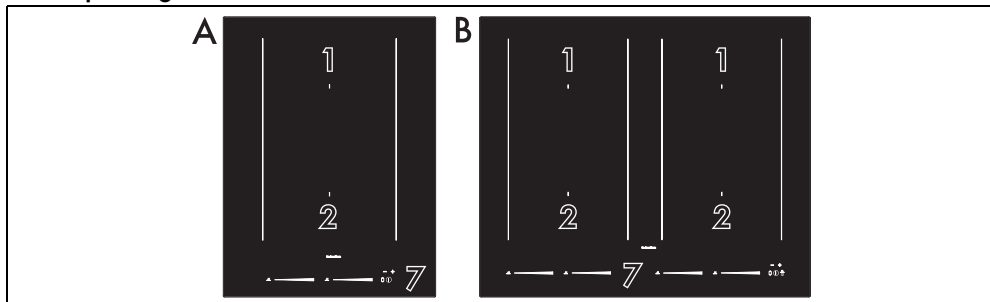

- 1, 2,..., 6 : Zones de cuisson à induction
- 7 : Panneau de commandes
- A : Modèles à partir de 38 cm.
- B : Modèles à partir de 60 cm.
- C : Modèles à partir de 80 cm à 4 zones.
- D : Modèles à partir de 80 cm à 6 zones.
- E : Modèles à partir de 90 cm.

Zone	Dimensions H x L (mm)	Puissance max. absorbée (W)*	Puissance absorbée avec la fonction Booster (W) *	Puissance absorbée avec la fonction Double Booster (W)*
1 - 2 Zones simples	182 x 240	2100	2500	3000
1 + 2 Fonction Bridge	365 x 240	3000	3700	-

Zone	Dimensions H x L (mm)	Puissance max. absorbée (W)*	Puissance absorbée avec la fonction Booster (W)*	Puissance absorbée avec la fonction Double Booster (W)*
3 - 4 Zones simples	182 x 200	2100	2500	3000
3 + 4 Fonction Bridge	365 x 200	3000	3700	-
5	160 x 160	1400	2100	-
6	250 x 250	2300	3000	-

* Les puissances sont indicatives et peuvent varier selon le récipient utilisé et les valeurs réglées.

Panneau de commandes

Zone des zones de cuisson



Liste des touches



Barre de défilement : augmente ou diminue le niveau de puissance d'une zone de cuisson.

Touche fonction Warming : active le maintien de la chaleur.

Liste des icônes

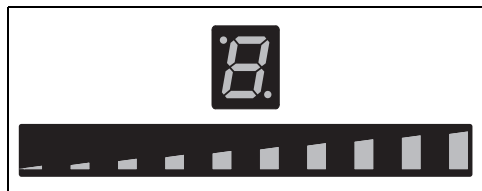

Barre graphique et afficheur zone de cuisson : représentent le niveau de puissance sélectionné pour une zone de cuisson.

Icône de fonction Warming : indique l'activation du maintien au chaud.

Icône clé : indique l'activation du verrouillage des commandes.

Icône horloge : indique la temporisation d'une zone de cuisson.

Icônes de fonction Bridge : indiquent l'activation de la fonction Bridge.

Zone des commandes principales

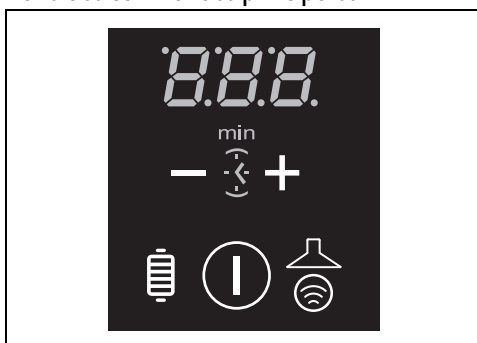



Touche On/Off : allume ou éteint la plaque de cuisson.



Touche fonction Auto-Vent 2.0 : active la communication entre la plaque de cuisson et la hotte aspirante (uniquement sur certains modèles).

 Touche de fonction Gril : active la fonction Gril.

  Touches augmentation et diminution de la valeur.

 Icône minuteur : indique l'activation du minuteur autonome.

 Afficheur de la minuterie.

 L'absence du symbole  indique que l'appareil n'est pas conçu pour la communication sans fil avec la hotte.

Avantages de la cuisson par induction

 L'appareil est équipé d'un générateur à induction pour chaque zone de cuisson. Chaque générateur situé sous la surface de cuisson en vitrocéramique génère un champ électromagnétique qui induit un courant thermique à la base de la casserole. Dans la zone de cuisson à induction, la chaleur n'est plus transmise aux aliments, mais celle-ci est directement créée à l'intérieur du récipient par les courants inductifs.

- Des économies d'énergie grâce à la transmission directe de l'énergie à la casserole (une vaisselle spéciale réalisée dans un matériau magnétisable est nécessaire), par rapport à la cuisson

électrique traditionnelle.

- Plus de sécurité grâce à la transmission d'énergie qui concerne uniquement le récipient posé sur la plaque de cuisson.
- Un haut rendement au niveau de la transmission d'énergie de la zone de cuisson à induction à la base de la casserole.
- Une grande rapidité de réchauffement.
- Réduction du danger de brûlures car la surface de cuisson n'est chauffée que par la base de la casserole ; les aliments qui débordent ne s'y collent pas.

Gestion de la puissance

La plaque de cuisson est munie d'un module de gestion de la puissance qui en optimise/limite les consommations. Si les niveaux de puissance globaux sélectionnés dépassent la limite maximale admise, la carte électronique gère automatiquement la puissance distribuée par les plaques. Le module essaiera de maintenir les niveaux maximums de puissance distribuable. Les niveaux sélectionnés par la gestion automatique s'affichent.



La priorité est fournie par la dernière zone sélectionnée.



Le module de gestion de la puissance n'influence pas l'absorption électrique totale de l'appareil.

UTILISATION

Opérations préliminaires

 Voir Avertissements généraux de sécurité.

- Éliminez les éventuelles pellicules de protection à l'extérieur et à l'intérieur de l'appareil y compris les accessoires (si présents).
- Enlevez les éventuelles étiquettes (à l'exception de la plaque contenant les données techniques).

Récipients utilisables pour la cuisson à induction

Les récipients utilisés pour la cuisson à induction doivent être en métal et avoir des propriétés magnétiques et un fond aux dimensions

suffisantes.

Récipients appropriés :

- Récipients en acier émaillé au fond épais.
- Récipients en fonte au fond émaillé.
- Récipients en inox multicouche, en acier ferritique inoxydable et en aluminium à fond spécial.

Récipients inappropriés :

- Récipients en cuivre, en aluminium, en verre réfractaire, en bois, en céramique et en terre cuite.

Diamètres des récipients

Pour contrôler que l'appareil soit en mesure de détecter correctement les récipients et pour obtenir des résultats optimaux au cours de la

cuisson, les récipients doivent présenter des dimensions correspondant aux mesures figurant dans le tableau qui suit.

Zones de cuisson	Diamètre minimum (mm)	Diamètre conseillé (mm)
1 - 2 (Simples)	90 - 110	170 - 190
1 - 2 (Bridge)	190 - 230	240
3 - 4 (Simples)	90 - 110	160 - 180
3 - 4 (Bridge)	190 - 230	200
5	70 - 90	160
6	110 - 130	250

Veuillez tenir compte de ce qui suit :

- Les récipients de cuisson ne doivent pas dépasser les lignes sérigraphiées figurant sur la surface de l'appareil.
- N'approchez pas les récipients aux bords de la surface en vitrocéramique ni au panneau de commandes.
- Tout gril éventuellement utilisé doit présenter des dimensions maximums de 36 x 24 cm pour les zones 1 - 2 et 36 x 20 cm pour les zones 3 - 4.
- N'utilisez pas le gril sur les zones 5 et 6.



Fonctions d'usine

Première mise sous tension

À la première mise sous tension, ou après une interruption et un rétablissement de celle-ci, il faut effectuer un contrôle automatique qui allume les voyants et les afficheurs pendant quelques secondes. À l'issue de cette opération, on pourra visualiser l'appareil normalement.

Mise sous tension et mise hors tension

Pour allumer l'appareil, appuyez sur la touche

 pendant au moins une seconde. Pour éteindre l'appareil, appuyez sur la touche  jusqu'à l'émission d'un signal sonore. Après la mise sous tension, l'appareil sera automatiquement éteint après environ 10 secondes d'inactivité.

Utilisation de la plaque de cuisson

Allumage des zones de cuisson



L'appareil est équipé d'un système de détection automatique des récipients.

Après avoir allumé l'appareil :

1. Placez un récipient (répondant à la cuisson à induction et qui pas vide) sur la zone de cuisson que vous souhaitez utiliser.
2. L'afficheur correspondant à la zone qui porte le récipient s'allume automatiquement, en affichant .

Réglage des zones de cuisson

Après avoir placé un récipient et s'être assuré que la zone a été activée :

1. Placez un doigt à gauche de la barre de défilement de la zone de cuisson à utiliser.

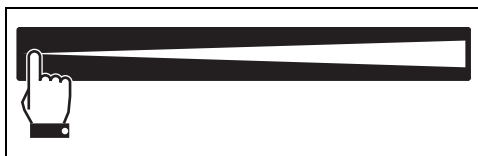

La valeur de la puissance indiquée est égale à



2. Faites coulisser le doigt vers la gauche ou vers la droite jusqu'à sélectionner une puissance de 1 à 9, ou bien activer les fonctions Booster ou Double Booster (voir les chapitres dédiés).



L'afficheur de la zone utilisée indique la valeur de la puissance réglée.



Il est également possible de sélectionner le niveau de puissance par une pression directe sur la barre de défilement, à l'endroit qui correspond environ au niveau de puissance souhaité.

Extinction des zones de cuisson

1. Faites coulisser le doigt jusqu'à l'extrémité gauche de la barre de défilement de la zone de cuisson à éteindre.

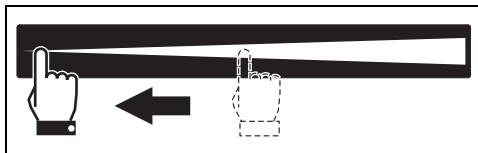

1. L'afficheur de la zone sélectionnée indique la valeur .





 Pour éteindre plus d'une zone de cuisson en même temps, il suffit d'éteindre l'appareil à l'aide de la touche .

Tableau récapitulatif des niveaux de puissance

La puissance peut être réglée sur des niveaux différents. Le tableau ci-dessous fournit les indications relatives aux différents types de cuisson.

Niveau de puissance	Approprié pour :
0	Position OFF
de 1 à 2	Cuisson de quantités réduites d'aliments (puissances minimales)
de 3 à 4	Cuisson
de 5 à 6	Cuisson de grandes quantités d'aliments, rôtissage de pièces plus grandes
de 7 à 8	Rôtir, rissoler avec de la farine
9	Rôtir
	Amener à ébullition de grandes quantités d'eau (puissance maximale, voir « Fonction Booster »)

Fonction Booster

 Voir Avertissements généraux de sécurité.

La fonction Booster vous permet de chauffer un récipient au maximum pendant un temps limité. Utile pour porter de grandes quantités d'eau à ébullition en peu de temps.

Après avoir allumé la plaque et sélectionné une zone :

1. Faites coulisser le doigt de l'extrémité gauche à l'extrémité droite de la barre de défilement.

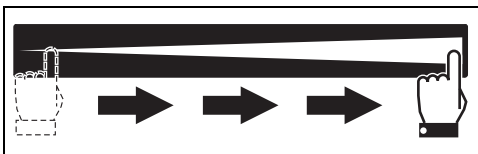

La fonction Booster peut également être activée par une seule pression sur l'extrémité droite de la barre de défilement.

2. La fonction Booster sera activée et l'afficheur de la zone de cuisson affichera le symbole .



La fonction Booster reste active au maximum pendant 5 minutes, après quoi le niveau de puissance de la zone retourne au niveau 9.

Pour désactiver la fonction Booster, il suffit de diminuer le niveau de puissance de la zone de cuisson ou d'éteindre l'appareil.



Fonction Double Booster



Voir Avertissements généraux de sécurité.

La fonction Double Booster permet d'obtenir plus de puissance que la fonction Booster.

Après avoir activé la fonction Booster pour une zone de cuisson, appuyez à nouveau sur l'extrémité droite de la barre de défilement ; les

symboles  et  seront affichés en séquence, pour indiquer que la fonction Double Booster est activée.

Pour désactiver la fonction, il suffit de sélectionner un autre niveau de puissance ou bien d'éteindre l'appareil.

Fonction Bridge (sur certains modèles uniquement)



Cette fonction gère automatiquement une répartition équitable de puissance sur les deux zones impliquées.

Grâce à cette fonction, il est possible de commander simultanément deux zones de cuisson (antérieure et postérieure) en vue de l'utilisation de récipients tels que des poissonnières ou des casseroles allongées.

Après avoir allumé la plaque :

1. Placez deux petits récipients ou un récipient de forme allongée sur les zones reliées verticalement.
2. Les afficheurs qui correspondent aux zones de cuisson concernées affichent le symbole



3. À côté de l'afficheur apparaissent les symboles **n** et **U** clignotants. Ces symboles indiquent que la fonction Bridge peut être activée.

Pour activer la fonction Bridge :

1. Touchez simultanément les barres de défilement des zones concernées ; les symboles **n** et **U** cessent de clignoter.
2. Une fois cette fonction activée, seul l'afficheur de la zone de gauche reste actif.
3. Utilisez la barre de défilement à gauche pour sélectionner le niveau de puissance souhaité pour les deux zones.



Quand la fonction Bridge est active, il n'est pas possible d'activer la fonction Double Booster sur les zones concernées.

Si vous utilisez une grande casserole ovale ou longue, assurez-vous de la placer au centre de la zone de cuisson.

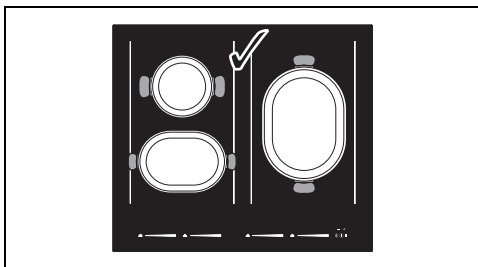

Positionnement correct de casseroles

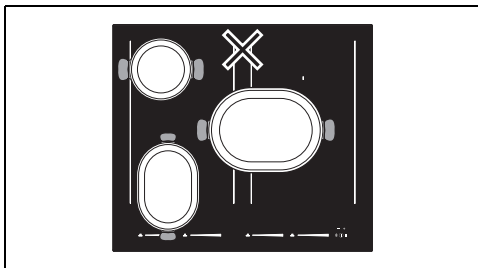

Positionnement incorrect de casseroles

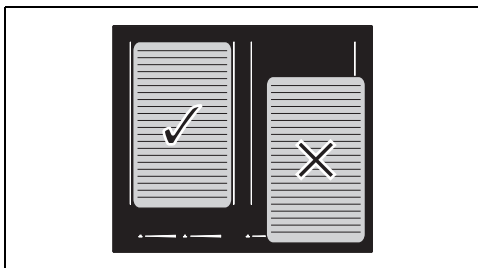

Exemples de positionnement grill

Fonctions supplémentaires

Minuteur autonome



Vous pouvez configurer un maximum de 1 heure et 59 minutes.

Cette fonction permet de programmer un minuteur qui émet un signal sonore à la fin du temps programmé. Le minuteur n'interrompt pas le fonctionnement des zones de cuisson mais signale uniquement à l'utilisateur que les minutes sélectionnées se sont écoulées.

Après avoir allumé la plaque, sans avoir activé aucune zone de cuisson :

1. Appuyez simultanément sur les touches **—** et **+** ; l'icône  apparaîtra entre celles-ci.
2. L'afficheur de la minuterie indique **000**.
3. Utilisez les touches **—** et **+** pour sélectionner le temps souhaité ; maintenez les touches appuyées pour une avance rapide.
4. Après quelques instants, le minuteur entamera le compte à rebours et le point se trouvant entre le premier et le deuxième chiffre se mettra à clignoter.
5. Lorsque le laps de temps se sera écoulé, des signaux acoustiques seront émis ; appuyez sur la touche **—** ou **+** pour désactiver la sonnerie.

Modifier et désactiver le temporisateur minuteur

Pour modifier et désactiver le minuteur pendant le compte à rebours :

1. Appuyez sur la touche  pour allumer la plaque (si celle-ci est éteinte ou se trouve en mode veille).
2. Appuyez simultanément sur les touches **—** et **+**.
3. Utilisez les touches **—** et **+** pour changer le compte à rebours ou pour réinitialiser le minuteur. La réinitialisation du minuteur entraîne une désactivation de celui-ci.

Schéma d'augmentation et de diminution du temporisateur minuteur (touche par touche)

	-	+
de 0 à 5 minutes	10 sec.	1 minute
de 5 à 9 minutes	30 sec.	1 minute
à partir de 9 minutes	1 minute	1 minute

Schéma d'augmentation et de diminution du temporisateur minuteur (avance rapide)

	-	+
de 0 à 10 minutes	1 minute	1 minute
de 10 min. à 1 heure	5 minutes	5 minutes
de 1 heure à 1 heure et 59 minutes	5 minutes	5 minutes





Avec un laps de temps égal ou supérieur à 10 minutes, l'icône  apparaîtra sous l'afficheur du minuteur.

Cuisson temporisée



Vous pouvez configurer un maximum de 1 heure et 59 minutes.

Cette fonction permet de programmer l'extinction automatique de chaque zone de cuisson au bout d'un laps de temps sélectionné par l'utilisateur.



1. Placez un récipient sur une zone de cuisson et sélectionnez un niveau de puissance.
2. Appuyez simultanément sur les touches  et  ; l'icône  s'affichera à côté de l'afficheur de la zone de cuisson.
3. Utilisez les touches  et  pour sélectionner le laps de temps souhaité ; maintenez les touches enfoncées pour obtenir un avancement rapide.
4. La cuisson temporisée partira quelques secondes après la dernière sélection.
5. Lorsque le laps de temps se sera écoulé, des signaux acoustiques seront émis ;

appuyez sur la touche  ou  pour désactiver la sonnerie.



- On peut activer la fonction simultanément au niveau de plusieurs zones de cuisson.
- Lorsqu'une autre zone de cuisson est temporisée, l'icône  de la zone précédemment programmée est légèrement assombrie.

Modification ou désactivation de la cuisson temporisée

Pour modifier ou réinitialiser une cuisson temporisée, il suffit de suivre les mêmes instructions indiquées pour modifier ou réinitialiser le temporisateur minuteur. Si plusieurs cuissons temporisées ont été programmées, il faut appuyer simultanément sur les touches  et  pour naviguer entre les minuteurs de chaque zone de cuisson et les modifier un par un.

Chaque minuteur sélectionné est indiqué par l'icône  à pleine luminosité, tandis que les autres icônes sont partiellement obscurcies.



Pendant une ou plusieurs cuissons temporisées, il est toujours possible de programmer un minuteur autonome.

Chauffage rapide



Cette fonction n'est pas disponible pour les fonctions Warming, Booster et Double Booster.

Cette fonction réchauffe au maximum une zone de cuisson et permet à celle-ci d'atteindre plus rapidement la chaleur qui correspond au niveau de puissance ayant été sélectionné.

Après avoir sélectionné une zone de cuisson :

1. Maintenez la barre de défilement enfoncée sur le niveau de puissance souhaité (de 1 à 9) pendant au moins 3 secondes.
2. L'afficheur de la zone de cuisson indique le symbole  en alternance avec le niveau de puissance sélectionné.
3. Une fois le temps de chauffage écoulé, la zone de cuisson revient au niveau de puissance précédemment sélectionné.



Cette fonction peut être désactivée en sélectionnant un niveau de puissance différent

ou en éteignant l'appareil.

Fonction Pause (sur certains modèles uniquement)

Cette fonction permet d'interrompre l'activité de toutes les zones de cuisson.



Pour activer la fonction Pause :

1. Alors qu'au moins une zone de cuisson est active, appuyez simultanément sur les touches  et .
2. Toutes les zones de cuisson afficheront le symbole .



La fonction Pause peut être maintenue pendant 10 minutes maximum, au bout desquelles l'appareil s'éteint.

Pour désactiver la fonction Pause :

1. Appuyez simultanément sur les touches  et . Une animation de la barre graphique de la zone postérieure droite s'affiche.
2. Passez le doigt de gauche à droite le long de la barre de défilement.
3. La fonction Pause est maintenant désactivée et les fonctions précédemment programmées sont restaurées.



Pendant la fonction Pause, la limitation de la durée de cuisson, les indicateurs de chaleur résiduelle et la fonction de verrouillage des commandes restent actifs.





Fonction Recall (sur certains modèles uniquement)



Cette fonction ne peut être utilisée que si, au moment de l'arrêt involontaire, au moins une zone de cuisson était active.

Cette fonction permet de restaurer certaines opérations démarrées après un arrêt involontaire.

Dans un tel cas, il faut procéder aux opérations suivantes dans les 6 secondes :

1. Allumez l'appareil.
 - Les DEL au-dessus des touches  et  commencent à clignoter.
2. Appuyer en même temps sur les touches  et  pour établir les fonctions qui étaient précédemment actives.

La fonction Recall vous permet de restaurer

uniquement les fonctions suivantes :

- 1 Activités et niveaux de puissance des zones de cuisson.
- 2 Cuissons temporisées.
- 3 Fonction Bridge.
- 4 Chauffage rapide.
- 5 Fonctions Booster et Double Booster.
- 6 Verrouillage des commandes.



Toutes les fonctions qui ne sont pas reprises dans la liste ne seront pas restaurées.



Fonctions spéciales

Fonction Warming



Cette fonction permet de garder au chaud les aliments déjà cuits ou de garder l'eau en ébullition.

Pour activer la fonction Warming après avoir allumé la plaque de cuisson :

1. Placez un récipient sur une zone de cuisson.
2. Appuyez sur la touche  pour activer la fonction ; l'afficheur de la zone de cuisson sélectionnée affiche le symbole  et l'icône  s'affichera à côté de la barre graphique.

Pour désactiver la fonction Warming dans une zone, appuyez de nouveau sur la touche  correspondant à la zone concernée.

Fonction Gril



Cette fonction permet d'activer automatiquement la fonction Bridge uniquement pour les zones de droite ; utile pour cuisiner avec un gril ou avec des récipients allongés.

Pour activer la fonction Gril :

1. Placez un gril ou un récipient allongé sur les zones de droite.
2. Appuyez sur la touche  La DEL située au-dessus de la touche clignote.

Sur la zone avant s'affichera le symbole



, tandis que sur la zone arrière

s'affichera le symbole . Le système électronique programmera de manière automatique le niveau de puissance sur 9

(phase de préchauffage).



Après 3 minutes de fonctionnement, la puissance sera diminuée jusqu'au niveau 7 et la DEL au-dessus de la touche fonction Gril cessera de clignoter.

Utilisez la barre de défilement pour modifier le niveau de puissance à tout moment.

Pour désactiver la fonction Gril, appuyez sur la touche

Fonction Auto-Vent 2.0 (uniquement sur certains modèles)



- Cette fonction permet de contrôler la vitesse d'aspiration d'une hotte par l'intermédiaire d'une connexion sans fil.
- La hotte doit être conçue pour la fonction Auto-Vent 2.0.
- La fonction est toujours unidirectionnelle, de la plaque vers la hotte. Il n'est pas possible de commander la plaque à travers la hotte.

La fonction Auto-Vent 2.0 est désactivée par défaut, mais peut être activée par l'intermédiaire du menu utilisateur.

Cette fonction dispose d'un mode automatique et d'un mode manuel :

- Le mode automatique règle la vitesse d'aspiration de la hotte en fonction de la puissance totale de l'appareil (voir « Menu utilisateur - option U2 »).
- Le mode manuel permet de régler la vitesse d'aspiration par l'intermédiaire de la pression de la touche

Après avoir allumé la plaque, pour activer le mode manuel :

1. Appuyez sur la touche .
2. Chaque pression suivante augmente la vitesse d'aspiration de la hotte en fonction d'une séquence cyclique de 5 niveaux de réglage, de 0 (éteint) à 4 (vitesse maximale).

Pour revenir en mode automatique, il est

nécessaire d'éteindre et de rallumer l'appareil.



Faites toujours référence au manuel de la hotte pour des indications plus précises.

Menu utilisateur

Le menu utilisateur permet de modifier certaines caractéristiques fonctionnelles de l'appareil. On dispose de 4 options et chacune de celles-ci est accompagnée, sur l'afficheur du minuteur, par la lettre « U », ainsi que par un numéro progressif.

Option	Description
	Limitation de puissance (kW) - Modification réservée à l'installateur
	Activation et désactivation de la fonction Auto-Vent 2.0 (uniquement sur certains modèles)
	Configuration Auto-Vent 2.0 en mode automatique (uniquement sur certains modèles)
	Option réservée

Accédez au menu utilisateur

1. La plaque étant éteinte, allumez-la en utilisant la touche .
2. Dans les 3 secondes qui suivent, appuyez à nouveau sur pour l'éteindre ; l'icône commence à clignoter.
3. Appuyez simultanément sur les touches et jusqu'à ce qu'apparaissent les barres graphiques se trouvant au-dessus des barres de défilement des zones se trouvant à droite.
4. Appuyez simultanément sur le centre des deux barres de défilement pour achever l'accès.

Options utilisateurs

Une fois que l'accès a été effectué, la première option qui est proposée est celle qui concerne la limitation de puissance (option U0), dont la modification est réservée à l'installateur (voir « Procédure de limitation de puissance »).

Agissez sur les touches et pour pouvoir naviguer entre les options.

Pour sélectionner les valeurs de chaque option, appuyez sur la moitié gauche de la barre de

défilement pour faire défiler vers l'arrière et sur la moitié droite pour la faire défiler vers l'avant.

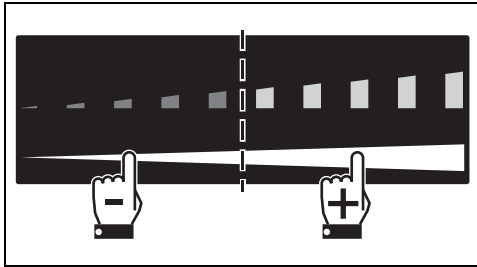

L'option U1 (uniquement sur certains modèles) permet d'activer ou de désactiver la fonction Auto-Vent 2.0 :

- Valeur 0 : fonction désactivée.
- Valeur 1 : fonction activée.

L'option U2 (uniquement sur certains modèles) permet de configurer la fonction Auto-Vent 2.0 sous son mode automatique. On peut sélectionner 8 valeurs. Le tableau qui suit montre un résumé des réglages possibles :

Valeur	Éclairage de la hotte	Vitesse turbine hotte		
		Cuissons délicates	Cuissons moyennes	Cuissons intenses
0	Off		Off	
1	On		Off	
2 - 4 - 6	On	Off	vitesse 1	vitesse 2
3 - 5 - 7	On	vitesse 1	Vitesse 2	Vitesse 3

Reportez-vous au tableau ci-dessous pour sélectionner la valeur qui répond le mieux à la limitation de puissance de l'appareil :

Valeur	Limitation de puissance
2 - 3	jusqu'à 4 kW
4 - 5	de 4 à 5 kW
6 - 7	5 kW et plus



Si l'appareil est réglé à un niveau de puissance inférieur par rapport à ce qui figure dans le tableau ci-dessus, il se pourrait qu'aucune des vitesses du ventilateur de la hotte ne puisse être choisie.



Pour les modèles qui ne disposent pas d'une connexion sans fil, les options U1 et U2 du menu utilisateur seront visibles mais ne seront pas accessibles.

- Appuyez sur la touche  pendant au moins deux secondes. Toutes les modifications seront éliminées et la plaque sera redémarrée mais sera encore allumée.

Fonctionnalité de sécurité



Voir Avertissements généraux de sécurité.

Limitation de la durée de cuisson

L'appareil est équipé d'un dispositif automatique qui limite la durée du fonctionnement.



Si vous ne modifiez pas les réglages de cuisson du récipient, la durée de fonctionnement maximum dépend du niveau de puissance sélectionné.

Lorsque le dispositif de limitation du temps est activé, le chauffage du récipient est désactivé.

Niveau de puissance	Durée maximum de la cuisson en heures
Warming	2
1	9
2	7
3	5 ½
4	4 ½
5	3 ½
6	3

Quitter le menu utilisateur

Vous pouvez quitter le menu utilisateur de deux manières :



- Appuyez simultanément sur les touches  et  pendant au moins deux secondes. Toutes les modifications seront sauvegardées et la plaque sera éteinte. Il sera par conséquent nécessaire de la rallumer.

Ou bien

Niveau de puissance	Durée maximum de la cuisson en heures
7	2 ½
8	2
9	1 ½
Booster / DBooster	10 minutes

Indicateurs de chaleur résiduelle

Après l'extinction de la zone de cuisson, un symbole spécifique apparaît sur chaque afficheur, indiquant si la zone est encore chaude et affichant la température indicative :



Symbole	Température
	> 60 °C
	> 80 °C
	> 100 °C

Protection contre la surchauffe

Lorsque vous utilisez la plaque de cuisson à la puissance maximale pendant une longue période, l'électronique peut avoir des problèmes de refroidissement si la température ambiante est élevée.



Une ou plusieurs zones de cuisson sont désactivées lorsque les seuils de sécurité sont atteints. À la limite, si la température intérieure est très élevée, l'appareil est éteint automatiquement.

Verrouillage des commandes (seulement sur certains modèles uniquement)

 Cette fonction a été conçue pour bloquer toutes les touches de la plaque pendant son fonctionnement, à l'exception de la touche .



Cette fonction est utile lors des opérations de nettoyage et afin d'éviter des interactions accidentelles.

Pour activer le verrouillage des commandes, avec au moins une zone de cuisson active :

- appuyez simultanément sur les touches  et  pendant au moins une seconde.

Le verrouillage des commandes est actif et, pour chaque zone de cuisson, le symbole  s'affiche.



Pour désactiver le verrouillage des commandes, appuyer simultanément sur les touches  et

 pendant au moins une seconde ; les symboles  disparaissent.



Verrouillage enfants

 Cette fonction a pour but d'empêcher toute activation accidentelle de l'appareil, par exemple de la part d'enfants.

Pour activer le verrouillage enfants, il est nécessaire que l'appareil soit allumé, que les zones de cuisson ne soit pas activées, et qu'aucune minuterie ne soit habilitée :

- Appuyez simultanément sur les touches  et  pendant au moins 3 secondes.

Le symbole  apparaîtra sur les afficheurs de toutes les zones de cuisson et sur l'afficheur du minuteur.

Pour désactiver le verrouillage enfants, appuyez simultanément sur les touches  et  pendant au moins 3 secondes.

Messages d'erreur

En cas de dysfonctionnement ou de comportement anormal, l'écran affiche un message contenant le code associé à l'erreur.

Les codes d'erreur commencent toujours par « E » ou « Er », suivis d'une série de chiffres (par exemple « Er47-30 »).

Les erreurs codifiées telles que :

- « E02 »
- « E2 »
- « Er21 »

Indiquent une surchauffe de l'appareil ou de l'une de ses parties, il est donc nécessaire d'éteindre immédiatement l'appareil, de retirer tous les récipients et de le laisser refroidir.

Si ces erreurs persistent ou si des erreurs différentes apparaissent, notez le code d'erreur et contactez le service d'assistance technique.

NETTOYAGE ET ENTRETIEN

Nettoyage de la plaque en vitrocéramique



Voir Avertissements généraux de sécurité.

Nettoyage des surfaces

Pour une bonne conservation des surfaces, nettoyez-les régulièrement après chaque utilisation, après les avoir laissées refroidir.

Nettoyage ordinaire quotidien

N'utilisez que des produits spécifiques ne contenant pas de substances abrasives ni acides à base de chlore. Versez le produit sur un chiffon humide et passez-le sur la surface, rincez soigneusement et essuyez avec un chiffon doux ou en microfibre.



En cas de saleté résistante, effectuez un nettoyage à froid avec une éponge pour vaisselle humidifiée avec de l'eau et un détergent neutre ; puis séchez avec un chiffon en microfibre.

Nettoyage hebdomadaire

Nettoyez et traitez la plaque de cuisson une fois par semaine avec un produit courant pour le nettoyage de la vitrocéramique. Respectez toujours les instructions du producteur. Le silicone présent dans ces produits génère une pellicule de protection hydrofuge et anti-saleté. Toutes les taches restent sur la pellicule et peuvent être facilement éliminées. Ensuite, séchez la surface avec un chiffon propre. Veillez à ne pas laisser de restes de détergent sur la surface de cuisson pour éviter toute réaction agressive au réchauffement entraînant une modification de la structure.

Taches d'aliments ou résidus

Les éventuelles traces claires dues à l'utilisation de casseroles à fond en aluminium peuvent être éliminées avec un chiffon humide imprégné de vinaigre. Si, après la cuisson, il devait rester des résidus brûlés, enlevez-les, rincez à l'eau et essuyez bien avec un chiffon propre. Les grains de sable tombés sur la plaque de cuisson durant le nettoyage de la salade ou des pommes de terre, risquent de rayer la surface lorsque vous déplacez les casseroles. Éliminez immédiatement les éventuels grains de sable de la surface de cuisson. Les changements de

couleur n'influencent ni le fonctionnement ni la stabilité du verre. En effet, il ne s'agit pas de modifications du matériau de la plaque de cuisson, mais de simples résidus qui n'ont pas été éliminés et qui ont carbonisé. Des zones brillantes peuvent se former suite au frottement du fond des casseroles, surtout si celles-ci sont en aluminium, et à l'utilisation de détergents non appropriés. Il est difficile de les éliminer avec des produits de nettoyage courants. Il peut être nécessaire de répéter plusieurs fois les opérations de nettoyage. L'utilisation de détergents agressifs ou le frottement opéré par le fond des casseroles risque d'effacer avec le temps les décorations de la plaque de cuisson et de contribuer à la formation de taches.



On conseille d'utiliser les produits de nettoyage distribués par le fabricant.



Après les opérations de nettoyage, il faut sécher soigneusement l'appareil car les coulées de détergent ou d'eau risquent d'en compromettre le fonctionnement correct ainsi que son aspect esthétique.

Que faire si...

La plaque de cuisson ne fonctionne pas :

- Contrôlez que la plaque de cuisson est branchée et que l'interrupteur général est activé.
- Contrôlez qu'il n'y a pas de coupures de courant.
- Contrôlez que le fusible ne s'est pas déclenché. Le cas échéant, remplacez le fusible.
- Contrôlez que l'interrupteur magnétothermique du circuit domestique ne s'est pas déclenché. Le cas échéant, activez de nouveau l'interrupteur.

Les résultats de la cuisson ne sont pas satisfaisants :

- Contrôlez que la température de cuisson n'est ni trop haute ni trop basse.
- Assurez-vous que la plaque dispose d'une bonne ventilation et que les prises d'air sont complètement dégagées.
- Utilisez des casseroles certifiées et testées pour la cuisson à induction.

La plaque de cuisson produit de la fumée :

- Laissez refroidir et nettoyez la plaque après la cuisson.
- Contrôlez que les aliments n'ont pas débordé et éventuellement utilisez un récipient plus grand.

Les fusibles ou l'interrupteur magnéto-thermique du circuit domestique se déclenchent continuellement :

- Contactez le Service d'Assistance ou un électricien.

Présence de cassures ou de fissures sur la plaque de cuisson :

- Éteignez immédiatement l'appareil, débranchez-le du secteur et appelez le Service d'Assistance.

INSTALLATION

Branchement électrique



Avertissements généraux de sécurité.

Informations générales

Assurez-vous que les caractéristiques du réseau électrique sont appropriées aux données indiquées sur la plaque.

La plaque d'identification, avec les données techniques, le numéro de série et le marquage est placée dans une position bien visible sur l'appareil.

N'enlevez jamais la plaque.

Effectuez la mise à la terre avec un câble plus long que les autres câbles d'au moins 20 mm.

L'appareil peut fonctionner dans les modalités suivantes :

Modèles à partir de 38 cm (A)

220-240 V 1N~

3 x 1,5 mm²

câble tripolaire

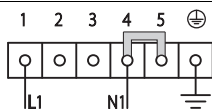

Modèles à partir de 60 cm (B) et modèles à partir de 80 cm à 4 zones (C)

220-240 V / 380-415 V 2N~

6 x 1,5 mm²

câble à six pôles

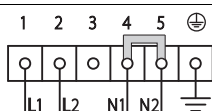

220-240 V

3 x 6 mm²

câble tripolaire

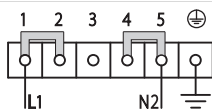

Modèles à partir de 80 cm à 6 zones (D) et modèles à partir de 90 cm (E)

380-415 V 3N~

5 x 1,5 mm²

câble pentapolaire

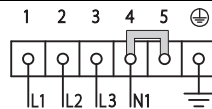

220-240 V 3~ / 380-415 V 2N~

4 x 4 mm²

câble tétrapolaire

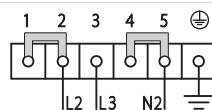

220-240 V 1N~

5 x 2,5 mm²

câble pentapolaire

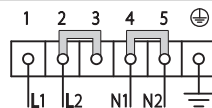

Les valeurs indiquées se réfèrent à la section du conducteur interne.



Les câbles d'alimentation sont dimensionnés en tenant compte du facteur de simultanéité (conformément à la norme EN 6033526).



Pour tous les branchements, si présents, utilisez toujours le shunt fourni

Branchement fixe

Sur la ligne d'alimentation, prévoyez un dispositif qui assure la déconnexion du réseau omnipolaire, avec une distance d'ouverture des contacts permettant une déconnexion complète dans les conditions de la catégorie de surtension III, conformément aux normes d'installation.

Pour le marché australien/néo-zélandais :

La déconnexion incorporée à la connexion fixe doit être conforme à la norme AS/NZS 3000.

Procédure de limitation de puissance



- Cette procédure est uniquement réservée à l'installateur.
- En fonction des modèles, l'appareil est réglé en usine à la puissance maximale.

Pour pouvoir modifier la puissance maximale absorbée par l'appareil, il faut accéder au menu utilisateur (voir « Menu utilisateur »). L'option concernant la limitation de puissance est marquée par le code **00**, de même que la première qui est proposée.

Les afficheurs de la zone antérieure et postérieure droite montrent les numéros qui sont associés à la puissance programmée en usine (valeur exprimée en kW – en fonction des modèles) :



Agissez sur la barre de défilement se trouvant le plus à droite pour modifier la puissance : appuyez sur sa partie gauche pour la diminuer et sur sa partie droite pour l'augmenter.

Grâce à la fonction Eco-Logic Advance, la valeur de puissance augmente et diminue par palier de 0,1 kW à chaque pression.

Pour sortir du menu utilisateur, consultez le chapitre « Menu utilisateur ».

Tableau des puissances absorbées

Modèles	Puissance mini- male (kW)	Puissance maxi- male (kW)
38 cm	1,4	7,4
60 cm	1,4	7,4
80 cm à 4 zones	1,4	7,4
80 cm à 6 zones	1,4	7,4
90 cm	1,4	11,1

Découpe du plan de travail

Indications de sécurité pour le positionnement et l'installation



Voir Avertissements généraux de sécurité.

- L'installation est réalisable sur différents matériaux comme la maçonnerie, le métal, le bois massif et le bois revêtu de stratifié plastique, à condition qu'ils soient résistants à la chaleur (>90°C).

- Les placages, les colles ou les revêtements en plastique des meubles adjacents doivent être thermorésistants (>90°C), dans le cas contraire, ils risquent de se déformer dans le temps.
- Si le meuble n'a pas l'ouverture d'encastrement requise, celle-ci doit être créée par des travaux de menuiserie et/ou de maçonnerie et doit être réalisée par un technicien compétent.
- La distance minimale à observer entre les hottes aspirantes et la surface de cuisson doit correspondre au moins à celle indiquée dans les instructions de montage de la hotte aspirante.
- Respectez également les distances minimales des découpes de la plaque à l'arrière d'après les instructions de montage.
- Si l'appareil installé au-dessus d'un four, ce dernier doit être équipé d'une turbine de refroidissement.

Dimensions hors tout de l'appareil (mm)

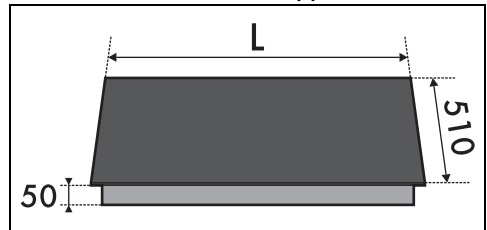

	L
Modèles A à partir de 38 cm	380
Modèles B à partir de 60 cm	600
Modèles C et D à partir de 80 cm avec 4 et 6 zones	800
Modèles E à partir de 90 cm	900

Dimensions du meuble d'encastrement (mm)

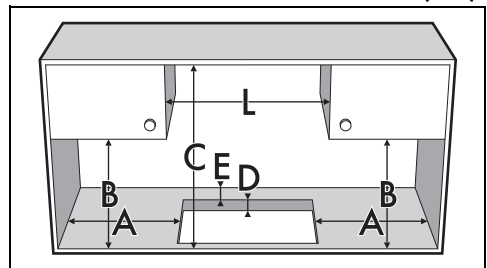

- | | |
|---|----------|
| A | min. 50 |
| B | min. 460 |

C	min. 750
D	30 ÷ 50
E	min. 50
	min. 380 - modèles A à partir de 38 cm
	min. 600 - modèles B à partir de 60 cm
L	min. 800 - modèles C et D à partir de 80 cm
	min. 900 - modèles E à partir de 90 cm



Ne fixez pas la plaque de cuisson avec du silicone. Dans ce cas, vous ne pourriez pas démonter la plaque de cuisson sans l'endommager.

En cas d'encastrement à ras, après avoir étalé le joint autocollant (A) sur la surface en verre et après avoir positionné et fixé la plaque de cuisson au moyen de brides, remplissez les bords de silicone isolant (B) et nettoyez en cas de débordements. Pour démonter la plaque de cuisson, coupez le silicone avec un cutter avant d'essayer d'extraire la plaque (C).

FR

Joint de la plaque de cuisson

Avant le montage, pour éviter les infiltrations de liquides entre le cadre de la plaque de cuisson et le plan de travail, positionnez le joint fourni tout autour de la plaque de cuisson.

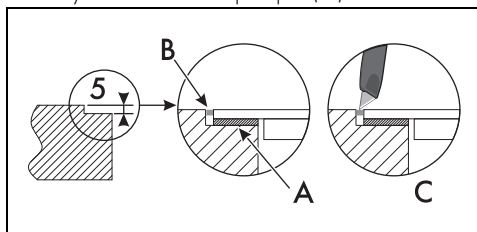
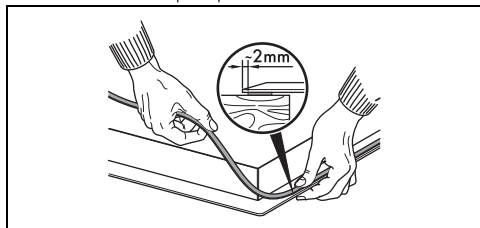

Encastrement partiellement à ras et à ras (mm)*

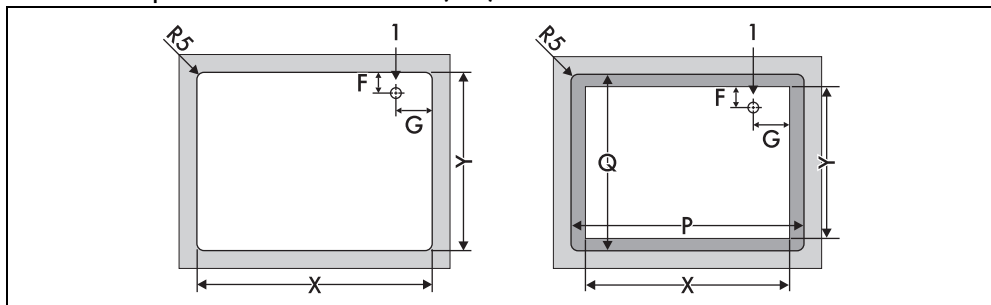

	P	Q	X	Y	F	G
Mod. A à partir de 38 cm	384	506	310	490	139	65
Mod. B à partir de 60 cm	604	514	560	478 ÷ 490	147	145
Mod. C à partir de 80 cm à 4 zones	804	514	730	480	145	330
Mod. D à partir de 80 cm à 6 zones	804	514	750 ÷ 780	490	145	330
Mod. E à partir de 90 cm	904	514	880	490	144	181
1	Branchement électrique					

*L'image à gauche représente l'ouverture partiellement à ras, tandis que l'image de droite représente l'ouverture à ras. Les modèles présentant des profils en cuivre peuvent être installés uniquement partiellement à ras.

Encastrement

Sur le compartiment d'encastrement du four

La distance entre la plaque de cuisson et les meubles de cuisine ou les appareils encastrables doit garantir une aération suffisante ainsi qu'une évacuation suffisante de l'air. Si elle est installée au-dessus d'un four, laissez un espace entre le fond de la plaque de cuisson et la partie du produit installé en dessous.

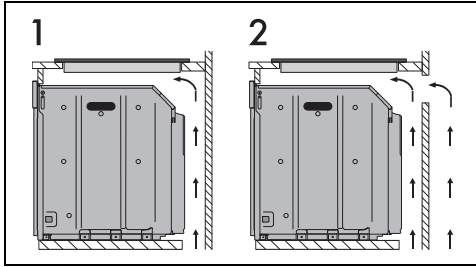

- 1 Avec une ouverture sur le fond
- 2 Avec une ouverture sur le fond et à l'arrière

Sur un compartiment neutre

En présence d'autres meubles sous la plaque de cuisson, installez un double fond en bois à une distance minimale de 20 mm dans la partie inférieure de la plaque de cuisson, pour éviter les contacts accidentels. Le double fond doit pouvoir être démonté en n'utilisant que des outils spécifiques.

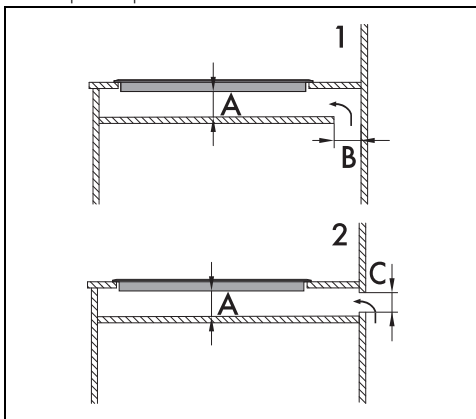

- 1 Avec une ouverture sur le fond
- 2 Avec une ouverture à l'arrière

A min. 20 mm - max. 50 mm

B max. 50 mm

C max. 50 mm



Si l'utilisateur n'installe pas le double fond en bois, il s'expose au risque d'un contact accidentel avec des parties tranchantes ou chaudes.

Fixation au meuble d'encastrement

Pour garantir la fixation et un centrage optimal, positionnez les pinces fournies :

1. Encastrez les pinces en les introduisant horizontalement et en exerçant une légère pression au niveau de l'ouverture.
2. Ensuite, tournez-les vers le haut pour les encastrer définitivement.

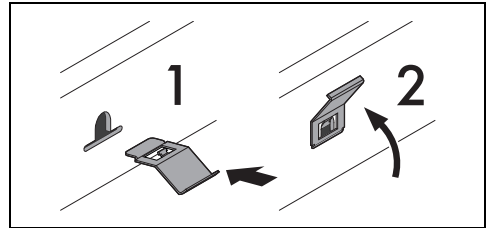

Pour l'installateur

- En cas de raccordement avec une fiche (si elle est présente), cette dernière doit toujours rester accessible après l'installation.
- Ne pliez ou ne coincez pas le câble d'alimentation.
- L'appareil doit être installé selon les schémas d'installation.
- Si l'appareil ne fonctionne pas correctement après avoir effectué toutes les vérifications, appelez le service après-vente autorisé le plus proche de chez vous.
- Lorsque l'appareil est correctement installé, veuillez instruire l'utilisateur sur la méthode de fonctionnement correcte.