

# SE232TX1

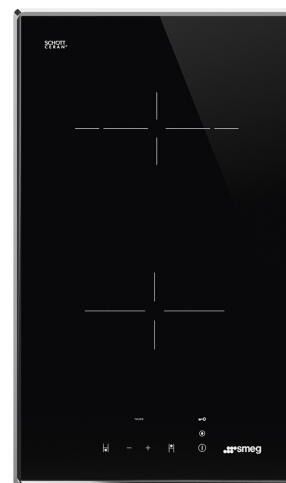

Famille	Table de cuisson
Type d'encastrement	Semi-affleurant ou affleurant
Dimension	30 cm
Type	Vitrocéramique
Code EAN	8017709312053



## Esthétique



Couleur	Noir
Finition	Verre
Esthétique	Universelle
Matériau	Verre
Type de verre	Céramique
Bord de la vitre	Droit
Cadre	Oui
Couleur du cadre	Inox
Type de commandes	Commandes sensibles
Couleur des LED	Rouge
Position des commandes	Frontal
Couleur de la sérigraphie	Gris

## Programmes / Fonctions

Nombre de foyers vitrocéramiques	2
Touche principale on/off	Oui
Niveaux de puissance	9

## Options



Encastrement	490x270 mm	Mode Expo	Oui
Minuterie fin de cuisson	2		
Minuteur	1		

Verrouillage commandes / Sécurité enfant Oui

## Tech



Avant central - 1200 kW - 14,5 cm

Arrière central - 1700 kW - 12,0 - 18,0 cm

Auto-arrêt en cas de surchauffe Oui

Affichage chaleur résiduelle Oui

Auto-arrêt en cas de débordement Oui

## Raccordement électrique

Puissance nominale 2900 W  
Tension (V) 220-240 V  
Type de câble d'alimentation Mono et biphasé

Fréquence (Hz) 50-60 Hz  
Longueur du câble d'alimentation (cm) 130 cm  
Borne de raccordement 3 pôles

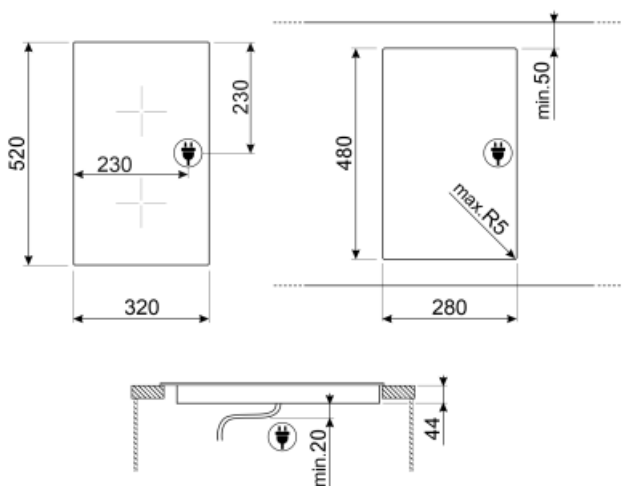

## Not included accessories

---









### SCRP

Grattoir de nettoyage anti-rayures - pour tables de cuisson induction et vitrocéramique, ainsi que teppan yaki

---

## Symbols glossary (TT)

---

- |  |  |
|--|--|
|  <p>Verrouillage commandes : L'option verrouillage des commandes, présente sur différents types de produits, permet de verrouiller toutes les fonctions et programmes sélectionnés ainsi que les commandes, pour une sécurité totale, notamment en présence d'enfants.</p>                 |  <p>Anti-surchauffe : Le système anti-surchauffe provoque l'arrêt automatique lorsque les températures dépassent les températures de sécurité.</p>  |
|  <p>Plan vitrocéramique : Le plan vitrocéramique est à la fois très pratique et esthétique.</p>  |  <p>Sécurité antidébordement : Le dispositif de sécurité anti-débordement spécial coupe la plaque de cuisson en cas de débordement de liquide.</p>  |
|  <p>Indicateur de chaleur résiduelle : Après avoir éteint la zone de cuisson, l'indicateur de chaleur résiduelle indique si la zone est encore chaude, l'utilisant ainsi pour garder les aliments au chaud. Lorsque la température est tombée en dessous de 60°C, la lumière s'éteint.</p> |  <p>Minuterie : La minuterie permet de programmer l'extinction des zones de cuisson après un temps de fonctionnement réglé, variant de 1 à 99 minutes. Une fois la période prééglée écoulée, la plaque s'éteint et un signal sonore est activé.</p> |
|  <p>Commandes tactiles</p>   |  |