

C875TNE



Famille	Réfrigérateurs
Installation	Intégrable
Catégorie	Combiné
Niche d'encastrement	200
Système Froid Ventilé total	Oui
Type de refroidissement	Froid ventilé total
Dégivrage	Manuel
Type de charnières	Par glissières
Position des charnières	Droite
Porte réversible	Oui
Code EAN	8017709321178



Esthétique

Couleur	Blanc	Couleur des finitions des balconnets	Chromé
Esthétique	Universelle	Couleur des finitions des tiroirs	Chromé
Matériau de la porte	Tôle d'acier	Couleur des finitions des clayettes en verre	Chromé
Matériau des parois latérales	Tôle d'acier	Afficheur	7 segments
Couleur des parois latérales	Blanc	Position de l'afficheur	Intérieur (sur le top)

Caractéristiques réfrigérateur



Nombre de clayettes réglables	2	Clayette porte-bouteilles	Oui
Nombre de bacs à légumes	1	Type de dessus bac à légumes	Verre
Type de clayettes réglables	Verre	Zone Extra Fresh 0°C	Oui
Type de bac à légumes	Standard	Eclairage interne réfrigérateur	Oui
Dessus bac à légumes	Oui	Type d'éclairage interne réfrigérateur	LED

Contre-porte réfrigérateur

Nombre de balconnets réglables	6	Balconnet porte-bouteilles avec fil métallique	Oui
--------------------------------	---	--	-----

Nombre de balconnets 1
porte-bouteilles

Autres caractéristiques réfrigérateur



Accessoires réfrigérateur	Casier à oeufs	Turbine	Oui
Système "Frais Actif" par lampes LED bleues	Oui	Filtre à odeurs antibactérien	Oui

Caractéristiques congélateur

Nombre de tiroirs	2	Nombre de clayettes	2
-------------------	---	---------------------	---

Autres caractéristiques congélateur



Accessoires congélateur	1 bac à glaçons	Bac à glaçons	Oui
Compartiment congélation rapide	Oui		

Autres caractéristiques techniques



Fonctions de l'afficheur	Vacances, Congélation rapide, Refroidissement rapide, Alarme température
Zone convertible	Oui
Alarme porte ouverte	Oui
Alarme température	Oui
Type de contrôle de la température	Electronique
Nombre de compresseurs	1
Type de gaz réfrigérant	R600a
Type compresseur	Compresseur à capacité variable (Inverter)
Agent d'expansion pour mousses isolantes	Cyclopentane

Performance / Etiquette énergétique - Reg. 2019



Consommation d'énergie annuelle	247 kWh/a	Somme des volumes du (des) compartiment(s) Extra Fresh et du (des) compartiment(s) frais	280 l
Classe énergétique	E	4 étoiles - Capacité de congélation	5.2 Kg/24h
Classe d'émissions acoustiques dans l'air	B	Classe climatique	SN, T
Volume net total	370 l		

Somme des volumes du (des) compartiment(s) congélation 90 l

EEl

100 %







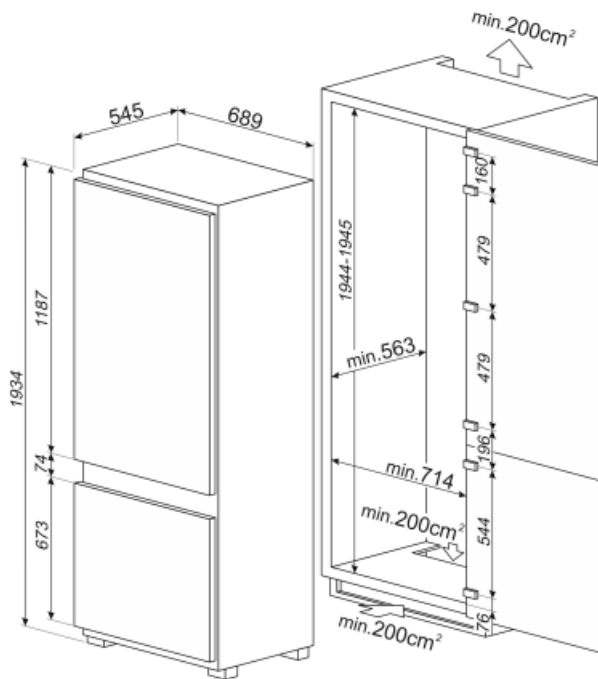

Raccordement électrique

Type de prise (F;E) Schuko
Puissance nominale 95 W
Intensité (A) 0.8 A

Tension (V) 220-240 V
Fréquence (Hz) 50 Hz
Longueur du câble d'alimentation (cm) 193 cm



Symbols glossary (TT)

- | | |
|--|---|
|  <p>Brassé : Système de ventilation de refroidissement qui permet à l'air à l'intérieur du réfrigérateur d'être constamment et uniformément réparti.</p> |  <p>Congélation rapide : La fonction de congélation rapide permet de congeler de grandes quantités d'aliments frais en très peu de temps. En l'activant quelques heures avant, le congélateur abaisse la température et, après quelques heures, reprend automatiquement son fonctionnement normal.</p> |
|  <p>Fonction vacances : Cette fonction est particulièrement utile en cas d'absence prolongée du domicile, vous permet de désactiver le fonctionnement du service de réfrigération et de ne garder en service que le congélateur.</p> |  <p>Eclairage intérieur LED : L'éclairage intérieur LED assure à la fois des économies d'énergie et un éclairage d'ambiance.</p> |
|  <p>Zone Extra Fresh 0°C : Dans la Zone Extra Fresh 0°C, une température interne constante entre 0°C et +3°C est maintenue, ce qui n'altère pas les qualités organoleptiques de l'aliment et permet de le conserver frais même après plusieurs jours. Il est idéal pour conserver le poisson, la viande, les produits laitiers et les aliments facilement périssables.</p> |  <p>L'évolution de Smeg vers des modèles plus intelligents et plus écologiques a conduit au choix de la technologie Inverter, qui réduit considérablement la consommation.</p> |
|  <p>Le système « Active Fresh » éclaire d'une lumière bleue les tiroirs des aliments frais, prolongeant la durée de conservation des fruits et légumes.</p> |  <p>Hauteur de la niche d'encastrement</p> |
|  <p>Classe énergétique E</p> | |